

OLYMPUS

APPAREIL PHOTO
NUMÉRIQUE

E-M1 Mark III

Mode d'emploi

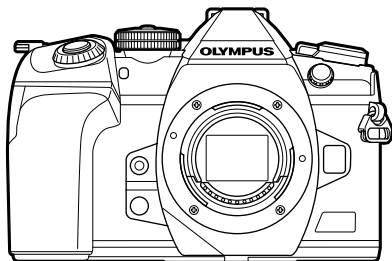

Table des matières

Index des fonctionnalités

1. Préparation
2. Prise de vue
3. Lecture
4. Fonctions des menus
Connexion de l'appareil photo à des périphériques externes
5. Mises en garde
6. Information
7. CONSIGNES DE SÉCURITÉ
8. Ajouts/modifications suite à la mise à jour du Firmware
- 9.

N° de modèle : IM019

- Nous vous remercions d'avoir acheté un appareil photo numérique Olympus. Avant de commencer à utiliser votre nouvel appareil photo, veuillez lire attentivement ces instructions afin d'optimiser ses performances et sa durée de vie.
- Veuillez à lire et comprendre le contenu du chapitre « 8. CONSIGNES DE SÉCURITÉ » avant d'utiliser ce produit. Conservez ce manuel dans un endroit sûr pour pouvoir vous y référer ultérieurement.
- Nous vous recommandons de prendre des photos-test pour vous habituer à votre appareil avant de commencer à prendre des photos importantes.
- Les captures d'écran et les illustrations de l'appareil photo présentées dans ce manuel ont été réalisées au cours des phases de développement et peuvent ne pas correspondre au produit réel.
- En cas d'ajouts et/ou de modifications apportés aux fonctions pendant la mise à jour du micrologiciel de l'appareil photo, le contenu sera différent. Pour obtenir les informations les plus récentes, rendez-vous sur le site Web d'Olympus.

Enregistrez votre produit sur www.olympus.eu/register-product
et obtenez plus d'avantages d'Olympus!

En plus du « Mode d'emploi », nous fournissons également un « Guide des fonctions de l'appareil photo ». Consultez ces manuels lorsque vous utilisez le produit.

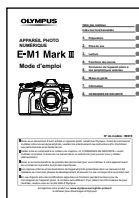

Mode d'emploi (ce fichier pdf)

Un guide pratique sur l'appareil photo et ses fonctions. Le mode d'emploi peut être téléchargé sur le site Web d'OLYMPUS ou directement en utilisant l'application pour smartphone « OLYMPUS Image Share » (Ol.Share).

Guide des fonctions de l'appareil photo

Un guide des fonctions et des réglages qui vous aide à tirer le meilleur parti des fonctions de votre appareil photo. Il a été optimisé pour l'affichage sur des appareils mobiles et peut être consulté en utilisant Ol.Share.

<https://cs.olympus-imaging.jp/jp/support/cs/webmanual/index.html>



Indications utilisées dans ce manuel

Les symboles suivants sont utilisés dans le présent manuel.



	Notes et autres informations complémentaires.
	Astuces et autres informations utiles relatives à l'utilisation de l'appareil photo.
	Références à d'autres pages du présent manuel.

Table des matières

Manuels du produit	2	2. Prise de vue	36
Avant de commencer	11	■ Affichage d'informations pendant la prise de vue	36
Index des fonctionnalités	12	■ Permutation entre affichages	38
Noms des pièces	16	Modifier l'affichage des informations	39
1. Préparation	18	■ Prise de vues fixes	41
■ Déballage du contenu du carton	18	Prise de vue avec opérations sur l'écran tactile	43
■ Comment fixer la sangle	19	Laisser l'appareil photo choisir l'ouverture et la vitesse d'obturation	
■ Chargement et insertion de la batterie	20	(P : Programme EA)	44
■ Utilisation de sources d'alimentation externes	22	Choix de l'ouverture (A : Priorité ouverture EA)	46
Raccordement USB.....	22	Choix de la vitesse d'obturation (S : Priorité obturateur EA).....	48
Compartiment pour batterie de puissance HLD-9.....	24	Choix de l'ouverture et de la vitesse d'obturation (M : Exposition manuelle)	50
■ Insertion de la carte	26	Expositions longues (B : Bulb/Time).....	52
Utilisation de deux cartes mémoire	27	Éclaircir la composition (B : Photographie Composite en direct)	54
■ Fixation d'un objectif sur l'appareil photo	28	■ Enregistrement des réglages personnalisés dans la molette de sélection du mode (modes personnalisés C1/C2/C3/C4) ...	56
■ Retrait de l'objectif	30	Enregistrement des paramètres (Attribuer à Mode personnalisé) ...	56
■ Utilisation de l'écran	31	Utilisation de modes personnalisés (C1/C2/C3/C4) ...	57
■ Mise en route de l'appareil photo	32	■ Enregistrement de vidéos	59
Mode Veille.....	32	Enregistrement de vidéos dans les modes de prise de photos	59
■ Configuration initiale	33	Enregistrement de vidéos en mode Vidéo (📹)	60
■ Si vous ne parvenez pas à déchiffrer l'écran	35	Commandes tactiles (Commandes silencieuses).....	61

Réglages de prise de vue	62
Touches Fonction directe	63
Choix d'un mode de mise au point (Mode AF)	64
Contrôle de l'exposition (Compensation de l'exposition)	68
Sélection d'un Mode cible AF (Mode cible AF)	69
Sélection d'une cible de mise au point (Point cible AF)	72
Zoomer AF sur l'image/zoomer AF (Super AF spot)	73
Modification de la sensibilité ISO (ISO)	75
Choix du mode de mesure de la luminosité de l'appareil photo (Mesure)	77
Verrouillage de l'exposition (Verrou EA)	77
Réalisation d'une prise de vue séquentielle/avec retardateur ...	78
Options du retardateur (☺ Retardateur personnalisé)	80
Prise de vue sans vibration entraînée par le fonctionnement du déclencheur (Anti-vibration [♦])	80
Prise de vue sans le son de l'obturateur (Silence [♥])	81
Prise de vue sans temps de latence (prise de vue Capture Pro)	81
Prise de photos fixes avec une résolution plus élevée (Prise de vue hte rés.)	83
Utilisation du flash (Photographie avec flash)	84
Sélection d'un mode de flash (Mode Flash)	86
Le super panneau de commande/super panneau de commande LV	88
Modification de la sensibilité ISO (ISO)	91
Choix d'un mode de mise au point (Mode AF)	91
Positionnement et dimensionnement de la cible AF (zone AF)	91
Choix du mode de mesure de la luminosité de l'appareil photo (Mesure)	92
Priorité Visage AF/Priorité Regard AF (☺ Priorité Visage)	92
Réglage de la couleur (WB (balance des blancs))	94
Réglage précis de la balance des blancs (Compensation WB)	96
Réduction des tremblements de l'appareil photo (Stabilisateur)	97
Réalisation d'une prise de vue séquentielle/avec retardateur ...	98
Réglage du choix du cadrage ...	98
Définition de la méthode d'enregistrement des données de prise de vue (📷 Param. Enregistr.)	99
Options de fichier photo et de taille d'image (📷 ⏪)	101
Taille d'image, fréquence d'image et compression (📷 ⏪)	102
Filmer des vidéos au ralenti ou en accéléré (Vidéos au ralenti et en accéléré)	105
Sélection d'un mode de flash (Mode Flash)	106
Réglage de la sortie du flash (📷)	106

























Options de traitement (Mode Image)	107
Réglage de la couleur globale (Créateur couleur)	109
Effets « Conserver une couleur » (Couleur partielle) ...	110
Réglage précis de la netteté (Netteté).....	111
Réglage précis du contraste (Contraste).....	111
Réglage précis de la saturation (Saturation).....	111
Réglage précis de la tonalité (Luminosité).....	112
Application d'effets de filtre aux images monochromes (Filtre couleur)	113
Réglage de la tonalité d'une image monochrome (Couleur monochrome).....	114
Réglage des effets i-Enhance (Effet).....	114
Réglage du format de reproduction des couleurs (Espace couleur)	115
Modification de la luminosité des ombres et hautes lumières (Vérif haute lum&ombre)	116
Attribution de fonctions aux boutons (Touche Fonction).....	117















3. Lecture 127

■ Affichage des informations pendant la lecture	127
Informations de l'image lue	127
Modifier l'affichage des informations.....	128
■ Affichage des photographies et vidéos	129
Trouver rapidement des images (Lecture Index et Calendrier).....	130
Zoom avant (Zoom de lecture)...	130
Pivotement d'images (Pivoter) ...	131
Regarder des vidéos	131
Protection des images (On).....	132
Copie d'une image (Copier)	132
Effacement des images (Effacer).....	133
Sélection d'images pour le partage (Partage ordres).....	133
Sélection d'images multiples (On, Sélect. copier, Effacer sélection, Partage ordres choisi).....	134
Demande d'impression (DPOF)	135
Ajouter du son aux images (U) ..	137
■ Lecture à l'aide des commandes tactiles	138
Sélection et protection des images.....	139

4. Fonctions des menus 140



- **Fonctions de base avec les menus..... 140**
- **Utilisation de Menu Prise de vue 1/Menu Prise de vue 2..... 142**
 - Restaurer les réglages par défaut (Réinitialiser) 142
 - Enregistrement des paramètres (Attribuer à mode perso.) 143
 - Options de traitement (Mode Image)..... 143
 - Options de fichier photo et de taille d'image (📷⏪) 143
 - Zoom numérique (Téléconvertisseur num.)..... 144
 - Prise de vue automatique à un intervalle fixe (Régl. laps de temps)..... 145
 - Variation des réglages sur une série de photos (Bracketing) 147
 - Prendre des images HDR (High Dynamic Range - Plage dynamique élevée) (HDR)..... 153
 - Enregistrement de plusieurs expositions dans une image seule (Multi exposition)..... 155
 - Compensation trapézoïdale et contrôle de la perspective (Compens. trapézoïd.) 157
 - Sélection de la prise de vue anti-vibration/silencieuse (Anti-vibration [♦]/Silence [♥]).... 158
 - Sélection de la prise de vue haute résolution (Prise de vue hte rés.) 159
 - Ralentissement de l'obturateur en conditions d'éclairage fort (Prise ND directe)..... 160
- **Utilisation du Menu Vidéo 162**
 - Choisir un mode d'exposition (Mode 📷 (Modes d'exposition vidéo)) 167
 - Réduction du scintillement sous un éclairage LED (📷 Scan scintillement) 168
 - Taille d'image, fréquence d'image et compression (📷⏪) 169
 - Attribution de rôles aux molettes avant et arrière (📷 Fonction molette/pavé)..... 170
 - Options d'enregistrement sonore (Vidéo 🗣️)..... 171
- **Utilisation du Menu Lecture 172**
 - Rotation automatique des images en orientation Portrait pendant la lecture (📷)..... 172
 - Retouche d'images (Edit)..... 172
 - Combiner des images (Superposition im.) 175
 - Création d'images fixes à partir d'une vidéo (Capturer images vidéo)..... 176
 - Coupage de vidéos (Coupage vidéo)..... 177
 - Retirer la protection de toutes les images (Annuler protection) 178
 - Annulation d'un ordre de partage (Réinitialiser Partage ordres)..... 178
 - Copie de toutes les images (Tout copier) 178
- **Utilisation du Menu Réglages 179**
 - Formatage de la carte (Configurer carte) 180
 - Suppression de toutes les images (Configurer carte)..... 180
 - Options LAN sans fil (Réglages Wi-Fi/Bluetooth)..... 181

Utilisation de « Mon menu »....	182
Utilisation des menus personnalisés	184
A1 AF/MF	184
A2 AF/MF	186
A3 AF/MF	187
A4 AF/MF	188
B1 Touche/cadran/levier.....	189
B2 Touche/cadran/levier.....	189
C1 Déclencher/  /Stabilisateur.....	190
C2 Déclencher/  /Stabilisateur.....	191
D1 Disp/  /PC.....	192
D2 Disp/  /PC.....	193
D3 Disp/  /PC.....	195
D4 Disp/  /PC.....	196
E1 Exp/ISO/BULB/ 	197
E2 Exp/ISO/BULB/ 	198
E3 Exp/ISO/BULB/ 	199
F  Custom.....	199
G  /WB/Couleur.....	200
H1 Efface enreg.....	201
H2 Efface enreg.....	203
I Viseur électronique	203
J1 Fonction 	205
J2 Fonction 	205
Mises au point auto et manuelle combinées ( AF+MF).....	207
Réglage de la mise au point et de l'exposition avec le bouton AEL/AFL (AEL/AFL ).....	208
Sensibilité de suivi C-AF ( Sensibilité C-AF).....	210
Démarrer la mise au point de la cible C-AF ( Démarrage au centre C-AF).....	211
Priorité sur la cible au centre C-AF ( Priorité au centre C-AF).....	212
Choisir la position initiale AF ( Réglage initial)	213
Sélection de la cible AF ( Réglages écran sélectionné).....	214
Activation du renvoi de la sélection de la cible AF ( Réglages de boucle).....	215
Taille et positionnement de la cible AF ( Réglages du mode cible).....	216
Correspondance entre la sélection de la cible AF et l'orientation de l'appareil photo ( Orientation liée ).....	217
Plage de mise au point de l'objectif (Limiteur AF).....	218
Réglage précis de la mise au point auto (Régl. mise au pt AF).....	219
Assistant de mise au point manuelle (Assist MF).....	222
Régler la mise au point pendant les expositions (Prise vue BULB/TIME).....	223

Utilisation du multi-sélecteur ( Bouton Centrer)	224	Combinaisons de tailles d'image JPEG et de taux de compression (Régl )	243
Rotation avec le multi-sélecteur ( Touche de direction)	224	Définition de la carte sur laquelle enregistrer (Param. emplacement carte)	244
Attribution de rôles aux molettes avant et arrière ( Fonction molette/pavé)	225	Enregistrement des informations sur l'objectif (Param. infos objectif)	245
Personnalisation du levier Fn ( Fonction Levier Fn)	226	Sélection du style d'affichage du viseur (Viseur électronique)	246
Options de prise de vue en rafale (Réglages  /L/ Réglages  H)	227	Options d'affichage des informations du viseur ( Info Réglage)	247
Réduction du clignotement (Réduct clignotement)	229	Options avec bouton enfoncé (Durée bouton enfoncé)	247
Choisir les affichages du panneau de commande ( Réglages)	231	Correction de la déformation Fisheye (Compensation Fisheye)	248
Ajout d'affichages d'informations ( /Info Réglage)	233		
Choisir le rapport de zoom de lecture (Réglage par défaut  )	236		
Assistance aux selfies (Assist. Autoportrait)	236		
Affichage des images de l'appareil photo sur un téléviseur (HDMI)	237		
Choix d'un mode de connexion USB (Mode USB)	239		
Fréquence de mise à jour de Live Bulb (Live BULB)	239		
Fréquence de mise à jour de Live Time (Live TIME)	240		
Choisir la vitesse d'obturation (Réglages Composite)	240		
Réduction du scintillement sous un éclairage LED (Scan scintillement )	241		
Réglage précis de l'exposition (Réglage exposition)	242		
Vitesses d'obturation lorsque le flash se déclenche ( Flash sync X/  Flash lent)	243		

5. Connexion de l'appareil photo à des périphériques externes 250

- **Précautions d'utilisation du Wi-Fi et Bluetooth®**250
- **Connexion aux smartphones par Wi-Fi**251
 - Installation d'applications251
 - Connexion aux Smartphones (réglages Wi-Fi/Bluetooth).....252
 - Connexion avec l'appareil photo éteint (Veille hors tension)255
 - Copie d'images sur smartphone257
 - Photographie à distance avec un smartphone259
 - Ajout d'informations géographiques aux images260
 - Arrêt de la connexion261

■ Connexion aux ordinateurs par Wi-Fi	262
Installation du logiciel	262
Préparation de l'ordinateur (Windows)	263
Appariement de l'ordinateur à l'appareil photo (Nouveau lien)...	264
Réglage des paramètres Wi-Fi (() Connexion Wi-Fi)	266
Téléchargement des images prises	274
Arrêt de la connexion	276
■ Paramètres réseau	278
Modification des mots de passe (Mot de passe de connexion).....	278
Restauration des réglages Wi-Fi/ Bluetooth ® par défaut (Réinitialiser les réglages).....	279
■ Connexion aux ordinateurs par USB	280
Ordinateurs compatibles	280
Installation du logiciel	280
Téléchargement des images prises ()	281
Connexion de l'appareil photo pour le traitement RAW ultra-rapide ( PC RAW)	282
Copie d'images sur l'ordinateur (Normal/MTP).....	283
■ Alimentation de l'appareil photo par USB (USB Power Delivery)	284
■ Connexion aux téléviseurs ou affichages externes par HDMI	285
Affichage d'images sur un téléviseur (HDMI)	286
Utilisation de la télécommande d'un téléviseur (Commande HDMI)	288
6. Mises en garde	289
■ Batterie et chargeur	289
■ Utilisation du chargeur à l'étranger	290
■ Cartes utilisables	290
■ Objectifs interchangeables	291
■ Objectifs avec Activation MM	292
■ Accessoires en option	293
Unités de flash externes conçues pour être utilisées avec cet appareil photo	293
Photographie avec flash commandé à distance sans fil	294
Autres unités de flash externe.....	296
Accessoires principaux.....	297
■ Organigramme du système	298

7. Information 300

- **Nettoyage et stockage de l'appareil photo.....300**
 - Nettoyage de l'appareil photo.....300
 - Stockage300
 - Nettoyage et contrôle de l'appareil de récupération d'image301
 - Mappage des pixels - Vérification des fonctions de traitement d'image301
- **Astuces et informations relatives à la prise de vue.....302**
- **Codes d'erreur305**
- **Réglages par défaut307**
- **Capacité de la carte mémoire..324**
- **Caractéristiques326**

8. CONSIGNES DE SÉCURITÉ 329

- **CONSIGNES DE SÉCURITÉ.....329**

9. Ajouts/modifications suite à la mise à jour du Firmware 335**Index 339**

Lisez et respectez les indications de « 8. CONSIGNES DE SÉCURITÉ »

Pour éviter une utilisation inadéquate du produit susceptible de provoquer un incendie, d'autres dommages matériels ou des blessures pour vous ou d'autres personnes, lisez le chapitre « 8. CONSIGNES DE SÉCURITÉ » (P. 329) dans son intégralité avant d'utiliser l'appareil photo.

Lorsque vous utilisez l'appareil photo, consultez ce manuel pour garantir une utilisation sûre et correcte. Veillez à conserver le manuel dans un endroit sûr une fois que vous l'avez lu.

Olympus ne pourra être tenue responsable des éventuelles violations de la réglementation locale découlant de l'utilisation du présent produit, en dehors du pays ou de la région d'achat.

- L'utilisation de ces fonctions en dehors du pays ou de la région d'achat pourrait entrer en violation avec la réglementation locale sur les dispositifs sans fil ; veuillez vérifier au préalable auprès des autorités locales que leur utilisation est autorisée. Olympus ne pourra être tenue responsable de tout manquement aux réglementations locales de la part de l'utilisateur.

Connexion sans fil LAN et Bluetooth®

L'appareil photo offre des fonctions de réseau local et de **Bluetooth®**. L'utilisation de ces fonctions en dehors du pays ou de la région d'achat pourrait entrer en violation avec la réglementation locale sur les dispositifs sans fil ; veuillez vérifier au préalable auprès des autorités locales que leur utilisation est autorisée. Olympus ne pourra être tenue responsable de tout manquement aux réglementations locales de la part de l'utilisateur.

Désactivez la connexion sans fil LAN et **Bluetooth®** dans les zones où son utilisation est interdite.  « Désactivation du Wi-Fi/**Bluetooth®** » (P. 261, 277)













■ Enregistrement de l'utilisateur

















Rendez-vous sur le site Web d'OLYMPUS pour obtenir des informations sur l'enregistrement de vos produits OLYMPUS.











Index des fonctionnalités











Fonctionnalité	
Mode de prise de vue	41
Mode personnalisé	57
Affichage de l'écran	39, 128
Affichage du viseur	246
Touches Fonction directe	63
Commandes direct	232
Super panneau de commande LV	88, 90
Menu Prise de vue 1	
Réinitialiser / Modes perso.	142
Mode Image	107, 143
	101, 143
Choix cadrage	98
Téléconvertisseur num	144
(Mode Mouvement)	78, 98
Régl. laps du temps	145
Menu Prise de vue 2	
Bracketing	147
HDR	153
Multi exposition	155
Compens. trapézoïd.	157
Anti-vibration [♦]/Silence [♥]	158
Prise de vue hte rés.	83, 159
Prise ND directe	160
Menu Vidéo	
Réglages du mode	
Mode	167
Scan scintillement	168





Fonctionnalité	
Paramètres spécification	
	169
M Régl. ISO auto	162
Filtere bruit	162
WB	162
Tout	162
^{WB} AUTO Conserver les couleurs chaudes	162
Mode Image	162
Paramètres AF/IS	
Mode AF	64, 91
Vitesse C-AF	163
Sensibilité C-AF	163
Stabilisateur	97
Niveau IS	163
Touche/cadran/levier	
Touche Fonction	117
Fonction molette/pavé	164
Fonction Levier Fn	164
Fonction Obturateur	164
Vitess. zoom élect.	164
Paramètres d'affichage	
Réglages	165
Paramètres d'info	165
Param. de code temporel	165
Modèle d'affichage	165
Assist. Vue	165
Vidéo	171
Sortie HDMI	166





Fonctionnalité	
▶ Menu Lecture	
	172
Edit	172
Demande d'impression	135
Annuler protection	178
Réinitialiser Partage ordres	178
Tout Copier	178
 Connexion Wi-Fi	253
* Menu Personnalisé	
A1 AF/MF	
Mode AF 	64
 AF+MF	207
AEL/AFL 	208
Scanner AF	184
 Sensibilité C-AF	210
 Act. du centre C-AF	211
 Priorité au centre C-AF	212
A2 AF/MF	
 [:::] Réglages du mode	186
Collimateur AF	186
[:::] Réglage Initial	213
[:::] Réglages écran sélectionné	214
[:::] Réglages de boucle	215
[:::] Réglages du mode cible	216
 Orientation liée [:::]	217
A3 AF/MF	
Pavé de ciblage AF	187
Limiteur AF	187
Lumière AF	187
 Priorité Visage	92
Régl. mise au pt AF	187

Fonctionnalité	
A4 AF/MF	
Réglage Starry Sky AF	188
Préréglage Dist. MF	188
Assist MF	222
Activation MM	188
Sens de la bague MF	188
Prise vue BULB/TIME	223
Réinit. objectif	188
B1 Touche/cadran/levier	
Touche Fonction 	117
 Bouton Centrer	224
 Touche de direction	224
Fonction molette/pavé 	189
Sens molette/pavé	189
Fonction Levier Fn 	226
Levier Fn/Levier Alim.	189
B2 Touche/cadran/levier	
 Vitess. zoom électr.	189
Fonction 	189
 Verrou	189
 Verrou	189
C1 Déclencher//Stabilisateur	
Priorité S-AF	190
Priorité C-AF	
Réglages  L	227
Réglages  H	
Réduct clignotement	229
C2 Déclencher//Stabilisateur	
Stabilisateur 	97
Stabilisateur 	191
Régl. mi-course IS	191
Priorité I.S. objectif	191

Fonctionnalité		
D1 Disp/■)/)/PC		
Réglages 		231
 /Info Réglage		233, 235
Personnaliser mode Image		192
Réglages  /🔄		192
Réglages de la multifonction		192
D2 Disp/■)/)/PC		
Extend. LV		193
Priorité Live View Art		193
Fréquence d'image		193
Paramètres macro LV		194
Réglage par défaut  🔍		236
 Réglages		194
D3 Disp/■)/)/PC		
Param. de grille		195
Régl. intensification		195
Réglage histogramme		195
Mode Guide		195
Assist. Autoportrait		236
D4 Disp/■)/)/PC		
■)/)		196
HDMI		237
Mode USB		196
E1 Exp/ISO/BULB/ 		
Étape EV		197
Étape ISO		197
 Régl. ISO auto		197
 ISO Auto		197
Filtre bruit 		197
 Traitement ISO lent		197
Réduc bruit		198







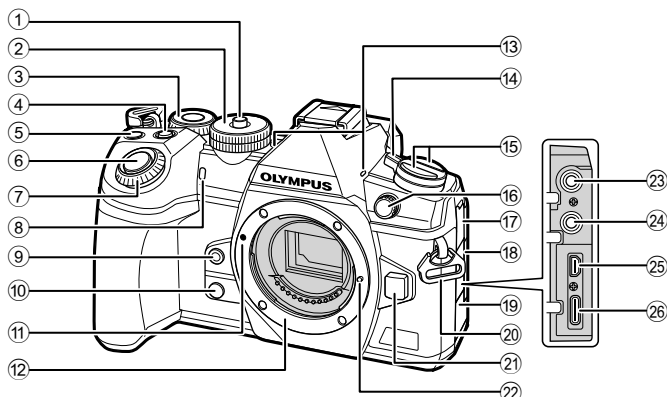

Fonctionnalité		
E2 Exp/ISO/BULB/ 		
Timer BULB/TIME		198
Timer Live Composite		198
Écran BULB/TIME		198
Live BULB		239
Live TIME		240
Réglages Composite		240
Scan scintillement 		241
E3 Exp/ISO/BULB/ 		
Mesure		77
Lecture AEL		199
[.:.] Mesure spot		199
Réglage exposition		199
F ⚡ Perso		
⚡ Flash sync X.		243
⚡ Flash lent		243
 + 		199
⚡ +WB		199
Mode RC ⚡		294
G ⬅️-/WB/Couleur		
Réglage ⬅️-		101, 143, 243
Taille image		101, 143, 243
Comp. vignetage		200
 WB		94
 Tout 		200
 ^{WB} AUTO Conserver les couleurs chaudes		94, 96
Espace couleur		115



Fonctionnalité		
h1 Efface enreg		
Param. emplacement carte		244
Nom fichier		201
Modifier nom fichier		201
Réglage DPI		201
Réglages copyright		202
Param. infos objectif		245
h2 Efface enreg		
Effac. rapide		203
Effac. RAW+JPEG		203
Réglage priorité		203
1 Viseur électronique		
Bascule viseur/écran		203
Réglage EVF		203
Viseur électronique		246
 Info réglage		203
Param. de grille du viseur		204
 Niveau mi-course		204
S-OVF		204
h1 Fonction 		
Mappage pixels		301
Durée bouton enfoncé		205
Ajuste réglage		205
Réglages écran tactile		205
Menu Rappel		205
Compensation fish-eye		248

Fonctionnalité		
h2 Fonction 		
Paramètres batterie		205
LCD rétroéclairé		205
Veille		32
Arrêt automatique		206
Mode veille rapide		206
Certification		206
γ Menu Réglages		
Configurer carte		180
 Réglages		33
		35
		179
Visual image		179
Réglages Wi-Fi/Bluetooth		181
Firmware		179
Mon menu		182

Noms des pièces



- | | |
|---|--|
| <p>① Verrou de molette de sélection du mode P. 41</p> <p>② Molette de sélection du mode P. 41</p> <p>③ Molette arrière* (☺) P. 44–50, 125, 129, 235</p> <p>④ Bouton  (compensation de l'exposition) P. 45, 47, 49, 51, 68</p> <p>⑤ Bouton  (Vidéo)/ P. 59/P. 134</p> <p>⑥ Déclencheur P. 42</p> <p>⑦ Molette avant* (☺) P. 44–50, 75, 125, 129</p> <p>⑧ Lampe du retardateur/ Lumière AF P. 78, 98/P. 187</p> <p>⑨ Bouton  (Balance des blancs en une touche) P. 95</p> <p>⑩ Bouton  (Prévis.) P. 118</p> <p>⑪ Repère de fixation de l'objectif P. 28</p> <p>⑫ Support (Retirez le couvercle du corps avant de fixer l'objectif.)</p> | <p>⑬ Microphone stéréo P. 137, 171</p> <p>⑭ Levier ON/OFF P. 32</p> <p>⑮ Bouton  P. 189
Bouton AF
(mode AF/Mesure) P. 64, 77
Bouton   (prise de vue séquentielle/retardateur/flash) P. 78</p> <p>⑯ Terminal pour flash externe P. 84</p> <p>⑰ Couvercle de la prise micro</p> <p>⑱ Couvercle de la prise pour écouteurs P. 171</p> <p>⑲ Couvercle des connecteurs</p> <p>⑳ Œillet de fixation de la sangle P. 19</p> <p>㉑ Bouton de déverrouillage de l'objectif P. 30</p> <p>㉒ Goupille de verrouillage de l'objectif</p> <p>㉓ Prise micro (port stéréo mini ø3,5 mm pour micro tiers) P. 171</p> <p>㉔ Prise pour écouteurs (port stéréo mini ø3,5 mm pour écouteurs tiers) P. 171</p> <p>㉕ Connecteur HDMI (Type D) P. 237</p> <p>㉖ Connecteur USB (Type C) P. 264, 281, 283</p> |
|---|--|

* Dans ce manuel, les icônes  et  représentent les opérations effectuées avec la molette avant et la molette arrière.

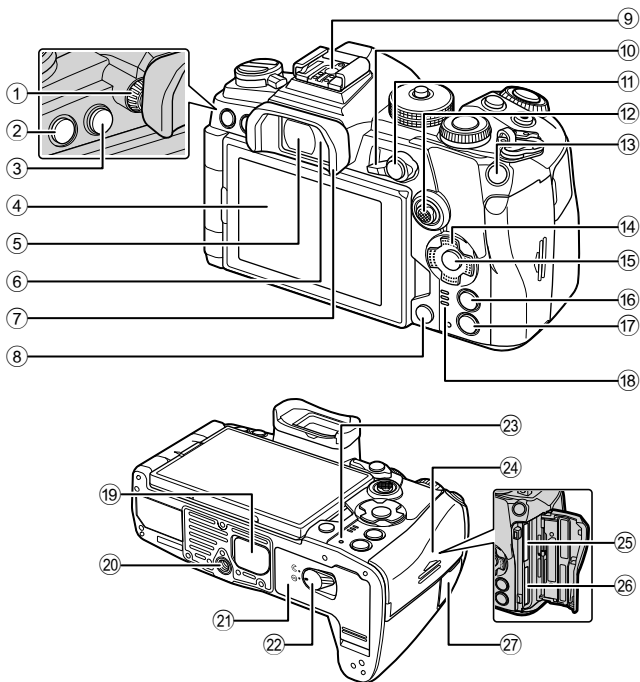

- | | |
|--|---|
| ① Molette de réglage dioptriqueP. 38 | ⑰ Bouton (Lecture)P. 129 |
| ② Bouton MENUP. 140 | ⑱ Haut-parleur |
| ③ Bouton (LV)P. 38 | ⑲ Couvercle PBH.....P. 24 |
| ④ Écran (tactile)...P. 36, 38, 43, 88, 127, 138 | ⑳ Prise trépied |
| ⑤ ViseurP. 38, 246 | ㉑ Couvercle du compartiment de la batterie.....P. 20 |
| ⑥ Détecteur oculaire | ㉒ Verrou du compartiment de la batterieP. 20 |
| ⑦ CèlillonP. 297 | ㉓ Voyant CHARGE (chargement de la batterie)P. 22 |
| ⑧ Bouton (Effacer).....P. 133 | ㉔ Couvercle du compartiment de la carteP. 26 |
| ⑨ Contact flash.....P. 84, 293 | ㉕ Emplacement carte 1P. 26 |
| ⑩ Levier FnP. 44–50, 226 | ㉖ Emplacement carte 2P. 26 |
| ⑪ Bouton AEL/AFL / O-M (Mode protégé).....P. 77, 208/P. 132 | ㉗ Couvercle de borne du câble de commande à distance (borne du câble de commande à distance).....P. 297 |
| ⑫ Multi-sélecteur (/) *1P. 69, 72 | |
| ⑬ Bouton ISOP. 75, 233 | |
| ⑭ Pavé fléché*2P. 129 | |
| ⑮ Bouton P. 88, 129, 140 | |
| ⑯ Bouton INFOP. 39, 128 | |

*1 Le multi-sélecteur est destiné à être utilisé de deux manières différentes. Vous pouvez placer le doigt sur le multi-sélecteur en appuyant légèrement et le faire pivoter dans la direction souhaitée (). Vous pouvez également appuyer au centre du multi-sélecteur comme sur un bouton ().

*2 Dans ce manuel, les icônes représentent les opérations effectuées avec le pavé fléché.

1 Préparation

Déballage du contenu du carton

À l'achat, le carton contient l'appareil photo et les accessoires suivants.
Si certains éléments sont manquants ou endommagés, contactez le distributeur auprès duquel vous avez acheté l'appareil photo.



Appareil photo



Couvercle du corps*

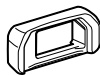

Œilleton EP-12*



Couvercle du contact flash*



Sangle

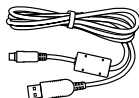

Câble USB CB-USB11

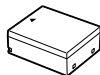

Batterie ion-lithium rechargeable BLH-1

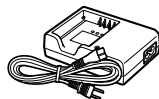

Chargeur BCH-1 de batteries ion-lithium



Passe-câble CC-1



Manuel basique

- Carte de garantie

* Le couvercle du corps, l'œilleton et le couvercle du contact flash sont fixés à l'appareil photo ou insérés dedans.

Comment fixer la sangle

- 1 Avant de fixer la sangle, sortez l'extrémité de la sangle de l'attache de boucle et desserrez la sangle comme illustré.

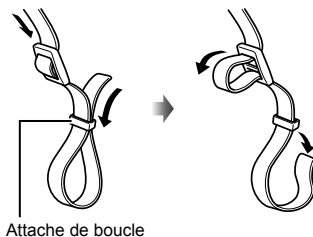

- 2 Faites passer l'extrémité de la sangle dans l'œillet de fixation de la sangle puis repassez-la dans l'attache de boucle.



- 3 Passez l'extrémité de la sangle dans l'attache et serrez comme illustré.

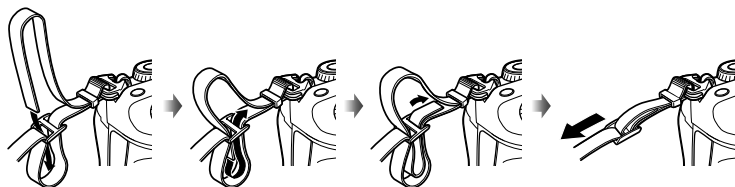

- Fixez l'autre extrémité de la sangle dans l'autre œillet de fixation.
- Une fois la sangle fixée, tirez fermement dessus en vérifiant qu'elle ne se desserre pas.

Comment fixer le passe-câble

Utilisez le passe-câble pour attacher le câble puis le fixer à la sangle.

Vous pouvez également fixer le passe-câble à l'œillet de fixation de la sangle.

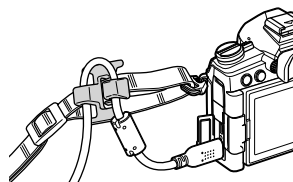

Chargement et insertion de la batterie

1 Recharge de la batterie.

Témoin de charge

Chargement en cours	Moins de 50 %	Clignotement orange 1 fois/seconde
	50 % ou plus Moins de 80 %	Clignotement orange 2 fois/seconde
	80 % ou plus Moins de 100 %	Clignotement orange 3 fois/seconde
Chargement terminé		Lumière verte
Erreur de chargement		Clignotement vert 5 fois/seconde

(Temps de charge : environ 2 heures)

Flèche indiquant le sens (▲)

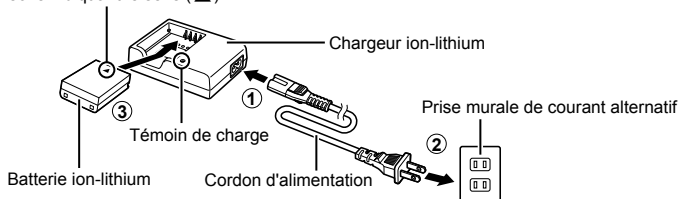

- Débranchez le chargeur une fois le chargement terminé.
- La batterie insérée dans l'appareil photo se recharge lorsque ce dernier est connecté à un périphérique externe par USB. ➤ « Chargement USB » (P. 22)

2 Vérifiez que l'appareil photo est éteint.

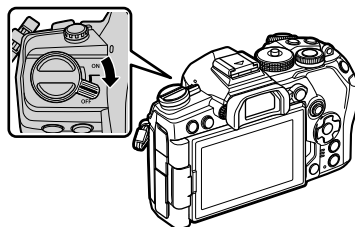

- 3** Ouvrez le couvercle du compartiment de la batterie.

Couvercle du compartiment de la batterie

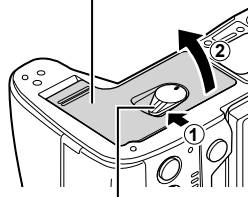

Verrou du compartiment de la batterie

- 4** Installation de la batterie.

- Utilisez uniquement les batteries BLH-1 (P. 18, 328).

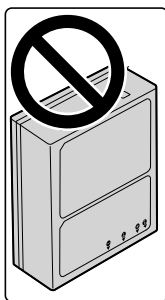

Flèche indiquant le sens

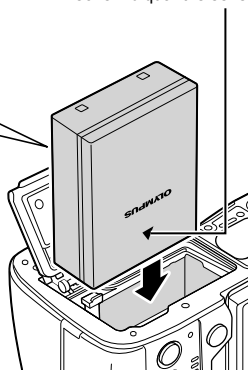

- 5** Fermez le couvercle du compartiment de la batterie.



- Il est recommandé de disposer d'une batterie de secours pour une utilisation prolongée de l'appareil photo, au cas où la batterie utilisée se vide complètement.
- Consultez également « Batterie et chargeur » (P. 289).

■ Retrait de la batterie

Éteignez l'appareil photo avant d'ouvrir ou de fermer le couvercle du compartiment de la batterie. Pour enlever la batterie, commencez par pousser le bouton de verrouillage de la batterie dans le sens de la flèche.

- Contactez un distributeur agréé ou le centre de services si vous ne parvenez pas à retirer la batterie. Ne forcez pas.
- Ne retirez pas la batterie ni la carte lorsque le voyant d'accès de la carte (P. 36, 37) est allumé.

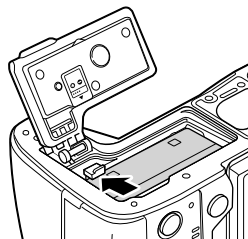

Raccordement USB

La batterie insérée dans l'appareil photo se recharge lorsque ce dernier est connecté par USB à un périphérique USB tel qu'un ordinateur ou un adaptateur USB-AC en option comme le F-5AC. La batterie se charge uniquement lorsque l'appareil photo est éteint.

Les périphériques conformes au standard USB Power Delivery (USB PD) peuvent également être utilisés pour alimenter l'appareil photo.  « Alimentation de l'appareil photo par USB (USB Power Delivery) » (P. 284)

■ Chargement USB

1 Vérifiez que l'appareil photo est éteint.

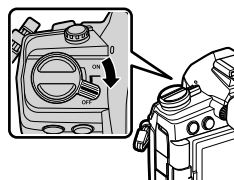

2 Raccordez l'appareil photo au périphérique externe par USB.

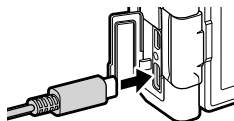

- Les voyants **CHARGE** s'allument pendant la charge. Le temps de charge varie en fonction de la puissance du périphérique. Les voyants s'éteignent jusqu'à ce que la batterie soit complètement chargée.

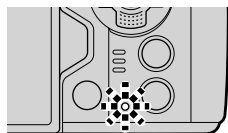

3 La charge s'arrête lorsque l'appareil photo est allumé.

- La batterie ne peut pas être chargée par USB lorsque l'appareil photo est allumé.
- Si une erreur de charge se produit, les voyants **CHARGE** clignotent. Débranchez et rebranchez le câble USB.
- La charge par USB est possible lorsque la température de la batterie est comprise entre 0 et 40 °C.
- La batterie insérée dans le compartiment pour batterie de puissance HLD-9 en option n'est pas rechargée (P. 24).



- L'alimentation s'arrête une fois que la batterie est chargée. Débranchez puis rebranchez le câble USB pour reprendre la charge.
- La batterie ne se recharge pas lorsque l'appareil photo est éteint et que des photos sont en cours de téléchargement vers un smartphone via une connexion Wi-Fi (téléchargement automatique en arrière-plan).  « Connexion lorsque l'appareil photo est éteint (Veille hors tension) » (P. 255)

■ Alimentation de l'appareil photo par USB

L'appareil photo peut être alimenté par une batterie mobile ou un périphérique similaire connecté par USB. Ces périphériques doivent avoir les caractéristiques suivantes :

Standard : être conformes au standard USB Power Delivery (USB PD)

Puissance : être conçus pour une puissance de 9 V 3 A, 15 V 2 A ou 15 V 3 A

Pour en savoir plus, veuillez consulter « Alimentation de l'appareil photo par USB (USB Power Delivery) » (P. 284).

Compartiment pour batterie de puissance HLD-9

Vous pouvez utiliser un compartiment pour batterie HLD-9 en option pour alimenter l'appareil photo pendant une longue durée. Vous pouvez attribuer des fonctions au pavé fléché et au bouton **B-Fn** à l'aide des options [Touche Fonction] de l'appareil photo. L'adaptateur AC en option peut être utilisé avec le HLD-9.

Assurez-vous que l'appareil photo est éteint lorsque vous fixez ou retirez le compartiment.

■ Noms des pièces

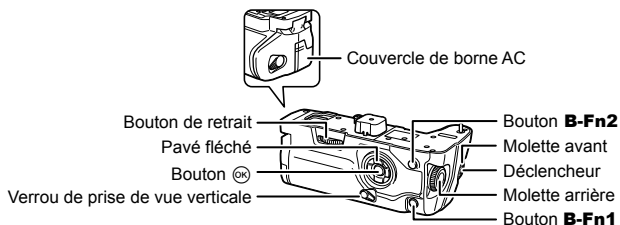

■ Comment fixer le compartiment

Retirez le couvercle du PBH (a) situé sous l'appareil photo avant de fixer le HLD-9. Une fois le compartiment fixé, assurez-vous que le bouton de retrait de l'HLD-9 est correctement sécurisé. Veillez à fixer le couvercle du PBH sur l'appareil photo lorsque vous n'utilisez pas le HLD-9.

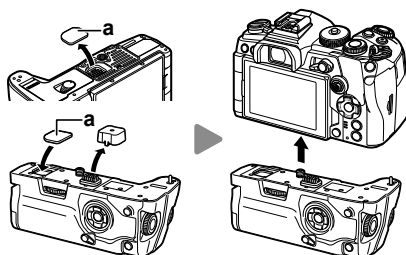

Rangez le couvercle du PBH (a) dans le HLD-9.

■ Installation de la batterie

Utilisez une batterie BLH-1. Une fois la batterie installée, veillez à verrouiller le couvercle de la batterie.

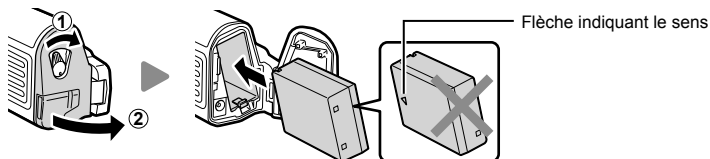

- Le voyant du niveau de la batterie du moniteur (P. 32) apparaît **PBH** lorsque l'appareil photo est alimenté par la batterie se trouvant dans le HLD-9.



■ Utilisation de l'adaptateur AC (AC-5)

Ouvrez le couvercle de la borne AC et branchez l'adaptateur AC-5 en option à la borne AC.

- L'adaptateur AC ne peut pas être utilisé pour charger la batterie de l'appareil photo.

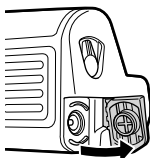

■ Utilisation des boutons

Les rôles des boutons du pavé fléché et des boutons **B-Fn** du HLD-9 peuvent être sélectionnés en utilisant l'élément [Touche Fonction].  « Attribution de fonctions aux boutons (Touche Fonction) » (P. 117)

■ Caractéristiques principales (HLD-9)

Alimentation	Batterie : Batterie ion-lithium BLH-1 × 1 Alimentation AC : Adaptateur AC-5
Dimensions	Environ 132,7 mm (L) × 55,8 mm (H) × 66,0 mm (P)
Poids	Environ 255 g (sans la batterie et le capot de borne)
Résistance aux éclaboussures (si elle est fixée à l'appareil photo)	Type Équivalent à la publication de la norme CEI 60529 IPX1

- Utilisez uniquement la batterie et l'adaptateur AC désignés. Dans le cas contraire, il existe un risque de blessure, d'endommagement du produit et d'incendie.
- N'utilisez pas vos ongles pour tourner le bouton de retrait. Vous risqueriez de vous blesser.
- N'utilisez l'appareil photo que dans la plage de température de service garantie.
- N'utilisez pas et ne stockez pas le produit dans un lieu poussiéreux ou humide.
- Ne touchez pas les contacts électriques.
- Utilisez un chiffon doux et sec pour nettoyer les bornes. Ne nettoyez pas le produit avec un chiffon humide, du diluant, de l'essence ou tout autre solvant organique.
- Retirez la batterie avant de stocker l'appareil photo pendant une durée d'un mois ou plus. Si vous laissez la batterie dans l'appareil photo pendant une période prolongée, cela raccourcit sa durée de vie, la rendant potentiellement inutilisable.

Insertion de la carte

L'appareil photo utilise les cartes mémoire tierces SD, SDHC ou SDXC conformes à la norme SD (Secure Digital). Lisez la section « Cartes utilisables » (P. 290) avant utilisation.

- 1 Vérifiez que l'appareil photo est éteint.

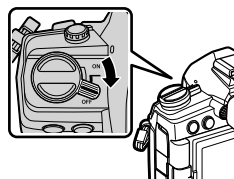

- 2 Ouvrez le couvercle du compartiment de la carte.
 - L'appareil photo comprend deux emplacements de carte.

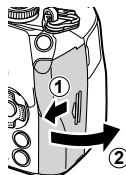

- 3 Insérez la carte jusqu'à entendre un clic.
 - Ne forcez pas pour insérer la carte si elle est endommagée ou déformée. Cela risquerait de détériorer le logement de la carte.

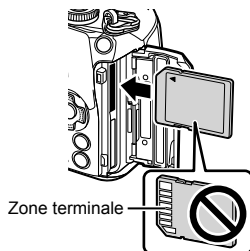

- 4 Fermez le couvercle du compartiment de la carte.
 - Refermez-le correctement jusqu'à entendre un clic.
 - Veillez à ce que le couvercle du compartiment de la carte soit fermé avant d'utiliser l'appareil photo.
 - Les cartes doivent être formatées avec l'appareil photo avant leur première utilisation (P. 180).

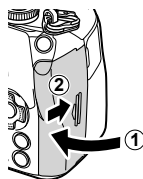

■ Retrait de la carte

Appuyez sur la carte insérée pour l'éjecter. Ôtez la carte.

- Vérifiez que l'appareil photo est éteint avant de retirer une carte mémoire.
- Ne retirez pas la batterie ni la carte lorsque le voyant d'accès de la carte (P. 36, 37) est allumé.

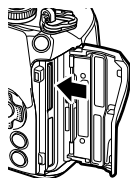

Les emplacements de carte 1 et 2 sont compatibles avec différents types de carte mémoire.

- Emplacement 1 : compatible UHS-II et UHS-I
- Emplacement 2 : compatible UHS-I*
- * Les cartes UHS-II fonctionnent comme les cartes UHS-I lorsqu'elles sont insérées dans l'emplacement 2.

Emplacement de carte 1

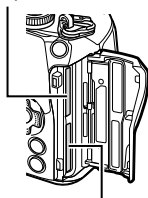

Emplacement de carte 2

Utilisation de deux cartes mémoire

Lorsque deux cartes mémoire sont insérées, vous pouvez choisir comment utiliser chaque carte en fonction de vos objectifs. Menu Personnalisé > [Param. emplacement carte] (P. 244)

- Enregistrer uniquement sur une carte sélectionnée
- Enregistrer sur une carte sélectionnée jusqu'à ce qu'elle soit pleine, puis enregistrer sur la seconde carte
- Enregistrer les images sur des cartes différentes en fonction de leur taille ou de leur taux de compression
- Enregistrer des copies de chaque image sur les deux cartes

Fixation d'un objectif sur l'appareil photo

- Consultez la page 291 pour obtenir des informations sur les objectifs compatibles.

1 Vérifiez que l'appareil photo est éteint.

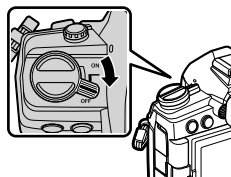

2 Retirez le capuchon arrière de l'objectif et le couvercle du corps de l'appareil photo.

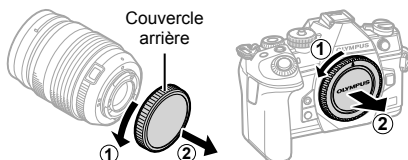

3 Alignez le repère de fixation de l'objectif (rouge) sur l'appareil photo et le repère d'alignement (rouge) sur l'objectif, puis insérez l'objectif dans le corps de l'appareil photo.

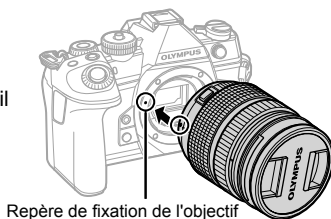

4 Faites tourner l'objectif dans le sens des aiguilles d'une montre jusqu'à ce qu'il s'enclenche (sens indiqué par la flèche ③).

- N'appuyez pas sur le bouton de déverrouillage de l'objectif.
- Ne touchez pas les parties internes de l'appareil photo.

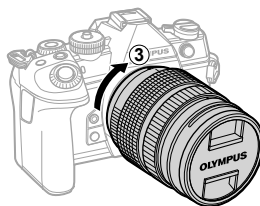

5 Retirez le couvercle avant de l'objectif.

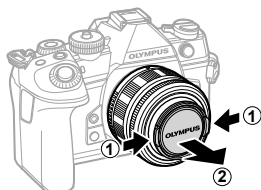
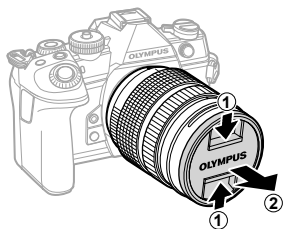

Retrait de l'objectif

- 1 Vérifiez que l'appareil photo est éteint.

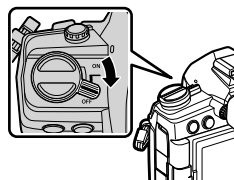

- 2 Appuyez sur le bouton de déverrouillage de l'objectif et faites tourner l'objectif comme illustré.

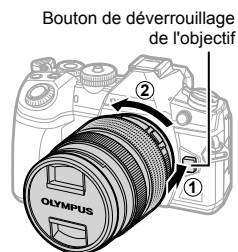

Utilisation de l'écran

Vous pouvez changer l'orientation de l'écran pour faciliter le visionnage. L'angle de l'écran peut être réglé en fonction des conditions de prise de vue.

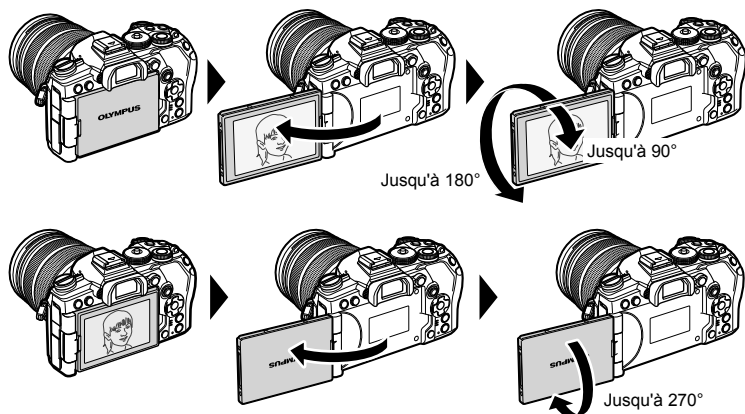

- Faites pivoter l'écran avec précaution en respectant les limites de sa plage de mouvement. Si vous tentez de faire pivoter l'écran au-delà des limites indiquées, vous risquez d'endommager les connecteurs.

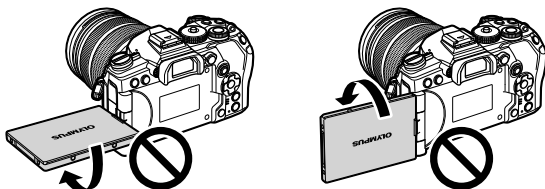

- L'appareil photo peut être configuré pour afficher une image miroir de la vue à travers l'objectif ou pour zoomer au maximum automatiquement avec les objectifs à zoom motorisé lorsque l'appareil photo est pivoté pour faire des autoportraits.
☞ « Assistance aux selfies (Assist. Autoportrait) » (P. 236)

Mise en route de l'appareil photo

1 Placez le levier **ON/OFF** en position **ON**.

- Une fois l'appareil photo mis en route, l'écran s'allume.
- Pour éteindre l'appareil photo, ramenez le levier en position **OFF**.

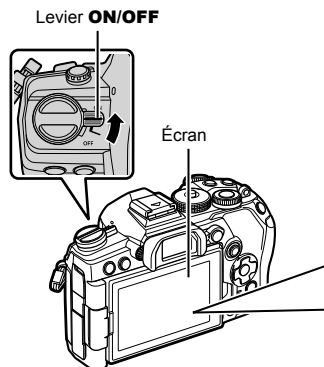

Niveau de la batterie

L'appareil photo affiche le niveau de la batterie actuellement utilisée. Le niveau de la batterie est indiqué en 10 incréments.

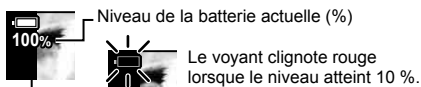

- Le levier **Fn** peut être configuré pour allumer et éteindre l'appareil photo à l'aide de l'option [Levier Fn/Alimentation] (P. 189) du Menu Personnalisé **B1**.

Mode Veille

Si aucune commande n'est utilisée pendant une période définie, l'appareil photo entre automatiquement dans un mode qui interrompt les opérations afin de réduire l'utilisation de la batterie. Ce mode est appelé « Mode Veille ».

- Lorsque l'appareil photo entre en Mode Veille, l'écran s'arrête et toutes les opérations sont interrompues. Appuyez sur le déclencheur ou sur le bouton pour remettre en marche l'appareil photo.
- Lorsqu'aucune opération n'est effectuée pendant une période définie, l'appareil photo entre en Mode Veille, et il s'éteint automatiquement. L'appareil photo peut être remis en marche en le rallumant.
- L'appareil photo peut nécessiter un temps supplémentaire pour sortir du Mode Veille lorsque [Activé] est sélectionné pour [Réglages Wi-Fi/Bluetooth] > [Veille Hors tension]. « Connexion lorsque l'appareil photo est éteint (Veille hors tension) » (P. 255)
- Le délai avant que l'appareil photo entre en Mode Veille ou s'éteigne automatiquement peut être sélectionné dans le Menu Personnalisé . Avec les réglages par défaut, l'appareil photo entre en Mode Veille au bout d'une minute et s'éteint automatiquement au bout de quatre heures. Menu Personnalisé **B2** > [Veille] (P. 206), [Arrêt automatique] (P. 206)

Configuration initiale

Lorsque vous allumez l'appareil photo pour la première fois, procédez à la configuration initiale en choisissant une langue et en réglant l'horloge de l'appareil photo.

- Les informations de date et d'heure sont enregistrées sur la carte avec les images.
- Le nom du fichier est également inclus avec les informations de date et d'heure. Assurez-vous de régler correctement la date et l'heure avant d'utiliser l'appareil photo. Certaines fonctions ne peuvent pas être utilisées si vous n'avez pas réglé la date et l'heure.

- 1 Appuyez sur le bouton **OK** lorsque la boîte de dialogue de configuration initiale est affichée et vous invite à choisir une langue.

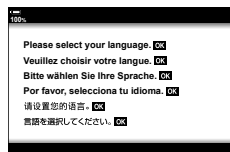

- 2 Sélectionnez la langue de votre choix à l'aide de la molette avant ou arrière, ou des boutons **△ ▽ ◀ ▶** du pavé fléché.

- La boîte de dialogue de choix de la langue comporte deux pages d'options. Utilisez la molette avant ou arrière, ou les boutons **△ ▽ ◀ ▶** du pavé fléché pour déplacer le curseur d'une page à l'autre.



- 3 Appuyez sur le bouton **OK** une fois la langue de votre choix sélectionnée.

- Si vous appuyez sur le déclencheur avant d'avoir appuyé sur le bouton **OK**, l'appareil photo se met en mode de prise de vue et la langue n'est pas sélectionnée. Vous pouvez procéder à la configuration initiale en éteignant puis en rallumant l'appareil photo pour afficher la boîte de dialogue de configuration initiale et répéter la procédure à partir de l'étape 1.
- Vous pouvez changer la langue à tout moment dans le menu Réglages **⌵**.
👉 « Déballage du contenu du carton » (P. 18)



4 Réglez la date, l'heure et le format de la date.

- Utilisez les boutons <|> du pavé fléché pour sélectionner les éléments.
- Utilisez les boutons Δ ∇ du pavé fléché pour modifier l'élément sélectionné.
- L'horloge peut être réglée à tout moment dans le menu Réglages. [👉] [👉] Menu Réglages > [Réglages ⌚] (P. 179)
- Appuyez sur le bouton [OK] lorsque les réglages sont terminés.

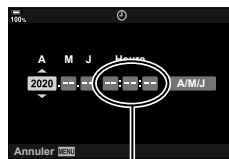

L'heure est affichée selon une horloge de 24 heures.

5 Sélectionnez un fuseau horaire avec les boutons Δ ∇ puis appuyez sur le bouton [OK].

- Appuyez sur le bouton **INFO** pour activer ou désactiver l'heure d'été.

6 Appuyez sur le bouton [OK] pour régler l'horloge.

- Si la batterie est retirée de l'appareil photo et que celui-ci n'est pas utilisé pendant une période prolongée, les réglages d'usine par défaut de la date et l'heure peuvent être rétablis.
- Vous pouvez également avoir besoin de régler la fréquence d'image avant de filmer des vidéos. [👉] [👉] Menu Vidéo > [Paramètres spécification] > [👉 ⏱] (P. 169)

Si vous ne parvenez pas à déchiffrer l'écran

Si vous visualisez des caractères inhabituels ou des mots dans d'autres langues, il est possible que vous n'ayez pas sélectionné la langue souhaitée. Suivez les étapes ci-dessous pour sélectionner une autre langue.

- 1 Appuyez sur le bouton **MENU** pour afficher les menus.



Bouton **MENU**

- 2 Sélectionnez l'onglet **⚙** (Réglages) avec les boutons **Δ ∇** du pavé fléché puis appuyez sur le bouton **OK**.

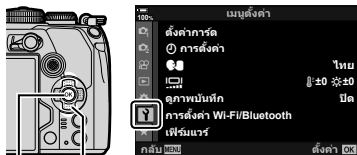

Pavé fléché

Bouton **OK**

- 3 Sélectionnez **[⚙]** avec les boutons **Δ ∇** puis appuyez sur le bouton **OK**.

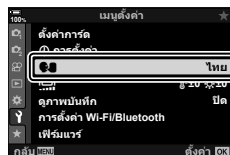

- 4 Sélectionnez la langue de votre choix avec les boutons **Δ ∇ <|>** puis appuyez sur le bouton **OK**.







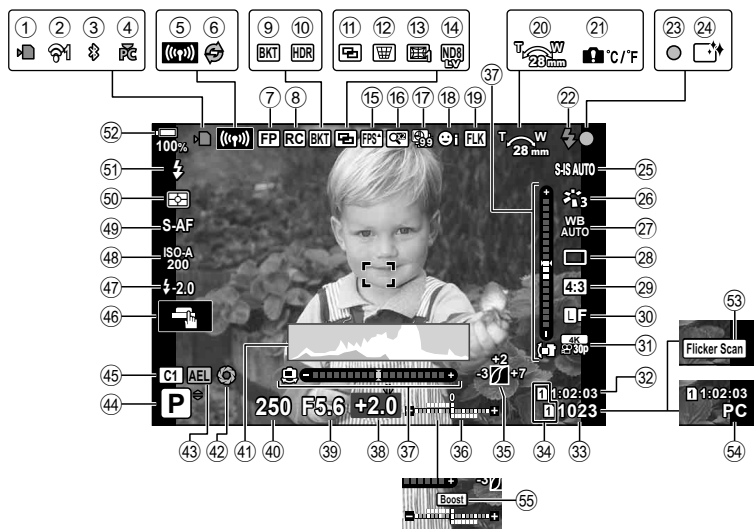

Affichage d'informations pendant la prise de vue





Affichage de l'écran pendant la photographie fixe



Affichage de l'écran en mode Vidéo



- ① Indicateur d'écriture sur la carte.....P. 21, 27
- ② État de la connexion LAN sans fil.....P. 251, 262
- ③ Connexion **Bluetooth**[®] active.....P. 252
- ④ Connexion active à l'ordinateur (Wi-Fi).....P. 262
- ⑤ Connexion LAN sans filP. 253, 276
- ⑥ Capture Pro activeP. 81
- ⑦ Super FP Flash.....P. 293
- ⑧ Mode RC.....P. 294
- ⑨ Bracketing.....P. 147
- ⑩ HDR.....P. 153
- ⑪ Multi exposition.....P. 155
- ⑫  Compens. trapP. 157
- ⑬ Compensation Fisheye.....P. 248
- ⑭ Photographie live avec filtre ND ...P. 160
- ⑮ Fréquence d'image élevéeP. 193
- ⑯ Téléconvertisseur numP. 144
- ⑰ Prise de vue par intervallesP. 145
- ⑱ Priorité Visage/Regard.....P. 92
- ⑲ Photo antiscintillement.....P. 230
- ⑳ Sens du zoom/Longueur focale
- ㉑ Avertissement de température interne.....P. 306
- ㉒ Flash.....P. 84
(clignote : charge en cours ;
allumé fixe : charge terminée)
- ㉓ Témoin de confirmation d'AF.....P. 42
- ㉔ Réduction de poussièreP. 301
- ㉕ Stabilisateur.....P. 97
- ㉖ Mode Image.....P. 107, 143
- ㉗ Balance des blancs.....P. 94
- ㉘ Mode Mouvement (Prise de vue image par image/séquentielle/retardateur/ réduction de la vibration/photographie silencieuse/Capture Pro/ Prise de vue hte rés.).....P. 78 – 83, 98
- ㉙ Rapport hauteur-largeurP. 98
- ㉚  Qualité d'image.....P. 101, 143
- ㉛  Qualité d'imageP. 102
- ㉜ Durée d'enregistrement disponible.....P. 325
- ㉝ Nombre de photos pouvant être stockées.....P. 324
- ㉞ Param. emplacement carte
Haut :  Emplac. enregistr.....P. 244
Bas :  Param. Enregistr.P. 99
- ㉟ Vérif haute lum&ombreP. 116
- ㊱ Haut : commande d'intensité du flashP. 106
Bas : compensation de l'expositionP. 68
- ㊲ Jauge de niveauP. 40
- ㊳ Valeur de compensation de l'expositionP. 68
- ㊴ Valeur d'ouverture.....P. 44 – 50
- ㊵ Vitesse d'obturationP. 44 – 50
- ㊶ HistogrammeP. 39
- ㊷ Prévisu.....P. 118
- ㊸ Verrou EA.....P. 77, 208
- ㊹ Mode de prise de vueP. 41 – 60
- ㊺ Mode personnaliséP. 57, 143
- ㊻ Fonctionnement tactile.....P. 43
- ㊼ Commande d'intensité du flash ...P. 106
- ㊽ Sensibilité ISOP. 75, 91
- ㊾ Mode AFP. 64, 91
- ㊿ Mode Mesure.....P. 77
- ① Mode Flash.....P. 86
- ② Niveau de la batterie.....P. 32
- ③ Scan scintillement.....P. 241
- ④ Connexion active à l'ordinateur (USB).....P. 280
- ⑤ Extend. LVP. 193
- ⑥ Niveau d'enregistrement audio*P. 61, 171
- ⑦ Volume des écouteurs*P. 61, 171
- ⑧ Mesure du niveau d'enregistrement.....P. 171
- ⑨  Assist. VueP. 165
- ⑩ Enregistrement audio vidéoP. 171
- ⑪ Mode  (mode d'exposition vidéo).....P. 167
- ⑫ Heure d'enregistrement (affichée pendant l'enregistrement)P. 59
- ⑬ Code temporelP. 165
- ⑭ Onglet de commande silencieuse.....P. 61

* Affiché pendant les réglages de [ VOL] et [ VOL].  « Commandes tactiles (Commandes silencieuses) » (P. 61) et [ Fonction molette/pavé] (P. 164)

Permutation entre affichages

L'appareil photo utilise un détecteur oculaire pour commuter entre les affichages de l'écran et du viseur. L'affichage de la vue en direct et du viseur du moniteur montrent également des informations concernant les réglages de l'appareil photo. Des options permettent de contrôler la permutation entre les affichages et de choisir les informations affichées.

Cadrer des photos à l'écran

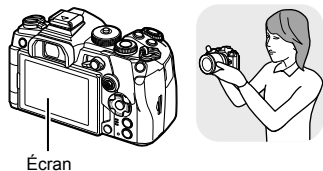

La vue en direct est affichée à l'écran.

Cadrer des photos dans le viseur

Regardez dans le viseur

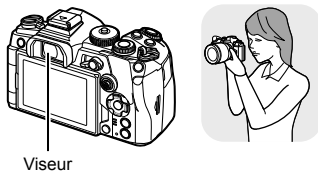

Le viseur s'allume automatiquement lorsque vous rapprochez votre œil. Lorsque le viseur est allumé, l'écran s'éteint.

- Si le viseur est flou, regardez dans le viseur et tournez la molette de réglage dioptrique jusqu'à ce que l'écran soit net.
- Appuyez sur le bouton **|○| (LV)** pour permuter l'affichage de l'écran de la vue en direct vers le super panneau de commande. Lorsque vous approchez l'œil du viseur, la vue apparaît dans l'objectif. L'écran s'éteint.
- Les informations de prise de vue peuvent être affichées en appuyant sur le bouton **INFO** lorsque le super panneau de commande est affiché (P. 40).

Molette de réglage dioptrique

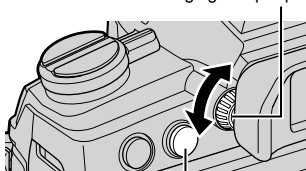

Bouton **|○| (LV)**



- Les options de permutation entre les affichages et d'affichage du viseur sont disponibles dans les menus.

Menu Personnalisé **L** > [Bascule viseur/écran] (P. 203), [Viseur électronique] (P. 246)

Modifier l'affichage des informations

Vous pouvez modifier les informations affichées à l'écran pendant la prise de vue en appuyant sur le bouton **INFO**.

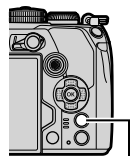

Bouton **INFO**

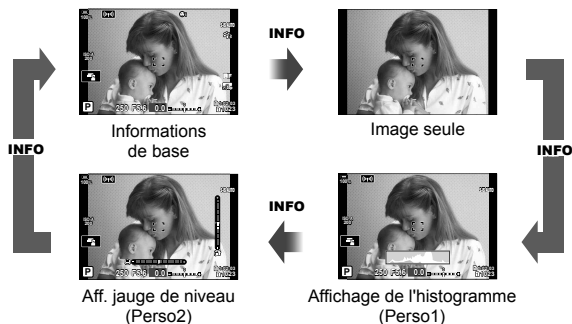

- Les éléments apparaissant dans les affichages Perso 1 et Perso 2 peuvent être choisis dans [Info Réglage] > [LV-Info] (P. 234).
- Les informations affichées en mode Vidéo (V) peuvent différer de celles affichées en mode de photographie fixe. [Menu Vidéo] > [Paramètres d'affichage] > [Info Réglage] (P. 165)
- Les écrans d'affichage des informations peuvent être modifiés dans un sens ou dans l'autre en faisant tourner la molette de commande tout en appuyant sur le bouton **INFO**.
- Pour choisir les éléments affichés lorsque vous appuyez sur le déclencheur à mi-course, surlignez [Image seule] dans le menu [LV-Info] et appuyez sur >.

Affichage de l'histogramme

Un histogramme indiquant la répartition de la luminosité dans l'image est affiché. L'axe horizontal indique la luminosité, l'axe vertical le nombre de pixels de chaque point lumineux dans l'image.

Les zones supérieures à la limite supérieure lors

de la prise de vue sont indiquées en rouge, celles inférieures à la limite inférieure en bleu, et la zone mesurée via la mesure spot en vert. Vous pouvez choisir les limites supérieure et inférieure. [Menu Personnalisé D3] > [Réglage histogramme] (P. 195)

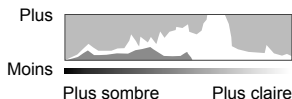



Ombres et lumières

Les ombres et lumières, définies en fonction des limites supérieure et inférieure de l'affichage de l'histogramme, apparaissent en rouge et bleu. Vous pouvez choisir les limites supérieure et inférieure. [Menu Personnalisé D3] > [Réglage histogramme] (P. 195)



Affichage de la jauge de niveau

Indique l'orientation de l'appareil photo. Le sens d'« inclinaison » est indiqué sur la barre verticale et le sens « horizontal » sur la barre horizontale.

- La jauge de niveau doit vous servir de guide uniquement.
- Calibrez la jauge si vous trouvez que l'appareil photo n'est plus de niveau et d'aplomb.
  Menu Personnalisé  > [Ajuste réglage] (P. 205)

Infos prise de vue

Les informations de prise de vue peuvent être affichées en appuyant sur le bouton **INFO** lorsque le super panneau de commande (P. 88) est affiché. Appuyez de nouveau sur le bouton **INFO** pour revenir au super panneau de commande.

- Les informations de prise de vue peuvent être masquées avec l'option /Info Réglage) > [LV OFF-Info] (P. 234) du  Menu Personnalisé .



Super panneau de commande

INFO



Infos prise de vue

Prise de vues fixes

Utilisez la molette de sélection du mode pour choisir le mode de prise de vue et prendre une photo.

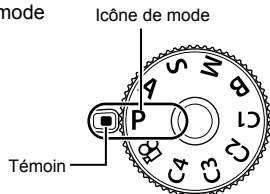

■ Types de modes de prise de vue

Pour savoir comment utiliser les divers modes de prise de vue, consultez le tableau suivant.

P	Programme EA (P. 44)
A	Priorité ouverture EA (P. 46)
S	Priorité obturateur EA (P. 48)
M	Exposition manuelle (P. 50)
B	Bulb/Time (P. 52)
	Composite en direct (P. 54)
C1/C2/C3/C4	Perso (P. 57)
	Vidéo (P. 60)

1 Appuyez sur le verrou de la molette de sélection du mode pour la déverrouiller, puis faites-la tourner pour sélectionner le mode que vous voulez utiliser.

- Lorsque le verrou de la molette de sélection du mode est actionné, celle-ci est verrouillée. Chaque fois que vous appuyez sur le verrou de la molette de sélection du mode, celle-ci passe alternativement de verrouillée à déverrouillée.

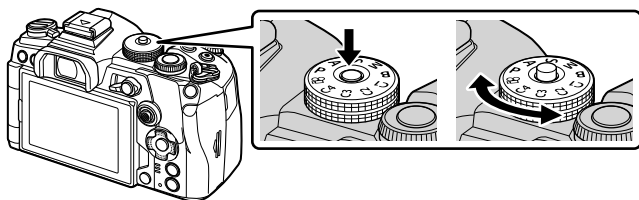

2 Cadrez la prise de vue.

- Vérifiez que vos doigts ou la sangle de l'appareil photo ne gênent pas l'objectif ni la lumière AF.



Orientation Paysage

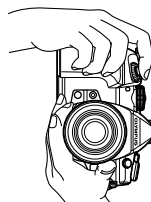

Orientation Portrait

3 Réglez la mise au point.

- Appuyez légèrement sur le déclencheur jusqu'à la première position (enfoncez le déclencheur à mi-course).
Le témoin de confirmation d'AF (●) est affiché et un cadre vert (cible AF) apparaît à l'emplacement de la mise au point.

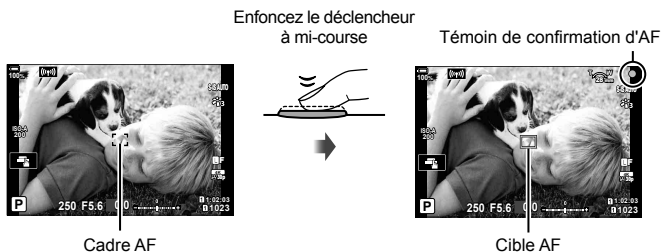

- Si l'appareil photo ne parvient pas à effectuer la mise au point, le témoin de confirmation d'AF clignote (P. 302).
- Le cadre AF varie en fonction de l'option sélectionnée pour le Mode cible AF. La zone couverte par la cible AF peut être sélectionnée dans l'écran de sélection de la cible AF (P. 69). Le cadre AF n'est pas affiché lorsque **ALL** (Toutes les cibles) est sélectionné pour le Mode cible AF.

4 Déclenchez l'obturateur.

- Enfoncez le déclencheur jusqu'en fin de course (à fond).
 - L'appareil photo déclenche l'obturateur et prend une photo.
- Vous pouvez faire la mise au point et prendre des photos à l'aide des commandes tactiles. « Prise de vue avec opérations sur l'écran tactile » (P. 43)

Pression du déclencheur à mi-course et jusqu'en fin de course

Le déclencheur a deux positions. Le fait d'appuyer légèrement sur le déclencheur jusqu'à la première position et de le maintenir dans cette position est appelé « enfoncez le déclencheur à mi-course », et celui d'appuyer dessus à fond jusqu'à la seconde position « enfoncez le déclencheur jusqu'en fin de course ».







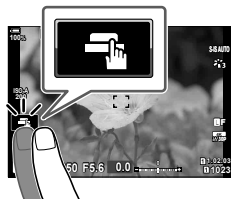



Prise de vue avec opérations sur l'écran tactile

Touchez  pour parcourir les réglages de l'écran tactile.



2

Prise de vue

-  Touchez un sujet pour faire la mise au point et déclencher automatiquement l'obturateur. Cette option n'est pas disponible en mode **B** (Bulb), en mode  (Vidéo) ni lorsque vous avez sélectionné []AF ou []AF MF dans le mode AF (P. 64).
-  Les opérations sur l'écran tactile sont désactivées.
-  Touchez pour afficher une cible AF et faire la mise au point sur le sujet dans la zone sélectionnée. Vous pouvez utiliser l'écran tactile pour choisir la position et la taille du cadre de mise au point. Vous pouvez prendre des photographies en appuyant sur le déclencheur.
-  Touchez pour choisir le sujet utilisé pour la mise au point lorsque plusieurs sujets de portraits sont détectés.  est affiché lorsqu'une option différente de [Priorité visage Off] est sélectionnée pour [Priorité visage] (P. 92, 187). Le choix du sujet n'est pas disponible lorsque le taux de compression $\overset{\text{FHD}}{\text{HS}}_{60\text{p}}$ (enregistrement vidéo ultra-rapide) est sélectionné en mode  (Vidéo) (P. 104).

■ Prévisualisation du sujet ()

1 Touchez le sujet sur l'affichage.

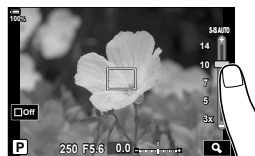

- Une cible AF s'affiche.
- Utilisez le curseur pour choisir la taille de l'image.
- Touchez  pour éteindre l'affichage de la cible AF.

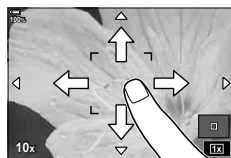

2 Utilisez le curseur pour régler la taille de la cible AF, puis touchez pour faire un zoom à la position du cadre.

- Faites défiler l'affichage avec votre doigt lorsque l'image est zoomée.
- Touchez  pour annuler l'affichage du zoom.



- Les opérations de l'écran tactile ne sont pas disponibles notamment dans les situations suivantes.
Pendant la capture et le réglage de la balance des blancs en une touche et lorsque les boutons ou les molettes sont utilisés
- Ne touchez pas l'affichage avec les ongles ou d'autres objets pointus.
- Les gants ou protections d'écran peuvent interférer avec l'utilisation de l'écran tactile.
- Vous pouvez désactiver l'utilisation de l'écran tactile.   Menu Personnalisé  > [Réglages écran tactile] (P. 205)

Laisser l'appareil photo choisir l'ouverture et la vitesse d'obturation (P : Programme EA)

L'appareil photo choisit l'ouverture et la vitesse d'obturation optimales en fonction de la luminosité du sujet.

- 1 Faites pivoter la molette de sélection du mode sur **P**.

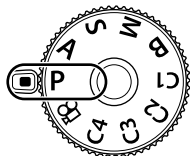

- 2 Effectuez la mise au point et contrôlez l'écran.
 - La vitesse d'obturation et l'ouverture sélectionnées par l'appareil photo sont affichées.
- 3 Prenez des photos.



— Ouvreure
— Vitesse d'obturation
— Mode de prise de vue

Sujet trop sombre ou trop lumineux

Si l'appareil photo ne parvient pas à obtenir une exposition optimale, les affichages de la vitesse d'obturation et de l'ouverture clignotent comme illustré.

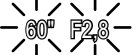
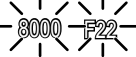
Affichage	Problème/solution
<p>Grande ouverture (chiffre f bas)/ faible vitesse d'obturation</p> <p></p>	<p>Le sujet est trop sombre.</p> <ul style="list-style-type: none"> • Utilisez un flash.
<p>Petite ouverture (chiffre f élevé)/ vitesse rapide d'obturation</p> <p></p>	<p>Le sujet est trop lumineux.</p> <ul style="list-style-type: none"> • La plage de mesure de l'appareil photo est dépassée. Utilisez un filtre ND (Neutral Density) disponible dans le commerce pour réduire la quantité de lumière entrant dans l'appareil photo. • Les vitesses d'obturation de 1/32 000 s et plus sont disponibles en mode [♥] (silence). [♥] « Prise de vue sans le son déclencheur (Silence [♥]) » (P. 81), « Réalisation d'une prise de vue séquentielle/avec retardateur » (P. 98)



- Lorsque vous utilisez un réglage [ISO] fixe, changez-le. [♥] « Modification de la sensibilité ISO (ISO) » (P. 75, 91)
- La valeur d'ouverture indiquée au moment où les affichages clignotent dépend du type d'objectif et de la longueur focale.

■ Ajustement des réglages en Mode P







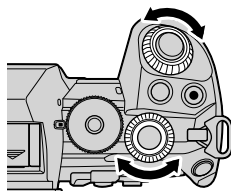

Utilisez les molettes avant et arrière pour ajuster les réglages suivants.

Molette avant : Compensation de l'exposition (P. 68)

Molette arrière : Changement de programme

- La compensation de l'exposition peut également être réglée avec le bouton . Appuyez sur le bouton  puis tournez la molette avant ou arrière.



- Vous pouvez choisir les fonctions exécutées par les molettes avant et arrière.   Menu Personnalisé  > [Fonction molette/pavé ] (P. 225)
- Vous pouvez utiliser le levier **Fn** pour inverser les rôles des molettes avant et arrière. Le levier peut également être affecté à d'autres rôles.   Menu Personnalisé  > [ Fonction levier Fn] (P. 226)

■ Changement de programme



Vous pouvez choisir différentes combinaisons de valeur d'ouverture et de vitesse d'obturation sélectionnées automatiquement par l'appareil photo, sans modifier l'exposition. Cette action s'appelle le changement de programme.

- Faites pivoter la molette arrière jusqu'à ce que l'appareil photo affiche la combinaison souhaitée de valeur d'ouverture et de vitesse d'obturation.
- L'indicateur du mode de prise de vue affiché à l'écran passe de **P** à **Ps** pendant le changement de programme. Pour arrêter le changement de programme, tournez la molette arrière dans la direction opposée jusqu'à ce que **Ps** n'apparaisse plus.



Changement de programme



- Vous pouvez choisir si l'écran affiche les effets de la compensation de l'exposition ou maintient une luminosité constante pour faciliter le visionnage. Avec les réglages par défaut, les effets des réglages d'exposition sont visibles à l'écran.   Menu Personnalisé  > [Extend. LV] (P. 193)

Choix de l'ouverture

(A : Priorité ouverture EA)

Dans ce mode, vous choisissez l'ouverture (chiffre f) et laissez l'appareil photo régler automatiquement la vitesse d'obturation en fonction de la luminosité du sujet, pour obtenir une exposition optimale. Les plus petites valeurs d'ouverture (ouvertures plus larges) réduisent la profondeur de la zone mise au point, en rendant l'arrière-plan plus fou. Les plus grandes valeurs d'ouverture (ouvertures plus petites) augmentent la profondeur de la zone mise au point devant et derrière le sujet.

Les plus petites valeurs d'ouverture...

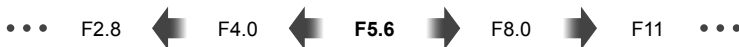

...réduisent la profondeur de champ et augmentent le floutage.

...augmentent la profondeur de champ.

- 1 Faites pivoter la molette de sélection du mode sur **A**.

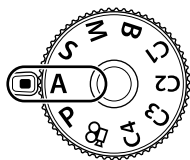



- 2 Sélectionnez une ouverture.
 - Avec les réglages par défaut, l'ouverture est sélectionnée en faisant pivoter la molette arrière.
 - La vitesse d'obturation sélectionnée automatiquement par l'appareil photo s'affiche à l'écran.
- 3 Prenez des photos.



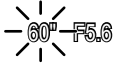
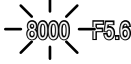

Valeur d'ouverture

Sujet trop sombre ou trop lumineux

Si l'appareil photo ne parvient pas à obtenir une exposition optimale, l'affichage de la vitesse d'obturation clignote comme illustré.

Affichage	Problème/solution
<p>Vitesse d'obturation lente</p> 	<p>Sous-exposition.</p> <ul style="list-style-type: none"> • Réduisez la valeur d'ouverture.
<p>Vitesse d'obturation rapide</p> 	<p>Surexposition.</p> <ul style="list-style-type: none"> • Augmentez la valeur d'ouverture. • Si le sujet est toujours surexposé à une valeur plus élevée, la plage de mesure de l'appareil photo est dépassée. Utilisez un filtre ND (Neutral Density) disponible dans le commerce pour réduire la quantité de lumière entrant dans l'appareil photo. • Les vitesses d'obturation de 1/32 000 s et plus sont disponibles en mode [♥] (silence).  « Prise de vue sans le son déclencheur (Silence [♥]) » (P. 81), « Réalisation d'une prise de vue séquentielle/avec retardateur » (P. 98)



- Lorsque vous utilisez un réglage [ ISO] fixe, changez-le.  « Modification de la sensibilité ISO (ISO) » (P. 75, 91)

■ Ajustement des réglages en mode A







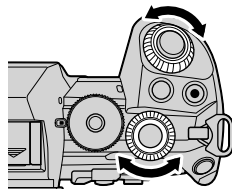

Utilisez les molettes avant et arrière pour ajuster les réglages suivants.

Molette avant : Compensation de l'exposition (P. 68)

Molette arrière : Ouverture

- La compensation de l'exposition peut également être réglée avec le bouton . Appuyez sur le bouton  puis tournez la molette avant ou arrière.



- Vous pouvez choisir les fonctions exécutées par les molettes avant et arrière.   Menu Personnalisé **B1** > [Fonction molette/pavé ] (P. 225)
- Vous pouvez utiliser le levier **Fn** pour inverser les rôles des molettes avant et arrière. Le levier peut également avoir d'autres rôles.   Menu Personnalisé **B1** > [ Fonction levier Fn] (P. 226)
- Vous pouvez choisir si l'écran affiche les effets des réglages de l'exposition ou maintient une luminosité constante pour faciliter le visionnage. Avec les réglages par défaut, les effets des réglages d'exposition sont visibles à l'écran.   Menu Personnalisé **D2** > [Extend. LV] (P. 193)
- Vous pouvez arrêter l'ouverture à la valeur sélectionnée et prévisualiser la profondeur de champ.  « Attribution de fonctions aux boutons (Touche Fonction) » (P. 117)

Choix de la vitesse d'obturation (S : Priorité obturateur EA)

Dans ce mode, vous choisissez la vitesse d'obturation et laissez l'appareil photo régler automatiquement l'ouverture en fonction de la luminosité du sujet, pour obtenir une exposition optimale. Les vitesses d'obturation plus rapides peuvent figer le mouvement des sujets se déplaçant rapidement. Les vitesses d'obturation plus lentes rendent flous les objets en mouvement, donnant une impression de mouvement, pour un effet dynamique.

Des vitesses d'obturation plus lentes...

60" ← 15 ← 30 ← 60

...produisent des clichés dynamiques avec une impression de mouvement.

Des vitesses d'obturation plus rapides...

125 → 250 → 8000

...« figent » le mouvement des sujets se déplaçant rapidement.

- 1 Faites pivoter la molette de sélection du mode sur **S**.

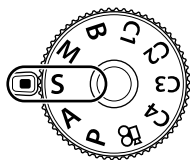

- 2 Choisissez une vitesse d'obturation.

- Avec les réglages par défaut, la vitesse d'obturation est sélectionnée en faisant pivoter la molette arrière.
- La vitesse d'obturation peut être définie sur des valeurs comprises entre 1/8000 et 60 s.
- Les vitesses d'obturation de 1/32 000 s et plus sont disponibles en mode [♥] (silence).  « Prise de vue sans le son déclencheur (Silence [♥]) » (P. 81), « Réalisation d'une prise de vue séquentielle/avec retardateur » (P. 98)
- L'ouverture sélectionnée automatiquement par l'appareil photo s'affiche à l'écran.



Vitesse d'obturation

- 3 Prenez des photos.

Sujet trop sombre ou trop lumineux

Si l'appareil photo ne parvient pas à obtenir une exposition optimale, l'affichage de l'ouverture clignote comme illustré.

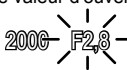
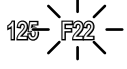
Affichage	Problème/solution
Faible valeur d'ouverture 	Sous-exposition. • Choisissez une vitesse d'obturation plus lente.
Valeur d'ouverture élevée 	Surexposition. • Choisissez une vitesse d'obturation plus rapide. Les vitesses d'obturation de 1/32000 s et plus sont disponibles en mode Silence. • Si le sujet est toujours surexposé à une vitesse plus élevée, la plage de mesure de l'appareil photo est dépassée. Utilisez un filtre ND (Neutral Density) disponible dans le commerce pour réduire la quantité de lumière entrant dans l'appareil photo.

- Lorsque vous utilisez un réglage [📷 ISO] fixe, changez-le. [👉] « Modification de la sensibilité ISO (ISO) » (P. 75, 91)
- La valeur d'ouverture indiquée au moment où l'affichage clignote dépend du type d'objectif et de la longueur focale.

■ Ajustement des réglages en mode S

Utilisez les molettes avant et arrière pour ajuster les réglages suivants.

Molette avant : Compensation de l'exposition (P. 68)

Molette arrière : Vitesse d'obturation

- La compensation de l'exposition peut également être réglée avec le bouton [👉]. Appuyez sur le bouton [👉] puis tournez la molette avant ou arrière.

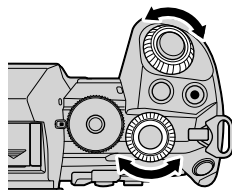

- Vous pouvez choisir les fonctions exécutées par les molettes avant et arrière. [👉] ⚙️ Menu Personnalisé [B1] > [Fonction molette/pavé 📷] (P. 225)
- Vous pouvez utiliser le levier **Fn** pour inverser les rôles des molettes avant et arrière. Le levier peut également avoir d'autres rôles. [👉] ⚙️ Menu Personnalisé [B1] > [📷 Fonction levier Fn] (P. 226)
- Vous pouvez choisir si l'écran affiche les effets des réglages de l'exposition ou maintient une luminosité constante pour faciliter le visionnage. Avec les réglages par défaut, les effets des réglages d'exposition sont visibles à l'écran. [👉] ⚙️ Menu Personnalisé [D2] > [Extend. LV] (P. 193)
- Afin d'obtenir l'effet d'une obturation lente en conditions d'éclairage fort lorsque des vitesses d'obturation lentes ne sont pas disponibles, utilisez le filtre ND. [👉] 📷 Menu Prise de vue 2 > [Prise ND directe] (P. 160)
- Selon la vitesse d'obturation sélectionnée, vous risquez de remarquer des bandes sur l'écran en raison du scintillement associé à des sources lumineuses fluorescentes ou LED. L'appareil photo peut être configuré pour réduire les effets du scintillement pendant la vue en direct ou lorsque des photos sont prises. [👉] ⚙️ Menu Personnalisé [C1] > [Réduct clignotement] (P. 229), ⚙️ Menu Personnalisé [E2] > [Scan scintillement 📷] (P. 241)

Choix de l'ouverture et de la vitesse d'obturation

(M : Exposition manuelle)

Dans ce mode, vous choisissez l'ouverture et la vitesse d'obturation. Vous pouvez ajuster les réglages selon vos objectifs, par exemple en combinant des vitesses d'obturation rapides avec de petites ouvertures (chiffres f élevés) pour une profondeur de champ accrue.

- 1 Faites pivoter la molette de sélection du mode sur **M**.

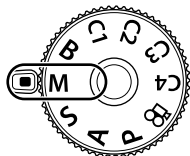

- 2 Réglez l'ouverture et la vitesse d'obturation.

- Avec les réglages par défaut, l'ouverture est sélectionnée avec la molette avant et la vitesse d'obturation avec la molette arrière.
- Choisissez des vitesses d'obturation comprises entre 1/8000 et 60 s.
- Les vitesses d'obturation de 1/32000 s et plus sont disponibles en mode Silence. « Prise de vue sans le son déclencheur (Silence [♥]) » (P. 81)
- L'écran montre la différence entre l'exposition produite par l'ouverture sélectionnée et la vitesse d'obturation, ainsi que l'exposition optimale mesurée par l'appareil photo. L'écran clignote si la différence dépasse ± 3 EV.
- Lorsque [AUTO] est sélectionné pour ISO, la sensibilité ISO est automatiquement ajustée pour l'exposition optimale aux réglages d'exposition sélectionnés. ISO est réglé par défaut sur [AUTO]. « Modification de la sensibilité ISO (ISO) » (P. 75, 91)



Différence par rapport à l'exposition optimale

- 3 Prenez des photos.

Sujet trop sombre ou trop lumineux

Si l'appareil photo ne parvient pas à obtenir une exposition optimale avec [AUTO] sélectionné pour ISO, l'affichage de la sensibilité ISO clignote comme illustré.

Affichage	Problème/solution
	<p>Surexposition.</p> <ul style="list-style-type: none"> • Augmentez la valeur d'ouverture ou la vitesse d'obturation.
	<p>Sous-exposition.</p> <ul style="list-style-type: none"> • Diminuez la valeur d'ouverture ou la vitesse d'obturation. • Si l'avertissement ne disparaît pas de l'écran, choisissez une valeur plus élevée pour la sensibilité ISO. « Modification de la sensibilité ISO (ISO) » (P. 75, 91), Menu Personnalisé > [Rég.] ISO auto (P. 197)

■ Ajustement des réglages en mode M

Utilisez les molettes avant et arrière pour ajuster les réglages suivants.

Molette avant : Ouverture

Molette arrière : Vitesse d'obturation

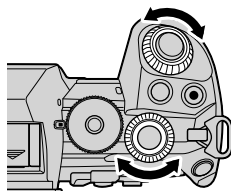

- Vous pouvez choisir les fonctions exécutées par les molettes avant et arrière. Menu Personnalisé **B1** > [Fonction molette/pavé] (P. 225)
- Vous pouvez utiliser le levier **Fn** pour inverser les rôles des molettes avant et arrière. Le levier peut également avoir d'autres rôles. Menu Personnalisé **B1** > [Fonction levier Fn] (P. 226)
- Selon la vitesse d'obturation sélectionnée, vous risquez de remarquer des bandes sur l'écran en raison du scintillement associé à des sources lumineuses fluorescentes ou LED. L'appareil photo peut être configuré pour réduire les effets du scintillement pendant la vue en direct ou lorsque des photos sont prises. Menu Personnalisé **C1** > [Réduct clignotement] (P. 229), Menu Personnalisé **D2** > [Scan scintillement] (P. 241)
- Vous pouvez choisir si l'écran affiche les effets des réglages de l'exposition ou maintient une luminosité constante pour faciliter le visionnage. Avec les réglages par défaut, l'affichage maintient une luminosité constante pour faciliter le visionnage. Menu Personnalisé **D2** > [Extend. LV] (P. 193)

■ Utilisation de la compensation de l'exposition en mode M

En mode **M**, la compensation de l'exposition est disponible lorsque [AUTO] est sélectionné pour [ISO]. Comme la compensation de l'exposition est réalisée en ajustant la sensibilité ISO, l'ouverture et la vitesse d'obturation ne sont pas affectées.

« Modification de la sensibilité ISO (ISO) » (P. 75, 91), Menu Personnalisé **E1** > [Régl. ISO auto] (P. 197)

- La compensation de l'exposition peut être ajustée à l'aide du bouton . Maintenez enfoncé le bouton et faites pivoter la molette avant ou arrière.
- La compensation de l'exposition est ajoutée à la différence d'exposition affichée à l'écran.



Compensation de l'exposition

Compensation de l'exposition plus différence d'exposition

Sélectionnez ce mode pour laisser l'obturateur ouvert pour une longue exposition. Vous pouvez prévisualiser la photo dans la vue en direct et arrêter l'exposition lorsque les résultats souhaités sont atteints. Utilisez ce mode lorsque des expositions longues sont requises, par exemple pour la photographie de scènes nocturnes ou de feux d'artifices.

Photographie « Bulb » et « Live BULB »

L'obturateur reste ouvert tant que le déclencheur est enfoncé. L'exposition s'arrête lorsque vous relâchez le déclencheur.

- La quantité de lumière entrant dans l'appareil photo augmente à mesure que l'obturateur est ouvert.
- Lorsque la photographie Live BULB est sélectionnée, vous pouvez choisir la fréquence de mise à jour de l'affichage de la vue en direct pendant l'exposition.

Photographie « Time » et « Live TIME »

L'exposition commence lorsque vous enfoncez le déclencheur jusqu'en fin de course. Pour arrêter l'exposition, appuyez une deuxième fois à fond sur le déclencheur.

- La quantité de lumière entrant dans l'appareil photo augmente à mesure que l'obturateur est ouvert.
- Lorsque la photographie Live TIME est sélectionnée, vous pouvez choisir la fréquence de mise à jour de l'affichage de la vue en direct pendant l'exposition.

- 1 Faites pivoter la molette de sélection du mode sur **B**.

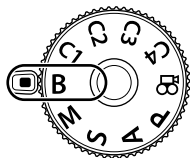

- 2 Sélectionnez la photographie Bulb ou Time.

- Avec les réglages par défaut, la sélection s'effectue avec la molette arrière.

- 3 Appuyez sur le bouton **MENU**.

- Vous êtes invité à choisir l'intervalle de mise à jour de la prévisualisation.



Photographie Bulb ou Time

- 4 Sélectionnez un intervalle avec les boutons Δ ∇ du pavé fléché.

- 5 Appuyez sur le bouton \odot pour sélectionner l'option surlignée.

- Les menus s'affichent.

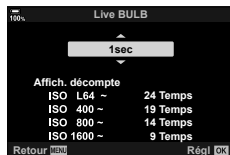

- 6 Appuyez sur le bouton **MENU** pour quitter les menus.

- Si une option différente de [Off] est sélectionnée, [LIVE BULB] ou [LIVE TIME] s'affiche à l'écran.

7 Réglez l'ouverture.

- Avec les réglages par défaut, l'ouverture peut être réglée à l'aide de la molette avant.



Ouverture



8 Prenez des photos.

- Dans les modes Bulb et Live BULB, maintenez le déclencheur enfoncé. L'exposition se termine lorsque vous relâchez le déclencheur.
- Dans les modes Time et Live TIME, enfoncez une fois le déclencheur jusqu'en fin de course pour commencer l'exposition et appuyez de nouveau à fond sur le déclencheur pour l'arrêter.
- L'exposition s'arrête automatiquement une fois la durée sélectionnée pour [Timer BULB/TIME] atteinte. Le réglage par défaut est [8 min]. La durée peut être modifiée. Menu Personnalisé **D2** > [Timer BULB/TIME] (P. 198)
- La fonction [Réduc bruit] est appliquée après la prise de vue. L'écran indique la durée restante jusqu'à la fin du processus. Vous pouvez choisir les conditions dans lesquelles une réduction du bruit est appliquée (P. 198).
- Pendant une photographie Live TIME, vous pouvez rafraîchir la prévisualisation en enfonçant le déclencheur à mi-course.
- Le choix des réglages de sensibilité ISO disponibles est limité.
- La photographie Bulb est utilisée à la place de la photographie Live BULB lorsque l'exposition multiple, la compensation trapézoïdale ou la correction Fisheye est appliquée.
- La photographie Time est utilisée à la place de la photographie Live TIME lorsque l'exposition multiple, la compensation trapézoïdale ou la correction Fisheye est appliquée.
- Pendant la prise de vue, les réglages des fonctions suivantes sont limités.
Prise de vue séquentielle, avec retardateur, par intervalles, avec cadrage EA, avec stabilisateur, avec bracketing du flash, cadrage de mise au point, multi exposition, etc.
- La fonction [Stabilisateur] (P. 97) se désactive automatiquement.
- Selon les réglages de l'appareil photo, la température et la situation, vous risquez de remarquer du bruit ou des taches brillantes sur l'écran. Ils peuvent apparaître sur les photos même si la fonction [Réduc bruit] (P. 198) est activée.



- Vous pouvez utiliser Starry sky AF pour les prises de vue du ciel nocturne. « Choix d'un mode de mise au point (Mode AF) » (P. 64), Menu Personnalisé **A4** > [Réglage Starry Sky AF] (P. 188)
- La luminosité de l'écran peut être réglée pendant la photographie Bulb/Time. Avec les réglages par défaut, l'écran est plus sombre que la normale. Menu Personnalisé **D2** > [Écran BULB/TIME] (P. 198)
- Pendant la photographie Bulb/Time, la luminosité du sujet à l'écran est améliorée pour faciliter le visionnage lorsque l'éclairage est faible. Vous pouvez choisir de donner la priorité à la qualité d'affichage ou à la vitesse d'affichage. Menu Personnalisé **D2** > [Extend. LV] (P. 193)
- En mode **B** (Bulb), vous pouvez régler manuellement la mise au point pendant l'exposition. Ceci vous permet de créer des effets de floutage pendant l'exposition ou d'effectuer la mise au point à la fin de l'exposition. Menu Personnalisé **A4** > [Prise vue BULB/TIME] (P. 223)

Bruit

Lorsque vous prenez des photos à des vitesses d'obturation lentes, du bruit peut apparaître à l'écran. Ces phénomènes se produisent lorsque la température augmente dans l'appareil de prise d'image ou le circuit d'entraînement interne de l'appareil de récupération d'image, ce qui crée du courant dans ces sections de l'appareil de récupération d'image qui ne sont pas normalement exposées à la lumière. Cela peut également se produire si vous prenez des photos avec un réglage ISO élevé dans un environnement très chaud. Pour réduire ce bruit, l'appareil photo active la fonction de réduction du bruit.   Menu Personnalisé **E1** > [Réduc bruit] (P. 198)

2

Prise de vue

Éclaircir la composition (B : Photographie Composite en direct)

Laissez l'obturateur ouvert pour une longue exposition. Vous pouvez visualiser les traînées lumineuses laissées par des feux d'artifices ou des étoiles et les photographier sans modifier l'exposition de l'arrière-plan. L'appareil combine plusieurs clichés et les enregistre en une seule photographie.

- 1 Faites pivoter la molette de sélection du mode sur **B**.

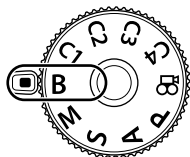

- 2 Sélectionnez [LIVE COMP].
 - Avec les réglages par défaut, la sélection s'effectue avec la molette arrière.
- 3 Appuyez sur le bouton **MENU**.
 - Le menu [Réglages Composite] s'affiche.



Photographie Composite en direct

- 4 Sélectionnez une durée d'exposition avec les boutons Δ ∇ du pavé fléché.
 - Choisissez une durée d'exposition comprise entre 1/2 et 60 s.
- 5 Appuyez sur le bouton \odot pour sélectionner l'option surlignée.
 - Les menus s'affichent.
- 6 Appuyez plusieurs fois sur le bouton **MENU** pour quitter les menus.
- 7 Réglez l'ouverture.
 - Avec les réglages par défaut, l'ouverture peut être réglée à l'aide de la molette avant.









- 8 Pour que l'appareil soit prêt, enfoncez le déclencheur jusqu'en fin de course.
 - L'appareil photo est prêt pour la prise de vue une fois que [Prêt pour la prise de vue composite] est affiché.



- 9** Appuyez sur le déclencheur pour commencer votre prise de vue.
- La photographie composite en direct commence. L'écran est mis à jour après chaque exposition.
- 10** Appuyez à nouveau sur le déclencheur pour terminer votre prise de vue.
- La prise de vue s'arrête une fois la durée de [Timer Live Composite] sélectionnée atteinte (P. 198). Le réglage par défaut est [3h]. D'autres options sont possibles.
 - Toutefois, la durée de prise de vue disponible varie selon les conditions de prise de vue, ainsi que le niveau de la batterie. Pour les enregistrements longue durée, utilisez un compartiment pour batterie de puissance en option (P. 24) et un adaptateur AC (P. 25).
- Le choix des réglages de sensibilité ISO disponibles est limité.
 - Pendant la prise de vue, il existe des limites quant aux réglages pour certaines fonctions, notamment :
 - prise de vue séquentielle, avec retardateur, par intervalles, avec cadrage EA, avec bracketing du flash, avec cadrage de mise au point, prise de vue hte rés., photographie HDR, exposition multiple, compensation trapézoïdale, filtre ND en direct et correction Fisheye.
 - La fonction [Stabilisateur 



- Vous pouvez utiliser Starry sky AF pour les prises de vue du ciel nocturne.
 -  « Choix d'un mode de mise au point (Mode AF) » (P. 64),  Menu Personnalisé **A4** > [Réglage Starry Sky AF] (P. 188)
- La luminosité de l'écran peut être réglée pendant la photographie composite en direct. Avec les réglages par défaut, l'écran est plus sombre que la normale.   Menu Personnalisé **E2** > [Écran BULB/TIME] (P. 198)
- La durée d'exposition pour chaque exposition réalisée pendant la photographie composite en direct peut être choisie à l'avance à l'aide des menus.   Menu Personnalisé **E2** > [Réglages Composite] (P. 240)









Enregistrement des réglages personnalisés dans la molette de sélection du mode

(modes personnalisés C1/C2/C3/C4)

Les réglages et les modes de prise de vue les plus fréquemment utilisés peuvent être enregistrés en tant que modes personnalisés et rappelés à l'aide de la molette de sélection. Les réglages enregistrés peuvent également être rappelés directement à partir des menus.

- Enregistrez les réglages dans les positions **C1** à **C4**.
- Avec les réglages par défaut, les modes personnalisés sont équivalents au mode **P**.

Enregistrement des paramètres (Attribuer à Mode personnalisé)

- 1 Choisissez un mode différent de  et procédez aux réglages nécessaires.
 - Pour obtenir des informations sur les réglages pouvant être enregistrés, consultez la liste des menus (P. 307).
- 2 Appuyez sur le bouton **MENU** pour afficher les menus.
- 3 Sélectionnez [Réinitialiser / Modes perso.] dans  Menu Prise de vue 1 et appuyez sur le bouton  du pavé fléché.
 - Les options [Réinitialiser / Modes perso.] s'affichent.
- 4 Sélectionnez [Attribuer à Mode personnalisé] avec les boutons   puis appuyez sur le bouton .
- 5 Sélectionnez le mode personnalisé de votre choix ([Mode personnalisé C1]–[Mode personnalisé C4]) avec les boutons   et appuyez sur le bouton .

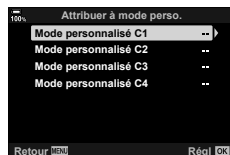
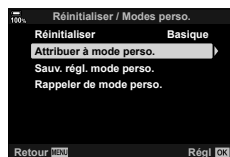
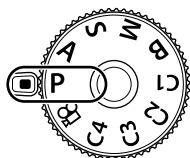

- 6** Sélectionnez [Régl] avec les boutons Δ ∇ puis appuyez sur le bouton **OK**.
- Le menu [Attribuer à Mode personnalisé] s'affiche de nouveau.
 - Tous les paramètres existants seront écrasés.
 - Pour restaurer les paramètres par défaut pour le mode personnalisé sélectionné, sélectionnez [Réinitialiser] et appuyez sur le bouton **OK**.



- 7** Appuyez plusieurs fois sur le bouton **MENU** pour quitter les menus.



- Les modes personnalisés peuvent être mis à jour automatiquement afin de refléter les modifications apportées aux réglages lorsque le mode est sélectionné pendant la prise de vue.

Utilisation de modes personnalisés (C1/C2/C3/C4)

Pour rappeler tous les réglages enregistrés, y compris le mode de prise de vue :

- 1** Tournez la molette de choix du mode pour choisir le mode personnalisé de votre choix (**C1**, **C2**, **C3** ou **C4**).
- L'appareil photo adopte alors les réglages du mode sélectionné.

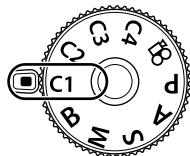

- 2** Prenez des photos.

- Par défaut, les modifications apportées après avoir rappelé le mode ne sont pas appliquées aux réglages enregistrés. Les réglages enregistrés sont restaurés lors de la sélection suivante du mode personnalisé avec la molette de choix du mode.
- Si vous sélectionnez [Maintenir] dans [Sauv. régl. mode perso.], les modes personnalisés sont mis à jour automatiquement afin de refléter les modifications apportées aux réglages lorsque le mode est sélectionné pendant la prise de vue. Les modifications restent stockées dans le mode personnalisé même après avoir réglé la molette de choix du mode sur un autre réglage. Les modes personnalisés sont utilisables de manière semblable aux modes **P**, **A**, **S**, **B** et **M**.

■ Mise à jour automatique des modes personnalisés



Les modes personnalisés peuvent être mis à jour automatiquement afin de refléter les modifications apportées aux réglages lorsque le mode est sélectionné pendant la prise de vue.

- 1** Sélectionnez [Réinitialiser / Modes perso.] dans **M** Menu Prise de vue 1 et appuyez sur le bouton **OK**.
- 2** Sélectionnez [Sauv. régl. mode perso.] et appuyez sur le bouton \triangleright du pavé fléché.
- 3** Sélectionnez un mode personnalisé ([Mode personnalisé C1]–[Mode personnalisé C4]) et appuyez sur le bouton **OK**.
- 4** Sélectionnez [Maintenir] et appuyez sur le bouton **OK**.

■ Rappeler des paramètres enregistrés



Dans les modes différents de , vous pouvez rappeler les réglages enregistrés dans les modes personnalisés [Mode personnalisé C1] à [Mode personnalisé C4] mais pas le mode de prise de vue. Le mode de prise de vue reste celui actuellement sélectionné avec la molette de sélection du mode.

1 Appuyez sur le bouton **MENU** pour afficher les menus.

2 Sélectionnez [Réinitialiser / Modes perso.] dans  Menu Prise de vue 1 et appuyez sur le bouton  du pavé fléché.



- Les options [Réinitialiser / Modes perso.] s'affichent.





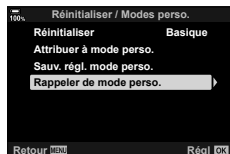

3 Sélectionnez [Rappeler de mode perso.] avec les boutons   puis appuyez sur le bouton .

- Le menu [Rappeler de mode perso.] s'affiche.

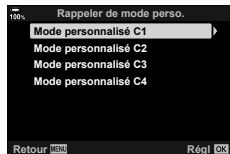

4 Sélectionnez le mode personnalisé de votre choix avec les boutons   puis appuyez sur le bouton .



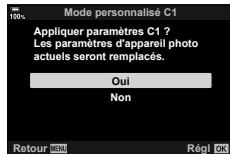

5 Sélectionnez [Oui] avec les boutons   puis appuyez sur le bouton .

-  Menu Prise de vue 1 s'affiche.





6 Appuyez sur le bouton **MENU** pour quitter les menus.



-  Touche Fonction (P. 117) permet d'attribuer des modes personnalisés [Mode personnalisé C1] à [Mode personnalisé C4] (P. 120) à une commande de l'appareil photo, ce qui permet de rappeler les réglages enregistrés simplement en appuyant sur un bouton dans tous les modes, excepté . Le mode de prise de vue sélectionné est également rappelé. Appuyez sur la commande pour activer ou désactiver le mode personnalisé.
- Les réglages rappelés en appuyant sur un bouton cessent de s'appliquer lorsque vous effectuez les actions suivantes :
 - Éteindre l'appareil photo
 - Tourner la molette de choix du mode sur un autre réglage
 - Appuyer sur le bouton **MENU** pendant la prise de vue
 - Effectuer une réinitialisation
 - Enregistrer ou rappeler des réglages personnalisés

Enregistrement de vidéos

Enregistrement de vidéos dans les modes de prise de photos

Le bouton  peut être utilisé pour enregistrer des vidéos même lorsque la molette de sélection du mode n'est pas en position .



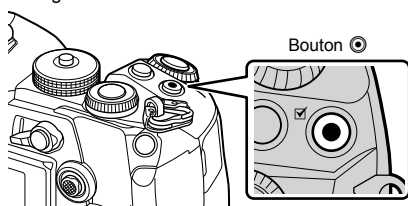

1 Appuyez sur le bouton pour commencer l'enregistrement.



- La vidéo en cours d'enregistrement est affichée à l'écran.
- Quand vous regardez dans le viseur, la vidéo en cours d'enregistrement est affichée dans le viseur.
- Vous pouvez modifier l'emplacement de la mise au point en touchant l'écran pendant l'enregistrement.
- L'appareil photo démarre le décompte d'enregistrement et affiche la durée d'enregistrement.



Durée d'enregistrement

2 Appuyez de nouveau sur le bouton pour arrêter l'enregistrement.

- Le son des opérations tactiles et des boutons peut figurer sur l'enregistrement.
- La cible AF prend la forme sélectionnée pour le mode Vidéo. Choisissez  (mode Vidéo) avec la molette de choix du mode puis choisissez la forme de la cible dans l'écran de sélection de la cible AF (P. 69).
- Les opérations de l'écran tactile ne sont pas disponibles notamment dans les situations suivantes.
Pendant la capture et le réglage de la balance des blancs en une touche et lorsque les boutons ou les molettes sont utilisés
- Les capteurs d'image CMOS du type utilisés dans l'appareil photo génèrent un effet dit de « volet roulant » pouvant provoquer des distorsions sur les images d'objets en mouvement. Cette distorsion est un phénomène se produisant sur les images de sujets se déplaçant rapidement ou si vous bougez l'appareil photo pendant la prise de vue. Elle est particulièrement visible sur les images prises avec des longueurs focales longues.
- Les vidéos de plus de 4 Go sont enregistrées sur plusieurs fichiers (en fonction des conditions de prise de vue, l'appareil photo peut commencer l'enregistrement sur un nouveau fichier avant d'avoir atteint la limite de 4 Go). Les fichiers peuvent être lus comme une seule vidéo.  « Affichage de vidéos de 4 Go ou plus » (P. 131)
- Pendant l'enregistrement de vidéos, utilisez une carte SD compatible avec une classe de vitesse SD de 10 ou plus.
- Utilisez une carte UHS-II ou UHS-I avec une classe de vitesse UHS de 3 ou plus si :
une résolution vidéo de [4K] ou [C4K] est sélectionnée dans le menu  ou un débit binaire de [A-I] (All-Intra) est sélectionné dans le menu 

- Lorsque l'appareil photo est utilisé en continu pendant une longue période, la température du capteur d'image augmente et il se peut que du bruit et des tâches de couleur apparaissent à l'écran. Lorsque cela se produit, éteignez l'appareil photo et attendez qu'il refroidisse. Le bruit et les tâches de couleur sont plus fréquents lorsque la sensibilité ISO est élevée. Si la température du capteur augmente encore, l'appareil photo s'éteint automatiquement.
- Lorsque vous utilisez un objectif Four Thirds, l'AF ne fonctionne pas pendant l'enregistrement de vidéos.
- Le bouton  ne peut pas être utilisé pour enregistrer des vidéos dans les cas suivants :
Pendant une exposition multiple (la photographie fixe s'arrête également), alors que le déclencheur est enfoncé à mi-course, en mode **B**, pendant la prise de vue séquentielle, par intervalles, la compensation trapézoïdale ou la correction Fisheye, ou lorsque le filtre ND en direct est utilisé
- Lorsque l'enregistrement vidéo ultra-rapide est sélectionné pour [ ←:], les vidéos prises avec [i-Enhance], [e-Portrait] ou un filtre artistique sélectionné pour le mode d'image sont enregistrées en mode [Nature].



- Certains réglages, comme le mode AF, peuvent être réglés séparément pour les vidéos et les photographies.  « Utilisation du Menu Vidéo » (P. 162)

Enregistrement de vidéos en mode Vidéo ()

Tournez la molette de choix du mode sur  (mode Vidéo) pour enregistrer des vidéos en utilisant les effets disponibles dans les modes **P**, **A**, **S** et **M** (P. 167).

- Pour configurer le déclencheur afin qu'il puisse être utilisé pour enregistrer des vidéos, des modifications doivent être apportées à [ Fonction Obturateur] (P. 164).
- Aucun bip sonore n'est émis lorsque l'appareil photo fait une mise au point en mode Vidéo.

Vous pouvez éviter que l'appareil photo enregistre les sons de fonctionnement dus aux opérations effectuées sur l'appareil photo pendant la prise de vue. Touchez l'onglet de prise de vue silencieuse pour afficher les éléments de cette fonction. Une fois que vous avez touché un élément, touchez les flèches affichées pour sélectionner les réglages.

Onglet de commande silencieuse



W ↓ (zoom motorisé)	Effectue un zoom avant ou arrière avec les objectifs à zoom motorisé.
🔊 (volume des écouteurs)	Règle le volume lorsque vous utilisez des écouteurs.
🎤 (niveau d'enregistrement)	Choisissez le niveau d'enregistrement.
SS (vitesse d'obturation)	Règle la vitesse d'obturation lorsque [S] (priorité obturateur EA) ou [M] (manuel) est sélectionné dans [📷 Mode] (mode d'exposition vidéo) (P. 167).
FNo (ouverture)	Règle l'ouverture lorsque [A] (priorité ouverture EA) ou [M] (manuel) est sélectionné dans [📷 Mode] (mode d'exposition vidéo) (P. 167).
☒ (compensation de l'exposition)	Règle la compensation de l'exposition. Si [M] est sélectionné dans [📷 Mode] (mode d'exposition vidéo) (P. 167), la compensation de l'exposition est disponible lorsque [AUTO] est sélectionné dans [📷 ISO] (P. 75).
ISO (📷 Sensibilité ISO)	Règle [📷 ISO] (P. 75). Cette option est disponible lorsque [M] est sélectionné dans [📷 Mode] (mode d'exposition vidéo) (P. 167).





- Les commandes silencieuses ne sont pas disponibles pendant l'enregistrement vidéo ultra-rapide (P. 104).

Réglages de prise de vue

L'appareil photo propose de nombreuses fonctions relatives à la photographie. Selon leur fréquence d'utilisation, vous pouvez accéder aux réglages via des boutons, des icônes sur l'écran ou des menus pouvant être utilisés pour des ajustements détaillés.

2

Prise de vue

Méthode	Description	
Touches Fonction directe	Ajustez les réglages directement à l'aide des boutons, notamment ceux indiqués ci-dessous. Les fonctions les plus fréquemment utilisées sont attribuées à des boutons afin d'y accéder rapidement pendant la photographie au viseur. • Les boutons  ,  ,  et ISO	63
Super panneau de commande LV/ super panneau de commande	Effectuez votre sélection dans une liste de réglages indiquant l'état actuel de l'appareil photo. Vous pouvez également afficher les réglages actifs de l'appareil photo.	88
Commandes du direct	Ajustez les réglages tout en visualisant votre sujet à l'écran.	232
Menus	Ajustez les réglages dans des menus affichés sur l'écran.	140

Touches Fonction directe

Les fonctions photographiques fréquemment utilisées sont attribuées à des boutons. Elles sont appelées « Touches Fonction directe ». Il s'agit notamment des boutons indiqués ci-dessous, qui peuvent être utilisés pour des paramètres de prise de vue de base.

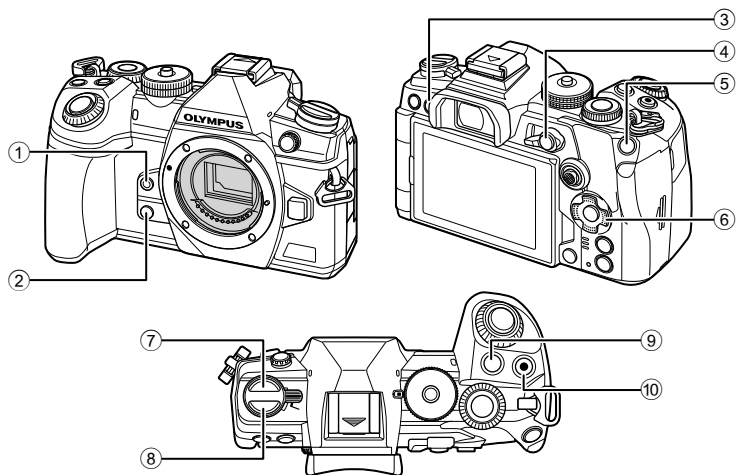

2

Prise de vue

Touche Fonction directe	Fonction attribuée
① Bouton	Balance des blancs en une touche (P. 95)
② Bouton	Prévisualisation (P. 118)
③ Bouton (LV)	Sélection de l'affichage (écran/viseur) (P. 38)
④ Bouton AEL/AFL	AEL/AFL (P. 77)
⑤ Bouton ISO	Sensibilité ISO (P. 75)
⑥ Pavé fléché	[::] (position cible AF) (P. 69)
⑦ Bouton	Prise de vue séquentielle/retardateur (P. 78, 86)
⑧ Bouton AF	Mode AF/de mesure (P. 64, 77)
⑨ Bouton	Compensation de l'exposition (P. 68)
⑩ Bouton	Enregistrement vidéo (P. 59)



- Différents rôles peuvent être attribués aux boutons. « Attribution de fonctions aux boutons (Touche Fonction) » (P. 117)

Choix d'un mode de mise au point



(Mode AF)

Vous pouvez choisir une méthode de mise au point (mode de mise au point).

- 1 Appuyez sur le bouton **AF** ().
- 2 Tournez la molette arrière pour sélectionner une option.
- 3 Appuyez sur le déclencheur à mi-course pour revenir à l'affichage de la prise de vue.



Mode AF

<p>S-AF (AF simple)</p>	<p>L'appareil photo fait la mise au point une fois lorsque vous appuyez sur le déclencheur à mi-course. Lorsque la mise au point est verrouillée, un bip sonore est émis et le témoin de confirmation d'AF et le témoin de cible AF sont allumés. Ce mode convient pour prendre des photos de sujets fixes ou de sujets ayant un mouvement limité.</p>
<p>C-AF (AF continu)</p>	<p>L'appareil photo répète la mise au point tant que le déclencheur est maintenu à mi-course. Une fois le sujet mis au point, le témoin de confirmation d'AF s'allume à l'écran et le bip sonore est émis la première fois que la mise au point est verrouillée. Même si le sujet se déplace ou que vous changez la composition de la photo, l'appareil photo continue à tenter de faire la mise au point.</p>
<p>MF (Mise au point manuelle)</p>	<p>Cette fonction vous permet de faire une mise au point manuelle sur n'importe quel point en utilisant la bague de mise au point de l'objectif.</p>  <p>Bague de mise au point</p>
<p>C-AF+TR (Suivi AF)</p>	<p>Appuyez sur le déclencheur à mi-course pour faire la mise au point ; l'appareil photo suit et maintient alors la mise au point sur le sujet tant que vous maintenez le déclencheur appuyé à mi-course.</p> <ul style="list-style-type: none"> • La cible AF est affichée en rouge lorsque l'appareil photo ne parvient plus à suivre le sujet. Relâchez le déclencheur puis cadrez de nouveau le sujet et appuyez sur le déclencheur à mi-course. • La mise au point automatique ne fonctionne pas lorsque la cible AF est affichée en rouge, même si l'appareil photo suit le sujet. • Le suivi AF ne peut pas être utilisé avec : compensation trapézoïdale, prise de vue hte rés., hyperfocus, cadrage de mise au point, photographie par intervalles, photographie HDR, filtre ND en direct ou correction Fisheye.
<p>PreMF (Préréglage MF)</p>	<p>L'appareil photo effectue la mise au point sur le point focal préréglé pendant la prise de vue.</p>
<p>Star AF (Starry Sky AF)</p>	<p>Choisissez ce mode pour les photos d'étoiles dans le ciel nocturne. Appuyez sur le bouton AEL/AFL pour faire la mise au point sur les étoiles.  « Utilisation de Starry Sky AF » (P. 66)</p>



- Il se peut que l'appareil photo ne parvienne pas à faire la mise au point si le sujet est faiblement éclairé, obscurci par du brouillard ou de la fumée, ou qu'il manque de contraste.
- Lorsque vous utilisez un objectif Four Thirds, l'AF n'est pas disponible pendant l'enregistrement vidéo.

- La sélection de [Mode AF] n'est pas disponible lorsque la bague de mise au point de l'objectif est en position MF et que vous avez sélectionné [Activer] pour [Activation MM] (P. 188) dans Menu Personnalisé (P. 292).
- Vous pouvez utiliser le levier **Fn** pour choisir entre les réglages du [Mode AF] attribués aux positions 1 et 2 du levier **Fn**. Menu Personnalisé > [Fonction du levier Fn] (P. 189, 226), Menu Vidéo > [Touche/cadran/levier] > [Fonction du levier Fn] (P. 164)

Réglage manuel de la mise au point pendant la mise au point automatique

- Avant de continuer, sélectionnez [Active] pour [AF+MF] (P. 207) dans Menu Personnalisé . **MF** s'affiche dans les modes [S-AF], [C-AF], [C-AF+TR] et [AF].
- 1 Choisissez un mode de mise au point portant l'icône **MF** (P. 64).
 - Pour l'enregistrement vidéo, choisissez [S-AF **MF**] pour [Mode AF] (P. 163).
 - 2 Enfoncez le déclencheur à mi-course pour faire la mise au point pendant la mise au point automatique.
 - En mode [AF **MF**], appuyez sur le bouton **AEL/AFL** pour initier Starry Sky AF.
 - 3 En maintenant le déclencheur appuyé à mi-course, tournez la bague de mise au point pour ajuster manuellement la mise au point.
 - Pour ajuster la mise au point à l'aide de la mise au point auto, relâchez le déclencheur puis appuyez de nouveau dessus à mi-course.
 - Le réglage de la mise au point manuelle pendant la mise au point auto n'est pas disponible en mode [AF **MF**].
 - Le réglage de la mise au point manuelle pendant la mise au point auto est disponible via la bague de mise au point sur les objectifs M.ZUIKO PRO (Micro Four Thirds PRO). Pour obtenir des informations sur d'autres objectifs, consultez le site Web d'OLYMPUS.
 - 4 Enfoncez le déclencheur jusqu'en fin de course pour prendre la photo.



Utilisation de Starry Sky AF

- 1 Sélectionnez le mode AF [AF] et appuyez sur le bouton .
- 2 Appuyez sur le bouton **AEL/AFL** pour initier Starry Sky AF.
 - Pour arrêter Starry Sky AF, appuyez de nouveau sur le bouton **AEL/AFL**.
 - Par défaut, Starry Sky AF ne démarre pas si vous appuyez sur le déclencheur à mi-course. Pour configurer l'appareil photo afin que Starry Sky AF démarre lorsque vous appuyez sur le déclencheur à mi-course, utilisez  **AEL/AFL** (P. 208) dans **Menu Personnalisé A1**.
 - L'appareil photo affiche [Starry Sky AF est en cours] pendant Starry Sky AF. L'indicateur de mise au point (●) apparaît pendant environ deux secondes après la mise au point de l'appareil photo ; si l'appareil photo ne parvient pas à faire la mise au point, l'indicateur de mise au point clignote pendant environ deux secondes.
- 3 Enfoncez le déclencheur jusqu'en fin de course pour prendre la photo.







- L'élément [Réglage Starry Sky AF] (P. 188) du **Menu Personnalisé A4** offre le choix entre [Précision] et [Vitesse]. Installez l'appareil photo sur un trépied avant de prendre des photos lorsque vous avez sélectionné [Précision].
- Les modes cible AF (P. 69) possibles sont limités à Cible unique, Groupe à 9 cibles (3×3) et Groupe à 25 cibles (5×5).
- L'appareil photo ne parviendra pas à faire la mise au point en cas de forte luminosité.
- Starry sky AF ne peut pas être utilisé avec Pro Capture.
- Les options [ Orientation liée [:::]] (P. 217), [[:::] Réglage boucle] (P. 215), [Limiteur AF] (P. 218) et [Lumière AF] (P. 187) sont définies sur [Désactivé], [☺ Priorité visage] (P. 92) sur [Priorité visage Off], [Taux compression] (P. 193) sur [Normal], et [Scanner AF] (P. 184) sur [mode1].
- L'appareil photo fait automatiquement la mise au point sur l'infini lorsque Starry Sky AF est sélectionné.
- Si [Active] est sélectionné pour [Priorité S-AF] (P. 190) dans **Menu Personnalisé C1**, l'obturateur peut être déclenché même si le sujet n'est pas mis au point.
- La mise au point manuelle est sélectionnée lorsqu'un objectif Four Thirds est fixé.
- L'option Starry Sky AF est disponible avec les objectifs OLYMPUS Four Thirds. Elle ne peut toutefois pas être utilisée avec les objectifs dont l'ouverture maximale est supérieure à f/5.6. Pour plus d'informations, rendez-vous sur le site Web d'OLYMPUS.

Réglage d'une position de mise au point pour PreMF

- 1 Sélectionnez [PreMF] pour le mode AF puis appuyez sur le bouton **INFO**.
 - 2 Appuyez sur le déclencheur à mi-course pour faire la mise au point.
 - La mise au point peut être ajustée en tournant la bague de mise au point.
 - 3 Appuyez sur le bouton .
- La fonction PreMF peut être rappelée en appuyant sur le bouton auquel [Préréglage MF] est attribué dans [Touche Fonction K] (P. 117). Appuyez de nouveau sur le bouton pour revenir à l'AF d'origine.
 - La distance pour le point focal pré-réglé peut être définie avec [Préréglage Dist. MF] dans  Menu Personnalisé  (P. 188).
 - L'appareil photo fait également la mise au point sur la distance prédéfinie :
 - lorsqu'il est mis en marche et
 - lorsque vous quittez les menus et revenez à l'écran de prise de vue.



Réglage manuel de la mise au point

Lorsque [S-AF ], [C-AF ], [MF], [C-AF+TR ], [PreMF] ou [ AF ] est sélectionné pour le mode AF, la mise au point peut être réglée manuellement pendant les expositions ou lorsque les photos sont prises en mode [Séquence L].



- En mode **B** (Bulb), le réglage manuel de la mise au point peut être réalisé en fonction de l'option sélectionnée pour [Prise vue BULB/TIME] (P. 223).

Contrôle de l'exposition (Compensation de l'exposition)

L'exposition sélectionnée automatiquement par l'appareil photo peut être modifiée afin de s'adapter à votre intention artistique. Choisissez des valeurs positives pour augmenter la luminosité des images et des valeurs négatives pour la réduire.

- La compensation de l'exposition est disponible dans les modes **P**, **A**, **S** et . Pour activer la compensation de l'exposition en mode **M**, sélectionnez [AUTO] pour  ISO (P. 75).



- La compensation de l'exposition peut être ajustée de $\pm 5,0$ EV. La barre d'exposition à l'écran indique des valeurs pouvant atteindre $\pm 3,0$ EV. La barre clignote lorsqu'une valeur hors de cette plage est sélectionnée.
- Pendant l'enregistrement vidéo, la compensation de l'exposition peut être ajustée de $\pm 3,0$ EV.
- Le viseur et la vue en direct indiquent les effets de valeurs ne dépassant pas $\pm 3,0$ EV.
- Pour prévisualiser les effets de la compensation de l'exposition dans la vue en direct, sélectionnez [Désactivé] pour [Extend. LV] (P. 193) dans  Menu personnalisé .
- Les molettes avant et arrière ou les commandes tactiles peuvent être utilisées pour ajuster l'exposition pendant l'enregistrement vidéo.





Compensation Barre d'exposition position

■ Ajustement de la compensation de l'exposition







Modes **P**, **A** et **S**

- En mode Vidéo, la compensation de l'exposition peut être ajustée lorsque [P], [A] ou [S] est sélectionné pour [Mode ] (mode d'exposition vidéo).

- 1 Tournez la molette avant pour régler la compensation de l'exposition.
 - Vous pouvez également choisir une valeur en appuyant sur le bouton  et en utilisant  sur le pavé fléché.
 - Pour réinitialiser la compensation de l'exposition, appuyez sur le bouton .



- 2 Prenez des photos.

Mode **M**

- En mode Vidéo, la compensation de l'exposition peut être ajustée lorsque [M] est sélectionné pour [Mode ] (mode d'exposition vidéo). Vous devez toutefois avoir préalablement sélectionné [Active] pour  Menu Vidéo >  Paramètres spécification > [ Régl. ISO auto] > [ ISO Auto] (P. 162) et [AUTO] pour  ISO (P. 75).

- 1 Appuyez sur le bouton  puis tournez la molette avant ou arrière pour régler la compensation de l'exposition.
- 2 Prenez des photos.



- La fonction  (compensation de l'exposition) peut être attribuée à d'autres commandes.
 « Attribution de fonctions aux boutons (Touche Fonction) » (P. 117)

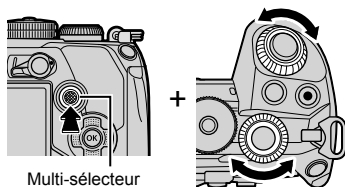

Sélection d'un Mode cible AF (Mode cible AF)

- 1 Maintenez le multi-sélecteur enfoncé tout en tournant la molette avant ou arrière.



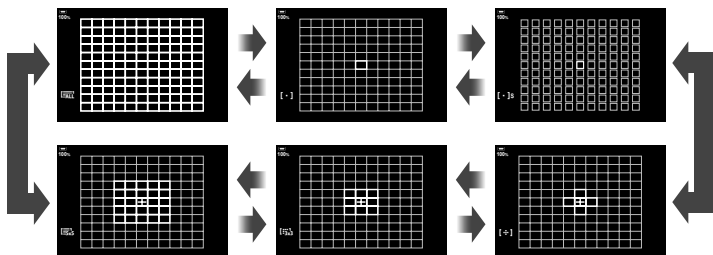





- L'appareil photo fait défiler les modes cible AF dans l'ordre illustré.



- Par défaut, les modes de cible par défaut (P. 71) ne sont pas affichés. Leur affichage peut être activé dans  [::] Personnaliser mode (P. 186) dans  Menu Personnalisé  en cochant (✓) les options souhaitées.
- 2 Relâchez le multi-sélecteur une fois le mode voulu affiché.
 - Les options du mode cible AF ne s'affichent plus.

- Les actions suivantes réduisent le nombre de cibles AF disponible :
 - Sélection de [Active] pour [Téléconvertisseur num] (P. 144)
 - Sélection d'une option différente de [4:3] pour [Aspect] (P. 98)



- Les réglages peuvent également être ajustés en appuyant d'abord sur un bouton puis en utilisant la molette avant ou arrière. Pour accéder à l'écran Cible AF, appuyez sur la commande à laquelle [::] a été attribué dans [Touche Fonction] (P. 117). Vous pouvez alors ajuster les réglages en tournant la molette avant ou arrière. Par défaut, [::] est attribué au pavé fléché.
- Vous pouvez accéder à l'écran Cible AF en appuyant sur le multi-sélecteur. Le multi-sélecteur peut être configuré en utilisant  Bouton Centrer (P. 224) dans  Menu Personnalisé .
- Vous pouvez sélectionner des modes de cible AF distincts en fonction de l'orientation de l'appareil photo.   Menu Personnalisé  >  Orientation liée [::] (P. 217)

- Les réglages de mise au point suivants peuvent être rappelés simultanément à l'aide du levier **Fn**. Des réglages distincts peuvent être attribués aux positions 1 et 2. Utilisez cette option pour ajuster rapidement les réglages en fonction des conditions de prise de vue.

[Mode AF] (P. 64), [Mode cible AF] (P. 69) et [Point cible AF] (P. 72)

Le levier **Fn** peut être configuré avec l'élément [📷 Fonction du levier Fn] (P. 226) dans **⚙️** Menu Personnalisé **B1** ou l'élément [📷 Touche/cadran/levier] > [📷 Fonction du levier Fn] (P. 164) dans le menu Vidéo.

- Vous pouvez ajuster les paramètres de la cible AF pour [C-AF], **⚙️** Menu Personnalisé **A1** > [Act. du centre C-AF 📷] (P. 211) et [Priorité au centre C-AF 📷] (P. 212)
- Des options distinctes peuvent être sélectionnées pour le mode de photographie fixe et de vidéo.

■ Modes de cible AF

- Les seules options disponibles lorsque **📷 AF** est sélectionné sont les modes Cible unique, Groupe à 9 cibles (3×3) et Groupe à 25 cibles (5×5).
- Les seules options disponibles pendant un enregistrement vidéo sont les modes Cible unique, Groupe à 9 cibles (3×3), Groupe à 25 cibles (5×5) et Toutes les cibles (11×9).

[·] Cible unique

Sélectionnez une cible de mise au point unique.

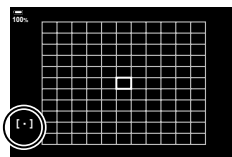

[·]s Petite cible

Réduisez davantage la taille de la cible pour la sélection d'une cible AF unique. À utiliser pour vérifier visuellement la mise au point de petits sujets.

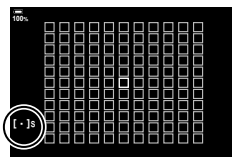

[·:] Groupe à 5 cibles

Sélectionnez un groupe de 5 cibles, organisées en forme de croix. L'appareil photo choisit la cible utilisée pour la mise au point parmi les cibles du groupe sélectionné.

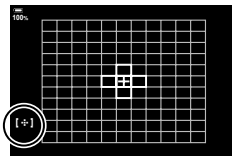

[·:]³ Groupe à 9 cibles (3×3)

Sélectionnez un groupe de 9 cibles, organisées en forme de carré. L'appareil photo choisit la cible utilisée pour la mise au point parmi les cibles du groupe sélectionné.

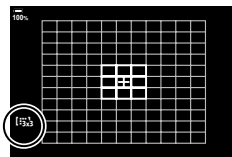

Groupe à 25 cibles (5 × 5)

Sélectionnez un groupe de 25 cibles, organisées en forme de carré. L'appareil photo choisit la cible utilisée pour la mise au point parmi les cibles du groupe sélectionné.

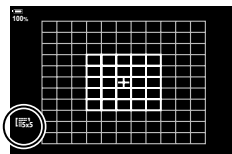





Toutes les cibles

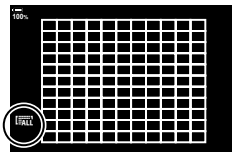

L'appareil photo choisit la cible utilisée pour la mise au point parmi toutes les cibles disponibles.

- L'appareil photo choisit entre 121 (11 × 11) cibles en mode de photographie fixe et entre 99 (11 × 9) cibles en mode vidéo.





Cible personnalisée

Les modes de cible personnalisée peuvent être affichés dans [ ] Personnaliser mode] (P. 186) dans  Menu Personnalisé **A2** et en cochant () les options souhaitées.

Utilisez le mode de cible AF sélectionné pour [ ] Réglages mode cible] (P. 216) dans  Menu Personnalisé **A2**. Le réglage par défaut est Cible unique.



- Pour activer le ciblage AF en cluster lorsque  (Toutes les cibles) est sélectionné et que, soit [C-AF] est défini pour le [ Mode AF], soit [S-AF], [S-AF **MF**], [C-AF] ou [C-AF **MF**] est choisi pour le [ mode AF] (P. 64), sélectionnez [On2] pour [Collimateur AF] (P. 186). L'appareil photo affichera les cibles AF pour toutes les zones qui sont mises au point.



Sélection d'une cible de mise au point

(Point cible AF)

Le cadre indiquant l'emplacement du point focal est appelé « cible AF ». Vous pouvez positionner la cible sur votre sujet. Par défaut, le multi-sélecteur est utilisé pour positionner la cible AF.

1 Utilisez le multi-sélecteur pour positionner la cible AF.

- La cible peut également être positionnée en utilisant le pavé fléché. Appuyez sur les boutons Δ ∇ \langle \rangle pour afficher la cible AF.

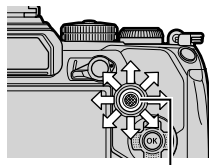

Multi-sélecteur

- La cible AF s'affiche au début de l'opération.
- Pour sélectionner la cible AF centrale, appuyez sur le multi-sélecteur ou maintenez enfoncé le bouton OK .
- Vous pouvez déterminer si la sélection de la cible AF peut « s'arrêter » aux bords de l'écran (P. 215).



Cible AF

2 Prenez des photos.

- L'écran de sélection de la cible AF disparaît du moniteur lorsque vous appuyez sur le déclencheur à mi-course.
- Le cadre de mise au point auto apparaît à la place de la cible AF sélectionnée.
- Si $[[:\cdot:]]$ a été attribué à une commande avec [Touche Fonction] (P. 117), vous pouvez appuyer sur cette commande puis utiliser le pavé fléché ou le multi-sélecteur pour choisir la cible AF.
- Vous pouvez repositionner la cible AF au cours de la mise au point lorsque [C-AF] ou [C-AF **MF**] est sélectionné en mode de photographie fixe.
- Vous pouvez également repositionner la cible AF pendant un enregistrement vidéo.
- La taille et le nombre de cibles AF changent en fonction des réglages [Téléconvertisseur num] (P. 144), [Aspect] (P. 98) et du groupe cible (P. 69).



- Lorsque vous avez sélectionné [Active] pour [Pavé de ciblage AF] (P. 187), vous pouvez repositionner la cible AF à l'aide des commandes tactiles du moniteur en cadrant votre sujet dans le viseur.

Vous pouvez effectuer un zoom avant pendant la prise de vue. Pour une meilleure précision pendant la mise au point, effectuez un zoom avant sur la zone de mise au point. À des rapports de zoom plus élevés, vous pouvez utiliser la mise au point sur des zones plus petites que la cible de mise au point standard. Vous pouvez repositionner la zone de mise au point comme vous le souhaitez pendant le zoom.

- Avant de pouvoir utiliser Super AF Spot, vous devez utiliser [Touche Fonction] (P. 117) pour attribuer [Q] (P. 120) à une commande de l'appareil photo.

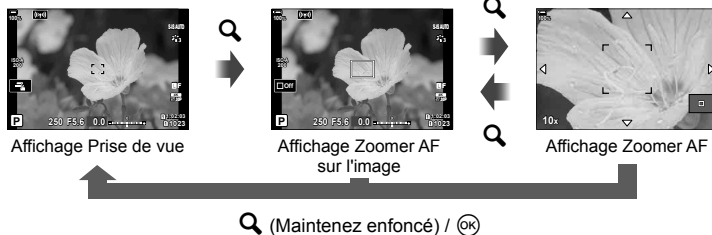

- 1 Appuyez sur le bouton auquel [Q] (Gros plan) a été attribué.

- Le cadre de zoom s'affiche.

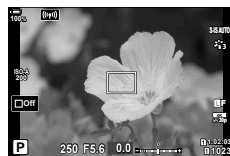

- 2 Positionnez le cadre avec le multi-sélecteur.

- Pour re-centrer le cadre, appuyez sur le multi-sélecteur ou maintenez enfoncé le bouton **OK**.
- Le cadre peut également être positionné en utilisant le pavé fléché (Δ ∇ \triangleleft \triangleright).

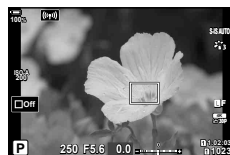

- 3 Ajustez la taille du cadre de zoom pour choisir le rapport de zoom.

- Appuyez sur le bouton **INFO** et utilisez les boutons Δ ∇ ou la molette avant ou arrière pour ajuster la taille du cadre de zoom.
- Appuyez sur le bouton **OK** pour accepter et quitter.



4 Appuyez de nouveau sur le bouton auquel [Q] a été attribué.

- L'appareil photo applique un zoom sur la zone sélectionnée de manière à ce qu'elle remplisse l'écran.
- Utilisez la molette avant ou arrière pour faire un zoom avant ou arrière.
- Utilisez le multi-sélecteur pour faire défiler l'écran.
- Utilisez le pavé fléché ($\Delta \nabla \triangleleft \triangleright$) pour faire défiler l'écran.
- En mode de prise de vue **M** (Manuel) ou **B** (Bulb), vous pouvez appuyer sur le bouton **INFO** pendant le zoom pour choisir l'ouverture ou la vitesse d'obturation.
- Appuyez sur le bouton **Q** pour revenir au cadre de zoom.
- Appuyez sur le bouton **OK** pour arrêter le zoom de mise au point.
- Vous pouvez également arrêter le zoom de mise au point en maintenant enfoncé le bouton **Q**.



Écran de réglage de l'exposition pour les modes **M** et **B**

5 Enfoncez le déclencheur à mi-course pour faire la mise au point pendant la mise au point automatique.

- Le zoom de mise au point ne s'applique qu'à l'écran. Les photos prises avec l'appareil photo ne sont pas affectées.



- Les commandes tactiles peuvent être utilisées pour le zoom de mise au point. « Prise de vue avec opérations sur l'écran tactile » (P. 43)
- Vous pouvez augmenter la luminosité du cadre de zoom pour faciliter la mise au point ou configurer l'appareil photo de manière à quitter le zoom de mise au point lorsque le déclencheur est enfoncé à mi-course pour faire la mise au point. Menu Personnalisé **D2** > [Paramètres macro LV] (P. 194)

Sélectionnez une valeur en fonction de la luminosité du sujet. Des valeurs plus élevées permettent de prendre des photos de scènes plus sombres mais augmentent aussi le « bruit » (moutonnement). Sélectionnez [AUTO] pour laisser l'appareil photo ajuster la sensibilité selon les conditions d'éclairage.

- La sensibilité ISO est fixée à [AUTO] pendant les enregistrements vidéo lorsque [P], [A] ou [S] est sélectionné pour [Mode] (mode d'exposition vidéo). Définir le [Mode] sur [M] permet de sélectionner d'autres options.

- Appuyez sur le bouton **ISO** et tournez la molette avant ou arrière pour sélectionner une valeur.

<p>AUTO</p>	<p>La sensibilité est automatiquement réglée en fonction des conditions de prise de vue.</p> <p>Utilisez [Régl. ISO auto] (P. 197) dans * Menu personnalisé [E] pour choisir la sensibilité maximale sélectionnée par l'appareil photo et la vitesse d'obturation à laquelle le choix automatique de la sensibilité s'applique en mode de photographie fixe.</p> <p>En mode vidéo, la sensibilité ISO est comprise entre 200 et 6 400 ISO. Lorsque [M] est sélectionné pour [Mode] (mode d'exposition vidéo), la commande de sensibilité ISO automatique peut être activée en sélectionnant [Active] pour [Régl. ISO auto] (P. 162) > [ISO Auto]. Vous pouvez également choisir les valeurs maximale et standard de la sensibilité ISO.</p>
<p>L64, L100, 200–25 600 (mode de photographie fixe)</p>	<p>Choisissez une valeur pour la sensibilité ISO. ISO 200 offre un bon équilibre entre le bruit et la gamme dynamique. Choisissez [L100] ou [L64] pour des ouvertures plus grandes (nombres f plus élevés) ou des vitesses d'obturateur moins élevées. [L64] équivaut à ISO 64, [L100] à ISO 100.</p> <ul style="list-style-type: none"> [L64] et [L100] sont disponibles à toutes les valeurs d'étape d'exposition. [L64] et [L100] réduisent la gamme dynamique.
<p>200–6 400 (mode vidéo)</p>	<p>Choisissez une valeur pour [ISO]. ISO 200 offre un bon équilibre entre le bruit et la gamme dynamique. Cette option est disponible lorsque [M] est sélectionné dans [Mode] (mode d'exposition vidéo).</p>

- Combiner des valeurs supérieures à ISO 8 000 avec des réglages utilisant un obturateur électronique (par exemple, le mode silencieux ou le cadrage de mise au point) définit la vitesse de synchronisation du flash sur 1/20 s.
- Quelle que soit la valeur sélectionnée pour la sensibilité ISO, la vitesse de synchronisation du flash pour les photos prises avec le bracketing ISO en mode silencieux est de 1/20 s.
- Lorsque [M] est sélectionné pour [Mode] (mode d'exposition vidéo), la sensibilité ISO peut être ajustée pendant l'enregistrement avec les commandes tactiles (P. 61) ou en tournant la molette avant ou arrière.
- Lorsque vous avez choisi le mode image [Ton dramatique] ou [Aquarelle] en mode de photographie fixe, la sensibilité ne dépassera pas ISO 1600 si [AUTO] est sélectionné.

- Les restrictions suivantes s'appliquent lorsque [M] est sélectionné pour [Mode] (mode d'exposition vidéo) :
 - Mode image [OM-Log400] sélectionné :
 - Si le taux de compression sélectionné pour [Mode] est 24p, 25p ou 30p, [AUTO] est limité aux sensibilités ISO 400–3 200.
 - Si le taux de compression sélectionné pour [Mode] est 50p ou 60p, [AUTO] est limité aux sensibilités ISO 400–6 400.
 - La valeur la plus basse pouvant être sélectionnée manuellement est ISO 400.
 - Autres modes images :
 - Si le taux de compression sélectionné pour [Mode] est 24p, 25p ou 30p, [AUTO] est limité aux sensibilités ISO 200–3 200.



- Le rôle joué par le bouton ISO peut également être attribué à d'autres commandes.
 « Attribution de fonctions aux boutons (Touche Fonction) » (P. 117)



Choix du mode de mesure de la luminosité de l'appareil photo

(Mesure)

Vous pouvez choisir le mode utilisé par l'appareil photo pour mesurer la luminosité des sujets.

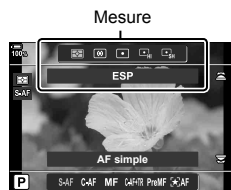
- 1 Appuyez sur le bouton **AF** ().
- 2 Tournez la molette avant pour sélectionner une option.
- 3 Appuyez sur le déclencheur à mi-course pour revenir à l'affichage de la prise de vue.



Mesure ESP numérique	Convient à la plupart des scènes, y compris les sujets éclairés par l'arrière. L'appareil photo mesure 324 zones du cadre et calcule l'exposition optimale en tenant compte de la nature de la scène.
Mesure à pondération centrale	Convient aux compositions où le sujet principal est placé au centre du cadre. L'appareil photo définit l'exposition en fonction du niveau de luminance moyen du cadre complet tout en attribuant plus de poids à la zone centrale. 
Mesure spot	Utilise une zone spécifique du sujet pour mesurer l'exposition. L'appareil photo mesure une petite partie (environ 2 %) du cadre. 
Mesure spot (Haute lumière)	Augmente l'exposition de la mesure spot. Permet de garantir que les sujets lumineux apparaissent lumineux.
Mesure spot (Ombre)	Réduit l'exposition de la mesure spot. Permet de garantir que les sujets sombres apparaissent sombres.

- La position de la mesure spot peut être définie au niveau de la cible AF sélectionnée. Menu Personnalisé > [[:]] Mesure spot] (P. 199)

Verrouillage de l'exposition

(Verrou EA)



Vous pouvez verrouiller l'exposition en appuyant sur le bouton **AEL/AFL**. Vous pouvez l'utiliser lorsque vous souhaitez régler la mise au point et l'exposition séparément ou lorsque vous voulez prendre plusieurs images avec la même exposition.

Le verrou EA est uniquement disponible lorsque [mode1] ou [mode2] est sélectionné pour (P. 208) en mode de photographie fixe (notez cependant que lorsque ou est sélectionné pour le mode AF, le verrou EA est uniquement disponible en [mode1]).

- Si le bouton **AEL/AFL** a un rôle différent, vous devez affecter [AEL/AFL] (P. 118) à une commande utilisant [Touche Fonction] (P. 117).
- Si vous appuyez une fois sur le bouton **AEL/AFL**, l'exposition est verrouillée et s'affiche. « Réglage de la mise au point et de l'exposition avec le bouton **AEL/AFL** () » (P. 208)
- Appuyez une nouvelle fois sur le bouton **AEL/AFL** pour débloquer le verrou EA.
- Le verrou est débloqué si vous utilisez la molette de sélection du mode, le bouton **MENU** ou le bouton .













Réalisation d'une prise de vue séquentielle/avec retardateur









Ajustez les paramètres pour la photographie en rafale ou avec retardateur. Choisissez une option en fonction de votre sujet. D'autres options, comme les modes anti-vibration et silencieux, sont également disponibles.

















1 Appuyez sur le bouton  .

2 Faites tourner la molette arrière pour sélectionner une valeur.

- Appuyez sur le bouton **INFO** pour afficher les options du retardateur personnalisé.







 Simple	Mode image par image. L'appareil photo prend une photo à chaque fois que le déclencheur est enfoncé jusqu'en fin de course.
 Séquence H	L'appareil photo prend une photo à environ 15 images par seconde tandis que le déclencheur est enfoncé jusqu'en fin de course. La mise au point, l'exposition et la balance des blancs sont verrouillées sur les valeurs du premier cliché de chaque série. Vous pouvez choisir la cadence de prise de vue et le nombre maximal de clichés dans chaque série (P. 227). La cadence de prise de vue chute à des réglages  ISO supérieurs à 8 000.
 Séquence L	L'appareil photo prend une photo à environ 10 images par seconde tandis que le déclencheur est enfoncé jusqu'en fin de course. Vous pouvez choisir la cadence de prise de vue et le nombre maximal de clichés dans chaque série (P. 227). La mise au point et l'exposition sont conformes aux options sélectionnées pour  Mode AF (P. 64, 91) et  AEL/AFL (P. 208). Si [C-AF], [C-AF MF], [C-AF+TR] ou [C-AF+TR MF] est sélectionné pour  Mode AF, l'appareil photo effectue la mise au point avant chaque cliché. La cadence de prise de vue chute à des réglages  ISO supérieurs à 8 000.
 12sec	L'obturateur est déclenché 12 secondes après que le déclencheur soit enfoncé jusqu'en fin de course. Le voyant du retardateur s'allume pendant environ 10 secondes puis clignote pendant environ 2 secondes, et l'obturateur est déclenché. L'appareil photo fait la mise au point lorsque vous enfoncez le déclencheur à mi-course.
 2sec	Lorsque le déclencheur est enfoncé jusqu'en fin de course, le voyant du retardateur commence à clignoter et une photo est prise après environ 2 secondes. L'appareil photo fait la mise au point une fois lorsque vous enfoncez le déclencheur à mi-course.
 Retardateur personnalisé	Ajustez les réglages du retardateur, y compris le délai du retardateur et le nombre de clichés réalisés une fois le délai du retardateur écoulé (P. 80).
 (échantillon d'icône) Anti-choc 	Permet de réduire la légère vibration de l'appareil photo provoquée par les mouvements de l'obturateur (P. 80). Disponible dans les modes image par image, Séquence L et retardateur.

 (échantillon d'icône) Silence [♥]	<p>Prend des photos en utilisant l'obturateur électronique. À utiliser avec les vitesses d'obturation supérieures à 1/8 000 s ou les réglages pour lesquels le son de l'obturateur n'est pas souhaité (P. 81). Disponible dans les modes image par image, Séquence L, Séquence H et retardateur. Les cadences de prise de vue allant jusqu'à 60 im/s sont disponibles lorsque Séquence H est sélectionné. En mode , la mise au point, l'exposition et la balance des blancs sont verrouillées sur les valeurs du premier cliché de chaque série. La vitesse de synchronisation du flash est de 1/50 s. Pour les réglages [ ISO] supérieurs à ISO 8 000, la vitesse de synchronisation du flash chute à 1/20 s et la cadence de prise de vue maximale à 30 im/s.</p>
Pro Cap H Capture Pro H	<p>La capture démarre lorsque vous enfoncez le déclencheur à mi-course. Lorsque le déclencheur est enfoncé jusqu'en fin de course, l'appareil photo commence à enregistrer des images, y compris celles capturées alors que le déclencheur était enfoncé à mi-course (P. 81). En mode , la mise au point, l'exposition et la balance des blancs sont verrouillées sur les valeurs mesurées lorsque le déclencheur est enfoncé à mi-course. Pour les réglages [ ISO] supérieurs à ISO 8 000, la cadence de prise de vue maximale chute à 30 im/s.</p>
Pro Cap L Capture Pro L	<p>La capture démarre lorsque vous enfoncez le déclencheur à mi-course. Lorsque le déclencheur est enfoncé jusqu'en fin de course, l'appareil photo commence à enregistrer des images, y compris celles capturées alors que le déclencheur était enfoncé à mi-course (P. 81). En mode , la mise au point, l'exposition et la balance des blancs sont verrouillées sur les valeurs mesurées lorsque le déclencheur est enfoncé à mi-course. Pour les réglages [ ISO] supérieurs à ISO 8 000, la cadence de prise de vue maximale chute à 30 im/s.</p>
 Prise de vue hte rés.	<p>Prend des photos haute résolution (P. 83). Utilisez [Prise de vue hte rés.] (P. 159) > [Prise de vue] dans  Menu Prise de vue 2 pour choisir le mode de prise de vue.</p>

- Pour annuler le retardateur activé, appuyez sur .
- Fixez solidement l'appareil photo sur un trépied pour la prise de vue avec retardateur.
- Si vous vous tenez devant l'appareil photo pour appuyer sur le déclencheur lorsque vous utilisez le retardateur, l'image pourrait ne pas être mise au point.
- Dans les modes  et , l'appareil photo affiche la vue à travers l'objectif pendant la prise de vue. Dans les modes  et , il affiche le cliché précédant immédiatement l'image active.
- La vitesse de la prise de vue séquentielle varie en fonction de l'objectif que vous utilisez et de la mise au point de l'objectif du zoom.
- Pendant la prise de vue séquentielle, si l'icône de niveau de la batterie clignote car la batterie est faible, l'appareil photo arrête la prise de vue et commence à enregistrer les photos que vous avez prises sur la carte. L'appareil photo ne pourra peut-être pas enregistrer toutes les photos, selon le niveau de batterie restant.
- Certains modes Mouvement ne s'affichent pas par défaut. Utilisez []/ Réglages] (P. 192) dans  Menu Personnalisé  pour choisir les modes affichés.
- Les photographies prises en mode Silence et Capture Pro peuvent être déformées si le sujet ou l'appareil photo subissent un mouvement brusque pendant la prise de vue.
- Pour utiliser le flash en mode [Silence ] (P. 81), sélectionnez [Autorisé] pour [Anti-vibration []/Silence ] (P. 158) > [Réglages Mode Silence ] > [Mode Flash] dans  Menu Prise de vue 2.
- La cadence de prise de vue ralentit lorsque [On1] ou [On2] est sélectionné pour [Extend. LV]. Sélectionnez [Désactivé] pour maintenir une cadence de prise de vue constante.   Menu Personnalisé  > [Extend. LV] (P. 193)

Options du retardateur (🕒 Retardateur personnalisé)

Ajustez les réglages du retardateur, y compris le délai de déclenchement de l'obturateur et le nombre de clichés réalisés une fois le délai du retardateur écoulé.

- 1 Appuyez sur le bouton  .
- 2 Sélectionnez  (Retardateur personnalisé) en faisant tourner la molette arrière et appuyez sur le bouton **INFO**.
- 3 Sélectionnez les éléments à l'aide de   sur le pavé fléché et utilisez   pour choisir une option.









Nbre d'images	Choisissez le nombre d'images prises une fois le délai du retardateur écoulé.
 Minuteur	Choisissez la durée d'attente de l'appareil photo avant le début de la prise de vue une fois que le déclencheur est enfoncé jusqu'en fin de course.
Temps d'intervalle	Si le nombre de clichés est supérieur ou égal à 2, choisissez l'intervalle entre les images prises une fois le délai du retardateur écoulé.
Tous les cadres AF	Si le nombre de clichés est supérieur ou égal à 2, choisissez si l'appareil photo effectue ou non la mise au point avant chaque cliché.





Prise de vue sans vibration entraînée par le fonctionnement du déclencheur (Anti-vibration [⬠])

Permet de réduire la légère vibration de l'appareil photo provoquée par les mouvements de l'obturateur.

Utilisez cette option lorsque les mouvements les plus infimes de l'appareil photo peuvent entraîner un floutage, par exemple en cas de macrophotographie ou de photographie avec un téléobjectif.

Vous devez d'abord activer l'affichage de cette option en sélectionnant [Réglages  / ] (P. 192) dans  Menu personnalisé  et en cochant () l'élément correspondant.



Le délai entre l'actionnement du déclencheur jusqu'en fin de course et le début de la prise de vue peut être sélectionné à l'aide de [Anti-vibration [⬠]/Silence [♥]] > [Anti-vibration [⬠]] dans  Menu Prise de vue 2 (P. 158).

- 1 Appuyez sur le bouton  .
- 2 Sélectionnez l'un des éléments marqués  à l'aide de la molette arrière et appuyez sur le bouton .
- 3 Prenez des photos.
 - Une fois le temps réglé écoulé, l'obturateur est déclenché et la photo est prise.

Prise de vue sans le son de l'obturateur (Silence [♥])

Dans des situations où le son de l'obturateur pose un problème, vous pouvez prendre la photo en silence. Un obturateur électronique est utilisé pour réduire l'infinime tremblement de l'appareil photo provoqué par les mouvements de l'obturateur mécanique, comme pour la prise de vue anti-vibration.

Le délai entre l'actionnement du déclencheur jusqu'en fin de course et le déclenchement de l'obturateur peut être sélectionné à l'aide de [Anti-vibration [♦]/Silence [♥]] > [Silence [♥]] dans  Menu Prise de vue 2 (P. 158).

1 Appuyez sur le bouton   .

2 Sélectionnez l'un des éléments marqués ♥ à l'aide de la molette arrière et appuyez sur le bouton .

3 Prenez des photos.

- Lorsque vous déclenchez l'obturateur, l'écran devient noir quelques instants. Aucun son d'obturation n'est émis.
- Les résultats souhaités peuvent ne pas être obtenus en cas de sources lumineuses scintillantes comme les lampes fluorescentes ou LED, ou si le sujet se déplace brusquement pendant la prise de vue.
- La vitesse d'obturation la plus rapide disponible est 1/32000 s.

Prise de vue sans temps de latence (prise de vue Capture Pro)

La capture démarre lorsque le déclencheur est enfoncé à mi-course ; au moment où le déclencheur est ensuite enfoncé jusqu'en fin de course, l'appareil photo commence à enregistrer sur la carte mémoire les n dernières images capturées, où n est un nombre sélectionné avant le début de la prise de vue. Si le déclencheur est enfoncé jusqu'en fin de course, la prise de vue se poursuit jusqu'à ce que le nombre d'images sélectionné soit enregistré. Utilisez cette option pour capturer des scènes que vous auriez manquées en raison des réactions du sujet ou du temps de latence de l'obturateur. Choisissez entre [Capture Pro L] et [Capture Pro H].

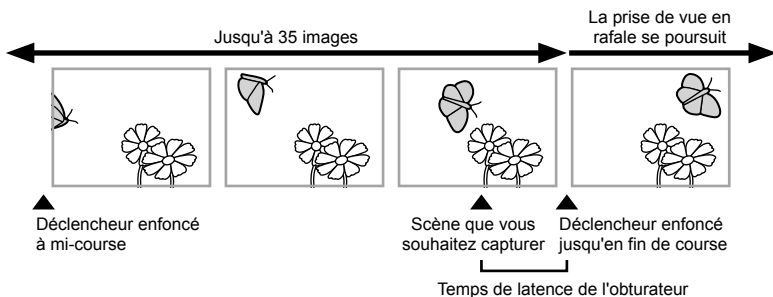









Capture Pro L (Pro CapL)

L'appareil photo prend des photos jusqu'à 18 images par seconde. Un maximum de 35 images peut être capturé avant que le déclencheur soit enfoncé jusqu'en fin de course. Si [C-AF], [C-AF MF], [C-AF+TR] ou [C-AF+TR MF] est sélectionné pour [Mode AF] (P. 64), l'appareil photo effectue la mise au point avant chaque cliché. Choisissez cette option si vous prévoyez que la distance avec le sujet changera pendant la prise de vue.

Capture Pro H (Pro CapH)



L'appareil photo prend des photos jusqu'à 60 images par seconde. Un maximum de 35 images peut être capturé avant que le déclencheur soit enfoncé jusqu'en fin de course. L'appareil photo utilise [S-AF] si [C-AF] ou [C-AF+TR] est sélectionné pour [Mode AF] (P. 64) et [S-AF MF] lorsque [C-AF MF] ou [C-AF+TR MF] est sélectionné. Choisissez cette option s'il est peu probable que la distance avec le sujet change fortement pendant la prise de vue.

- 1 Appuyez sur le bouton .
- 2 Sélectionnez Pro CapH (Capture Pro H) ou Pro CapL (Capture Pro L) à l'aide de la molette arrière et appuyez sur le bouton .
- 3 Prenez des photos.

- La capture démarre lorsque vous enfoncez le déclencheur à mi-course. Une icône de capture  est affichée. Si le déclencheur est maintenu enfoncé à mi-course pendant plus d'une minute, la capture se termine et l'icône  disparaît de l'écran. Enfoncez de nouveau le déclencheur à mi-course pour reprendre votre prise de vue.
- Enfoncez le déclencheur jusqu'en fin de course pour commencer à enregistrer des images sur la carte mémoire.
- La prise de vue se poursuit tandis que le déclencheur est enfoncé jusqu'en fin de course, jusqu'au nombre de clichés sélectionné pour [Limiteur nbre d'images].
- Les fonctions [Fps max], [Cadres pré-déclench.] et [Limiteur nbre d'images] peuvent être ajustées à l'aide des options [Réglages ] et [Réglages ] (P. 227) dans  Menu Personnalisé .

Icône Capture





- La sélection de Pro L (Capture Pro L) limite l'ouverture aux valeurs comprises entre l'ouverture maximale et f8,0.
- La Capture Pro n'est pas disponible lorsque l'appareil photo est connecté à un smartphone.
- Les objectifs Four Thirds et Micro Four Thirds tiers ne peuvent pas être utilisés en mode Pro L (Capture Pro L).
- Le scintillement produit par des lampes fluorescentes ou des mouvements amples du sujet, etc. peuvent entraîner des déformations sur les images.
- Pendant la capture, l'écran ne devient pas noir et le son de l'obturateur n'est pas audible.
- La vitesse d'obturation la plus faible est limitée.
- En fonction de la luminosité du sujet et des options sélectionnées pour [ISO] et la compensation de l'exposition, la fréquence d'image de l'écran peut chuter en dessous de la valeur sélectionnée pour [Taux compression] (P. 193) dans  Menu Personnalisé .



Prise de photos fixes avec une résolution plus élevée

(Prise de vue hte rés.)

Vous pouvez prendre des photos à des résolutions plus élevées que celles du capteur d'image. L'appareil photo prend plusieurs clichés avec déplacement du capteur d'image et les combine pour créer une seule photo haute résolution. Utilisez cette option pour capturer des détails qui ne seraient pas visibles normalement, même à des rapports de zoom élevés.

Utilisez l'option [Prise de vue hte rés.] (P. 159) dans  Menu Prise de vue 2 pour choisir la durée entre l'actionnement du déclencheur jusqu'en fin de course et le déclenchement de l'obturateur, la durée allouée pour le chargement du flash lorsqu'un flash est utilisé en mode Prise de vue hte rés et le style de prise de vue (sur trépied ou en main).

Lorsque Prise de vue hte rés. est activé, le mode de qualité d'image de Prise de vue hte rés. peut être sélectionné avec   (P. 101, 143).

1 Appuyez sur le bouton   .

2 Sélectionnez  à l'aide de la molette arrière.

- Pour choisir entre les modes Trépied ou En main, appuyez sur le bouton **INFO** et faites tourner la molette avant ou arrière.









3 Appuyez sur le bouton .

- Une icône  est affichée. L'icône clignote si l'appareil photo n'est pas stabilisé. Le clignotement de l'icône s'arrête lorsque l'appareil photo est stable et prêt pour la prise de vue.
- Après l'activation de Prise de vue hte rés., contrôlez l'option sélectionnée pour la qualité d'image. La qualité d'image peut être ajustée dans le super panneau de commande LV.



L'appareil photo se prépare pour la Prise de vue hte rés. (clignote)

4 Prenez des photos.

- L'icône  clignote pour avertir que les clichés risquent d'être flous en raison de tremblements de l'appareil photo. Stabilisez l'appareil photo.
- La prise de vue est terminée lorsque l'icône  verte disparaît de l'écran.
- L'appareil photo crée automatiquement l'image composite une fois la prise de vue terminée. Un message s'affiche pendant ce processus.
- Choisissez entre les modes JPEG ( F,  F ou  F) et RAW+JPEG. Lorsque la qualité d'image est réglée sur RAW+JPEG, l'appareil photo enregistre une seule image RAW (extension « .ORI ») avant de l'associer dans une prise de vue haute résolution. Il est possible de lire des images RAW précombinées avec la version la plus récente d'Olympus Workspace.
-  F et  F+RAW ne sont pas disponibles lorsque le mode de prise de vue sélectionné est [En main].
- [S-IS désactivé] est automatiquement sélectionné pour  Stabilisateur] (P. 97) lorsque vous avez choisi [Trépied] dans [Prise de vue], [S-IS AUTO] lorsque vous avez sélectionné [En main].
- Le temps d'attente maximal pour [Prise de vue] > [En main] est d'1 seconde.
- Pendant la photographie avec flash en mode RC, la durée d'attente maximale du flash est de 4 secondes et le mode de commande du flash est défini sur MANUEL.
- La Prise de vue hte rés. est disponible dans les modes **P, S, A et M**.

- Les options suivantes ne peuvent pas être utilisées : photographie par intervalles, Multi exposition, Compens. trap., Bracketing, correction Fisheye et HDR.
- Les photos prises avec [e-Portrait] ou un filtre artistique sélectionné pour le mode d'image sont enregistrées en mode [Naturel].
- La qualité d'image peut diminuer en cas de sources lumineuses scintillantes comme les lampes fluorescentes ou LED.
- Si l'appareil photo ne parvient pas à enregistrer une image composite en raison d'un facteur de flou ou autre, seul le premier cliché sera enregistré. Si la qualité d'image [JPEG] est sélectionnée, le cliché sera enregistré au format JPEG, et si [RAW+JPEG] est sélectionné, l'appareil photo enregistre deux copies, une au format RAW (.ORF) et l'autre au format JPEG.

Utilisation du flash (Photographie avec flash)

Lorsque vous utilisez une unité de flash en option compatible avec l'appareil photo, vous pouvez choisir le mode Flash à l'aide des commandes de l'appareil photo et prendre des photos avec le flash. Consultez la documentation fournie avec l'unité de flash pour obtenir des informations sur les fonctions du flash et leur utilisation.

■ Fixer des unités de flash compatibles

Les méthodes utilisées pour fixer et utiliser des unités de flash externe varient selon l'unité. Reportez-vous à la documentation fournie avec l'unité pour des informations plus détaillées. Les instructions de cette section s'appliquent au FL-LM3.

- Vérifiez si l'appareil photo et l'unité de flash sont éteints. La fixation ou le retrait d'une unité de flash alors qu'elle est allumée ou que l'appareil photo est allumé risquent d'endommager l'équipement.

1 Retirez le couvercle du contact flash et fixez celui-ci sur l'appareil photo.

- Faites glisser le flash complètement à l'intérieur jusqu'à ce qu'il entre en contact avec l'arrière du contact et se fixe bien en place.

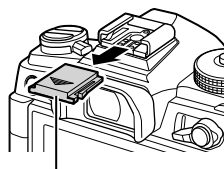

Couvercle du contact flash

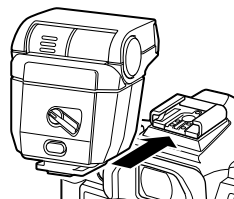

2 Positionnez la tête du flash pour la photographie au flash indirect ou pour un éclairage direct.

- La tête du flash ne peut pas être tournée vers le haut et à gauche ou à droite.
- Notez que la sortie du flash peut être insuffisante pour obtenir une exposition correcte lorsque la prise de vue au flash indirect est utilisée.

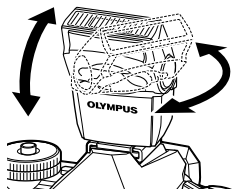

- 3** Tournez le levier du flash **ON/OFF** en position **ON**.
- Tournez le levier en position **OFF** lorsque le flash n'est pas utilisé.



Lever **ON/OFF**



■ **Retirer des unités de flash**

- 1** Tout en maintenant le bouton **UNLOCK** enfoncé, faites glisser l'unité de flash hors du contact flash.



Bouton **UNLOCK**















Lorsque vous prenez des photos avec une unité de flash compatible avec l'appareil photo, vous pouvez sélectionner un mode de flash à l'aide des commandes de l'appareil photo. L'activation d'une unité de flash fixée limite automatiquement la vitesse d'obturation la plus rapide disponible.



- 1 Appuyez sur le bouton  .
- 2 Tournez la molette avant pour sélectionner une option.
 - En mode de flash manuel, vous pouvez ajuster la sortie du flash en appuyant sur le bouton **INFO** puis en faisant tourner la molette avant.
 - La sortie manuelle du flash ne peut pas être réglée si le mode de flash peut être sélectionné avec les commandes de l'unité de flash.
- 3 Appuyez sur le déclencheur à mi-course pour revenir à l'affichage de la prise de vue.

Mode Flash

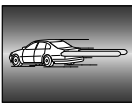





■ Modes de flash

















 Flash	Active le flash. <ul style="list-style-type: none"> • La vitesse d'obturation peut être définie sur des valeurs comprises entre celles sélectionnées pour [ Flash lent] (P. 243) et [ Flash sync X] (P. 243) dans  Menu Personnalisé F.
 Flash Off	Désactive le flash. <ul style="list-style-type: none"> • Le flash ne se déclenche pas même si l'unité est allumée.
 Yeux rouges	Réduction de l'effet « yeux rouges » sur les photos de portrait. Par ailleurs, le flash fonctionne comme dans le mode  (Flash).
 Lent (synchronisation lente premier rideau)	Des vitesses d'obturation lentes sont utilisées pour capturer le sujet principal et l'arrière-plan. <ul style="list-style-type: none"> • La vitesse d'obturation est réglée en fonction de la valeur d'exposition mesurée par l'appareil photo et n'est pas limitée par l'option sélectionnée pour [ Flash lent].
 Yeux rouges vitesse lente	 (synchronisation lente) associée à la réduction des yeux rouges. Le flash est programmé à l'aide de la synchronisation lente premier rideau.
 Lent2 (synchronisation lente second rideau)	Comme pour  (synchronisation lente). <ul style="list-style-type: none"> • Le flash se déclenche juste avant que l'obturateur ne se ferme. Les objets en mouvement semblent laisser des traînées de lumière derrière eux. 
 Paramètre manuel etc.	Le flash se déclenche au niveau sélectionné.

- La synchronisation ultra-rapide Super FP doit être configurée à l'aide des commandes de flash.
- En mode  (réduction des yeux rouges), il faut environ une seconde après le pré-flash initial de réduction des yeux rouges pour que l'obturateur se déclenche. Ne bougez pas l'appareil photo avant la fin de la prise de vue.
-  (réduction des yeux rouges) risque de ne pas produire les résultats escomptés dans certaines conditions.



■ Mode Flash et vitesse d'obturation

La plage de vitesses d'obturation disponibles varie en fonction du mode Flash.

La plage des vitesses disponibles peut être davantage limitée avec les options du menu personnalisé .  Menu Personnalisé  > [ Flash sync X] (P. 243), [ Flash lent] (P. 243)

Mode d'exposition	Super panneau de commande LV	Mode Flash	Synchronisation du flash	Vitesse d'obturation
P/A		Flash	Synchronisation premier rideau	30–1/250 s
		Yeux rouges		
		Flash Off	—	—
		Yeux rouges vitesse lente	Synchronisation premier rideau	60–1/250 s
		Lent		
		Lent	Synchronisation second rideau	
		Paramètre manuel	Synchronisation premier rideau	30–1/250 s
S/M		Flash	Synchronisation premier rideau	60–1/250 s
		Yeux rouges		
		Flash Off	—	—
		Lent	Synchronisation second rideau	60–1/250 s
		Paramètre manuel	Synchronisation premier rideau	60–1/250 s
B*		Flash	Synchronisation premier rideau	—
		Yeux rouges		—
		Flash Off	—	—
		Lent	Synchronisation second rideau	—
		Paramètre manuel	Synchronisation premier rideau	—

* La synchronisation second rideau n'est pas disponible lorsque [LIVE COMP] est sélectionné (P. 54).

- La vitesse d'obturation la plus rapide disponible est de 1/250 s lorsque le flash se déclenche. Des arrière-plans lumineux lors de la prise de vue avec le flash risquent d'être surexposés.
- La vitesse de synchronisation du flash pour les modes Silence (P. 81), Prise de vue hte rés. (P. 83), et Cadrage de mise au point (P. 149) est de 1/50 s. Le réglage [ ISO] sur une valeur supérieure à ISO 8 000 lorsqu'une option qui nécessite l'obturateur électronique (par exemple, mode Silence ou Cadrage de mise au point) définit la vitesse de synchronisation du flash sur 1/20 s. La vitesse de synchronisation du flash est également réglée sur 1/20 s pendant le bracketing ISO (P. 148).
- Même le niveau minimum de la sortie du flash peut être trop lumineux à une courte distance. Pour empêcher la surexposition sur les images prises à une courte distance, sélectionnez le mode **A** ou **M** et choisissez une ouverture plus petite (chiffre f plus élevé) ou un réglage plus faible pour [ ISO].

Le super panneau de commande/super panneau de commande LV

Le super panneau de commande/super panneau de commande LV répertorie les réglages de prise de vue et leurs valeurs actuelles. Utilisez le super panneau de commande LV pour le cadrage de prises de vue sur l'écran (« Live View ») et le super panneau de commande pour le cadrage de prises de vue dans le viseur.

- Appuyez sur le bouton  (LV) pendant la vue en direct pour activer la photographie au viseur et afficher le super panneau de commande LV à l'écran.



Photographie Live View



(bouton LV)



Photographie au viseur (l'écran s'éteint tandis que le viseur est allumé)

Super panneau de commande LV (photographie Live View)

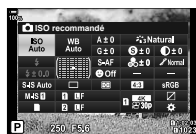
Pour afficher le super panneau de commande LV à l'écran, appuyez sur le bouton  pendant la vue en direct.



Super panneau de commande (photographie au viseur)

Lorsque vous cadrez des sujets dans le viseur, le super panneau de commande LV est toujours affiché à l'écran. Appuyez sur le bouton  pour activer le curseur.



■ Utilisation du super panneau de commande/super panneau de commande LV

1 Appuyez sur le bouton **OK**.

- Si vous appuyez sur le bouton pendant la vue en direct, le super panneau de commande LV s'affiche à l'écran.
- Le dernier réglage utilisé est surligné.

Curseur



2 Sélectionnez un élément à l'aide des boutons **Δ** **∇** **◀** **▶** du pavé fléché ou en tournant la molette arrière.

- Le réglage sélectionné est surligné.
- Vous pouvez également sélectionner des éléments en les touchant sur l'écran.

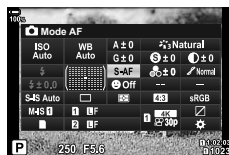
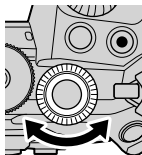

3 Faites tourner la molette avant pour changer le réglage surligné.

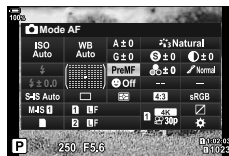
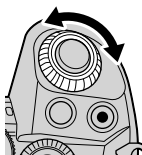

4 Enfoncez le déclencheur à mi-course pour accepter les réglages actifs et quitter le super panneau de commande LV.

- Si vous utilisez le super panneau de commande, le curseur disparaît et le réglage est terminé.

Options additionnelles

Appuyez sur le bouton **OK** à l'étape 2 pour afficher les options pour le réglage surligné. Dans certains cas, des options additionnelles peuvent être affichées en appuyant sur le bouton **INFO**.

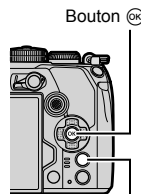

Bouton **INFO**



INFO



[Stabilisateur 

- Les commandes tactiles peuvent être utilisées à la place du bouton **OK**. Touchez légèrement deux fois le réglage souhaité pour afficher les options.

■ Réglages disponibles dans le super panneau de commande/super panneau de commande LV

Super panneau de commande LV

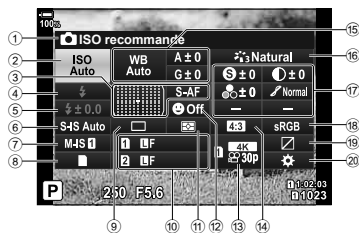

Super panneau de commande

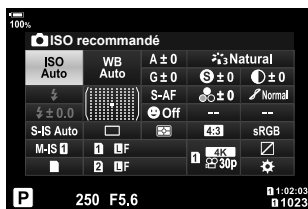

2

Prise de vue

- ① Option actuellement sélectionnée
- ② Sensibilité ISO P. 75
- ③ Mode AF P. 64
Cible AF P. 69
- ④ Mode Flash P. 86
- ⑤ Commande d'intensité du flash P. 106
Sortie manuelle du flash P. 86
- ⑥ 📷 Stabilisateur P. 97
- ⑦ 📷 Stabilisateur P. 97
- ⑧ 📷 Options de stockage P. 99
- ⑨ Mode Mouvement (prise de vue séquentielle/retardateur) P. 78
- ⑩ 📷 Qualité d'image P. 101
- ⑪ Mode Mesure P. 77
- ⑫ ☺ Priorité Visage P. 92
- ⑬ 📷 Qualité d'image P. 102
- ⑭ Rapport hauteur-largeur P. 98

- ⑮ Balance des blancs P. 94
Compensation de la balance des blancs P. 96
Température chromatique*1 P. 94
- ⑯ Mode Image P. 107
- ⑰ 📷 Netteté P. 111
📷 Contraste P. 111
📷 Saturation P. 111
📷 Luminosité P. 112
📷 Filtre couleur P. 113
📷 Couleur monochrome P. 114
📷 Effet P. 114
📷 Couleur*2 P. 110
📷 Couleur/Coloré*3 P. 109
Effet*4 P. 110
- ⑱ Espace couleur P. 115
- ⑲ Vérif haute lum&ombre P. 116
- ⑳ Attribution de touche de fonction .. P. 117

*1 Affiché lorsque CWB (balance des blancs personnalisée) est sélectionnée pour la balance des blancs.

*2 Affichée lorsque Couleur partielle est défini.





*3 Affichés lorsque Créateur couleur est défini.

*4 Affiché lorsqu'un filtre artistique est sélectionné.

Modification de la sensibilité ISO (ISO)

Vous pouvez régler la sensibilité ISO.  « Modification de la sensibilité ISO (ISO) » (P. 75)

- Des options distinctes peuvent être sélectionnées pour le mode de photographie fixe et de vidéo.

- Appuyez sur le bouton  pour afficher le super panneau de commande LV.
- Utilisez les boutons     pour sélectionner [ISO].
- Utilisez la molette avant pour sélectionner une option.

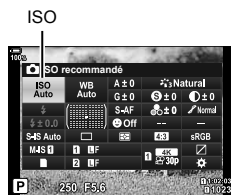





Choix d'un mode de mise au point (Mode AF)

Vous pouvez choisir une méthode de mise au point (mode de mise au point).

 « Choix d'un mode de mise au point (Mode AF) » (P. 64)





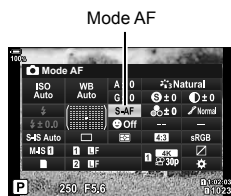





- Des options distinctes peuvent être sélectionnées pour le mode de photographie fixe et de vidéo.

- Appuyez sur le bouton  pour afficher le super panneau de commande LV.
- Utilisez les boutons     pour sélectionner [Mode AF].
- Utilisez la molette avant pour sélectionner une option.



Positionnement et dimensionnement de la cible AF (zone AF)

Choisissez une cible AF.  « Sélection d'un Mode cible AF (Mode cible AF) » (P. 69), « Sélection d'une cible de mise au point (Point cible AF) » (P. 72)

- Appuyez sur le bouton  pour afficher le super panneau de commande LV.
- Sélectionnez [Zone AF] à l'aide des boutons     du pavé fléché et appuyez sur le bouton .
 - Les options de sélection de la cible AF s'affichent.
- Utilisez la molette avant ou arrière pour choisir un Mode cible AF et     pour positionner la cible AF.

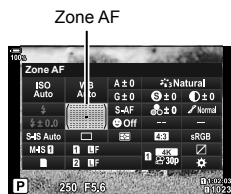

4 Orientez l'appareil photo vers votre sujet.

- Les visages détectés par l'appareil photo sont indiqués par des cadres blancs. Le visage choisi pour la mise au point est indiqué par un cadre avec des crochets dans les coins. Si Priorité Regard AF est activé, un cadre blanc apparaît sur un ou l'autre œil du sujet sélectionné.
- Si plusieurs visages sont détectés, le visage utilisé pour la mise au point peut être sélectionné avec la commande à laquelle la fonction [☺ Sélection du visage] (P. 123) a été attribuée avec [Touche Fonction] (P. 117). Lorsque vous appuyez sur cette commande, le visage le plus proche de la cible AF est sélectionné. Pour choisir un autre visage, maintenez la commande enfoncée et tournez la molette avant ou arrière. Relâchez la commande une fois le sujet souhaité sélectionné.
- Le visage utilisé pour la mise au point peut également être sélectionné avec les commandes tactiles (P. 43).

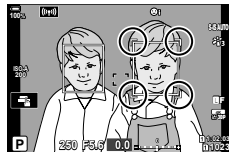

Le visage choisi pour la mise au point est indiqué par des crochets doubles blancs.

5 Appuyez sur le déclencheur à mi-course pour faire la mise au point.

- La zone du sujet utilisée pour la mise au point est indiquée par un cadre vert.
- Si l'appareil photo peut détecter les yeux du sujet, il ajuste la mise au point sur un œil.
- La Priorité Visage et la Priorité Regard sont également disponibles avec [MF] (P. 64). Les visages et les yeux détectés par l'appareil photo sont indiqués par des cadres blancs. L'exposition est réglée en fonction de la valeur mesurée pour le centre du visage.

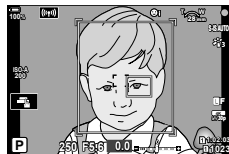

6 Enfoncez le déclencheur jusqu'en fin de course pour prendre la photo.

- En fonction du sujet et du réglage du filtre artistique, l'appareil photo ne parvient pas toujours à détecter correctement le visage.
- Il est recommandé de sélectionner [Priorité visage Off] lorsque vous photographiez des sujets sans en faire le portrait avec [C-AF] ou [C-AF MF] en mode de photographie fixe.
- Lorsqu'elle est définie sur [ESP] (Mesure ESP numérique) (P. 77), la mesure est réalisée avec la priorité sur les visages.
- Si le cadre de zoom est affiché, l'appareil photo effectue la mise au point sur le sujet dans le cadre de zoom.
- Même si des visages ou des yeux ont été détectés, vous pouvez choisir de faire la mise au point sur une cible choisie avec la sélection de cible AF plutôt que sur le visage ou l'œil sélectionné par l'appareil photo. Menu Personnalisé A1 > [📷 AEL/AFL] > [Priorité Visage AF] (P. 208)
- Les options [Priorité Visage et Regard], [Priorité Visage Œil Gauche] et [Priorité Visage Œil Droit] ne sont pas disponibles en mode Vidéo.
- La priorité Visage/Regard n'est pas disponible si [[::]] Mesure spot] (P. 199) est sélectionné pendant la mesure [] (spot) (P. 77) en mode de cible AF Cible unique (P. 69).



- En utilisant [Touche Fonction] (P. 117), vous pouvez attribuer la fonction [☺ Priorité Visage] (P. 123) à une commande de l'appareil photo qu'il suffit alors d'utiliser pour activer ou désactiver la détection du visage. Vous pouvez également modifier les réglages de [☺ Priorité Visage] en maintenant le bouton enfoncé tout en tournant la molette avant ou arrière.

La balance des blancs (WB) garantit le fait que les objets blancs des images enregistrées par l'appareil photo apparaîtront blancs. [AUTO] convient dans la plupart des cas mais d'autres valeurs peuvent être sélectionnées en fonction de la source lumineuse lorsque [AUTO] ne parvient pas à produire les résultats souhaités ou que vous souhaitez introduire délibérément une nouvelle couleur dans vos images.

- Des options distinctes peuvent être sélectionnées pour le mode de photographie fixe et de vidéo.

- 1 Appuyez sur le bouton **OK** pour afficher le super panneau de commande LV.
- 2 Utilisez les boutons **Δ** **▽** **◀▶** pour sélectionner [WB].

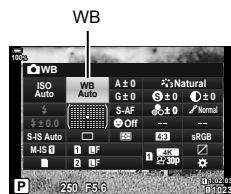



- 3 Utilisez la molette avant pour sélectionner une option.

- Appuyez sur le bouton **OK** puis sur le bouton **INFO** pour afficher les options Balance des blancs en une touche et Balance des blancs personnalisée.



Mode WB		Température chromatique	Conditions de lumière
Balance des blancs auto	AUTO	—	Utilisé pour la plupart des scènes normales (des scènes contenant des objets blancs ou proches du blanc) <ul style="list-style-type: none"> • Ce mode est recommandé dans la plupart des situations. • Vous pouvez choisir la balance des blancs utilisée sous un éclairage incandescent (P. 96).
	☀	5300 K	Scènes extérieures par temps clair, couchers de soleil, feux d'artifices
Balance des blancs prédéfinie	🏠	7500 K	Clichés en plein jour de sujets à l'ombre
	☁	6000 K	Prises de vue en plein jour par temps couvert
	💡	3000 K	Sujets sous un éclairage incandescent
	💡	4000 K	Sujets illuminés par des lumières fluorescentes
	🐠	—	Photographie sous-marine
	WB	5500 K	Sources lumineuses ayant la même température chromatique que l'éclairage au flash
Balance des blancs en une touche	📷/📷/📷 📷/📷/📷	Température chromatique définie par la WB Une Touche.	À choisir quand vous souhaitez définir la balance des blancs pour un sujet spécifique <ul style="list-style-type: none"> • La température chromatique est définie sur une valeur mesurée à partir d'un objet blanc sous l'éclairage qui sera utilisé sur la photographie finale (P. 95).
Balance des blancs personnalisée	CWB	2000 K–14000 K	Scènes dans lesquelles vous pouvez identifier la température chromatique appropriée <ul style="list-style-type: none"> • Choisissez une température chromatique.

■ Balance des blancs en une touche

Mesure la balance des blancs en cadrant une feuille de papier ou tout autre objet blanc sous l'éclairage qui sera utilisé dans la photographie finale. Utilisez cette option pour affiner la balance des blancs lorsqu'il est difficile d'obtenir les résultats souhaités avec la compensation de la balance des blancs ou les options de balance des blancs prédéfinies telles que ☀️ (lumière du soleil) ou ☁️ (temps couvert). L'appareil photo enregistre la valeur mesurée pour être rappelée rapidement en cas de besoin.

- 1 Après avoir sélectionné [☀️], [☁️], [🌧️] ou [🌃] (balance des blancs en une touche 1, 2, 3 ou 4), appuyez sur le bouton  puis sur le bouton **INFO**.
- 2 Photographiez une feuille de papier non colorée (blanche ou grise).
 - Cadrez le papier afin qu'il remplisse l'affichage. Vérifiez qu'aucune ombre ne soit projetée dessus.
 - En mode de photographie fixe, appuyez sur le bouton **INFO** puis sur le déclencheur.
 - En mode vidéo, appuyez sur le bouton **INFO** pour déclencher l'obturateur.
 - L'écran de la balance des blancs en une touche s'affiche.
- 3 Sélectionnez [Oui] et appuyez sur le bouton .
 - La nouvelle valeur est enregistrée dans une option de balance des blancs prédéfinie.
 - La nouvelle valeur est enregistrée jusqu'à ce qu'une nouvelle mesure de balance des blancs en une touche soit effectuée. Le fait d'éteindre l'appareil n'efface pas les données.



Mesure de la balance des blancs avec le bouton de balance des blancs en une touche

Si vous attribuez  à un bouton, la commande peut être utilisée pour mesurer la balance des blancs. Par défaut, le bouton  peut être utilisé pour mesurer la balance des blancs en mode de photographie fixe. Pour mesurer la balance des blancs en mode vidéo, vous devez d'abord attribuer la balance des blancs en une touche à une commande avec [ Touche Fonction] (P. 117).

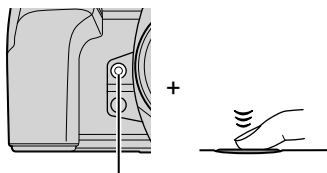
- 1 Cadrez une feuille de papier non colorée (blanche ou grise) au centre de l'affichage.
 - Cadrez le papier afin qu'il remplisse l'affichage. Vérifiez qu'aucune ombre ne soit projetée dessus.
- 2 Maintenez le bouton Touche Balance blancs enfoncé et appuyez sur le déclencheur jusqu'en fin de course.
 - Pour l'enregistrement vidéo, appuyez sur le bouton de balance des blancs en une touche pour passer à l'étape 3.
 - Vous êtes invité à choisir l'option de balance des blancs en une touche qui sera utilisée pour enregistrer la nouvelle valeur.



Bouton de balance des blancs en une touche 

- 3 Sélectionnez un réglage de balance des blancs en une touche à l'aide des boutons   du pavé fléché et appuyez sur le bouton .
 - La nouvelle valeur est enregistrée en tant que valeur du réglage sélectionné et l'appareil photo revient à l'affichage de la prise de vue.

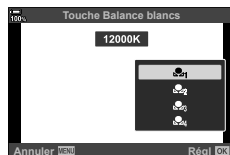

■ ^{WB}_{AUTO} Conserver les couleurs chaudes

Déterminez la manière dont l'appareil photo règle la balance des blancs pour les photos prises avec la balance des blancs auto sous un éclairage incandescent.

- Après avoir sélectionné [AUTO], appuyez sur le bouton **INFO**.
 - Les options [Couleur chaude ^{WB}_{AUTO}] s'affichent.
- Sélectionnez une option à l'aide des boutons Δ ∇ \triangleleft \triangleright du pavé fléché et appuyez sur le bouton **OK**.

Off	L'appareil photo supprime les tons chauds produits par l'éclairage incandescent.
On	L'appareil photo conserve les tons chauds produits par l'éclairage incandescent.

Réglage précis de la balance des blancs (Compensation WB)

Balance des blancs précise. Des valeurs différentes peuvent être sélectionnées pour chaque option de balance des blancs. Ajustez les réglages comme suit.

A Axe A (ambre-bleu)	Les valeurs positives ajoutent du rouge et les valeurs négatives ajoutent du bleu.
G Axe G (vert-magenta)	Les valeurs positives ajoutent du vert et les valeurs négatives ajoutent du magenta.

- Appuyez sur le bouton **OK** pour afficher le super panneau de commande LV.
- Sélectionnez [A±0] ou [G±0] à l'aide du pavé fléché puis sélectionnez la valeur souhaitée avec la molette avant.
 - L'effet peut être prévisualisé en appuyant sur le bouton **OK**.

Compensation de la balance des blancs

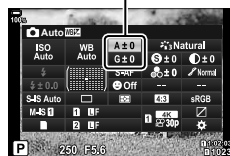





- La compensation de la balance des blancs peut être appliquée simultanément à tous les modes de balance des blancs. **Menu Personnalisé** **G** > **Tout WB** (P. 200), **Menu Vidéo** > **Paramètres spécification** > **Tout WB** (P. 162)



- Les modifications de la balance des blancs peuvent être prévisualisées dans la vue en direct. En mode de photographie fixe, l'effet peut être prévisualisé dans une photographie. Appuyez sur le bouton **OK** (vidéo) sur l'écran de compensation de la balance des blancs pour afficher une image capturée avec les réglages actuels.

Réduction des tremblements de l'appareil photo (Stabilisateur)

Vous pouvez réduire la quantité de tremblements de l'appareil photo se produisant lors des prises de vue dans les situations faiblement éclairées ou avec un grossissement important.





- 1 Appuyez sur le bouton  pour afficher le super panneau de commande LV.
- 2 Utilisez les boutons     pour sélectionner le stabilisateur.

 Stabilisateur



 Stabilisateur

- 3 Utilisez la molette avant pour sélectionner une option.

Format photo (S-IS)	S-IS Désactivé	S.I. fixe désactivé	La stabilisation d'image est désactivée. Sélectionnez cette option lorsque vous utilisez un trépied.
	S-IS AUTO	S.I. auto	La stabilisation d'image s'applique au mouvement sur tous les axes. Si un mouvement panoramique est détecté, l'appareil photo interrompt automatiquement la stabilisation d'image sur cet axe.
	S-IS 	S.I. trembl. ttes directions	La stabilisation d'image s'applique au mouvement sur tous les axes.
	S-IS 	S.I. trembl. vert.	La stabilisation d'image s'applique au mouvement vertical. Utilisez cette option lorsque vous faites un panoramique horizontal avec l'appareil photo.
	S-IS 	S.I. trembl. horiz.	La stabilisation d'image s'applique au mouvement horizontal. Utilisez cette option lorsque vous faites un panoramique vertical avec l'appareil photo.
Vidéo (M-IS)	M-IS Désactivé	Vidéo-I.S. désactivé	Le stabilisateur est désactivé.
	M-IS 	S.I. trembl. ttes directions	Stabilisation d'image électronique combinée à la correction par déplacement du capteur (VCM).
	M-IS 	S.I. trembl. ttes directions	Correction par déplacement du capteur (VCM) uniquement.

- Il se peut que la stabilisation d'image ne parvienne pas à compenser le mouvement excessif de l'appareil photo ou des vitesses d'obturation très lentes. Utilisez un trépied dans ces cas.
- Il se peut qu'un son de fonctionnement ou une vibration soit perceptible lorsque la stabilisation d'image est activée.
- Le réglage sélectionné avec le commutateur de stabilisation d'image de l'objectif, si un tel commutateur est présent, a la priorité par rapport au réglage sélectionné avec l'appareil photo.
- La fonction de [S-IS AUTO] est identique à [S-IS ] lorsque vous avez sélectionné [Active] pour [Priorité I.S. objectif].



- Vous pouvez choisir si la stabilisation d'image sera appliquée alors que le déclencheur est enfoncé à mi-course. Menu Personnalisé **C2** > [Régl. mi-course IS] (P. 191)
- Vous pouvez donner la priorité à la stabilisation d'image de l'objectif. Menu Personnalisé **C2** > [Priorité I.S. objectif] (P. 191)

Utilisation d'un objectif différent des systèmes Micro Four Thirds/Four Thirds

Lorsque vous utilisez des objectifs différents des systèmes Micro Four Thirds ou Four Thirds, vous devez préciser la longueur focale de l'objectif.

- Réglez [Stabilisateur], appuyez sur le bouton , appuyez sur le bouton **INFO**, utilisez les boutons Δ ∇ $\langle \triangleright$ pour sélectionner une longueur focale, puis appuyez sur le bouton .
- Choisissez une longueur focale comprise entre 0,1 mm et 1000,0 mm.
- Choisissez la valeur correspondant à celle imprimée sur l'objectif.
- La valeur sélectionnée n'est pas réinitialisée lorsque vous sélectionnez [Réinitialiser / Modes perso.] (P. 142) > [Réinitialiser] (basique) dans Menu Prise de vue 1.

Réalisation d'une prise de vue séquentielle/avec retardateur

Vous pouvez prendre une série d'images en maintenant le déclencheur entièrement enfoncé. Vous pouvez également prendre des photos avec le retardateur. D'autres options, comme les modes anti-vibration et silencieux, sont également disponibles.

« Réalisation d'une prise de vue séquentielle/avec retardateur » (P. 78–83)

- 1 Appuyez sur le bouton pour afficher le super panneau de commande LV.
- 2 Utilisez les boutons Δ ∇ $\langle \triangleright$ pour sélectionner la prise de vue séquentielle/le retardateur.
- 3 Utilisez la molette avant pour sélectionner une option.



Prise de vue séquentielle/
retardateur

Réglage du choix du cadrage

Choisissez le rapport hauteur-largeur pour les images en fonction de votre intention, de vos objectifs d'impression ou autre. En plus du format standard (hauteur-largeur) de [4:3], l'appareil photo offre également les réglages [16:9], [3:2], [1:1] et [3:4].

- 1 Appuyez sur le bouton pour afficher le super panneau de commande LV.
- 2 Utilisez les boutons Δ ∇ $\langle \triangleright$ pour sélectionner [Aspect].
- 3 Utilisez la molette avant pour sélectionner une option.

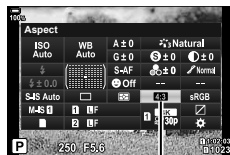

Aspect

- Le choix du cadrage peut uniquement être défini pour les images fixes.
- Les images JPEG sont enregistrées avec le rapport hauteur-largeur sélectionné. Les images RAW ont la même taille que le capteur d'image et sont enregistrées avec le rapport hauteur-largeur 4:3, avec une étiquette indiquant le rapport sélectionné. Un rognage indiquant le rapport hauteur-largeur sélectionné est affiché lorsque les images sont consultées.

Définition de la méthode d'enregistrement des données de prise de vue

(📷 Param. Enregistr.)





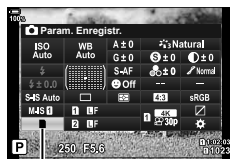

Choisissez la manière dont l'appareil photo enregistre les photos lorsque deux cartes mémoires sont insérées.





- 1 Appuyez sur le bouton **OK** pour afficher le super panneau de commande LV.
- 2 Utilisez **△ ▽ <▷** pour sélectionner [📷 Param. Enregistr.].



📷 Param. Enregistr.

- 3 Utilisez la molette avant pour sélectionner une option.

 Standard	Les images sont enregistrées sur la carte mémoire présente à l'emplacement sélectionné pour [📷 Emplac. enregistr.] (P. 244). La prise de vue s'arrête lorsque la carte est pleine.
 Basculement auto.	Les images sont enregistrées sur la carte mémoire présente à l'emplacement sélectionné pour [📷 Emplac. enregistr.] (P. 244). Les images sont enregistrées sur l'autre carte lorsque la carte présente à l'emplacement sélectionné est pleine. Ce réglage revient automatiquement au réglage [Standard] lorsqu'une seule carte mémoire est insérée.
 Doubles indépendants ↓	Chaque image est enregistrée deux fois, dans deux formats de qualité d'image différents. Choisissez la qualité d'image pour chaque emplacement (P. 101). La prise de vue s'arrête lorsque l'une des cartes est pleine. La qualité d'image est définie séparément pour chaque emplacement ; une fois que vous avez modifié l'option sélectionnée, vérifiez le réglage de qualité de l'image actuelle.
 Doubles indépendants ↑	Chaque image est enregistrée deux fois, dans deux formats de qualité d'image différents. Choisissez la qualité d'image pour chaque emplacement (P. 101). L'enregistrement se poursuit sur la carte de l'emplacement voisin lorsqu'une des cartes est pleine. La qualité d'image est définie séparément pour chaque emplacement ; une fois que vous avez modifié l'option sélectionnée, vérifiez le réglage de qualité de l'image actuelle.
 Doubles identiques ↓	Chaque image est enregistrée deux fois, une sur chaque carte, en utilisant l'option de qualité d'image sélectionnée. La prise de vue s'arrête lorsque l'une des cartes est pleine. Ce réglage revient automatiquement au réglage [Standard] lorsqu'une seule carte mémoire est insérée.
 Doubles identiques ↑	Chaque image est enregistrée deux fois, une sur chaque carte, en utilisant l'option de qualité d'image sélectionnée. L'enregistrement se poursuit sur la carte de l'emplacement voisin lorsqu'une des cartes est pleine. Ce réglage revient automatiquement au réglage [Standard] lorsqu'une seule carte mémoire est insérée.

- Si vous appuyez sur le bouton , vous pouvez préciser la carte sur laquelle enregistrer les données de prise de vue avec [Param. emplacement carte] dans  Menu Personnalisé  (P. 244).
- Le mode de qualité d'image peut changer si vous modifiez l'option sélectionnée pour [ Param. Enregistr.] ou que vous remplacez une carte mémoire par une autre contenant une quantité différente de photographies supplémentaires. Vérifiez le mode de qualité d'image avant de prendre des photographies.

Options de fichier photo et de taille d'image



Vous pouvez définir un mode de qualité d'image pour les images fixes. Sélectionnez une qualité adaptée à l'application (pour le traitement sur un PC, l'utilisation sur un site Web, etc.).

1 Appuyez sur le bouton **OK** pour afficher le super panneau de commande LV.

2 Utilisez les boutons **Δ** **∇** **◀** **▶** pour sélectionner **[Param. Enregistr.]**.

- Lorsque [Double indépend. **↑**] ou [Double indépend. **↑**] est sélectionné pour [**Param. Enregistr.**], un réglage différent peut être utilisé pour chaque emplacement (P. 99).

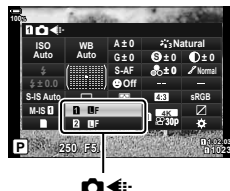

3 Utilisez la molette avant pour sélectionner une option.

- Choisissez entre les options suivantes. Les combinaisons taille d'image/compression disponibles peuvent être sélectionnées dans les menus. **[Menu Personnalisé **G** > [Réglage **◀**]]** (P. 243)

Option	Taille image	Taux de compression	Format de fichier
[SF]	5184 × 3888	SuperFine (1/2.7)	JPG
[F]	5184 × 3888	Fine (1/4)	JPG
[N]	5184 × 3888	Normal (1/8)	JPG
[M]	3200 × 2400	Normal (1/8)	JPG
RAW	5184 × 3888	Compression sans perte	ORF
RAW+JPEG	RAW plus l'option JPEG sélectionnée ci-dessus		

- Lorsque [Standard], [Double identique **↓**] ou [Double identique **↑**], ou bien [Basculement auto.] est sélectionné pour [Param. emplacement carte] > [**Param. Enregistr.**] (P. 244) dans **[Menu Personnalisé **H1**]**, l'option sélectionnée s'applique aux cartes présentes dans les emplacements **[1]** et **[2]**.
- Pendant la prise de vue haute résolution (P. 83), vous pouvez choisir entre **[80M F]**, **[50M F]**, **[25M F]**, **[80M F+RAW]**, **[50M F+RAW]** et **[25M F+RAW]**.
- **[80M F]** et **[80M F+RAW]** ne sont pas disponibles lorsque la prise de vue haute résolution sélectionnée est [En main].
- La sélection de Prise de vue hte rés. modifie l'option sélectionnée pour la qualité d'image ; contrôlez le réglage de la qualité d'image avant la prise de vue.



- Les fichiers RAW enregistrent les données d'image brutes à l'état non traité. Choisissez ce format (extension « .ORF ») pour les images qui seront améliorées ultérieurement.
 - ne peuvent pas être affichés sur d'autres appareils photo ;
 - peuvent être affichés sur des ordinateurs utilisant le logiciel de gestion d'images numériques Olympus Workspace Digital Photo Managing ;
 - peuvent être enregistrés au format JPEG en utilisant l'option de retouche [Édit. données RAW] (P. 173) dans les menus de l'appareil photo.

Taille d'image, fréquence d'image et compression



Choisissez les options de qualité d'image disponibles pour l'enregistrement vidéo.

Lorsque vous sélectionnez une option, déterminez comment la vidéo sera utilisée : par exemple, prévoyez-vous de la retoucher sur ordinateur ou sera-t-elle utilisée sur un site Web ? L'appareil photo peut stocker plusieurs combinaisons de taille d'image, de fréquence d'image et de compression que vous pouvez choisir en fonction de vos objectifs. Les options Vidéo au ralenti, Vidéo en accéléré et Vidéo ultra-rapide sont également disponibles.  « Filmer des vidéos au ralenti ou en accéléré (Vidéos au ralenti et en accéléré) » (P. 105) et « Super panneau de commande LV (photographie Live View) » (p. 88)

1 Appuyez sur le bouton  pour afficher le super panneau de commande LV.

2 Utilisez les boutons     pour sélectionner .



3 Utilisez la molette avant pour sélectionner une option.

- Pour changer les réglages du mode d'enregistrement vidéo, appuyez sur  puis sur le bouton **INFO** et faites tourner la molette arrière.

L'icône Qualité vidéo

Les modifications des réglages sont indiquées dans l'icône , comme illustré ci-dessous.



Taille d'image

FHD	Full HD*1	1920 × 1080
HD	HD*1	1280 × 720
4K	4K*1	3840 × 2160
C4K	4K Digital Cinema*1	4096 × 2160



Compr./Débit binaire

A-I	All Intra*2	<ul style="list-style-type: none"> Non disponible lorsque [4K] ou [C4K] est sélectionné pour [Résolution vidéo].
SF	Super Fine	
F	Fine	
N	Normal	

Fréquence d'image

60p	60p : 59,94 im/s	<ul style="list-style-type: none"> [60p] et [50p] ne sont pas disponibles lorsque : <ul style="list-style-type: none"> - [FHD] est sélectionné pour [Résolution vidéo] et [A-I] est sélectionné pour le débit binaire - [4K] ou [C4K] est sélectionné pour [Résolution vidéo] La sélection de [C4K] pour [Résolution vidéo] définit [Taux compression] sur [24p].
50p	50p : 50,00 im/s	
30p	30p : 29,97 im/s	
25p	25p : 25,00 im/s	
24p	24p : 23,98 im/s 24p : 24,00 im/s (C4K)	

Type de vidéo

	Paramètre 1, 2, 3 ou 4 : Pour enregistrer jusqu'à quatre combinaisons de taille d'image, fréquence d'image et compression à utiliser ultérieurement.
	Perso : Choisissez des tailles d'image de 4K ou 4K Digital Cinema. Vous pouvez également filmer des vidéos en accéléré ou au ralenti (P. 105).
—	Vidéo ultra-rapide  « Filmer des vidéos ultra-rapides » (p. 104)

*1 Les vidéos sont enregistrées au format MPEG-4 AVC/H.264. Chaque fichier vidéo peut faire jusqu'à 4 Go. Une prise de vue continue doit durer moins de 29 minutes.

*2 Les vidéos « All-Intra » n'utilisent pas d'inter-trame, ce qui permet de les éditer mais augmente la taille de fichier.

- Selon le type de carte utilisée, l'enregistrement peut s'arrêter avant que la durée maximale soit atteinte.
- La sélection du débit binaire peut ne pas être disponible avec certains réglages.
- Les vidéos sont enregistrées avec un rapport hauteur-largeur de 16:9. Les vidéos C4K sont enregistrées avec un rapport hauteur-largeur de 17:9.

Filmer des vidéos ultra-rapides

Vous pouvez filmer à des fréquences d'image élevées. Les vidéos sont filmées à 120 im/s et lues à 60 im/s. L'allongement de la lecture permettant de doubler la durée d'enregistrement (comme c'est le cas lorsque 60p est sélectionné comme vitesse de lecture des trames) vous permet de voir au ralenti des mouvements qui durent seulement une fraction de seconde dans la vie réelle.

Une option Vidéo ultra-rapide peut être incluse dans le menu de qualité de l'image vidéo. Votre choix de la vitesse de lecture des trames détermine le multiplicateur de la vitesse de lecture.

Les modifications des réglages sont indiquées dans l'icône de qualité vidéo, comme illustré.

	Taille d'image	FHD Full HD (1920 × 1080)
	Type de vidéo	HS Ultra-rapide (120 im/s)
	Vitesse de lecture des trames	60p 60p : 59,94 im/s ; lecture à 0,5× la vitesse
	50p 50p : 50,00 im/s ; lecture à 0,42× la vitesse	
	30p 30p : 29,97 im/s ; lecture à 0,25× la vitesse	
	25p 25p : 25,00 im/s ; lecture à 0,21× la vitesse	
	24p 24p : 23,98 im/s ; lecture à 0,2× la vitesse	

- Sélectionnez **FHD HS 60P** (enregistrement vidéo ultra-rapide).
 - Pour utiliser les réglages actifs, utilisez le bouton . L'appareil photo quitte le menu avec les options actives sélectionnées.
- Pour modifier les réglages actifs, appuyez sur le bouton **INFO** à l'étape 1.
 - Ceci permet de placer le curseur dans la liste des options de vidéo ultra-rapide.
- Choisissez la vitesse de lecture des trames.
 - Utilisez les boutons du pavé fléché pour sélectionner la vitesse de lecture des trames souhaitée.
- Appuyez sur le bouton pour sélectionner l'option surlignée et quitter.
 - La mise au point, l'exposition et la balance des blancs sont verrouillées pendant l'enregistrement.
 - Le son n'est pas enregistré.
 - L'angle de visée est légèrement réduit.
 - L'ouverture, la vitesse d'obturation, la compensation de l'exposition et la sensibilité ISO ne peuvent pas être modifiées pendant l'enregistrement.
 - Les codes temporels ne peuvent pas être enregistrés ou affichés.
 - La luminosité peut être modifiée si le zoom est ajusté pendant l'enregistrement.
 - Chaque vidéo peut faire jusqu'à 4 Go.
 - L'enregistrement vidéo ultra-rapide n'est pas disponible lorsque l'appareil photo est connecté à un périphérique HDMI.
 - [Stabilisateur] > [M-IS] n'est pas disponible.
 - [Vidéo] ne peut pas être utilisé.















- [i-Enhance], [e-Portrait] et les modes d'image avec Filtre artistique ne sont pas disponibles.
- Le paramètre [Luminosité] est réglé sur [Luminosité standard].
- L'enregistrement vidéo ultra-rapide n'est pas disponible pendant la photographie commandée à distance lorsque l'appareil photo est connecté à un smartphone.

Filmer des vidéos au ralenti

ou en accéléré

(Vidéos au ralenti et en accéléré)

Vous pouvez créer des vidéos au ralenti ou en accéléré. Vous pouvez régler la vitesse d'enregistrement à l'aide de  dans Mode Enregistr.

- 1 Appuyez sur le bouton  pour afficher le super panneau de commande LV.
- 2 Utilisez les boutons     pour sélectionner .
- 3 Utilisez la molette avant pour sélectionner  (mode d'enregistrement personnalisé) (P. 103), puis appuyez sur le bouton .
 - L'option sélectionnée pour [Ralenti ou accéléré] peut être modifiée en appuyant sur le bouton **INFO**. Après avoir sélectionné [Ralenti ou accéléré] avec , utilisez   pour choisir un multiplicateur de la vitesse puis appuyez sur le bouton . Choisissez des multiplicateurs élevés pour les vidéos en accéléré et des multiplicateurs faibles pour les vidéos au ralenti. La fréquence d'image change en conséquence.
- 4 Appuyez sur le bouton  pour commencer la prise de vue.
 - Appuyez à nouveau sur le bouton  pour terminer votre prise de vue.
 - La vidéo est lue à vitesse fixe pour qu'elle semble être au ralenti ou en accéléré.

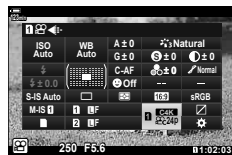



- Le son n'est pas enregistré.
- Tout filtre artistique lié au mode d'image est annulé.
- Le ralenti, l'accéléré ou les deux ne peuvent pas être définis pour certaines options de .
- La vitesse d'obturation est limitée aux valeurs supérieures à 1/24 s. La vitesse la plus faible varie selon l'option sélectionnée pour [Taux compression].

Sélection d'un mode de flash

(Mode Flash)

Lorsque vous prenez des photos avec une unité de flash compatible avec l'appareil photo, vous pouvez sélectionner un mode de flash à l'aide des commandes de l'appareil photo.  « Sélection d'un mode de flash (Mode Flash) » (P. 86)

- 1 Appuyez sur le bouton  pour afficher le super panneau de commande LV.
- 2 Utilisez les boutons  pour sélectionner [Mode Flash].
- 3 Utilisez la molette avant pour sélectionner une option.
 - Vous pouvez accéder aux réglages du flash via le super panneau de commande LV.

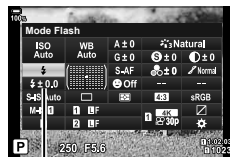





Mode Flash

Réglage de la sortie du flash

()

La sortie du flash peut être réglée lorsque vous trouvez que votre sujet est surexposé ou sous-exposé alors que l'exposition du reste de l'image est appropriée.

La compensation du flash est disponible dans les modes différents de  Manuel] (manuel).

- 1 Appuyez sur le bouton  pour afficher le super panneau de commande LV.
- 2 Utilisez les boutons  pour sélectionner .
- 3 Utilisez la molette avant pour sélectionner une option.















- Les modifications apportées à l'intensité du flash sur l'unité de flash externe sont ajoutées à celles effectuées avec l'appareil photo.



Choisissez comment les images sont traitées pendant la prise de vue pour améliorer la couleur, la tonalité et d'autres propriétés. Choisissez parmi les modes d'image prédéfinis en fonction de votre sujet ou de votre intention artistique. Le contraste, la netteté et d'autres réglages peuvent être ajustés séparément pour chaque mode. Vous pouvez également ajouter des effets artistiques à l'aide de filtres artistiques. Les filtres artistiques vous permettent d'ajouter des effets encadrés et d'autres effets similaires. Les ajustements des paramètres individuels sont enregistrés séparément pour chaque mode d'image et filtre artistique.

- Cet élément s'applique pendant la photographie fixe et l'enregistrement vidéo.

■ Options du mode Image



 i-Enhance	L'appareil photo ajuste les couleurs et le contraste pour obtenir les meilleurs résultats selon le type de sujet (P. 114).
 Coloré	À choisir pour des couleurs vives.
 Naturel	À choisir pour des couleurs naturelles.
 Doux	À choisir pour des images qui seront retouchées ultérieurement.
 Portrait	Pour améliorer la carnation.
 Monochrome	Pour enregistrer les images en monochrome. Vous pouvez appliquer des effets de filtre couleur et choisir une teinte (P. 114).
 Perso	Pour ajuster les paramètres du mode Image afin de créer une version personnalisée d'un mode d'image sélectionné.
 e-Portrait	Textures de peau douces.
 Sous-marin	Pour traiter les images afin de préserver les couleurs vives vues sous l'eau. • Nous recommandons de choisir [Off] pour [WB] (P. 199) lorsque cette option est sélectionnée.
 Créateur couleur	Pour régler les nuances et la couleur afin de les adapter à votre intention artistique (P. 109).
ART 1 Pop art	Utilisez les réglages Filtre artistique. Des effets artistiques peuvent également être utilisés.
ART 2 Soft focus	
ART 3 Ton neutre&lumineux	
ART 4 Tonalité lumineuse	
ART 5 Film grain noir&blanc	
ART 6 Sténopé	
ART 7 Diorama	
ART 8 Traitement croisé	
ART 9 Sépia	
ART 10 Ton dramatique	
ART 11 Feutre	
ART 12 Aquarelle	
ART 13 Vintage	
ART 14 Couleur partielle	
ART 15 Traitement sans blanchiment	
ART 16 Film instantané	





 Aplat*	Une courbe de teinte compatible avec l'étalonnage est utilisée pour enregistrer les vidéos.
 OM-Log400*	Une courbe de teinte logarithmique offrant une plus grande liberté lors de l'étalonnage est utilisée pour enregistrer les vidéos.

* Affiché en mode vidéo lorsque [Active] est sélectionné pour [ Paramètres spécification] > [ Mode Image] dans le [ Menu Vidéo] (P. 162).

- Les filtres artistiques ne s'appliquent qu'à la copie JPEG. [RAW+JPEG] est automatiquement sélectionné pour la qualité d'image à la place de [RAW].
- Selon la scène, les effets de certains réglages peuvent ne pas être visibles, alors que dans d'autres cas, les transitions de ton peuvent être réduites ou l'image peut devenir plus « granuleuse ».



- Vous pouvez masquer ou afficher les modes d'image à l'aide de [Personnaliser mode Image] (P. 192) dans  Menu Personnalisé  D1.

- 1 Appuyez sur le bouton  pour afficher le super panneau de commande LV.
- 2 Utilisez les boutons     pour sélectionner [Mode Image].

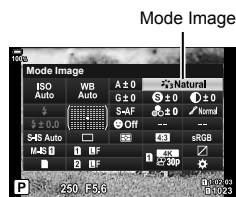

- 3 Utilisez la molette avant pour sélectionner une option.
 - Selon l'option sélectionnée, les paramètres du mode Image peuvent être affichés sur le super panneau de commande LV. Ajustez les paramètres selon vos besoins (P. 111 – 114).

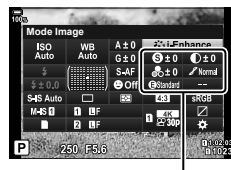

Modifications selon le mode sélectionné

L'appareil photo permet de réaliser des ajustements intuitifs de la saturation des couleurs et des nuances. Vous avez le choix entre 30 nuances et 8 niveaux de saturation. Les résultats peuvent être prévisualisés à l'écran.

- Appuyez sur le bouton **OK** pour afficher le super panneau de commande LV.
- Utilisez les boutons **Δ ▽ ◀ ▶** pour sélectionner [Mode Image].
- Faites tourner la molette avant pour sélectionner [Créateur couleur].
 - Un élément **☺ Couleur/Coloré** s'affiche sur le super panneau de commande LV.
- Sélectionnez **☺ Couleur/Coloré** avec les boutons **Δ ▽** puis appuyez sur le bouton **OK**.
- Ajustez la saturation et la nuance.
 - Faites tourner la molette avant pour régler la nuance.
 - Faites tourner la molette arrière pour régler la saturation.
 - Pour restaurer les valeurs par défaut, maintenez le bouton **OK** enfoncé.
- Appuyez sur le bouton **OK** pour enregistrer les modifications.
 - Vous pouvez également enregistrer les modifications en enfonçant le déclencheur à mi-course.

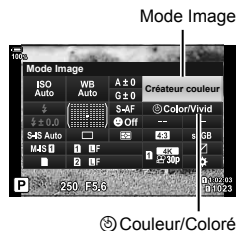

Réglage précis de la netteté

(Netteté)

Réglez la netteté de l'image. Des contours peuvent être accentués pour une image nette et précise. Les réglages sont enregistrés séparément pour chaque mode d'image.

- 1 Appuyez sur le bouton **OK** pour afficher le super panneau de commande LV.
- 2 Utilisez les boutons **Δ ▽ ◀ ▶** pour sélectionner [Netteté].
- 3 Utilisez la molette avant pour sélectionner une option.

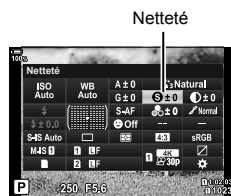

Réglage précis du contraste

(Contraste)

Réglez le contraste de l'image. L'augmentation du contraste accroît la différence entre les zones plus claires et plus sombres pour une image plus intense, de meilleure qualité. Les réglages sont enregistrés séparément pour chaque mode d'image.

- 1 Appuyez sur le bouton **OK** pour afficher le super panneau de commande LV.
- 2 Utilisez les boutons **Δ ▽ ◀ ▶** pour sélectionner [Contraste].
- 3 Utilisez la molette avant pour sélectionner une option.

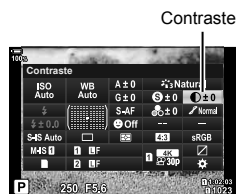

Réglage précis de la saturation

(Saturation)

Ajustez la saturation des couleurs. L'augmentation de la saturation rend les images plus vives. Les réglages sont enregistrés séparément pour chaque mode d'image.

- 1 Appuyez sur le bouton **OK** pour afficher le super panneau de commande LV.
- 2 Utilisez les boutons **Δ ▽ ◀ ▶** pour sélectionner [Saturation].
- 3 Utilisez la molette avant pour sélectionner une option.

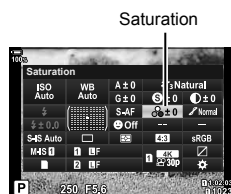

Réglage précis de la tonalité

(Luminosité)

Ajustez la luminosité des couleurs et les ombres. Rendez les images plus proches de ce que vous envisagez, par exemple en éclaircissant toute l'image. Les réglages sont enregistrés séparément pour chaque mode d'image.

- 1 Appuyez sur le bouton **OK** pour afficher le super panneau de commande LV.
- 2 Utilisez les boutons **Δ** **∇** **◀▶** pour sélectionner [Luminosité].
- 3 Utilisez la molette avant pour sélectionner une option.

Luminosité











Auto (Ombre ajustée)	Divise l'image en plusieurs zones détaillées et règle la luminosité séparément pour chaque zone. Cette option est efficace pour les images possédant des zones à fort contraste dans lesquelles les blancs sont trop lumineux ou les noirs trop sombres.
Normale (Luminosité standard)	Ombre optimale. Recommandé dans la plupart des cas.
Haute (Haute luminosité)	Utilise une tonalité adaptée pour un sujet lumineux.
Faible (Basse luminosité)	Utilise une tonalité adaptée pour un sujet sombre.

Application d'effets de filtre aux images monochromes

(Filtre couleur)

Des effets de filtre couleur peuvent être ajoutés lorsque [Monochrome] est sélectionné pour un mode d'image (P. 107). Selon la couleur du sujet, des effets de filtre couleur peuvent rendre des sujets plus clairs ou améliorer le contraste. L'orange ajoute plus de contraste que le jaune, le rouge plus de contraste que l'orange. Le vert est un choix adapté pour les portraits, etc.

- 1 Appuyez sur le bouton  pour afficher le super panneau de commande LV.
- 2 Utilisez les boutons     pour sélectionner [Mode Image].
- 3 Sélectionnez [Monochrome] à l'aide de la molette avant.
- 4 Utilisez     pour sélectionner [Filtre couleur].

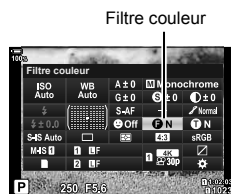

- 5 Utilisez la molette avant pour sélectionner une option.

N:Aucun	Pas d'effet de filtre.
Ye:Jaune	Reproduit un nuage blanc clairement défini sur un ciel bleu naturel.
Or:Orange	Accentue légèrement les couleurs d'un ciel bleu et la luminosité d'un soleil couchant.
R:Rouge	Accentue fortement les couleurs d'un ciel bleu et la luminosité des feuilles d'automne.
G:Vert	Ajoute de la chaleur à la carnation dans des portraits. Le filtre vert accentue également les lèvres rouges.

Réglage de la tonalité d'une image monochrome

(Couleur monochrome)

Ajoutez une teinte aux images en noir et blanc dans le mode Image [Monochrome] (P. 107).

- 1 Appuyez sur le bouton **OK** pour afficher le super panneau de commande LV.
- 2 Utilisez les boutons **Δ ∇ < ▷** pour sélectionner [Mode Image].
- 3 Sélectionnez [Monochrome] à l'aide de la molette avant.
- 4 Utilisez les boutons **Δ ∇ < ▷** pour sélectionner [Couleur monochrome].

Couleur monochrome



- 5 Utilisez la molette avant pour sélectionner une option.

N:Normal	Crée une image en noir et blanc standard.
S:Sépia	Cliché en monochrome avec une teinte sépia.
B:Bleu	Cliché en monochrome avec une teinte bleutée.
P:Violet	Cliché en monochrome avec une teinte violacée.
G:Vert	Cliché en monochrome avec une teinte verdâtre.

Réglage des effets i-Enhance

(Effet)

Choisissez la force de l'effet i-Enhance lorsque [i-Enhance] est sélectionné pour le mode Image (P. 107).

- 1 Appuyez sur le bouton **OK** pour afficher le super panneau de commande LV.
- 2 Utilisez les boutons **Δ ∇ < ▷** pour sélectionner [Effet].

Effet

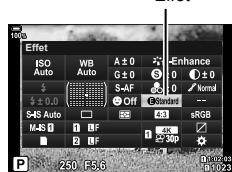

- 3 Utilisez la molette avant pour sélectionner une option.

3 Faible (Effet: Faible)	Ajoute un effet i-Enhance faible aux images.
3 Standard (Effet: Standard)	Ajoute un effet i-Enhance situé entre « faible » et « élevé » aux images.
3 Élevé (Effet: Élevé)	Ajoute un effet i-Enhance élevé aux images.

Réglage du format de reproduction des couleurs (Espace couleur)

Vous pouvez sélectionner un format pour vous assurer que les couleurs soient correctement reproduites lorsque les images prises sont générées sur un écran ou avec une imprimante. Cette option est équivalente à [Espace couleur] (P. 200) dans

⚙ Menu Personnalisé **G**.

- 1 Appuyez sur le bouton **OK** pour afficher le super panneau de commande LV.
- 2 Utilisez les boutons **Δ** **▽** **◀** **▶** pour sélectionner [Espace couleur].

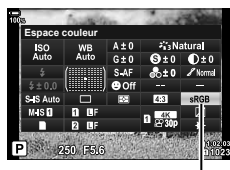

Espace couleur

- 3 Utilisez la molette avant pour sélectionner une option.

sRGB	Il s'agit du spectre de couleur standard stipulé pour les systèmes Windows. Il est largement pris en charge par les écrans, imprimantes, appareils photos numériques et applications informatiques. Ce réglage est recommandé dans la plupart des cas.
AdobeRGB	Spectre couleur standard défini par Adobe Systems Inc. Il peut reproduire une gamme plus riche de couleurs que sRGB. Une reproduction fidèle des couleurs n'est disponible qu'avec des logiciels et du matériel (écrans, imprimantes, etc.) compatibles avec cette norme. Un tiret bas (« _ ») apparaît au début du nom de fichier (p. ex. « _xxx0000.jpg »).

- [AdobeRGB] n'est pas disponible en mode HDR ou Vidéo (📹), ou lorsqu'un filtre artistique est sélectionné pour le mode Image.

Modification de la luminosité des ombres et hautes lumières

(Vérif haute lum&ombre)

Réglez la luminosité séparément pour les hautes lumières, les demi-tons et les ombres. Vous aurez une meilleure maîtrise de l'exposition qu'avec la compensation de l'exposition seule. Vous pouvez assombrir les hautes lumières et éclaircir les ombres de manière sélective.

2

Prise de vue

- 1 Appuyez sur le bouton **OK** pour afficher le super panneau de commande LV.

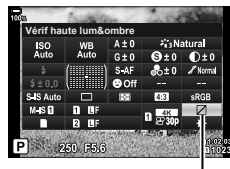

Vérif haute lum&ombre

- 2 Utilisez les boutons Δ ∇ \triangleleft \triangleright pour sélectionner [Vérif haute lum&ombre], puis appuyez sur le bouton **OK**.
- 3 Appuyez sur le bouton **INFO** pour choisir la gamme de teinte souhaitée.

- La gamme de teinte change à chaque fois que vous appuyez sur le bouton.

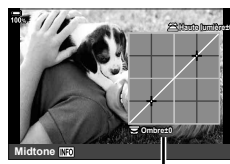

Gamme de teinte sélectionnée

- 4 Faites tourner les molettes pour choisir le réglage souhaité.
 - **[Haute lum & ombre] sélectionné**
Réglez les hautes lumières à l'aide de la molette avant et les ombres à l'aide de la molette arrière.
 - **[Midtone] sélectionné**
Utilisez la molette avant ou arrière.
 - Maintenez le bouton **OK** enfoncé pour restaurer la courbe par défaut.

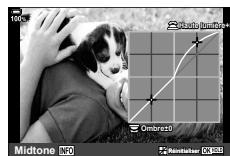

- 5 Appuyez sur le bouton **OK** pour enregistrer les modifications.
 - Vous pouvez également enregistrer les modifications en enfonçant le déclencheur à mi-course.
 - Vous pouvez attribuer [Vérif haute lum&ombre] à un bouton. Sélectionnez [Multi fonction] (P. 125) pour [Touche Fonction] (P. 117).

Attribution de fonctions aux boutons (Touche Fonction)

D'autres rôles peuvent être attribués aux boutons à la place des fonctions existantes. Les fonctions attribuées à l'aide de [Touche Fonction] prennent effet uniquement pendant la photographie fixe (P. 189). Les fonctions attribuées à l'aide de [Touche Fonction] prennent effet en mode [Vidéo] (P. 164).

■ Commandes personnalisables

Icône	Bouton	Rôle par défaut
	Bouton (compensation de l'exposition)	(compensation de l'exposition)
	Bouton (Vidéo)	ENR (enregistrement vidéo)
	Bouton (LV)	(sélection affichage)
	Bouton AEL/AF-L	(exposition/mise au point verrouillée)
	Bouton ISO	(sensibilité ISO)
	Pavé fléché	(position cible AF)
	Pavé fléché (droite)*1	Format photo : (flash) Vidéo : W+T (zoom électrique)*2
	Pavé fléché (bas)*1	Format photo : / (prise de vue séquentielle/retardateur) Vidéo : WB (balance des blancs)
	Bouton de balance des blancs en une touche	Format photo : (balance des blancs en une touche) Vidéo : PEAK (intensification)
	Bouton Prévisu.	Format photo : (prévisualisation) Vidéo : Q (gros plan)
	Bouton B-Fn1 du compartiment pour batterie de puissance en option	(sensibilité ISO)
	Bouton B-Fn2 du compartiment pour batterie de puissance en option	(exposition/mise au point verrouillée)
	Pavé fléché du compartiment pour batterie de puissance en option	Format photo : (position cible AF) Vidéo : / / (fonction directe)
	Pavé fléché du compartiment pour batterie de puissance en option (droite)*3	Format photo : (flash) Vidéo : W+T (zoom électrique)*2
	Pavé fléché du compartiment pour batterie de puissance en option (bas)*3	Format photo : / (prise de vue séquentielle/retardateur) Vidéo : WB (balance des blancs)
	Bouton L-Fn (boutons de fonction de mise au point de l'objectif)	AF Stop

*1 Pour utiliser et sur le pavé fléché selon leurs rôles respectifs, sélectionnez [Fonct. directe] pour (pavé fléché).

*2 Uniquement disponible avec un objectif à zoom motorisé.

*3 Pour utiliser et sur le pavé fléché du compartiment pour batterie de puissance selon leurs rôles respectifs, sélectionnez [Fonct. directe] pour .

Pour changer la fonction attribuée à un bouton, suivez les étapes ci-dessous.

1 Appuyez sur le bouton **OK** pour afficher le super panneau de commande LV.

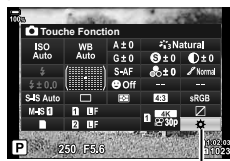

2 Utilisez les boutons **Δ ∇ <Δ>** pour sélectionner [Touché Fonction], puis appuyez sur le bouton **OK**.

- La [Touché Fonction] de **Menu Personnalisé B1** (P. 189) est affichée en mode de prise de vue d'image fixe, et la [Touché Fonction] de **Touché/cadran/levier** (P. 164) est affichée en mode Vidéo.

Touché Fonction















3 Sélectionnez la commande souhaitée avec les boutons **Δ ∇** du pavé fléché puis appuyez sur le bouton **▷**.







4 Sélectionnez une fonction avec les boutons **Δ ∇** puis appuyez sur le bouton **OK** pour l'attribuer à la commande sélectionnée.











- Les options disponibles varient selon le bouton.

■ Rôles disponibles







Rôle	Fonction
AF Stop	Arrête la mise au point automatique. La mise au point est verrouillée et la mise au point automatique est interrompue pendant que la commande est actionnée. Ne s'applique qu'aux boutons ☑ de l'objectif.
AEL/AFL (AEL)	Verrouille la mise au point et/ou l'exposition. Si cette fonction est utilisée pour le verrouillage de l'exposition, appuyez une fois sur la commande pour verrouiller l'exposition et appuyez une seconde fois dessus pour annuler le verrouillage. Le comportement de la commande peut être sélectionné à l'aide de [AEL/AFL ☑] dans Menu Personnalisé A1 (P. 208).
ENR (enregistrement vidéo)	La commande fonctionne comme un bouton d'enregistrement vidéo. Appuyez dessus pour démarrer ou annuler l'enregistrement.
Fonct. directe (☑/[::] / ⚡ / ∇)	Attribue des rôles aux boutons du pavé fléché (Δ ∇ <Δ>). Les rôles suivants peuvent être attribués : Bouton <Δ> : [::] (sélection de cible AF) Bouton Δ : ☑ (compensation de l'exposition) Bouton ▷ : ⚡ (flash) (format photo) / zoom électrique (vidéo) Bouton ∇ : ☑/∇ (mode Mouvement) (format photo) / WB (vidéo) • D'autres fonctions peuvent être attribuées aux boutons ▷ et ∇ .
Prévisu. (⊙)	Arrête l'ouverture sur la valeur sélectionnée. Ceci vous permet de prévisualiser la profondeur de champ. L'ouverture s'arrête sur la valeur actuellement sélectionnée pendant que vous appuyez sur le bouton. Des options de prévisualisation peuvent être sélectionnées à l'aide de [⊙ Réglages] dans Menu Personnalisé D2 (P. 194). • Ce rôle n'est disponible que pour la [Touché Fonction ☑].







Rôle	Fonction
 (balance des blancs en une touche)	<p>Mesure une valeur pour la balance des blancs en une touche (P. 94, 95).</p> <p>Pour mesurer la balance de blancs en mode de photographie fixe, cadrez un objet de référence (une feuille de papier blanche ou autre) à l'écran, puis maintenez la commande enfoncée et appuyez sur le déclencheur. Une liste d'options pour la balance des blancs en une touche est affichée, dans laquelle vous pouvez choisir l'emplacement d'enregistrement de la nouvelle valeur.</p> <p>Pour mesurer la balance de blancs en mode vidéo, cadrez un objet de référence (une feuille de papier blanche ou autre) à l'écran, puis appuyez sur le bouton. Une liste d'options pour la balance des blancs en une touche est affichée, dans laquelle vous pouvez choisir l'emplacement d'enregistrement de la nouvelle valeur.</p>
Zone AF perso. ([:::])	<p>Vous pouvez choisir le Mode cible AF (P. 69) et la position (P. 72). Appuyez sur la commande pour afficher l'écran de sélection de cible AF.</p> <p>Utilisez la molette avant ou arrière pour choisir un Mode cible AF et le multi-sélecteur ou le pavé fléché pour positionner la cible AF.</p> <ul style="list-style-type: none"> Vous pouvez choisir les commandes utilisées pour cette opération. <ul style="list-style-type: none">  Menu Personnalisé A2 > [:::] Sélect. param. de l'écran] (P. 214)
[:::] Initial (position initiale AF) ([:::] )	<p>Rappelle les réglages « position initiale » précédemment enregistrés pour [Mode AF], [Mode cible AF] et [Point cible AF]. Appuyez sur la commande pour rappeler les réglages enregistrés et appuyez de nouveau dessus pour restaurer les réglages précédemment appliqués. Les réglages de la position initiale sont enregistrés à l'aide de [:::] Réglage initial] dans  Menu Personnalisé A2 (P. 213).</p> <ul style="list-style-type: none"> Ce rôle n'est disponible que pour la [Touche Fonction ]. Vous pouvez enregistrer des positions initiales distinctes pour les orientations paysage et portrait avec  Orientation liée [:::] (P. 217) dans  Menu Personnalisé A2.
MF (basculement AF/MF)	<p>Bascule entre AF et MF. Appuyez une fois sur le bouton pour sélectionner MF et appuyez de nouveau dessus pour revenir au mode précédent. Le mode de mise au point peut également être sélectionné en maintenant le bouton enfoncé et en tournant une molette.</p> <p>Cette option n'a aucun effet en mode de photographie fixe lorsque [mode2] est sélectionné pour  Fonction levier Fn] (P. 226). Elle n'a aucun effet non plus en mode vidéo lorsque [mode2] est sélectionné pour  Fonction levier Fn] (P. 164).</p>
RAW  (qualité RAW)	<p>Bascule entre les réglages RAW + JPEG et JPEG . Appuyez sur la commande pour basculer de RAW ou JPEG à RAW + JPEG ou de RAW + JPEG à JPEG. Vous pouvez également choisir un réglage de qualité d'image en maintenant le bouton enfoncé et en tournant une molette.</p> <ul style="list-style-type: none"> Ce rôle n'est disponible que pour la [Touche Fonction ].
Photo test ( TEST)	<p>Prend une photo test. Vous pouvez afficher les effets des réglages sélectionnés sur la photographie actuelle. Si vous maintenez la commande enfoncée tandis que vous appuyez sur le déclencheur, vous pouvez afficher les résultats mais l'image ne sera pas enregistrée sur la carte mémoire.</p> <ul style="list-style-type: none"> Ce rôle n'est disponible que pour la [Touche Fonction ].

Rôle	Fonction
Mode personnalisé C1-C4	Rappel des réglages du mode personnalisé sélectionné. Appuyez sur la commande une première fois pour rappeler les réglages enregistrés et une seconde fois pour restaurer les réglages précédemment appliqués (P. 58). La commande conserve cette fonction lorsqu'un mode personnalisé est sélectionné avec la molette de choix du mode. <ul style="list-style-type: none"> • Ce rôle n'est disponible que pour la [Touche Fonction ].
Exposition  	Ajuste les réglages d'exposition. Maintenez la commande enfoncée et tournez la molette avant ou arrière. Vous pouvez également appuyer sur le bouton pour activer les réglages puis faire tourner les molettes. Les réglages disponibles varient selon le mode de prise de vue : <p>[P] : utilisez la molette avant ou arrière ou les boutons <◀▶ du pavé fléché pour la compensation de l'exposition. Utilisez les boutons Δ ∇ pour changer de programme.</p> <p>[A] : Utilisez la molette avant ou arrière ou les boutons <◀▶ du pavé fléché pour la compensation de l'exposition. Utilisez les boutons Δ ∇ pour l'ouverture.</p> <p>[S] : Utilisez la molette avant ou arrière ou les boutons <◀▶ du pavé fléché pour la compensation de l'exposition. Utilisez les boutons Δ ∇ pour la vitesse d'obturation.</p> <p>[M]* : utilisez la molette arrière pour les boutons Δ ∇ du pavé fléché pour la vitesse d'obturation. Utilisez la molette avant ou les boutons <◀▶ pour l'ouverture.</p> <p>[B] : Utilisez la molette arrière ou les boutons Δ ∇ du pavé fléché pour basculer entre la photographie Bulb/Time et Composite en direct. Utilisez la molette avant ou les boutons <◀▶ pour choisir l'ouverture.</p> <p>* Pour obtenir des informations concernant l'ajustement des réglages d'exposition lorsque [AUTO] est sélectionné pour [ISO] (P. 75, 91), consultez « Ajustement de la compensation de l'exposition » (p. 68).</p>
Téléconvertisseur num (Q²)	Active ou désactive le téléconvertisseur numérique (P. 144). Appuyez une fois sur le bouton pour effectuer un zoom avant et appuyez de nouveau dessus pour effectuer un zoom arrière.
Compens. trapézoïd. 	Appuyez sur la commande pour afficher les réglages de la compensation trapézoïdale (P. 157). Après l'ajustement des réglages, appuyez de nouveau sur la commande pour quitter. Pour annuler la compensation trapézoïdale, maintenez la commande enfoncée. <ul style="list-style-type: none"> • Ce rôle n'est disponible que pour la [Touche Fonction ].
Compensation Fisheye 	Active la correction Fisheye (P. 248). Appuyez une fois sur le bouton pour activer la correction Fisheye. Appuyez de nouveau pour le désactiver. Maintenez le bouton enfoncé et faites tourner la molette avant ou arrière pour choisir parmi les options 1, 2 et 3 de [Angle]. <ul style="list-style-type: none"> • Ce rôle n'est disponible que pour la [Touche Fonction ].
Gros plan (Q)	Appuyez une fois sur la commande pour afficher le cadre de zoom et appuyez de nouveau dessus pour effectuer un zoom avant (P. 73). Appuyez sur la commande une troisième fois pour quitter le zoom ; pour masquer le cadre de zoom, maintenez la commande enfoncée. Utilisez le multi-sélecteur, les commandes tactiles ou le pavé fléché (Δ ∇ <◀▶) pour positionner le cadre de zoom.

Rôle	Fonction
HDR (HDR)	Active la fonction HDR (P. 153). Appuyez une fois pour activer la fonction HDR. Appuyez de nouveau pour le désactiver. Maintenez le bouton et faites tourner la molette avant ou arrière pour ajuster les réglages HDR, y compris le bracketing HDR. • Ce rôle n'est disponible que pour la [Touche Fonction ].
BKT (BKT)	Active le bracketing (P. 147). Appuyez une fois pour activer le bracketing. Appuyez de nouveau pour le désactiver. Maintenez le bouton et faites tourner la molette avant ou arrière pour ajuster les réglages [Bracketing]. • Ce rôle n'est disponible que pour la [Touche Fonction ].
ISO	Ajuste les réglages [ISO] (P. 75). Maintenez la commande enfoncée et tournez la molette avant ou arrière. Vous pouvez également appuyer sur le bouton pour activer les réglages puis faire tourner les molettes. Utilisez la molette avant ou arrière ou les boutons < > du pavé fléché pour ajuster les réglages.
WB (balance des blancs)	Ajuste les réglages [WB] (P. 94). Maintenez la commande enfoncée et tournez la molette avant ou arrière. Vous pouvez également appuyer sur le bouton pour activer les réglages puis faire tourner les molettes. Utilisez la molette avant ou arrière ou les boutons < > du pavé fléché pour ajuster les réglages.
Multi fonction	Configure la commande à utiliser comme bouton multifonction (P. 125). Maintenez la commande enfoncée et tournez la molette avant ou arrière pour choisir la fonction exécutée. La fonction sélectionnée peut être exécutée en appuyant sur la commande.
Intensification (PEAK)	Bascule entre l'activation et la désactivation de l'intensification de la mise au point (P. 222). Appuyez une fois sur la commande pour activer l'intensification et appuyez une deuxième fois dessus pour la désactiver. Lorsque l'intensification est activée, les options d'intensification (couleur, quantité) peuvent être affichées en appuyant sur le bouton INFO .
 Niveau Disp. ()	Affiche la jauge de niveau numérique. L'affichage de la barre d'exposition dans le viseur fonctionne comme une jauge de niveau. Appuyez de nouveau sur la commande pour quitter. Cette option prend effet lorsque [Mode 1] ou [Mode 2] est sélectionné pour [Viseur électronique] (P. 246) dans  Menu Personnalisé  .
 Sélection affichage (sélection de l'affichage)	Bascule entre la photographie au viseur et la Live View. Si [Désactivé] est sélectionné pour [Bascule viseur/écran] (P. 203), l'affichage bascule entre le viseur et l'écran. Maintenez la commande enfoncée pour afficher les options [Bascule viseur/écran].
S-OVF ()	Active [S-OVF] (P. 204). Appuyez une fois pour activer la simulation OVF. Appuyez de nouveau pour la désactiver. • Ce rôle n'est disponible que pour la [Touche Fonction ].
Limiteur AF (AFLimit)	Active le limiteur AF (P. 187). Appuyez une fois pour activer le [Limiteur AF]. Appuyez de nouveau pour le désactiver. Maintenez le bouton enfoncé et faites tourner la molette avant ou arrière pour choisir parmi les trois réglages enregistrés. • Ce rôle n'est disponible que pour la [Touche Fonction ].

Rôle	Fonction
Préréglage MF (PreMF)	Active ou désactive [Mode AF] > [Préréglage MF] (P. 64). Appuyez une fois sur la commande pour activer le Préréglage MF et appuyez de nouveau dessus pour restaurer le mode de mise au point précédent. Vous pouvez également choisir le [Mode AF] en maintenant la commande enfoncée et en faisant tourner une molette. Cette option n'a aucun effet en mode de photographie fixe lorsque [mode2] est sélectionné pour [📷 Fonction levier Fn] (P. 226). Elle n'a aucun effet non plus en mode vidéo lorsque [mode2] est sélectionné pour [📺 Fonction levier Fn] (P. 164).
Param. infos objectif (Objectif[Exif])	Rappelle les infos objectif précédemment enregistrées (P. 245). Rappelle les informations enregistrées pour l'objectif actuel après un changement d'objectif ou autre.
Mode IS (IS)	Active ou désactive le [Stabilisateur] (P. 97). Appuyez une fois pour sélectionner [Off] et appuyez de nouveau pour activer la stabilisation d'image. Maintenez la commande enfoncée et faites tourner la molette avant ou arrière pour accéder aux options [Stabilisateur].
Scan scintillement (Flicker Scan)	Ajuste les réglages pour [Scan scintillement] (P. 168, 241). Appuyez sur la commande pour sélectionner [Active]. Vous pouvez ajuster la vitesse d'obturation pour obtenir de meilleurs résultats si vous remarquez des bandes sur l'écran. Appuyez de nouveau sur la commande pour afficher des informations de prise de vue et accéder à d'autres réglages. Maintenez la commande enfoncée pour sélectionner [Désactivé] pour [Scan scintillement].
🔒 Verrou (verrou de l'écran tactile)	Verrouille les commandes tactiles. Appuyez une fois sur le bouton et maintenez-le enfoncé pour verrouiller les commandes tactiles ; appuyez de nouveau sur le bouton pour les déverrouiller. <ul style="list-style-type: none"> • Cette fonction ne peut être attribuée que pour les boutons ▷ et ▽. Vous devez d'abord définir [↕] sur [Fonct. directe].
Zoom électrique (W↔T)	Effectue un zoom avant ou arrière avec les objectifs à zoom motorisé. Une fois que vous avez appuyé sur la commande, utilisez le pavé fléché pour effectuer un zoom avant ou arrière. Utilisez le bouton Δ ou ▷ du pavé fléché pour effectuer un zoom avant et le bouton ▽ ou ◀ pour effectuer un zoom arrière. <ul style="list-style-type: none"> • Cette fonction ne peut être attribuée que pour les boutons ▷ et ▽. Vous devez d'abord définir [↕] sur [Fonct. directe].
Mode Flash (🔦)	Ajuste les réglages du flash (P. 86). Appuyez une fois pour afficher les options de flash et appuyez de nouveau pour sélectionner l'option surlignée et quitter. Sélectionnez les réglages à l'aide de la molette avant ou arrière ou des boutons ◀▷ du pavé fléché. <ul style="list-style-type: none"> • Cette fonction ne peut être attribuée que pour les boutons ▷ et ▽. Vous devez d'abord définir [↕] sur [Fonct. directe]. • Ce rôle n'est disponible que pour la [Touche Fonction 📷].

Rôle	Fonction
 (prise de vue séquentielle/retardateur)	<p>Choisissez un mode Mouvement (prise de vue séquentielle/retardateur) (P. 78). Appuyez sur le bouton pour afficher les options du mode Mouvement puis choisissez un mode à l'aide de la molette avant ou arrière ou des boutons <D> du pavé fléché.</p> <ul style="list-style-type: none"> Cette fonction ne peut être attribuée que pour les boutons ▷ et ▽. Vous devez d'abord définir [↕] sur [Fonct. directe]. Ce rôle n'est disponible que pour la [Touche Fonction ].
Prise ND directe (NR)	<p>Activation du filtre ND direct (P. 160). Appuyez une fois pour activer la [Prise ND directe]. Appuyez de nouveau pour la désactiver. Maintenez le bouton et faites tourner la molette avant ou arrière pour ajuster les réglages [Prise ND directe].</p> <ul style="list-style-type: none"> Ce rôle n'est disponible que pour la [Touche Fonction ].
☉ Sélection du visage (☉)	<p>Sélectionnez le visage utilisé pour la mise au point lorsque l'appareil photo détecte plusieurs sujets de portraits. Lorsque vous appuyez sur ce bouton, le visage le plus proche de la cible AF actuelle est sélectionné. Si  (toutes les cibles) est sélectionné pour le Mode cible AF, ce bouton sélectionnera au contraire le visage le plus proche du centre de l'image. Pour faire le point sur un autre visage, maintenez le bouton enfoncé et tournez la molette avant ou arrière. Cette option peut également être utilisée pendant un enregistrement vidéo.</p>
☉ Priorité Visage (☉)	<p>Appuyer sur le bouton lorsqu'une autre option que [Priorité visage Off] est sélectionnée pour [☉ Priorité visage] (P. 92) entraîne la sélection de [Priorité visage Off] ; pour rétablir le réglage antérieur, appuyez de nouveau sur le bouton. Pour changer l'option affichée dans le menu [☉ Priorité visage], maintenez le bouton enfoncé et tournez la molette avant ou arrière.</p>
Extend. LV (Boost)	<p>Appuyer sur le bouton lorsque [Désactivé] est sélectionné pour [Extend. LV] (P. 193) entraîne la sélection de [On1]. Si une option différente de [Désactivé] est sélectionnée, un appui sur le bouton sélectionne [Désactivé] ; pour rétablir le réglage antérieur, appuyez de nouveau sur le bouton. Pour choisir une option pour [Extend. LV], maintenez la commande enfoncée et tournez la molette avant ou arrière.</p> <ul style="list-style-type: none"> Ce rôle n'est disponible que pour la [Touche Fonction ].
Verr. Bague (🔒)	<p>Appuyez une fois sur la commande pour désactiver et appuyez de nouveau dessus pour activer la bague de mise au point de l'objectif. Cette option est disponible lorsque [S-AF MF], [C-AF MF], [MF], [C-AF+TR MF], [PreMF] ou [AF MF] est sélectionné pour [Mode AF]. La partie MF de l'indicateur de mode AF est affichée en gris lorsque la bague est désactivée.</p> <p>Lorsque l'objectif est équipé d'une activation MM (mise au point manuelle), appuyer sur le bouton n'a aucun effet lorsque la bague de mise au point est en position MF (plus proche du corps de l'appareil photo).</p> <p>Le verrouillage de la bague de mise au point est interrompu lorsque vous effectuez une opération telle qu'éteindre l'appareil photo ou fixer un autre objectif.</p>

Rôle	Fonction
Vidéo 	<p>Zoom avant ou arrière à l'aide du téléconvertisseur vidéo (P. 126). Appuyez une fois sur la commande pour afficher le cadre de zoom et appuyez de nouveau dessus pour effectuer un zoom avant. Appuyez sur la commande une troisième fois pour quitter le zoom ; pour masquer le cadre de zoom, maintenez la commande enfoncée. Utilisez le multi-sélecteur, les commandes tactiles ou le pavé fléché (  ) pour positionner le cadre de zoom.</p> <ul style="list-style-type: none"> • Ce rôle n'est disponible que pour la [Touche Fonction ].
S-AF	<p>Mise au point à l'aide de [S-AF]. Appuyez sur la commande pour effectuer une mise au point. La mise au point est verrouillée pendant que la commande est actionnée.</p> <ul style="list-style-type: none"> • Ce rôle n'est disponible que pour la [Touche Fonction ].
Off	La commande n'est pas utilisée.

■ Utilisation des options multifonction (Multi fonction)

Attribuez plusieurs rôles à un seul bouton.

- Pour utiliser la multifonction, vous devez d'abord attribuer [Multi fonction] à une commande de l'appareil photo avec [Touche Fonction] (P. 117).

Choix d'une fonction

- 1 Maintenez enfoncé le bouton auquel [Multi fonction] est attribué et faites tourner la molette avant ou arrière.
 - Continuez à tourner la molette jusqu'à ce que la fonction souhaitée soit surlignée. Relâchez le bouton pour sélectionner la fonction surlignée.
- 2 Appuyez sur le bouton auquel [Multi fonction] est attribué.
- 3 Ajustez les réglages.





Le bouton Multi fonction peut être utilisé pour :



Vérif haute lum&ombre	Réglez la luminosité à l'aide de la molette avant ou arrière. Appuyez sur le bouton INFO pour choisir la gamme de teinte (hautes lumières, ombres ou demi-tons).
Créateur couleur	Utilisez la molette avant pour régler la nuance et la molette arrière pour régler la saturation.
ISO	Choisissez un réglage à l'aide de la molette avant ou arrière.
WB	
Gros plan	Le cadre de zoom s'affiche.
Choix cadrage	Choisissez un réglage à l'aide de la molette avant ou arrière.
S-OVF	Appuyez sur le bouton pour activer ou désactiver la fonction.
Intensification	

- Vous pouvez choisir les options affichées. Menu Personnalisé **D1** > [Réglages de la multifonction] (P. 192)

■ Ajustement du zoom pendant la vidéo (vidéo)

Vous pouvez zoomer sur une zone sélectionnée de l'image lors d'un enregistrement vidéo sans utiliser les commandes de l'objectif. Il permet de réaliser des gros plans ou des coupures instantanés à un angle plus large. Les boutons ou les commandes tactiles peuvent être utilisés pour choisir le moment du zoom et de la coupure des gros plans ou grands angle pendant la vidéo.

[Vidéo ] est une option [ Touche Fonction]. Elle est activée ou désactivée par un bouton et doit donc être attribuée à une commande avec [ Touche Fonction] (P. 117).

- Cette fonction n'est pas disponible lorsque [4K] ou [C4K] est sélectionné pour [] > [Résolution vidéo].
- Cette fonction ne peut pas être utilisée pour réaliser des vidéos ultra-rapides.
- Il est impossible d'associer [Vidéo ] et [Téléconvertisseur num] (P. 144).



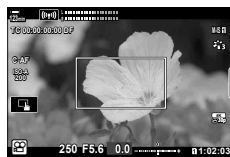

Utilisation de [Vidéo]

1 Appuyez sur le bouton auquel [Vidéo ] a été attribué.

- Un cadre apparaît au centre de l'écran.



2 Positionnez le cadre là où vous le souhaitez.

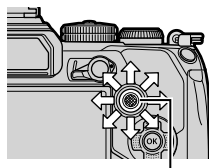

- Positionnez le cadre à l'aide des commandes tactiles, du multi-sélecteur ou du pavé fléché (   ).
- Pour re-centrer le cadre, appuyez une fois sur le multi-sélecteur ou maintenez enfoncé le bouton .



Multi-sélecteur

3 Appuyez de nouveau sur le bouton auquel [Vidéo ] a été attribué.

- L'appareil photo applique un zoom sur la zone sélectionnée de manière à ce qu'elle remplisse l'écran.
- Pour revenir au cadre de zoom, appuyez une troisième fois sur le bouton auquel [Vidéo ] a été attribué.

4 Pour arrêter le zoom, appuyez une fois sur le bouton  ou maintenez enfoncé le bouton auquel [Movie ] a été attribué.

3 Lecture

Affichage des informations pendant la lecture

Informations de l'image lue

Affichage simplifié



Affichage général

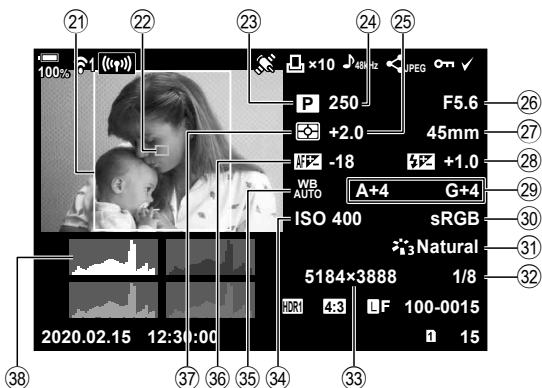

- | | |
|---|--|
| ① Niveau de la batterie.....P. 32 | ⑲ Filtre ND en direct.....P. 160 |
| ② État de la connexion
LAN sans fil.....P. 251, 262 | ⑳ Date et heure.....P. 33 |
| ③ Connexion Bluetooth ® active.....P. 252 | ㉑ Délimitation du format.....P. 98 |
| ④ Connexion active à
l'ordinateur (Wi-Fi).....P. 262 | ㉒ Affichage de la cible AF.....P. 69 |
| ⑤ Connexion LAN sans fil.....P. 253, 276 | ㉓ Mode de prise de vue.....P. 41–60 |
| ⑥ Témoin de données GPS.....P. 260 | ㉔ Vitesse d'obturation.....P. 44–50 |
| ⑦ Demande d'impression
Nombre d'impressions.....P. 135 | ㉕ Compensation de l'exposition.....P. 68 |
| ⑧ Enregistrement sonore.....P. 137 | ㉖ Valeur d'ouverture.....P. 44–50 |
| ⑨ Partage ordres.....P. 133 | ㉗ Longueur focale |
| ⑩ Mode protégé.....P. 132 | ㉘ Commande d'intensité du flash.....P. 106 |
| ⑪ Image sélectionnée.....P. 134 | ㉙ Compensation de la balance
des blancs.....P. 96 |
| ⑫ Numéro de fichier.....P. 201 | ㉚ Espace couleur.....P. 115 |
| ⑬ Numéro d'image | ㉛ Mode Image.....P. 107, 143 |
| ⑭ Carte de lecture.....P. 244 | ㉜ Taux de compression.....P. 243 |
| ⑮ Qualité d'image.....P. 101, 143 | ㉝ Taille image.....P. 243 |
| ⑯ Rapport hauteur-largeur.....P. 98 | ㉞ Sensibilité ISO.....P. 75, 91 |
| ⑰ Image HDR.....P. 153 | ㉟ Balance des blancs.....P. 94 |
| ⑱ Hyperfocus.....P. 150 | ㊱ Réglage de mise au point.....P. 187 |
| | ㊲ Mode Mesure.....P. 77 |
| | ㊳ Histogramme |

Modifier l'affichage des informations

Vous pouvez modifier les informations affichées pendant la lecture en appuyant sur le bouton **INFO**.

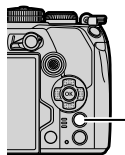

Bouton **INFO**

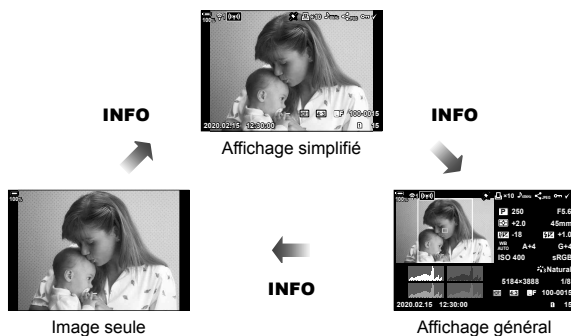





- Vous pouvez ajouter un histogramme, les informations d'ombres et de hautes lumières et de table lumineuse à celles affichées pendant la lecture. Menu Personnalisé **D1** > [Info Réglage] > [Info] (P. 233)

Affichage des photographies et vidéos

1 Appuyez sur le bouton .



- Votre photographie ou votre vidéo la plus récente s'affiche.
- Sélectionnez la photographie ou la vidéo de votre choix avec la molette avant ou le pavé fléché.
- Pour revenir au mode de prise de vue, enfoncez le déclencheur à mi-course.



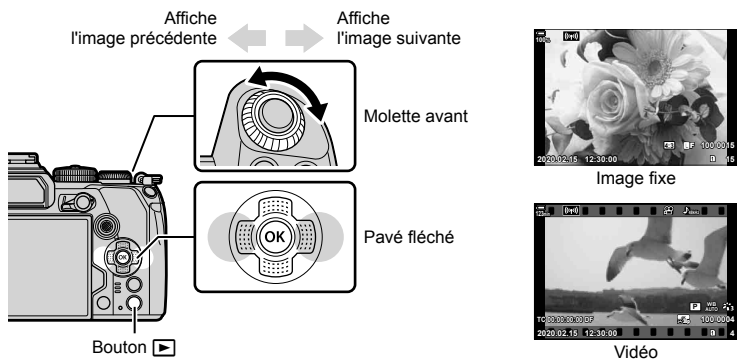

- Le bouton  peut être utilisé pour changer de carte en cours de lecture. Pour choisir une carte, maintenez le bouton  enfoncé et tournez la molette avant ou arrière. Cela ne modifie pas l'option sélectionnée pour [Param. emplacement carte] > [ Emplac.] (P. 244) dans  Menu Personnalisé .



Molette arrière (⊖)	Zoom avant (⊕)/Index (⊖)
Molette avant (⊕)	Précédent (⊖)/Suivant (⊕) Opération également disponible pendant la lecture de gros plans.
Pavé fléché (Δ ∇ ◀ ▶)/ multi-sélecteur (⊙/⊙)	Lecture image par image : Précédente (▶)/Suivante (◀)/Volume de lecture (Δ ∇) Lecture macro : modification de la position du gros plan • Vous pouvez afficher l'image suivante (▶) ou précédente (◀) pendant la lecture macro en appuyant sur le bouton INFO . • Appuyez de nouveau sur le bouton INFO pour afficher un cadre de zoom et utilisez Δ ∇ ◀ ▶ pour en modifier la position. Lecture Index/Calendrier : sélectionner l'image Les opérations précédentes peuvent également être effectuées avec le multi-sélecteur. • Les opérations réalisées avec les boutons Δ ∇ ◀ ▶ peuvent également être effectuées en poussant le multi-sélecteur vers le haut, le bas, la gauche ou la droite. • Les opérations réalisées avec le bouton INFO peuvent également être effectuées en appuyant au centre du multi-sélecteur.
Bouton INFO	Afficher les informations de l'image
Bouton  (⊙)	Sélectionner l'image (P. 134)

Bouton  (AEL/AFL)	Protéger l'image (P. 132)
Bouton 	Supprimer une image (P. 133)
Bouton 	Voir les menus (pendant la lecture Calendrier, appuyez sur ce bouton pour passer en lecture image par image)

Trouver rapidement des images (Lecture Index et Calendrier)

- Pendant la lecture image par image, faites tourner la molette arrière sur  pour passer à l'affichage par index. Continuez à la tourner pour passer à l'affichage calendaire.
- Faites tourner la molette arrière sur  pour revenir à la lecture image par image.



Lecture image par image







Affichage par index





Affichage calendaire



- Vous pouvez modifier le nombre d'images de l'affichage par index.   Menu Personnalisé  > /Info Réglage >  Réglages (P. 235)

Zoom avant (Zoom de lecture)

Pendant la lecture image par image, faites tourner la molette arrière sur  pour effectuer un zoom avant. Faites-la tourner sur  pour revenir à la lecture image par image.



Lecture image par image



Zoom 2×



Zoom 14×

Lecture macro

Choisissez si vous voulez faire pivoter les photographies.

- 1 Lisez une nouvelle fois la photographie et appuyez sur le bouton **OK**.
- 2 Sélectionnez [Pivoter] et appuyez sur le bouton **OK**.
- 3 Appuyez sur **Δ** pour faire pivoter l'image dans le sens inverse des aiguilles d'une montre, sur **∇** pour la faire pivoter dans le sens des aiguilles d'une montre ; l'image pivote à chaque fois que vous appuyez sur le bouton.
 - Appuyez sur le bouton **OK** pour enregistrer les réglages et quitter.
 - L'image pivotée est enregistrée avec son orientation actuelle.
 - Les vidéos et images protégées ne peuvent pas pivoter.



- L'appareil photo peut être configuré pour faire pivoter automatiquement des images en orientation Portrait pendant la lecture. Menu Lecture > (P. 172)
[Pivoter] n'est pas disponible lorsque [Off] est sélectionné pour .

Regarder des vidéos

Sélectionnez une vidéo et appuyez sur le bouton **OK** pour afficher le menu de lecture. Sélectionnez [Lecture vidéo] et appuyez sur le bouton **OK** pour commencer la lecture. Faites une avance rapide ou un retour rapide avec **</>**. Appuyez de nouveau sur le bouton **OK** pour mettre la lecture en pause. Pendant la mise au pause de la lecture, utilisez **Δ** pour afficher la première image et **∇** pour afficher la dernière image. Utilisez **</>** ou la molette avant pour afficher l'image précédente ou suivante. Appuyez sur le bouton **MENU** pour arrêter la lecture.



Affichage de vidéos de 4 Go ou plus

La taille de fichier des longues vidéos peut dépasser 4 Go. Les vidéos dont la taille de fichier dépasse 4 Go sont enregistrées sur plusieurs fichiers. Les fichiers peuvent être lus dans une seule vidéo.

- 1 Appuyez sur le bouton **▶**.
 - L'image la plus récente s'affiche.
- 2 Affichez une longue vidéo que vous souhaitez lire et appuyez sur le bouton **OK**.
 - Les options suivantes s'affichent.

[Lire depuis le début] :	Lit intégralement une vidéo fractionnée
[Lecture vidéo] :	Lit séparément les fichiers
[Supprimer tout] :	Supprime toutes les parties d'une vidéo fractionnée
[Effacer] :	Supprime séparément les fichiers
 - Il est recommandé d'utiliser la dernière version d'Olympus Workspace pour lire les vidéos sur un ordinateur (P. 280). Avant de lancer le logiciel pour la première fois, connectez l'appareil photo à l'ordinateur.

Protection des images

(**On**)

Protégez les images d'une suppression accidentelle. Affichez l'image que vous souhaitez protéger et appuyez sur le bouton **On** (**AEL/AFL**) pour ajouter **On** à l'image (icône de protection). Appuyez une nouvelle fois sur le bouton **On** (**AEL/AFL**) pour annuler la protection. Vous pouvez également protéger plusieurs images sélectionnées.

☞ « Sélection d'images multiples (**On**), Sélect. copier, Effacer sélection, Partage ordres choisi » (P. 134)

- Le formatage de la carte efface toutes les données à l'inclusion des images protégées.
- Lorsqu'une image non protégée s'affiche, vous pouvez maintenir le bouton **On** (**AEL/AFL**) enfoncé et tourner la molette avant ou arrière pour protéger toutes les images qui s'affichent lors de la rotation de la molette. Les images protégées précédemment qui s'affichent lors de la rotation de la molette ne seront pas affectées.
- Lorsqu'une image protégée s'affiche, vous pouvez maintenir le bouton **On** (**AEL/AFL**) enfoncé et tourner la molette avant ou arrière pour annuler la protection de toutes les images qui s'affichent lors de la rotation de la molette. Les images précédemment non protégées qui s'affichent lors de la rotation de la molette ne seront pas affectées.
- Les mêmes opérations peuvent être exécutées lors du zoom de lecture ou lorsqu'une image est sélectionnée dans l'affichage de l'index.

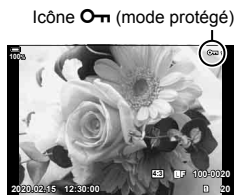

Copie d'une image



(**Copier**)

Lorsque les emplacements 1 et 2 comportent tous deux des cartes ayant de l'espace disponible, vous pouvez copier une image sur l'autre carte.



- 1** Affichez une image que vous voulez copier puis appuyez sur le bouton **OK**.
 - 2** Sélectionnez [Copier] et appuyez sur le bouton **OK**.
 - 3** Si vous le souhaitez, spécifiez le dossier de destination.
 - Si vous sélectionnez [Attribuer], choisissez un fichier de destination.
 - 4** Sélectionnez [Oui] et appuyez sur le bouton **OK**.
 - L'image sera copiée sur l'autre carte.
- Vous pouvez également copier d'un coup toutes les images d'une carte sur l'autre carte.
☞ **▶** Menu Lecture > [Tout copier] (P. 178)



Effacement des images

(Effacer)

Affichez une image que vous voulez supprimer puis appuyez sur le bouton . Sélectionnez [Oui] et appuyez sur le bouton .

Vous pouvez effacer des images sans passer par l'étape de confirmation en changeant les réglages des boutons.



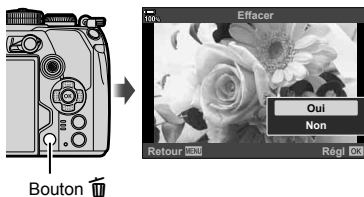

  Menu Personnalisé  > [Effacement rapide] (P. 203)





- Vous pouvez choisir si la suppression des images enregistrées dans les modes de qualité d'image RAW+JPEG entraîne la suppression des deux copies, de la copie JPEG seulement ou de la copie RAW seulement.   Menu Personnalisé  > [Effac. RAW+JPEG] (P. 203)



Sélection d'images pour le partage











(Partage ordres)



Vous pouvez sélectionner les images que vous voulez transférer vers un smartphone à l'avance. Lors de la lecture des images que vous souhaitez transférer, appuyez sur le bouton  pour afficher le menu de lecture. Sélectionnez [Partage ordres], appuyez sur le bouton  puis sur le bouton  ou  pour marquer les images à partager ; une icône  et le type de fichier s'affichent alors.



Pour annuler un ordre de partage, appuyez sur  ou . Vous pouvez sélectionner à l'avance les images que vous voulez transférer et définir un ordre de partage en même temps.  « Sélection d'images multiples (, Sélect. copier, Effacer sélection, Partage ordres choisi) » (P. 134), « Copie d'images sur smartphone » (p. 257)

- Vous pouvez marquer jusqu'à 200 images sur chaque emplacement pour être partagées en même temps.



- Les images peuvent également être marquées pour le partage en utilisant le bouton  (). Si un rôle différent de  est attribué au bouton  () , attribuez-lui le rôle  à l'aide de l'option [Fonction  ] dans  Menu Personnalisé  (P. 189).

- Lorsqu'une image non marquée s'affiche, vous pouvez maintenir le bouton  () enfoncé et tourner la molette avant ou arrière pour marquer pour le partage toutes les images qui s'affichent lors de la rotation de la molette. Les images marquées précédemment qui s'affichent lors de la rotation de la molette ne seront pas affectées.

- Lorsqu'une image marquée s'affiche, vous pouvez maintenir le bouton  () enfoncé et tourner la molette avant ou arrière pour annuler le partage de toutes les images qui s'affichent lors de la rotation de la molette. Les images non marquées précédemment qui s'affichent lors de la rotation de la molette ne seront pas affectées.

- Les mêmes opérations peuvent être exécutées lors du zoom de lecture ou lorsqu'une image est sélectionnée dans l'affichage de l'index.



■ Sélection des images RAW+JPEG pour le partage

Pour les images enregistrées avec la qualité d'image [RAW+JPEG], vous pouvez choisir de partager uniquement les copies JPEG, uniquement les copies RAW ou les copies JPEG et RAW.

- 1 Appuyez sur le bouton **MENU** pour afficher les menus.
- 2 Sélectionnez [Réglages Wi-Fi/Bluetooth] dans le menu de configuration **Y** et appuyez sur le bouton **▷** du pavé fléché.
- 3 Sélectionnez [RAW+JPEG **↶**] en utilisant **△ ▽** puis appuyez sur **▷**.
- 4 Sélectionnez une option avec **△ ▽** et appuyez sur le bouton **OK**.

JPEG	Seules les copies JPEG seront marquées pour le partage.
RAW	Seules les copies RAW seront marquées pour le partage.
RAW+JPEG	Les copies RAW et JPEG seront marquées pour le partage.

- La modification de l'option sélectionnée pour [RAW+JPEG **↶**] n'affecte pas les images déjà marquées pour le partage.
- Quelle que soit l'option sélectionnée, la suppression de la marque de partage s'applique aux deux copies.

Sélection d'images multiples

(O, Sélect. copier, Effacer sélection, Partage ordres choisi)

Vous pouvez sélectionner plusieurs images pour [O], [Sélect. copier], [Effacer sélection] ou [Partage ordres choisi].

Appuyez sur le bouton **OK** pour afficher le menu, puis choisissez entre [O], [Sélect. copier], [Effacer sélection] ou [Partage ordres choisi].





Cette fonction est également disponible dans la lecture image par image.

- Lorsqu'une image non marquée s'affiche, vous pouvez maintenir le bouton **☑** (**⊙**) enfoncé et tourner la molette avant ou arrière pour sélectionner toutes les images qui s'affichent lors de la rotation de la molette. Les images marquées précédemment qui s'affichent lors de la rotation de la molette ne seront pas affectées.
- Lorsqu'une image marquée s'affiche, vous pouvez maintenir le bouton **☑** (**⊙**) enfoncé et tourner la molette avant ou arrière pour désélectionner toutes les images qui s'affichent lors de la rotation de la molette. Les images non marquées précédemment qui s'affichent lors de la rotation de la molette ne seront pas affectées.





Vous pouvez enregistrer des « demandes d'impression » numérique sur la carte mémoire en répertoriant les images à imprimer et le nombre de copies de chaque impression. Vous pouvez ensuite faire imprimer les images dans une imprimerie qui prend en charge DPOF. Une carte mémoire est requise pour la création d'une demande d'impression.

■ Créer une demande d'impression

- 1 Appuyez sur le bouton  pendant la lecture et sélectionnez  (Demande d'impression).
- 2 Sélectionnez  ou  et appuyez sur le bouton .



Une seule image

Appuyez sur  pour sélectionner l'image que vous voulez ajouter à la réservation d'impression, puis appuyez sur  pour définir le nombre d'impressions.

- Pour définir une réservation d'impression pour plusieurs images, répétez cette étape. Appuyez sur le bouton  lorsque vous avez sélectionné toutes les images voulues.



Toutes les images

Sélectionnez  et appuyez sur le bouton .

- 3 Sélectionnez le format de date et d'heure et appuyez sur le bouton .

Non	Les images sont imprimées sans la date et l'heure.
Date	Les images sont imprimées avec la date de prise de vue.
Heure	Les images sont imprimées avec l'heure de prise de vue.















- Lorsque vous imprimez les images, le réglage ne peut pas être modifié d'une image à l'autre.

- 4 Sélectionnez [Régl.] et appuyez sur le bouton .
 - Le réglage s'applique aux images enregistrées sur la carte utilisée pour la lecture.
- L'appareil photo ne peut pas être utilisé pour modifier les demandes d'impression créées avec d'autres appareils. La création d'une nouvelle demande d'impression supprime toutes les demandes d'impression existantes créées avec d'autres appareils.
- Les demandes d'impression ne peuvent pas inclure les images RAW ni les vidéos.

■ Suppression de toutes les images ou de certaines images d'une demande d'impression

Vous pouvez réinitialiser toutes les données de réservation d'impression ou juste les données de certaines images.

- 1 Appuyez sur le bouton  pendant la lecture et sélectionnez  (Demande d'impression).
- 2 Sélectionnez  et appuyez sur le bouton .
 - Pour retirer toutes les images de la demande d'impression, sélectionnez [Réinitialiser] et appuyez sur le bouton . Pour quitter sans retirer toutes les images, sélectionnez [Conserver] et appuyez sur le bouton .
 - Vous pouvez également retirer toutes les images de la demande d'impression en sélectionnant ALL] puis [Réinitialiser].
- 3 Appuyez sur   pour sélectionner les images que vous souhaitez supprimer de la demande d'impression.
 - Utilisez  pour définir le nombre d'impressions sur 0. Appuyez sur le bouton  lorsque vous avez retiré toutes les images souhaitées de la demande d'impression.
- 4 Sélectionnez le format de date et d'heure et appuyez sur le bouton .
 - Ce réglage s'applique à toutes les images comportant des données de réservation d'impression.
 - Le réglage s'applique aux images enregistrées sur la carte utilisée pour la lecture.
- 5 Sélectionnez [Rég] et appuyez sur le bouton .

Ajouter du son aux images



Vous pouvez enregistrer un enregistrement audio à l'aide du micro stéréo intégré ou d'un microphone externe et l'ajouter aux images. L'enregistrement audio est un moyen simple de remplacer les notes écrites au sujet des images.

- Les enregistrements audio peuvent durer jusqu'à 30 s.

- 1 Affichez l'image à laquelle vous voulez ajouter du son et appuyez sur le bouton **OK**.
 - L'enregistrement audio n'est pas disponible avec les images protégées.
 - Un enregistrement audio peut également être ajouté aux images à l'aide de l'option [Edit] dans le menu Lecture. Utilisez [Edit] > [Sélection image] pour sélectionner l'image, puis appuyez sur le bouton **OK** et sélectionnez **[U]**.
- 2 Sélectionnez **[U]** et appuyez sur le bouton **OK**.
 - Pour quitter sans ajouter de son, sélectionnez [Non].



- 3 Sélectionnez **[Démarrer U]** et appuyez sur le bouton **OK** pour commencer l'enregistrement.
- 4 Appuyez sur le bouton **OK** pour arrêter l'enregistrement.
 - Les images avec des enregistrements audio sont indiquées par des icônes **J** et des témoins indiquant la qualité d'enregistrement.
 - Pour supprimer un son enregistré, sélectionnez [Effacer] à l'étape 3.

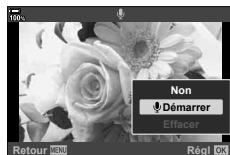

- Le son est enregistré à la vitesse sélectionnée pour les vidéos. La vitesse peut être sélectionnée à l'aide de [Vidéo U] (P. 171) dans le menu vidéo **[P]**.

■ Lecture audio

La lecture commence automatiquement lorsqu'une image avec un enregistrement audio est affichée. Pour régler le volume :

- 1 Appuyez sur le bouton **[▶]** pour afficher une image.
- 2 Appuyez sur les boutons **Δ** ou **∇** du pavé fléché.
 - Bouton **Δ** : Augmenter le volume.
 - Bouton **∇** : Baisser le volume.



Lecture à l'aide des commandes tactiles

Utilisez les commandes tactiles pour faire un zoom avant et arrière sur les images, parcourir les images ou choisir l'image affichée.



■ Lecture plein écran

Affichage de l'image précédente ou suivante

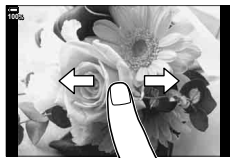
- Faites glisser votre doigt vers la gauche pour afficher l'image suivante et vers la droite pour afficher l'image précédente.









Gros plan

- Touchez légèrement l'écran pour afficher le curseur et .
- Faites glisser la barre vers le haut ou le bas pour faire un zoom avant ou arrière.
- Faites glisser votre doigt pour faire défiler l'affichage lorsque l'image est zoomée.
- Touchez  pour afficher la lecture par index.
Touchez  pour passer à l'affichage calendrier.



■ Lecture Index/Calendrier

Affichage de la page précédente ou suivante

- Faites glisser votre doigt vers le haut pour afficher la page suivante et vers le bas pour afficher la page précédente.
- Touchez  ou  pour changer le nombre d'images affichées.  **Menu Personnalisé**  >  >  (P. 235)
- Touchez  plusieurs fois pour revenir à la lecture image par image.

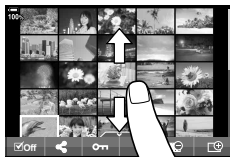





Affichage des images

- Touchez une image pour l'afficher en plein écran.

Sélection et protection des images

Pendant la lecture image par image, touchez légèrement l'écran pour afficher le menu tactile. Vous pouvez alors effectuer l'opération de votre choix en touchant les icônes du menu tactile.

	Sélectionnez une image. Vous pouvez sélectionner plusieurs images et les supprimer collectivement.
	Les images que vous souhaitez partager avec un smartphone peuvent être définies.  « Sélection d'images pour le partage (Partage ordres) » (P. 133)
	Protège une image.

- Ne touchez pas l'affichage avec les ongles ou d'autres objets pointus.
- Les gants ou protections d'écran peuvent interférer avec l'utilisation de l'écran tactile.

Fonctions de base avec les menus

Les menus contiennent des options de prise de vue et de lecture qui ne sont pas affichées par le super panneau de commande LV, et ils vous permettent de personnaliser les paramètres de l'appareil photo pour une utilisation plus facile.

Onglet	Nom de l'onglet	Description
	Menu Prise de vue 1	Éléments relatifs à la photographie. Préparez l'appareil photo pour la prise de vue ou accédez à des réglages photo basiques.
	Menu Prise de vue 2	Éléments relatifs à la photographie. Ajustez les réglages photo avancés.
	Menu Vidéo	Éléments relatifs à l'enregistrement vidéo. Ajustez les réglages basiques et personnalisés.
	Menu Lecture	Éléments relatifs à la lecture et à la retouche.
	Menu Personnalisé	Éléments permettant de personnaliser l'appareil photo.
	Menu Réglages	Éléments permettant de régler l'horloge, de choisir une langue, etc.
	Mon menu*	Menu personnalisable contenant uniquement les éléments que vous avez sélectionnés.

* « Mon menu » est vide lorsque vous recevez le produit. Utilisez « Mon menu » pour enregistrer et organiser les éléments fréquemment utilisés des autres menus. Sélectionnez les éléments à ajouter à « Mon menu » à partir des menus de l'appareil photo (P. 182).

1 Appuyez sur le bouton **MENU** pour afficher les menus.



- Un guide apparaît dans les 2 secondes environ qui suivent la sélection d'une option. Appuyez sur le bouton **INFO** pour afficher ou masquer les guides.

2 Utilisez Δ ∇ pour sélectionner un onglet et appuyez sur le bouton **OK**.

- L'onglet du groupe de menus apparaît lorsque vous sélectionnez Menu Personnalisé. Utilisez Δ ∇ pour sélectionner le groupe de menus et appuyez sur le bouton **OK**.

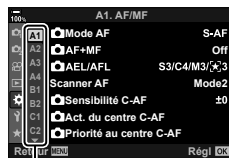

- 3 Sélectionnez un élément avec Δ ∇ et appuyez sur le bouton OK pour afficher les options de l'élément sélectionné.

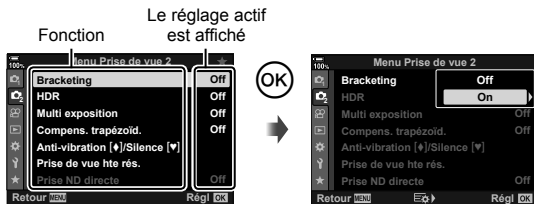

- 4 Utilisez Δ ∇ pour surligner une option et appuyez sur le bouton OK pour la sélectionner.

- Appuyez plusieurs fois sur le bouton **MENU** pour quitter le menu.
- Pour connaître les réglages par défaut de chaque option, consultez « Réglages par défaut » (P. 307).
- Selon l'état de l'appareil photo et les réglages, certains éléments peuvent ne pas être disponibles. Les éléments non disponibles sont grisés et ne peuvent pas être sélectionnés.
- Vous pouvez également naviguer dans les menus à l'aide du multi-sélecteur ou des molettes avant et arrière au lieu du pavé fléché.

Utilisation de Menu Prise de vue 1/Menu Prise de vue 2



Menu Prise de vue 1

- ☑ Réinitialiser / Modes perso. (P. 142)
- Mode Image (P. 107, 143)
- 📷⬅️ (P. 101, 143)
- Choix cadrage (P. 98)
- Téléconvertisseur num (P. 144)
- 📷/📷 (mouvement) (P. 78, 80)
- Régl. laps du temps (P. 145)

Menu Prise de vue 2

- ☑ Bracketing (P. 147)
- HDR (P. 153)
- Multi exposition (P. 155)
- Compens. trapézoïd. (P. 157)
- Anti-vibration [⬆️]/Silence [♥️] (P. 158)
- Prise de vue hte rés. (P. 159)
- Prise ND directe (P. 160)

Restaurer les réglages par défaut (Réinitialiser)

Les réglages par défaut de l'appareil photo peuvent être rétablis facilement. Vous pouvez choisir de réinitialiser quasiment tous les réglages ou seulement ceux liés directement à la photographie.

- 1 Sélectionnez [Réinitialiser / Modes perso.] dans ☑ Menu Prise de vue 1 et appuyez sur le bouton **OK**.
- 2 Sélectionnez [Réinitialiser] et appuyez sur le bouton **▶**.

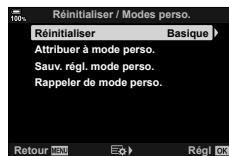

- 3 Sélectionnez [Complet] ou [Basique] et appuyez sur le bouton **OK**.
 - Pour réinitialiser tous les réglages excepté l'heure, la date et quelques autres, sélectionnez [Complet] puis appuyez sur le bouton **OK**. 📷⬅️ « Réglages par défaut » (P. 307)
- 4 Appuyez sur le bouton **OK** dans le menu [Réinitialiser / Modes perso.].
- 5 Sélectionnez [Oui] et appuyez sur le bouton **OK**.

Enregistrement des paramètres (Attribuer à mode perso.)

Les réglages et les modes de prise de vue les plus fréquemment utilisés peuvent être enregistrés en tant que modes personnalisés (**C1** à **C4**) et rappelés pour être utilisés quand vous le voulez à l'aide de la molette de choix du mode. Les réglages enregistrés peuvent également être rappelés directement à partir des menus.  « Rappeler des paramètres enregistrés » (P. 58)

- Avec les réglages par défaut, les modes personnalisés sont équivalents au mode **P**.

Options de traitement (Mode Image)

Vous pouvez modifier individuellement les réglages du contraste, de la netteté et des autres paramètres dans les réglages [Mode Image] (P. 107). Les changements apportés aux paramètres sont enregistrés séparément pour chaque mode Image.

- 1 Sélectionnez [Mode Image] dans Menu Prise de vue 1  et appuyez sur le bouton **OK**.



- L'appareil photo affiche le mode Image disponible dans le mode de prise de vue actif.





- 2 Sélectionnez une option avec Δ ∇ et appuyez sur le bouton **OK**.

- Appuyez sur \triangleright pour définir les options détaillées du mode Image sélectionné. Les options détaillées ne sont pas disponibles dans certains modes Image.
- Les modifications apportées au contraste n'ont aucun effet lorsque les réglages sont autres que [Normal].







- Vous pouvez réduire le nombre d'options de mode d'image affichées dans le menu.   Menu Personnalisé **D1** > [Personnaliser mode Image] (P. 192)

Options de fichier photo et de taille d'image ()

- 1  « Options de fichier photo et de taille d'image ( ) » (P. 101)



- Vous pouvez changer la combinaison de taille d'image JPEG et de rapport de compression, et le nombre de pixels [**M**] et [**S**]. [**←** Régl], [Taille image]  « Combinaisons de tailles d'image JPEG et de taux de compression (Régl **←**) » (P. 243)

Cette option effectue un recadrage au centre de l'image, ayant les mêmes dimensions que l'option de taille actuellement sélectionnée pour la qualité d'image et l'agrandit pour remplir l'écran. Le rapport de zoom augmente d'environ 2x. Ceci vous permet d'effectuer un zoom avant au-delà de la longueur focale maximale de l'objectif, ce qui est utile lorsque vous ne pouvez pas changer d'objectif ou qu'il est difficile de vous rapprocher de votre sujet.

- 1 Sélectionnez [Téléconvertisseur num] dans  Menu Prise de vue 1 et appuyez sur le bouton .
- 2 Sélectionnez [On] et appuyez sur le bouton .
- 3 Appuyez sur le bouton **MENU** pour quitter les menus.
 - Lorsque [On] est sélectionné, le rapport de zoom augmente de 2x et une icône  s'affiche. Les images sont enregistrées avec le nouveau rapport de zoom.

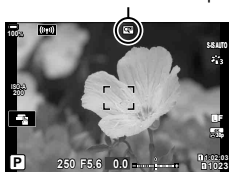
Téléconvertisseur numérique



- Le téléconvertisseur numérique ne peut pas être utilisé avec l'exposition multiple, la compensation trapézoïdale ou la correction Fisheye.
- Cette fonction n'est pas disponible lorsque [Vidéo ,] est attribué à un bouton avec l'option [ Touche/cadran/levier] > [ Touche Fonction] (P. 117, 164) dans le menu vidéo.
- Les images JPEG sont enregistrées avec le rapport de zoom sélectionné. Dans le cas d'images RAW, un cadre affiche le rognage du zoom. Un cadre indiquant le rognage du zoom est affiché sur l'image pendant la lecture.
- Pendant le zoom, la taille des cibles AF augmente et leur nombre diminue.



- Le [Téléconvertisseur num] peut être attribué à un bouton. Il vous suffit par la suite d'appuyer sur ce bouton pour l'activer.  « Attribution de fonctions aux boutons (Touche Fonction) » (P. 117)

Prise de vue automatique à un intervalle fixe (Régl. laps du temps)

Vous pouvez régler l'appareil photo afin qu'il prenne automatiquement des clichés à intervalles fixes. Les images prises peuvent également être enregistrées comme dans une vidéo. Ce réglage est uniquement disponible dans les modes **P/A/S/M**.

- 1 Sélectionnez [Régl. laps du temps] dans Menu Prise de vue 1 puis appuyez sur le bouton .



- 2 Sélectionnez [On] et appuyez sur .
- 3 Ajustez les réglages suivants et appuyez sur le bouton .

Nbre d'images	Choisit le nombre d'images à prendre.
Début délai d'attente	Définit le délai d'attente de l'appareil photo avant le démarrage de la photographie par intervalles et la prise du premier cliché.
Temps d'intervalle	Définit l'intervalle entre les prises de vue après le démarrage de la prise de vue.
Temps enregist vidéo	Définit si une vidéo par intervalles est enregistrée ou non. [Off] : L'appareil photo enregistre chaque cliché mais ne les utilise pas pour créer une vidéo par intervalles. [On] : L'appareil photo enregistre chaque cliché et les utilise pour créer une vidéo par intervalles.
Paramètres vidéo	Définit la taille d'image ([Résolution vidéo]) et la fréquence d'image ([Taux compression]) pour les vidéos créées à l'aide de [Temps enregist vidéo].

- 4 Appuyez plusieurs fois sur le bouton pour revenir à Menu Prise de vue 1.

- Appuyez sur le bouton **MENU** pour quitter les menus.
- Une icône s'affiche sur l'affichage de la prise de vue (l'icône indique le nombre de clichés sélectionnés).

Photographie par intervalles



- 5 Prenez des photos.

- L'icône devient verte et le nombre de clichés restant s'affiche.
- Les photos sont prises même si l'image n'a pas été mise au point après l'AF. Si vous souhaitez régler la position de la mise au point, faites une prise de vue en mode MF.
- [Visual image] (P. 179) commence après 0,5 secondes.

- Si la durée avant la prise de vue ou l'intervalle entre les prises de vue est de 1 minute 31 secondes ou plus, l'écran devient noir et l'appareil photo se met en mode de veille après 1 minute d'inutilisation. L'appareil photo et l'écran se réactivent automatiquement 10 secondes avant une prise de vue, et peuvent être réactivés manuellement en appuyant sur le déclencheur.
- L'appareil photo sélectionne automatiquement [S-AF] pour le mode AF (P. 64) au lieu de [C-AF] et [C-AF+TR] ; et [S-AF **MF**] au lieu de [C-AF **MF**] et [C-AF+TR **MF**].
- Lorsque [**A**,AF] est sélectionné comme mode AF, faites le point pour initier la prise de vue, puis verrouillez la mise au point et commencez l'enregistrement.
- Les opérations tactiles sont désactivées pendant la prise de vue par intervalles.
- Il est impossible d'associer la prise de vue par intervalles avec le bracketing, l'exposition multiple, le HDR ou le filtre ND en direct.
- Le flash ne fonctionne pas si la durée de chargement du flash est supérieure à l'intervalle entre les clichés.
- Si vous choisissez une valeur supérieure à 1000 pour [Nbre d'images], l'option [Désactivé] est sélectionnée pour [Temps enregist vidéo].
- Si une des images fixes n'est pas enregistrée correctement, la vidéo par intervalles n'est pas générée.
- Si l'espace disponible sur la carte est insuffisant, la vidéo par intervalles n'est pas enregistrée.
- La prise de vue par intervalles est annulée si l'une des commandes suivantes est utilisée : molette de sélection du mode, bouton **MENU**, bouton **▶**, bouton de déclenchement de l'objectif ou connexion du câble USB.
- Le fait d'éteindre l'appareil photo arrête la photographie par intervalles.
- Si la charge restante sur la batterie est insuffisante, la prise de vue peut s'arrêter à mi-parcours. Assurez-vous que la batterie est suffisamment chargée avant la prise de vue.
- Les vidéos par intervalles créées à une taille de [4K] peuvent ne pas s'afficher sur certains systèmes d'ordinateur. Pour plus d'informations, consultez le site Web d'OLYMPUS.

Variation des réglages sur une série de photos (Bracketing)

Le bracketing est utilisé pour faire varier les réglages de prise de vue tels que l'exposition ou la balance des blancs sur une série de photos. Selon le réglage, vous pouvez combiner plusieurs formes différentes de bracketing. Utilisez le bracketing si vous avez un doute quant aux réglages à utiliser ou si vous manquez de temps pour modifier les réglages pendant la prise de vue. Vous pouvez également enregistrer les réglages de bracketing et les rappeler ultérieurement en activant simplement le bracketing.

AE BKT (Cadrage EA)

L'appareil photo fait varier l'exposition de chaque photo. Il est possible de sélectionner un incrément de bracketing de 0,3 EV, 0,7 EV ou 1,0 EV. En mode de prise de vue image par image, une photographie est prise chaque fois que le déclencheur est enfoncé jusqu'en fin de course, alors qu'en mode de prise de vue séquentielle, l'appareil photo continue à prendre des photos dans l'ordre suivant tant que le déclencheur est enfoncé jusqu'en fin de course : aucune modification, négative, positive.

- Nombre de photos : vous avez le choix entre 2, 3, 5 ou 7.
- Une icône **[BKT]** s'affiche en vert jusqu'à ce que tous les clichés de la séquence de bracketing aient été pris.
- L'appareil photo modifie l'exposition en variant l'ouverture et la vitesse d'obturation (mode **P**), la vitesse d'obturation (mode **A**), l'ouverture (mode **S**) ou la sensibilité ISO (mode **M**).
- Si une option différente de [AUTO] est sélectionnée pour [ISO] (P. 75, 91) en mode **M**, l'appareil photo modifie l'exposition en faisant varier la vitesse d'obturation.
- L'appareil photo encadre la valeur de compensation de l'exposition actuellement sélectionnée.
- La taille de l'incrément de bracketing change avec la valeur sélectionnée pour [Étape EV] (P. 197).
- Il est impossible d'associer le bracketing d'exposition avec le bracketing FL ou le cadrage de mise au point.

WB BKT (Bracketing WB)

Trois images sont créées automatiquement à partir d'un cliché, chacune avec une balance des blancs différente (ajustée dans le sens de couleur spécifié), en commençant par la valeur actuellement sélectionnée pour la balance des blancs.

- Il est possible de faire varier la balance des blancs de 2, 4 ou 6 pas sur chacun des axes A–B (Ambre–Bleu) et G–M (Vert–Magenta).
- L'appareil photo encadre la valeur de compensation de la balance des blancs actuellement sélectionnée.
- Il est impossible d'associer le bracketing WB avec ART ou le cadrage de mise au point.

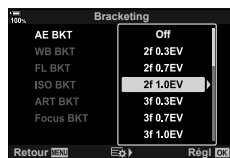

FL BKT (Bracketing FL)

L'appareil photo varie le niveau de flash sur trois clichés (aucune modification sur le premier cliché, négative sur le deuxième et positive sur le troisième). Il est possible de sélectionner un incrément de bracketing de 0,3 EV, 0,7 EV ou 1,0 EV. En mode de prise de vue image par image, une photographie est prise chaque fois que le déclencheur est enfoncé jusqu'en fin de course, alors qu'en mode de prise de vue séquentielle, l'appareil photo continue à prendre des photos dans l'ordre suivant tant que le déclencheur est enfoncé jusqu'en fin de course : aucune modification, négative, positive.

- Une icône **BKT** s'affiche en vert jusqu'à ce que tous les clichés de la séquence de bracketing aient été pris.
- La taille de l'incrément de bracketing change avec la valeur sélectionnée pour [Étape EV] (P. 197).
- Il est impossible d'associer le bracketing du flash avec le cadrage EA ou le cadrage de mise au point.

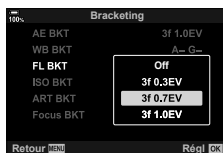

ISO BKT (Bracketing ISO)

L'appareil photo fait varier la sensibilité sur trois clichés sans modifier la vitesse d'obturation et l'ouverture. Il est possible de sélectionner un incrément de bracketing de 0,3 EV, 0,7 EV ou 1,0 EV. À chaque pression du déclencheur, l'appareil photo prend trois photos : avec la sensibilité définie (ou si la sensibilité automatique est sélectionnée, avec le paramètre de sensibilité optimal) lors de la première prise de vue, avec la modification négative lors de la deuxième, et avec la modification positive lors de la troisième.

- La taille de l'incrément de bracketing ne change pas avec la valeur sélectionnée pour [Étape ISO] (P. 197).
- Le bracketing est réalisé quelle que soit la limite supérieure réglée à l'aide de [Régl. ISO auto] (P. 197).
- En mode de photographie silencieux, la vitesse de synchronisation du flash est de 1/20 s.
- Il est impossible d'associer le bracketing de la sensibilité ISO avec ART ou le cadrage de mise au point.

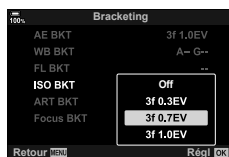

ART BKT (Bracketing du filtre artistique)

Créez plusieurs copies de chaque image, chacune avec un filtre artistique distinct (mode Image) appliqué. Les options sélectionnées sont cochées (✓).

- À l'exception du Cadrage EA et du bracketing du flash, il est impossible d'associer le bracketing du filtre artistique avec d'autres formes de bracketing.



Bracketing m. au point (Cadrage de mise au point)

Prenez une série de photos à différentes positions de mise au point. La mise au point se déplace de plus en plus de la position de mise au point initiale. Choisissez le nombre de prises de vues à l'aide de [Nb. de prises de vues] et la variation de la distance de mise au point à l'aide de [Différentiel mise au pt]. Choisissez des valeurs plus faibles pour [Différentiel mise au pt] afin de limiter la variation de la distance de mise au point, et des valeurs plus élevées pour l'augmenter. Si vous utilisez un flash différent de l'unité de flash dédiée, vous pouvez préciser le temps de charge à l'aide de l'option [Temps de charge ⚡]. Enfoncez le déclencheur jusqu'en fin de course et relâchez-le immédiatement. La prise de vue se poursuit jusqu'à ce que le nombre sélectionné de prises de vue soit atteint ou jusqu'à ce que le déclencheur soit de nouveau enfoncé jusqu'en fin de course.

- Le cadrage de mise au point n'est pas disponible lorsque l'objectif dispose de supports conformes à la norme Four Thirds.
- Le cadrage de mise au point s'arrête si vous réglez le zoom pendant la prise de vue.
- La prise de vue s'arrête lorsque la mise au point atteint l'infini.
- Les images prises à l'aide du cadrage de mise au point sont prises en mode Silence.
- Pour utiliser le flash, sélectionnez [Autorisé] pour [Réglages Mode Silence [♥]] (P. 158) > [Mode Flash].
- Il est impossible d'associer le cadrage de mise au point avec d'autres formes de bracketing.
- La vitesse de synchronisation du flash est de 1/50 s. La sélection d'une valeur supérieure à ISO 8000 pour [📷 ISO] définit la vitesse de synchronisation du flash sur 1/20 s.
- Vous pouvez utiliser Olympus Workspace pour le [Bracketing m. au point] hyperfocus des images prises avec un objectif prenant en charge [Hyperfocus].
- Consultez le site Web d'Olympus pour obtenir des informations sur les objectifs pouvant être utilisés avec [Hyperfocus].

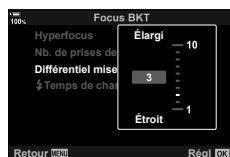

Bracketing m. au point (Hyperfocus)

L'appareil photo décale automatiquement la mise au point sur une série de 3 à 15 clichés et les associe pour créer une image JPEG unique qui est entièrement mise au point, du premier plan à l'arrière-plan.

L'appareil photo prend automatiquement 3 à 15 clichés en cadrant la position active de la mise au point.

- Si l'hyperfocus échoue, l'appareil photo enregistre le nombre sélectionné de photos sans créer d'image composite.
- La prise de vue s'arrête si le zoom est ajusté après avoir appuyé sur le déclencheur jusqu'en fin de course pour commencer la photographie Hyperfocus.
- L'angle de vue pour les images de la composition est plus étroit que celui des images d'origine.
- Un cadre indiquant le rognage final s'affichera à l'écran. Composez la prise de vue avec votre sujet à l'intérieur du cadre.
- La ligne guide sélectionnée dans [Affichage grille] (P. 195) ne sera pas affichée.
- Les photos prises avec [e-Portrait] ou un filtre artistique sélectionné pour le mode d'image sont enregistrées en mode [Naturel].
- Consultez le site Web d'Olympus pour obtenir des informations sur les objectifs pouvant être utilisés avec [Hyperfocus].
- Il est impossible d'associer l'hyperfocus avec d'autres formes de bracketing.

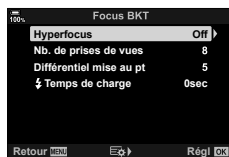

■ Utilisation de Bracketing

- 1 Sélectionnez [Bracketing] dans Menu Prise de vue 2 et appuyez sur le bouton .
- 2 Après avoir sélectionné [On], appuyez sur et sélectionnez un type de prise de vue avec cadrage.
 - Un menu des types de bracketing s'affiche.
- 3 Sélectionnez un type de bracketing avec les boutons puis appuyez sur le bouton .
 - L'appareil photo affiche les options de bracketing pour le type de bracketing sélectionné.



4 À l'aide des boutons Δ ∇ \triangleleft \triangleright , sélectionnez [On] ou un programme de bracketing.

- **AE BKT**

Sélectionnez le nombre de prises de vue (par exemple, 2f) et appuyez sur le bouton \triangleright pour afficher les incréments de bracketing. Utilisez les boutons Δ ∇ pour sélectionner un incrément et appuyez sur \odot pour sélectionner l'option surlignée et revenir à l'affichage précédent.

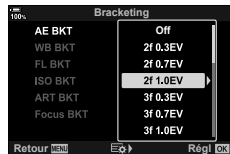

- **WB BKT**

Vous êtes invité à choisir un axe de couleur (A-B ou G-M). Utilisez les boutons \triangleleft \triangleright pour sélectionner un axe et les boutons Δ ∇ pour choisir l'incrément de bracketing. Appuyez sur le bouton \odot pour revenir à l'écran précédent une fois les réglages terminés.



- **ART BKT**

Sélectionnez [On] et appuyez sur le bouton \triangleright pour afficher un menu des modes d'image et des filtres artistiques. Utilisez les boutons Δ ∇ pour sélectionner les filtres souhaités et appuyez sur le bouton \odot pour valider (les filtres sélectionnés sont indiqués par des coches). Appuyez sur le bouton **MENU** pour revenir à l'écran précédent une fois les réglages terminés.



- **Bracketing m. au point**

Sélectionnez [Active] et appuyez sur le bouton \triangleright pour afficher les réglages du cadrage de mise au point. Utilisez les boutons Δ ∇ pour sélectionner un réglage puis appuyez sur le bouton \triangleright pour afficher les options. Utilisez les boutons Δ ∇ pour sélectionner une option et appuyez sur le bouton \odot pour revenir au menu de réglage. Appuyez de nouveau sur le bouton \odot pour revenir au menu de bracketing une fois les réglages terminés. Le menu [Bracketing m. au point] est également utilisé pour les réglages [Hyperfocus] (P. 150).



5 Après avoir sélectionné [On], appuyez sur le bouton \odot pour enregistrer les modifications et quitter.

6 Vérifiez que [On] est sélectionné pour [Bracketing] et appuyez sur le bouton \odot .

- Pour enregistrer les modifications sans activer le bracketing, appuyez sur le bouton **MENU** ou sélectionnez [Off] et appuyez sur le bouton \odot .



7 Prenez des photos.

- Une icône **BKT** est affichée lorsque le bracketing est actif.

- Il est impossible d'associer le bracketing avec HDR, la photographie par intervalles, la compensation trapézoïdale, la photographie Multi exposition, la Prise de vue hte rés., la Compensation Fisheye ou le filtre ND en direct.
- Le bracketing est impossible si l'espace disponible sur la carte mémoire de l'appareil photo est insuffisant pour le nombre d'images sélectionné.
- Le Cadrage EA, le bracketing du flash et le Cadrage de mise au point ne sont pas disponibles en mode **B**.



- [BKT] peut être attribué à une commande de l'appareil photo, pouvant ensuite être utilisée pour activer ou désactiver le bracketing, choisir le type de bracketing ou ajuster les réglages du bracketing.  « Attribution de fonctions aux boutons (Touche Fonction) » (P. 117)

Prendre des images HDR (High Dynamic Range - Plage dynamique élevée) (HDR)

L'appareil photo varie l'exposition sur une série de prises de vue, sélectionne dans chacune d'elles une gamme de teinte avec le niveau de détail le plus élevé, et les combine pour créer une seule image avec une plage dynamique étendue. Si la photo représente un sujet à fort contraste, des détails qui sinon seraient perdus dans les ombres ou les hautes lumières sont préservés.

- Cette option est disponible dans les modes **P**, **A**, **S** et **M**.

1 Appuyez sur le bouton **MENU** pour afficher les menus.

2 Sélectionnez [HDR] dans Menu Prise de vue 2 et appuyez sur le bouton du pavé fléché.



3 Sélectionnez une option avec les boutons puis appuyez sur le bouton .

- Menu Prise de vue 2 s'affiche.



HDR1	Chaque fois que vous prenez une photo, l'appareil photo prend une série de prises de vue tout en variant l'exposition et les combine en une seule image. Choisissez [HDR1] pour des résultats naturels, [HDR2] pour un effet plus pictural.
HDR2	<ul style="list-style-type: none"> • ISO] et fixée à ISO 200. • La vitesse d'obturation la plus lente est de 4 s. La prise de vue se poursuit jusqu'à 15 s. • Le mode d'image est défini sur [Naturel] et l'espace couleur sur [sRGB]. • L'image combinée est enregistrée au format JPEG. Si [RAW] est sélectionné pour la qualité d'image, l'image est enregistrée au format RAW + JPEG.
3f 2.0EV	<div style="text-align: center;"> <p>3f 2.0EV</p> <hr/> <p>Nombre de photos Plage d'exposition</p> </div>
5f 2.0EV	
7f 2.0EV	
3f 3.0EV	
5f 3.0EV	
	Chaque fois que vous prenez une photo, l'appareil photo varie l'exposition sur une série de prises de vue. Les prises de vue ne sont pas combinées pour créer une seule image. Elles peuvent cependant être combinées à l'aide d'un logiciel HDR sur un ordinateur ou un autre appareil.

4 Appuyez plusieurs fois sur le bouton **MENU** pour quitter les menus.

- L'appareil photo revient à l'affichage de la prise de vue. Une icône est affichée.
- Le mode Mouvement est fixé à (Séquence H).



5 Prenez des photos.

- Chaque fois que vous appuyez sur le déclencheur, l'appareil photo prend le nombre de prises de vue défini.
- Dans les modes [HDR1] et [HDR2], l'appareil photo combine automatiquement les prises de vue en une seule image.
- La compensation de l'exposition est disponible dans les modes **P**, **A**, et **S**.
- En mode **M**, l'appareil photo se base sur les valeurs sélectionnées pour l'ouverture et la vitesse d'obturation pour la photographie HDR.
- Utilisez un trépied ou un autre élément de stabilisation pour stabiliser l'appareil photo.
- L'image affichée à l'écran ou dans le viseur pendant la prise de vue diffère de l'image finale avec traitement HDR.
- Du bruit peut apparaître sur l'image finale si une vitesse d'obturation plus lente est sélectionnée dans le mode [HDR1] ou [HDR2].
- Les options suivantes ne peuvent pas être utilisées :
 - la photographie au flash, le bracketing, l'exposition multiple, la photographie par intervalles, la compensation trapézoïdale, le filtre ND en direct, la correction Fisheye et la prise de vue hte rés.



- La fonction [HDR] peut être attribuée à un bouton. Il vous suffit par la suite d'appuyer sur ce bouton pour l'activer.  « Attribution de fonctions aux boutons (Touche Fonction) » (P. 117)

Enregistrement de plusieurs expositions dans une image seule

(Multi exposition)

Prenez deux prises de vue et combinez-les dans une seule image. Vous pouvez également prendre une prise de vue et la combiner avec une image existante enregistrée sur la carte mémoire.

L'image combinée est enregistrée avec les réglages de qualité d'image actifs. Seules les images RAW peuvent être sélectionnées pour les expositions multiples incluant une image existante.

Si vous enregistrez une exposition multiple avec RAW sélectionné pour [📷➡️], vous pouvez ensuite la sélectionner pour des expositions multiples ultérieures à l'aide de [Superposition], ce qui vous permet de créer plusieurs expositions en combinant trois photographies ou plus.

- Cette option est disponible dans les modes **P**, **A**, **S**, **M** et **B**.

1 Sélectionnez [Multi exposition] dans **M2** Menu Prise de vue 2 et appuyez sur le bouton **OK**.

2 Utilisez **Δ** **▽** pour sélectionner l'élément et appuyez sur le bouton **▷**.

- Utilisez **Δ** **▽** pour sélectionner le réglage et appuyez sur le bouton **OK**.



Nbre d'images	[Off] : Ne pas créer des expositions multiples supplémentaires. [2f] : Créer une exposition multiple à partir de 2 images.
Gain auto	[On] : Divise par deux la luminosité de chaque image dans l'exposition multiple. [Off] : Ne pas ajuster la luminosité des images dans l'exposition multiple.
Superposition	[On] : Réaliser une exposition multiple qui inclut une image RAW existante enregistrée sur la carte mémoire. [Off] : Créer une exposition multiple à partir des 2 prochaines images prises. <ul style="list-style-type: none">• [Superposition] n'est disponible que si [2f] est sélectionné pour [Nbre d'images].

3 Si [On] est sélectionné pour [Superposition], vous serez invité à choisir une image pour l'exposition multiple.

- Sélectionnez une image à l'aide du pavé fléché (**Δ** **▽** **◀** **▶**) et appuyez sur le bouton **OK**.
- Seules des images RAW peuvent être sélectionnées.

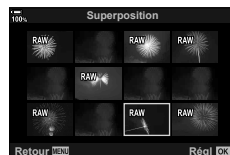

4 Appuyez sur le bouton **OK** dans le menu d'exposition multiple pour enregistrer les réglages sélectionnés.



- Le menu de prise de vue s'affiche.

5 Appuyez sur le bouton **MENU** pour quitter les menus.



- Une icône  est affichée.
- Si [Superposition] est sélectionné, la photographie est superposée sur la vue à travers l'objectif.



6 Prenez des photos.

- La première prise de vue (ou, si [Superposition] est sélectionné, la photographie choisie précédemment) est superposée sur la vue à travers l'objectif lorsque vous composez la prise de vue suivante.
- L'icône  devient verte.
- Normalement, une exposition multiple est créée après la deuxième prise de vue.
- Appuyez sur le bouton  pour reprendre la première prise de vue.
- Si [On] est sélectionné pour [Superposition], vous pouvez prendre d'autres images qui seront superposées sur la photographie choisie précédemment.

7 Appuyez sur le bouton **MENU** ou sur le bouton pour terminer la photographie multi exposition.

- Si vous terminez la photographie multi exposition en appuyant sur le bouton **MENU**, [Off] est sélectionné pour [Nbre d'images] dans le menu d'exposition multiple.
- L'icône  disparaît de l'écran lorsque la photographie multi exposition est terminée.
- L'appareil photo n'entre pas en mode Veille pendant la photographie multi exposition.
- Les photographies prises avec d'autres appareils photo ne peuvent pas être utilisées pour les expositions multiples.
- Les images RAW prises à l'aide de Prise de vue hte rés. ne peuvent pas être utilisées pour les expositions multiples.
- Les images RAW affichées dans l'écran de sélection d'image lorsque l'option [Superposition] est réglée sur [On] sont celles traitées à l'aide des réglages définis au moment de la prise de vue.
- Quittez le mode Multi exposition avant d'ajuster les réglages de prise de vue. Certains réglages ne peuvent pas être ajustés en mode Multi exposition.
- L'exécution de l'une des opérations suivantes après la première prise de vue désactivera la photographie multi exposition :
 - éteindre l'appareil photo, appuyer sur le bouton  ou **MENU**, sélectionner un autre mode de prise de vue ou connecter des câbles de n'importe quel type. La multi exposition s'annule également lorsque la batterie est déchargée.
- L'écran de sélection d'image pour [Superposition] affiche les copies JPEG des photographies prises avec l'option RAW + JPEG sélectionnée pour la qualité d'image.
- La photographie Composite en direct ([LIVE COMP]) n'est pas disponible en mode **B**.
- Les options suivantes ne sont pas disponibles en mode Multi exposition :
 - HDR, bracketing, photographie par intervalles, compensation trapézoïdale, filtre ND en direct, correction Fisheye et prise de vue hte rés.
- Les images prises avec l'option RAW sélectionnée pour  peuvent également être superposées pendant la lecture.

Compensation trapézoïdale et contrôle de la perspective

(Compens. trapézoïd.)

La distorsion trapézoïdale due à l'influence de la longueur focale de l'objectif et la proximité du sujet peut être corrigée, ou améliorée afin d'exagérer les effets de perspective. La compensation trapézoïdale peut être prévisualisée à l'écran pendant la prise de vue. L'image corrigée est créée à partir d'un rognage plus petit, augmentant légèrement le rapport de zoom effectif.



- Cette option est disponible dans les modes **P**, **A**, **S**, **M** et **B**.

- 1 Sélectionnez [Compens. trapézoïd.] dans **2** Menu Prise de vue 2 et appuyez sur le bouton **OK**.
- 2 Sélectionnez [On] et appuyez sur le bouton **OK**.
- 3 Appuyez sur le bouton **MENU** pour quitter les menus.
 - L'appareil photo bascule vers l'affichage de la compensation trapézoïdale. Un curseur et une icône **☒** s'affichent.

Compensation trapézoïdale



- 4 Cadrez la prise de vue et ajustez la compensation trapézoïdale tout en visualisant votre sujet à l'écran.
 - Faites tourner la molette avant pour effectuer des réglages horizontaux et la molette arrière pour des réglages verticaux.
 - Cadrez la prise de vue et ajustez la compensation trapézoïdale tout en visualisant votre sujet à l'écran.
 - Utilisez le pavé fléché (**Δ** **▽** **◀** **▶**) pour positionner le rognage. Le sens de déplacement du rognage est indiqué par une flèche (**Δ**).
 - Pour annuler les modifications, maintenez le bouton **OK** enfoncé.
- 5 Pour régler l'ouverture, la vitesse d'obturation et d'autres réglages de prise de vue, appuyez sur le bouton **INFO**.
 - Des indicateurs de prise de vue standard s'affichent.
 - Une icône **☒** est affichée lorsque la compensation trapézoïdale est active. L'icône est affichée en vert si les réglages de la compensation trapézoïdale ont été ajustés.
 - Pour revenir à l'affichage de la compensation trapézoïdale indiqué à l'étape 4, appuyez plusieurs fois sur le bouton **INFO**.
- 6 Prenez des photos.
 - Les images peuvent paraître « granuleuses » selon le degré de compensation appliqué. Le degré de compensation détermine également le degré d'agrandissement de l'image lors du rognage et si le rognage peut être déplacé.
 - En fonction du degré de compensation, vous ne pourrez peut-être pas repositionner le rognage.
 - En fonction du degré de compensation appliqué, la cible AF sélectionnée peut ne pas être visible à l'écran. Si la cible AF est hors du cadre, sa direction est indiquée par une icône **☒**, **☒**, **←** ou **→** à l'écran.









- Les photos prises avec [RAW] sélectionné pour la qualité d'image sont enregistrées au format RAW + JPEG.
- Les options suivantes ne peuvent pas être utilisées :
photographie Composite en direct, photographie en rafale, bracketing, HDR, exposition multiple, filtre ND en direct, correction Fisheye, téléconvertisseur numérique, enregistrement vidéo, modes AF [C-AF], [C-AF MF], [C-AF+TR] et [C-AF+TR MF], modes d'image [e-Portrait] et Filtre artistique, retardateur personnalisé et Prise de vue hte rés.
- Les objectifs de conversion peuvent ne pas produire les résultats escomptés.
- Veillez à fournir les données [Stabilisateur ] pour les objectifs qui ne font pas partie de la gamme Four Thirds ou Micro Four Thirds (P. 97).
- Lorsque cela est possible, la compensation trapézoïdale est réalisée à l'aide de la longueur focale fournie pour [Stabilisateur ] (P. 97) ou [Param. infos objectif] (P. 245).



- La fonction [Compens. trapézoïd.] peut être attribuée à un bouton. Il vous suffit par la suite d'appuyer sur ce bouton pour activer la compensation trapézoïdale.  « Attribution de fonctions aux boutons (Touche Fonction) » (P. 117)

Sélection de la prise de vue anti-vibration/silencieuse (Anti-vibration [♦]/Silence [♥])









En sélectionnant la prise de vue anti-vibration (P. 80)/silencieuse (P. 81), vous pouvez sélectionner une prise de vue anti-vibration ou silencieuse lorsque vous utilisez la prise de vue séquentielle/avec retardateur (P. 78).



- 1 Sélectionnez [Anti-vibration [♦]/Silence [♥]] dans  Menu Prise de vue 2 et appuyez sur le bouton .
- 2 Utilisez   pour sélectionner l'élément et appuyez sur le bouton .
 - Utilisez   pour sélectionner le réglage et appuyez sur le bouton .

Anti-vibration [♦]	Choisissez le délai entre l'actionnement du déclencheur jusqu'en fin de course et le déclenchement de l'obturateur dans le mode anti-vibration. Utilisez ce mode pour supprimer les petites vibrations provoquées par le fonctionnement de l'obturateur. Le mode anti-vibration est disponible dans les deux modes de prise de vue séquentielle et avec retardateur (P. 78). Sélectionnez [Désactivé] pour désactiver le mode anti-vibration lorsqu'il n'est pas utilisé.
Silence [♥]	Choisissez le délai entre l'actionnement du déclencheur jusqu'en fin de course et le déclenchement de l'obturateur dans le mode silencieux. Utilisez cette option pour les réglages pour lesquels le son de l'obturateur n'est pas souhaité. Le mode silencieux prend en charge la prise de vue séquentielle et avec retardateur (P. 78). Sélectionnez [Désactivé] pour désactiver le mode silencieux lorsqu'il n'est pas utilisé.
Réduc bruit [♥]	Sélectionnez [Auto] pour réduire le « bruit » image pendant les expositions longues au cours de la photographie en mode Silence. Le son de l'obturateur peut être audible lorsque la réduction du bruit est active.
Réglages Mode Silence [♥]	Choisissez d'activer [■]], [Lumière AF] ou [Mode Flash] en mode silencieux. Sélectionnez [Autorisé] pour utiliser les réglages actifs pour l'élément sélectionné, ou [Non autorisé] pour ignorer les réglages actuels et désactiver l'élément sélectionné.

Sélection de la prise de vue haute résolution (Prise de vue hte rés.)

Lorsque vous sélectionnez le réglage [Prise de vue hte rés.] (P. 83), la prise de vue haute résolution peut être activée en sélectionnant  dans les options pour le mode de prise de vue séquentielle/avec retardateur (P. 78).

- 1 Sélectionnez [Prise de vue hte rés.] dans  Menu Prise de vue 2 et appuyez sur le bouton .
- 2 Utilisez   pour sélectionner l'élément et appuyez sur le bouton .
 - Utilisez   pour sélectionner le réglage et appuyez sur le bouton .

Prise de vue hte rés.	Choisissez la durée d'attente de l'appareil photo avant le début de la prise de vue une fois que le déclencheur est enfoncé jusqu'en fin de course. Utilisez cette option pour empêcher le floutage causé par le mouvement de l'appareil photo lorsque vous appuyez sur le déclencheur. Sélectionnez [Off] pour désactiver Prise de vue hte rés.
Temps de charge 	Choisissez le délai d'attente du rechargement du flash pour les prises de vue haute résolution prises avec le flash. Vous ne devez pas préciser une valeur lorsque vous utilisez un flash externe.
Prise de vue	[Trépied] : prenez des photos avec l'appareil photo installé sur un trépied ou un autre équipement de fixation. Les images RAW sont enregistrées avec une taille de 80 mégapixels (10 368×7776). <ul style="list-style-type: none">• La vitesse de synchronisation du flash est de 1/50 s.• La valeur maximum de  ISO est 1600. [En main] : prenez des clichés en tenant l'appareil à la main. L'appareil photo prend des photos légèrement plus longues à enregistrer. Les images RAW sont enregistrées avec une taille de 50 mégapixels (8160×6120). <ul style="list-style-type: none">• Le flash est désactivé.• La valeur maximum de  ISO est 6400.

- L'obturateur électronique est utilisé pour la prise de vue haute résolution.

Ralentissement de l'obturateur en conditions d'éclairage fort

(Prise ND directe)

L'appareil photo réalise une série d'expositions et les associe pour créer une seule photo semblant avoir été prise avec une vitesse d'obturation lente.

- Cette option est disponible dans les modes **S** et **M**.
- Modifier la compensation de l'exposition ou la vitesse d'obturation réinitialise l'écran [Simulation LV].

- 1 Sélectionnez [Prise ND directe] dans Menu Prise de vue 2 et appuyez sur le bouton .

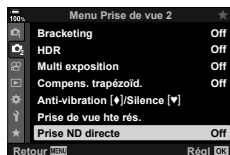

- 2 Sélectionnez [On] avec les boutons Δ ∇ puis appuyez sur le bouton \triangleright .



- 3 Utilisez Δ ∇ pour sélectionner l'élément et appuyez sur le bouton \triangleright .
 - Utilisez Δ ∇ pour sélectionner le réglage et appuyez sur le bouton .

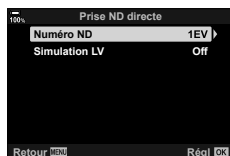

Numéro ND	Choisissez un type de filtre ND ; l'appareil photo le convertit à une valeur d'exposition et réduit l'exposition jusqu'à cette valeur. Les options sont utilisables par incréments de 1 EV : [ND2 (1EV)], [ND4 (2EV)], [ND8 (3EV)], [ND16 (4EV)], [ND32 (5EV)]
Simulation LV	Choisissez si vous souhaitez prévisualiser l'effet du filtre sélectionné à la vitesse d'obturation actuelle. [Active] : les effets de la vitesse d'obturation sont affichés à l'écran. [Désactivé] : utilisez l'écran de prise de vue standard.

- 4 Pour prendre des photos avec le filtre ND en direct, sélectionnez [Active] et appuyez sur le bouton , ou sélectionnez [Désactivé] pour continuer sans activer le filtre ND en direct.
 - Menu Prise de vue 2 s'affiche.

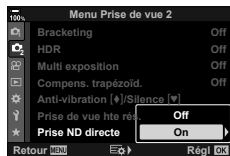

5 Appuyez sur le bouton **MENU** pour quitter les menus.

- Si vous sélectionnez [Active] pour [Prise ND directe], la photographie avec filtre ND en direct est activée.
- Une icône apparaît à l'écran lorsque le filtre ND en direct est activé.
- Pour arrêter la photographie avec filtre ND en direct, sélectionnez [Désactivé] dans l'écran [Prise ND directe] affiché à l'étape 2.



6 Ajustez la vitesse d'obturation tout en prévisualisant les résultats à l'écran.

- Ajustez la vitesse d'obturation avec la molette arrière.
- La vitesse d'obturation la plus lente disponible varie en fonction du filtre ND sélectionné.
 - [ND2 (1EV)] : 1/30 s
 - [ND4 (2EV)] : 1/15 s
 - [ND8 (3EV)] : 1/8 s
 - [ND16 (4EV)] : 1/4 s
 - [ND32 (5EV)] : 1/2 s
- Si [Active] est sélectionné pour [Simulation LV], les effets des modifications apportées à la vitesse d'obturation peuvent être prévisualisés à l'écran.



7 Prenez des photos.

- L'appareil photo nécessite une durée équivalente à la vitesse d'obturation sélectionnée pour produire des résultats de [Simulation LV] similaires sur l'image finale.
- La limite [📷 ISO] maximale en photographie ND en direct est ISO 800. Elle s'applique également lorsque [AUTO] est sélectionné pour [📷 ISO].
- L'activation du filtre ND en direct entraîne la définition du mode de mouvement sur ♥◻.
- Les options suivantes ne peuvent pas être utilisées :
 - HDR, prise de vue hte rés., multi exposition, compensation trapézoïdale, bracketing, photographie par intervalles, 📷 Scan scintillement, photographie sans scintillement et correction Fisheye.
- Contrairement aux filtres ND physiques, le filtre ND en direct ne réduit pas la quantité de lumière atteignant le capteur d'image, c'est pourquoi les sujets très lumineux peuvent être surexposés.









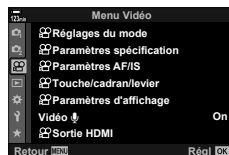

- La fonction [Prise ND directe] peut être attribuée à un bouton. Il vous suffit par la suite d'appuyer sur ce bouton pour mettre [Prise ND directe] en position [Active] ou [Désactivé].
 - 👉 « Attribution de fonctions aux boutons (Touche Fonction) » (P. 117)
- Pour ajuster les réglages du filtre ND en direct, maintenez enfoncé le bouton auquel [Prise ND directe] a été attribué et tournez la molette avant ou arrière.













Utilisation du Menu Vidéo











Les fonctions d'enregistrement Vidéo sont définies dans le Menu Vidéo.





Option	Description	
Réglages du mode	Ajustez les réglages pour l'enregistrement vidéo.	—
Mode	Choisissez un mode d'enregistrement vidéo.	167
Scan scintillement	Sélectionnez [Active] pour réduire le scintillement dû à l'éclairage LED. Faites tourner la molette avant ou arrière ou utilisez les boutons Δ ∇ du pavé fléché pour choisir la vitesse d'obturation à laquelle la réduction du scintillement s'applique.	168
Paramètres spécification	Ajustez la qualité d'image des vidéos.	—
	Choisissez la taille/qualité d'image et le débit binaire.	169
Régl. ISO auto	[Valeur maximale/défaut] : choisissez les valeurs de sensibilité ISO maximale et standard disponibles pour la commande de sensibilité ISO automatique lorsque [AUTO] est sélectionné pour ISO] dans Mode] (mode d'exposition vidéo) [M]. [ISO Auto] : [AUTO] est disponible pour ISO] lorsque [M] est sélectionné pour Mode] (mode d'exposition vidéo). Les réglages de la commande de sensibilité ISO Auto peuvent être ajustés avec [Valeur maximale/défaut].	75
Filtre bruit	Sélectionnez un niveau de réduction du bruit pour l'enregistrement de vidéos à une sensibilité élevée.	—
WB	Choisissez le mode de balance des blancs de l'enregistrement vidéo.	94
Tout	Ajustez précisément la balance des blancs dans toute l'image. [Réglage tout] : réglez précisément la balance des blancs dans tous les modes. [Réinitial tout] : réinitialisez le réglage précis de tous les modes aux valeurs par défaut.	96
WB AUTO Conserver les couleurs chaudes	Choisissez [Active] pour conserver les couleurs chaudes dans les vidéos prises sous un éclairage incandescent lorsque [AUTO] est sélectionné pour la balance des blancs.	94, 96
Mode Image	Choisissez [Active] pour activer la sélection d'un mode photo à utiliser spécifiquement pour l'enregistrement vidéo.	107

Option	Description	
Paramètres AF/IS 	Choisissez les réglages de mise au point et de stabilisation d'image à utiliser pour l'enregistrement vidéo.	—
Mode AF 	Choisissez le Mode AF de l'enregistrement vidéo.	64, 91
Vitesse C-AF 	Choisissez la vitesse à laquelle l'appareil photo répond aux modifications de distance par rapport au sujet lorsque le mode de mise au point [C-AF] ou [C-AF+TR] est sélectionné.	—
Sensibilité C-AF 	<p>Choisissez la vitesse à laquelle l'appareil photo répond aux modifications de distance par rapport au sujet au cours de la mise au point lorsque [C-AF] ou [C-AF+TR] est sélectionné pour  Mode AF]. Cela peut aider à suivre avec la mise au point auto un sujet se déplaçant rapidement ou empêcher l'appareil photo de refaire la mise au point lorsqu'un objet passe entre le sujet et l'appareil photo.</p> <ul style="list-style-type: none"> • Choisissez parmi trois niveaux de sensibilité de suivi. • Sélectionnez +1 pour augmenter la sensibilité. Choisissez cette option pour des sujets qui s'éloignent ou se rapprochent de l'appareil photo ou dont la vitesse change de manière imprévisible, ou pour des sujets qui entrent brusquement dans le cadre. • Sélectionnez -1 pour réduire la sensibilité. Choisissez cette option pour empêcher l'appareil photo de refaire la mise au point lorsque le sujet est brièvement obscurci par d'autres objets ou pour empêcher l'appareil photo de faire la mise au point sur l'arrière-plan lorsque vous ne parvenez pas à maintenir la cible AF positionnée sur un sujet se déplaçant rapidement. 	—
Stabilisateur 	Ajustez les réglages de stabilisation d'image de l'enregistrement vidéo.	97
Niveau IS 	<p>Choisissez la quantité de stabilisation d'image appliquée.</p> <p>[+1] : à choisir pour les clichés statiques avec l'appareil photo en main.</p> <p>[±0] : recommandé dans la plupart des situations.</p> <p>[-1] : à choisir pour les clichés avec panoramique, inclinaison ou suivi avec l'appareil photo en main.</p>	—









Option	Description	
 Touche/cadran/ levier	Choisissez les rôles joués par les boutons, molettes et leviers de l'appareil photo en mode vidéo.	—
 Touche Fonction	Choisissez les rôles joués par les boutons de l'appareil photo en mode vidéo.	117
 Fonction molette/pavé	Choisissez les rôles joués par les molettes avant et arrière en mode vidéo.	170
 Fonction Levier Fn	Choisissez les fonctions pouvant être sélectionnées avec le levier Fn en mode vidéo. Le levier Fn commute sur la fonction définie avec [Fonction molette/pavé ] lorsque l'option est définie sur [mode1]. Pour choisir la fonction sélectionnée à l'aide du levier Fn , sélectionnez [mode2], appuyez sur  , et choisissez parmi le mode AF, le mode cible AF et la sélection de cible AF. Ce réglage n'a aucun effet lorsque [mode3] est sélectionné pour [ Fonction Levier Fn] (P. 189) ou si [Alimentation 1] ou [Alimentation 2] est sélectionné pour [Levier Fn/Levier Alim.] (P. 189).	—
 Fonction Obturbateur	Choisissez le rôle joué par le déclencheur en mode vidéo. Lorsque cette option est définie sur [], l'actionnement du déclencheur lance la mise au point automatique. La photographie d'image fixe n'est pas disponible. Lorsque l'option est définie sur [ REC], l'enregistrement vidéo peut être démarré ou arrêté en enfonceant le déclencheur jusqu'en fin de course. Le bouton  ne peut pas être utilisé pour démarrer ou arrêter l'enregistrement vidéo avec ce réglage.	—
 Vitess. zoom électr.	Choisissez la vitesse de zoom des objectifs à zoom motorisé. Cette option peut être utilisée pour les zooms lents sur votre sujet et pour produire d'autres effets. Choisissez entre [Faible], [Normale] et [Élevée].	—



Option	Description	
 Paramètres d'affichage	Ajustez les réglages d'affichage du mode vidéo.	—
 Réglage	Choisissez si les commandes direct (P. 232) et le super panneau de commande direct (P. 88) sont affichés en mode vidéo. Si vous ne souhaitez pas les afficher, sélectionnez l'élément et appuyez sur le bouton  pour effacer la coche.	—
 Paramètres d'info	Choisissez les informations affichées pendant l'enregistrement en mode vidéo. Si vous ne souhaitez pas les afficher, sélectionnez l'élément et appuyez sur le bouton  pour effacer la coche.	—
Param. de code temporel	Choisissez le mode d'enregistrement des codes temporels en mode vidéo. Définissez [Mode code temporel] sur [DF] pour enregistrer des codes temporels corrigés des erreurs liées à la durée d'enregistrement, et sur [NDF] (aucun DF) pour enregistrer des codes temporels non corrigés. Définissez [Haut] sur [Enregistrement] pour exécuter des codes temporels uniquement pendant l'enregistrement, et sur [Libre] pour exécuter des codes temporels même si l'enregistrement est arrêté, y compris lorsque l'appareil photo est éteint. Dans [Heure de début], définissez une heure de début pour le code temporel. Définissez [Heure actuelle] pour régler le code temporel pour l'image active sur 00. Pour la définir sur 00:00:00:00, sélectionnez [Réinitialiser]. Vous pouvez également définir des codes temporels à l'aide de [Saisie manuelle].	—
 Modèle d'affichage	Choisissez si le niveau de la batterie doit s'afficher sous forme de pourcentage (« % ») ou de minutes restantes (« min ») en mode vidéo et pendant l'enregistrement vidéo.	—
 Assist. Vue	L'affichage peut être réglé pour faciliter le visionnage lorsqu'une option du mode Image réservé aux vidéos ([ Aplat] ou [ OM-Log400]) est sélectionnée. Choisissez [Active] pour ajuster les nuances de l'affichage en vue de faciliter le visionnage.	—
Vidéo 	Le son n'est pas enregistré dans une vidéo si l'option est définie sur [Off].	171

Option	Description	
 Sortie HDMI	Ajustez les réglages de sortie des vidéos enregistrées avec l'appareil photo connecté à un périphérique externe via HDMI.	—
Mode de sortie	Choisissez le mode de sortie vidéo. Lorsque cette option est définie sur [Mode Moniteur], les informations de l'image et de l'appareil photo sont fournies. Les informations de l'appareil photo ne sont pas affichées sur l'écran de l'appareil photo. Lorsque cette option est définie sur [Mode Enregistr.], seule l'image est produite. Les informations de l'appareil photo sont affichées sur l'écran de l'appareil photo.	—
Bit REC	Si cette option est définie sur [Active], le déclenchement ENR. est envoyé par l'appareil photo au périphérique externe connecté.	—
Code temporel	Si cette option est définie sur [Active], le code temporel est envoyé par l'appareil photo au périphérique externe connecté. <ul style="list-style-type: none"> • L'enregistrement par le périphérique externe qui utilise le code temporel comme déclencheur ENR. peut être arrêté dans les cas suivants. <ul style="list-style-type: none"> - Lors de l'enregistrement d'une vidéo ART, etc., en cas de charge importante de traitement - Lors du basculement de l'affichage entre l'écran et le viseur 	—

Choisir un mode d'exposition (Mode (Modes d'exposition vidéo))

Vous pouvez créer des vidéos utilisant les effets disponibles dans les modes **P**, **A**, **S** et **M**. Cette option prend effet lorsque la molette est dirigée sur .

- 1 Sélectionnez [ Réglages du mode] dans le  Menu Vidéo et appuyez sur le bouton .
- 2 Sélectionnez [ Mode] (modes d'exposition vidéo) et appuyez sur .
- 3 Utilisez   pour sélectionner une option et appuyez sur le bouton .

P	Une ouverture optimale est définie automatiquement en fonction de la luminosité du sujet. Utilisez la molette avant ou arrière pour régler la compensation de l'exposition.
A	La représentation du fond est modifiée en réglant l'ouverture. Utilisez la molette avant pour régler la compensation de l'exposition et la molette arrière pour régler l'ouverture.
S	La vitesse d'obturation affecte la manière dont le sujet est représenté. Utilisez la molette avant pour régler la compensation de l'exposition et la molette arrière pour régler la vitesse d'obturation. La vitesse d'obturation peut être définie sur des valeurs comprises entre 1/24 s et 1/32000 s.
M	Réglez librement l'ouverture et la vitesse d'obturation. Utilisez la molette avant pour sélectionner la valeur d'ouverture et la molette arrière pour sélectionner la vitesse d'obturation. <ul style="list-style-type: none">• Choisissez des vitesses d'obturation comprises entre 1/24 et 1/32 000 s. Les valeurs de ISO 200–6400 sont disponibles en utilisant les options de commande de sensibilité manuelle [ ISO].• L'écran montre la différence entre l'exposition produite par l'ouverture sélectionnée et la vitesse d'obturation, ainsi que l'exposition optimale mesurée par l'appareil photo. L'écran clignote si la différence dépasse ± 3 EV.• L'option choisie pour [ Paramètres spécification] > [ M Régl. ISO auto] (P. 162) devient active.

- Les cadres flous provoqués par des facteurs comme le déplacement du sujet pendant que l'obturateur est ouvert peuvent être réduits en sélectionnant la vitesse d'obturation la plus rapide.
- La valeur minimale de la vitesse d'obturation change en fonction de la fréquence d'image du mode d'enregistrement vidéo.
- Des tremblements excessifs de l'appareil photo risquent de ne pas être suffisamment compensés.
- Lorsque l'intérieur de l'appareil photo devient chaud, la prise de vue s'arrête automatiquement pour protéger l'appareil photo.

Réduction du scintillement sous un éclairage LED

(👁️ Scan scintillement)

Des bandes peuvent apparaître dans des vidéos filmées sous un éclairage LED. Utilisez [👁️ Scan scintillement] pour optimiser la vitesse d'obturation lorsque des bandes apparaissent à l'écran.

Cette option est disponible en [👁️ Mode] (modes d'exposition vidéo) [S] et [M].

- La plage de vitesses d'obturation disponibles est réduite.

- 1 Sélectionnez [S] ou [M] pour [👁️ Mode] (modes d'exposition vidéo ; P. 167).
- 2 Sélectionnez [👁️ Réglages du mode] dans le menu Vidéo et appuyez sur le bouton **OK**.
- 3 Sélectionnez [👁️ Scan scintillement] et appuyez sur **▷**.
- 4 Sélectionnez [On] avec les boutons **△ ▽** puis appuyez sur le bouton **OK**.
- 5 Appuyez plusieurs fois sur le bouton **MENU** pour quitter les menus.

- Une icône **Flicker Scan** est affichée lorsque le scan scintillement est actif.



Icône **Flicker Scan**

- 6 Choisissez une vitesse d'obturation tout en visualisant l'écran.

- Choisissez une vitesse d'obturation à l'aide de la molette avant ou arrière ou des boutons **△ ▽**. Si vous le souhaitez, la vitesse d'obturation peut être sélectionnée en maintenant les boutons **△ ▽** enfoncés.
- Vous pouvez également faire tourner la molette avant pour ajuster la vitesse d'obturation selon les incréments d'exposition sélectionnés pour [Étape EV] dans **✳ Menu Personnalisé [1]**.
- Poursuivez l'ajustement de la vitesse d'obturation jusqu'à ce que les bandes ne soient plus visibles à l'écran.
- Appuyez sur le bouton **INFO** ; l'écran change et l'icône **Flicker Scan** n'est plus affichée. Vous pouvez ajuster l'ouverture et la compensation de l'exposition. Effectuez ces ajustements à l'aide de la molette avant ou arrière ou du pavé fléché.
- Appuyez plusieurs fois sur le bouton **INFO** pour revenir à l'écran Scan scintillement.



Vitesse d'obturation

- 7 Une fois les réglages terminés, commencez à filmer.

- L'intensification de la mise au point, le super panneau de commande LV et les commandes du direct ne sont pas disponibles dans l'écran Scan scintillement. Pour afficher ces éléments, appuyez d'abord sur le bouton **INFO** pour quitter l'écran Scan scintillement.



- La fonction [👁️ Scan scintillement] peut être attribuée à un bouton. Il vous suffit par la suite d'appuyer sur ce bouton pour activer le scan scintillement. **👉** « Attribution de fonctions aux boutons (Touche Fonction) » (P. 117)

Taille d'image, fréquence d'image et compression





Vous pouvez définir des combinaisons de taille d'image vidéo et de débit binaire. Les réglages peuvent être sélectionnés à partir d'options du mode d'enregistrement vidéo (P. 102).



- 1 Sélectionnez [Paramètres spécification] dans [Menu Vidéo] et appuyez sur le bouton [OK].
- 2 Sélectionnez [] et appuyez sur [▶].
- 3 Utilisez [Δ] [▽] pour sélectionner l'élément et appuyez sur le bouton [▶].
 - Utilisez [Δ] [▽] pour sélectionner le réglage et appuyez sur le bouton [OK].



Taille image	Règle la taille de l'image sur [C4K] (Perso uniquement), [4K], [FHD] (Full HD) ou [HD].
Débit binaire	Définit le débit binaire sur [A-I] (All-Intra), [SF] (Super Fine), [F] (Fine) ou [N] (Normal). <ul style="list-style-type: none">• Lorsque [4K] ou [C4K] est défini pour la taille d'image, vous ne pouvez pas sélectionner le débit binaire.
Taux compression	Définit la fréquence d'image sur [60p], [50p], [30p], [25p] ou [24p]. <ul style="list-style-type: none">• [60p] et [50p] ne sont pas disponibles dans les situations suivantes.<ul style="list-style-type: none">- Lorsque [FHD] (Full HD) est défini pour la taille d'image et [A-I] (All Intra) est défini pour le débit binaire.- Lorsque [C4K] ou [4K] est défini pour la taille d'image.• Si la taille d'image est définie sur [C4K], la fréquence d'image est verrouillée sur 24 p.• Lors de la prise de vidéos destinées à être regardées sur un téléviseur, choisissez une fréquence d'image correspondant à la norme vidéo utilisée dans l'appareil, sinon la vidéo ne sera pas lue correctement. Les normes vidéo varient selon le pays ou la région : certains utilisent NTSC, d'autres PAL.<ul style="list-style-type: none">- Lors de la prise de vue pour un affichage sur des appareils NTSC, choisissez 60 p (30 p)- Lors de la prise de vue pour un affichage sur des appareils PAL, choisissez 50 p (25 p)
Ralenti ou accéléré	Définit le mouvement au ralenti ou en accéléré. Les réglages disponibles diffèrent selon la fréquence d'image définie. <ul style="list-style-type: none">• Les mouvements au ralenti ou en accéléré ne peuvent pas être utilisés dans certains modes de qualité d'image.













Attribution de rôles aux molettes avant et arrière

 Fonction molette/pavé











Choisissez les rôles joués par les molettes avant et arrière en mode  (vidéo). Vous pouvez inverser les rôles des molettes ou les réattribuer pour une utilisation plus facile ou selon les exigences des conditions de prise de vue. Si [mode1] est sélectionné pour  Fonction Levier Fn], les rôles joués par les molettes varient en fonction de la position du levier **Fn**. Des attributions différentes peuvent être réalisées pour chaque  Mode] (mode d'exposition vidéo).





Les rôles attribués aux molettes avec cet élément prennent effet en mode  (vidéo). Dans les modes **P**, **A**, **S**, **M** and **B** (mode de photographie fixe), les molettes ont les rôles sélectionnés dans le  Menu Personnalisé.



Rôle	Fonction	Mode d'exposition			
		P	A	S	M
Obturbateur	Choisit la vitesse d'obturation.	—	—	✓	✓
Fno	Règle l'ouverture.	—	✓	—	✓
	Règle la compensation de l'exposition.	✓	✓	✓	✓
ISO	Ajuste la sensibilité ISO.	—	—	—	✓
WB	Ajuste la balance des blancs.	✓	✓	✓	✓
CWB Kelvin	Choisit la température chromatique lorsque CWB (personnalisé) est sélectionné pour la balance des blancs.	✓	✓	✓	✓
 VOL	Règle le niveau d'enregistrement.	✓	✓	✓	✓
 VOL	Règle le volume des écouteurs.	✓	✓	✓	✓
Off	Aucun.	✓	✓	✓	✓

- 1 Sélectionnez  Touche/cadran/levier] dans le menu  Vidéo et appuyez sur le bouton  du pavé fléché.
- 2 Sélectionnez  Fonction molette/pavé] avec les boutons   puis appuyez sur le bouton .
- 3 Sélectionnez le mode voulu et appuyez sur le bouton .
 - Choisissez une molette à l'aide des boutons   et utilisez les boutons   pour choisir un rôle.
 - Appuyez sur le bouton **INFO** pour parcourir les positions du levier.
 - Appuyez sur le bouton  lorsque les réglages sont terminés.

Ajustez les réglages pour le son d'enregistrement pendant que vous filmez des vidéos. Vous pouvez également accéder aux réglages à utiliser lorsqu'un microphone externe ou un enregistreur est connecté.

- 1 Sélectionnez [Vidéo ] dans le Menu Vidéo  et appuyez sur le bouton .
- 2 Sélectionnez [On] et appuyez sur .
- 3 Utilisez   pour sélectionner l'élément et appuyez sur le bouton .
 - Utilisez   pour sélectionner le réglage et appuyez sur le bouton .

Niv. enregistrement	Réglez la sensibilité du microphone. Choisissez des valeurs distinctes pour le microphone stéréo intégré et les microphones externes. [ intégré] : Réglez la sensibilité du microphone stéréo intégré de l'appareil photo. [MIC ] : Réglez la sensibilité des microphones externes connectés à la prise micro.
 Limiteur de volume	Choisissez le volume maximum auquel l'appareil photo enregistre le son. Utilisez cette option pour réduire automatiquement le niveau des sons au-delà d'un certain volume.
Réduct. bruit parasite	Réduisez le bruit parasite pendant l'enregistrement audio.
Qualité d'enreg.	Choisissez un format d'enregistrement audio. [96kHz/24bit] : Son haute qualité. [48kHz/16bit] : Son de qualité standard.
Alim. branchement 	Ajustez les réglages à utiliser avec les microphones à condensateur et d'autres périphériques qui sont alimentés par l'appareil photo. [Off] : Pour les périphériques qui ne sont pas alimentés par l'appareil photo (microphones dynamiques courants). [On] : Pour les périphériques qui sont alimentés par l'appareil photo (microphones à condensateur).
Volume des écouteurs	Réglez le volume de la sortie audio vers les écouteurs.

- Les sons d'utilisation de l'objectif et de l'appareil photo peuvent être enregistrés dans une vidéo. Pour empêcher leur enregistrement, réduisez les sons d'utilisation en définissant [ Mode AF] (P. 64) sur [S-AF], [MF] ou [PreMF], ou en minimisant l'utilisation des boutons de l'appareil photo.
- Le son n'est pas enregistré :
 - avec des vidéos ultra-rapides ou au ralenti ou en accéléré, ou lorsque ^{ART} (diorama) est sélectionné pour le mode d'image.
- Lorsque [Vidéo ] est défini sur [Off],  s'affiche.
- L'enregistrement audio ne peut être lu que sur des périphériques compatibles avec l'option sélectionnée pour [Qualité d'enreg.].

Utilisation du Menu Lecture

Menu Lecture

 (P. 172)

Édit (P. 172)

Demande d'impression (P. 135)

Annuler protection (P. 178)

Annuler Partage ordres (P. 178)

Tout copier (P. 178)

 Connexion Wi-Fi (P. 253)



4









Rotation automatique des images en orientation Portrait pendant la lecture



Lorsque le réglage est [On], les images en orientation Portrait sont automatiquement tournées afin d'être affichées dans le bon sens sur l'écran de lecture.

Retouche d'images

Créez des copies retouchées d'images. Dans le cas d'images RAW, vous pouvez ajuster les réglages définis au moment de la prise de vue, tels que la balance des blancs et le mode d'image (filtres artistiques inclus). Avec des images JPEG, vous pouvez réaliser de simples modifications telles que le rognage et le redimensionnement.

Les images à éditer peuvent être choisies parmi celles figurant sur la carte actuellement sélectionnée pour la lecture.  « Définition de la carte sur laquelle enregistrer (Param. emplacement carte) » (P. 244)

- 1 Sélectionnez [Edit] dans le Menu Lecture  et appuyez sur le bouton .
- 2 Utilisez   pour sélectionner [Sélection image] et appuyez sur le bouton .
- 3 Utilisez   pour sélectionner l'image à modifier et appuyez sur le bouton 
 - [Édit. données RAW] s'affiche si vous sélectionnez une image RAW, et [Éditer JPEG] si vous sélectionnez une image JPEG. Pour les images enregistrées au format RAW+JPEG, [Édit. données RAW] et [Éditer JPEG] s'affichent tous deux. Sélectionnez l'option de votre choix entre les deux.
- 4 Sélectionnez [Édit. données RAW] ou [Éditer JPEG] puis appuyez sur le bouton .

Édit. données RAW	Crée une copie JPEG d'une image RAW en fonction des réglages sélectionnés.	
	Actuelle	Retouchez des images et enregistrez les copies obtenues au format JPEG. Ajustez les réglages de l'appareil photo avant de choisir cette option. Certains réglages comme la compensation de l'exposition ne sont pas appliqués.
	Perso1	Appuyez sur  et ajustez les réglages tout en prévisualisant les résultats à l'écran. Les réglages sont enregistrés en tant que [Perso1] ou [Perso2].
	Perso2	
ART BKT	L'appareil photo crée plusieurs copies JPEG de chaque image, une pour chaque filtre artistique sélectionné. Sélectionnez un ou plusieurs filtres et appliquez-les à une ou plusieurs images.	
Éditer JPEG	Le menu [Éditer JPEG] contient les options suivantes.	
	Ombre ajus	Éclaircissez les sujets éclairés par l'arrière.
	Yeux rouges	Réduisez les « yeux rouges » sur les images prises avec un flash.
		Rognez les images. Dimensionnez le rognage avec la molette avant ou arrière et positionnez-le avec le pavé fléché.
	Aspect	Changez le rapport hauteur-largeur du rapport standard 4:3 au rapport [3:2], [16:9], [1:1] ou [3:4]. Après avoir choisi un rapport hauteur-largeur, utilisez le pavé fléché pour positionner le rognage.
	Noir&Blanc	Créez une copie en noir et blanc de l'image active.
	Sépia	Créez une copie sépia de l'image active.
	Saturation	Réglez la vivacité des couleurs. Les résultats peuvent être prévisualisés à l'écran.
	Créez une copie redimensionnée de 1280 × 960, 640 × 480 ou 320 × 240 pixels. Les images avec un rapport hauteur-largeur différent du rapport standard 4:3 sont redimensionnées aux dimensions aussi proches que possible de l'option sélectionnée.	
e-Portrait	Textures de peau douces. L'effet souhaité peut ne pas être obtenu si aucun visage n'est détecté.	

- La réduction des yeux rouges risque de ne pas produire les résultats escomptés avec certaines images.
- La retouche n'est pas disponible :
avec des images prises avec un autre appareil photo ou modifiées sur un ordinateur, ou si l'espace disponible sur la carte mémoire est insuffisant.

5 Appuyez sur le bouton lorsque les réglages sont terminés.

- Les réglages sélectionnés sont appliqués.

- 6 Appuyez de nouveau sur le bouton **OK**.
- Sélectionnez [Oui] avec les boutons **Δ** **▽** et appuyez sur le bouton **OK** pour enregistrer la copie retouchée.





















- Pour créer des copies supplémentaires de la même image RAW d'origine, sélectionnez [Réinitialiser] et appuyez sur le bouton **OK**. Pour quitter sans créer davantage de copies, sélectionnez [Non] et appuyez sur le bouton **OK**.
- Sélectionnez [Réinitialiser] pour afficher le menu de retouche. Répétez la procédure à partir de l'étape 4.
- Vous pouvez également modifier les images sélectionnées pendant la lecture.
 - Bouton **▶** → Affichez une image que vous souhaitez retoucher → Appuyez sur le bouton **OK** pour afficher les options → [Édit. données RAW] ou [Éditer JPEG]
- La correction des yeux rouges peut ne pas fonctionner sur toutes les images.
- L'image ne peut pas être redimensionnée (**↕**) vers une taille supérieure à la taille d'origine.
- [**□**] (rognage) et [Aspect] peuvent uniquement être utilisés pour modifier les images dont le rapport hauteur-largeur est 4:3 (standard).
- Lorsque [ART] est sélectionné pour le mode d'image, [Espace couleur] (P. 115) est verrouillé sur [sRGB].

Superposez des photos RAW existantes pour créer une nouvelle image. Jusqu'à 3 images peuvent être incluses dans la superposition.

Les résultats peuvent être modifiés en réglant la luminosité (gain) séparément pour chaque image.

- La superposition est enregistrée au format actuellement sélectionné pour la qualité d'image. Les superpositions créées avec l'option [RAW] sélectionnée pour la qualité d'image sont enregistrées au format RAW, et au format JPEG si l'option de qualité d'image sélectionnée pour [±2] est utilisée (P. 200).
- Les superpositions enregistrées au format RAW peuvent à leur tour être combinées avec d'autres images RAW pour créer des superpositions contenant 4 images ou plus.



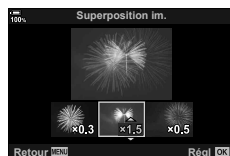
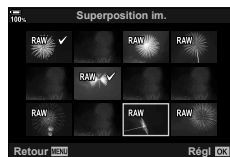













- 1 Sélectionnez [Edit] dans le Menu Lecture  et appuyez sur le bouton .
- 2 Utilisez   pour sélectionner [Superposition im.] et appuyez sur le bouton .
- 3 Sélectionnez le nombre d'images à superposer et appuyez sur le bouton .
- 4 Utilisez les boutons     pour sélectionner les images RAW à superposer.
 - Les images sélectionnées portent une . Pour les désélectionner, appuyez de nouveau sur le bouton .
 - L'image superposée est affichée si les images correspondant au nombre indiqué à l'étape 3 ont été sélectionnées.
- 5 Ajustez le gain de chaque image à superposer.
 - Utilisez   pour sélectionner une image et   pour ajuster le gain.
 - Le gain peut être ajusté dans la plage de 0,1 à 2,0. Vérifiez les résultats à l'écran.
- 6 Appuyez sur le bouton  pour afficher la boîte de dialogue de confirmation.
 - Sélectionnez [Oui] et appuyez sur le bouton .



Création d'images fixes à partir d'une vidéo (Capturer images vidéo)





















Enregistrez une copie fixe d'une image sélectionnée.

- Cette option n'est disponible qu'avec des vidéos [4K] enregistrées avec l'appareil photo.

- 1** Sélectionnez [Edit] dans le Menu Lecture  et appuyez sur le bouton .
- 2** Utilisez   pour sélectionner [Sélection image] et appuyez sur le bouton .
- 3** Utilisez   pour sélectionner une vidéo et appuyez sur le bouton .
- 4** Sélectionnez [Éditer film] et appuyez sur le bouton .
- 5** Utilisez   pour sélectionner [Capturer une image vidéo] et appuyez sur le bouton .
- 6** Utilisez   pour sélectionner une image à enregistrer en tant qu'image fixe et appuyez sur le bouton 
 - L'appareil photo enregistre une copie fixe de l'image sélectionnée.
 - Utilisez le bouton  pour revenir 2 secondes en arrière et sur le bouton  pour avancer de 2 secondes.





Coupez la séquence sélectionnée des vidéos. Les vidéos peuvent être coupées plusieurs fois afin de créer des fichiers contenant uniquement la séquence que vous souhaitez conserver.

- Cette option n'est disponible qu'avec des vidéos enregistrées avec l'appareil photo.

- 1** Sélectionnez [Edit] dans le Menu Lecture  et appuyez sur le bouton .
- 2** Utilisez   pour sélectionner [Sélection image] et appuyez sur le bouton .
- 3** Utilisez   pour sélectionner une vidéo et appuyez sur le bouton .
- 4** Sélectionnez [Éditer film] et appuyez sur le bouton .
- 5** Utilisez   pour sélectionner [Coupure vidéo] et appuyez sur le bouton 
 - Vous êtes invité à choisir de quelle manière vous souhaitez enregistrer la vidéo modifiée.
[Nouv fichier] : Enregistrez la vidéo coupée dans un nouveau fichier.
[Remplacer] : Remplacez la vidéo existante.
[Non] : Quittez sans couper la vidéo.
 - Si l'image est protégée, vous ne pouvez pas sélectionner [Remplacer].
- 6** Sélectionnez l'option voulue et appuyez sur le bouton 
 - Un écran d'édition s'affiche.
- 7** Coupez la vidéo.
 - Utilisez le bouton  pour ignorer la première image et le bouton  pour ignorer la dernière image.
 - Utilisez la molette avant ou arrière, sélectionnez la première image de la séquence que vous souhaitez supprimer et appuyez sur le bouton .
 - Utilisez la molette avant ou arrière, sélectionnez la dernière image de la séquence que vous souhaitez supprimer et appuyez sur le bouton .
- 8** Sélectionnez [Oui] et appuyez sur le bouton 
 - La vidéo modifiée est enregistrée.
 - Pour sélectionner une séquence différente, sélectionnez [Non] et appuyez sur le bouton .
 - Si vous avez sélectionné [Remplacer], vous êtes invité à choisir de couper une autre séquence de la vidéo. Pour couper une séquence supplémentaire, sélectionnez [Poursuivre] et appuyez sur le bouton .





Retirer la protection de toutes les images (Annuler protection)

Vous pouvez annuler les protections de plusieurs images à la fois.

- 1 Sélectionnez [Annuler protection] dans le Menu Lecture  et appuyez sur le bouton .
 - Lorsque l'emplacement 1 et 2 contiennent tous deux une carte, le choix de l'emplacement de carte apparaît. Sélectionnez un emplacement de carte et appuyez sur le bouton .
- 2 Sélectionnez [Oui] et appuyez sur le bouton .



Annulation d'un ordre de partage (Réinitialiser Partage ordres)



Annulez les ordres de partage définis sur les images.

- 1 Sélectionnez [Réinitialiser Partage ordres] dans le Menu Lecture  et appuyez sur le bouton .
 - Lorsque l'emplacement 1 et 2 contiennent tous deux une carte, le choix de l'emplacement de carte apparaît. Sélectionnez un emplacement de carte et appuyez sur le bouton .
- 2 Sélectionnez [Oui] et appuyez sur le bouton .

Copie de toutes les images (Tout copier)

Toutes les images peuvent être copiées sur les cartes insérées dans l'appareil photo (emplacement de carte 1 et 2).

- 1 Sélectionnez [Tout copier] dans le  Menu Lecture et appuyez sur le bouton .
- 2 Sélectionnez une option et appuyez sur le bouton .

	Toutes les images sont copiées de la carte présente dans l'emplacement de carte 1 vers la carte figurant dans l'emplacement de carte 2.
	Toutes les images sont copiées de la carte présente dans l'emplacement de carte 2 vers la carte figurant dans l'emplacement de carte 1.

- 3 Sélectionnez [Oui] et appuyez sur le bouton .
 - La copie s'arrête lorsque la carte de destination est pleine.

Utilisation du Menu Réglages

Ajustez les réglages basiques de l'appareil photo. Il s'agit par exemple du choix de la langue et de la luminosité de l'écran. Le menu Réglages contient également des options utilisées pendant la procédure de configuration initiale.







Option	Description	
Configurer carte	Formate la carte et supprime toutes les images.	180
⌚ Réglages (Paramètre de Date/Heure)	Règle l'horloge de l'appareil photo.	33
🌐 (Changer la langue d'affichage)	Choisissez une langue pour les menus et les guides de l'appareil photo.	35
☀️ (Régler la luminosité de l'écran)	Vous pouvez ajuster la luminosité et la température chromatique de l'écran. Le réglage de la température chromatique ne s'applique qu'à l'affichage de l'écran pendant la lecture. Utilisez pour sélectionner (température chromatique) ou (luminosité) puis pour régler la valeur. Appuyez sur le bouton INFO pour choisir entre le réglage [Naturel] ou [Coloré] pour la saturation de l'écran.	—
Visual image	Choisissez si les images sont automatiquement affichées à l'écran après avoir été prises et pendant combien de temps. Cela est utile pour une vérification rapide de la photo que vous avez prise. Vous pouvez prendre le cliché suivant en appuyant sur le déclencheur à mi-course même lorsque l'image capturée est affichée à l'écran. [0,3 s]–[20 s] : choisissez la durée (en secondes) pendant laquelle les images sont affichées à l'écran après la prise de vue. [Off] : l'image capturée n'est pas affichée à l'écran. [Auto] : après la prise de vue, l'appareil photo affiche la dernière image puis active le mode de lecture. Cela est utile pour effacer une image après l'avoir vérifiée.	—
Réglages Wi-Fi/Bluetooth	Ajuste les réglages pour la connexion aux smartphones compatibles Wi-Fi/ Bluetooth ®- grâce à la fonction sans fil de l'appareil photo.	181
Firmware	Affiche les versions de firmware de l'appareil photo et des accessoires connectés. Vérifiez les versions lorsque vous prenez des renseignements sur l'appareil photo ou les accessoires ou lorsque vous téléchargez le logiciel.	—

Les cartes doivent être formatées avec l'appareil photo avant leur première utilisation ou après avoir été utilisées avec d'autres appareils photos ou ordinateurs.

Toutes les données stockées sur la carte, y compris les images protégées, sont effacées lorsque la carte est formatée.

Lorsque vous formatez une carte déjà utilisée, vérifiez qu'elle ne contient aucune image que vous souhaitez conserver.  « Cartes utilisables » (P. 290)



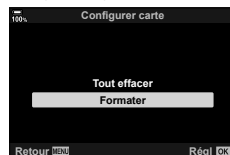

- 1 Sélectionnez [Configurer carte] dans le  Menu Réglages et appuyez sur le bouton .
 - Lorsque l'emplacement 1 et 2 contiennent tous deux une carte, le choix de l'emplacement de carte apparaît. Sélectionnez un emplacement de carte et appuyez sur le bouton .
 - S'il existe des données sur la carte, les éléments du menu apparaissent. Sélectionnez [Formater] et appuyez sur le bouton .
- 2 Sélectionnez [Oui] et appuyez sur le bouton .
 - Le formatage est effectué.



Suppression de toutes les images

(Configurer carte)

Il est possible d'effacer toutes les images d'une carte à la fois. Les images protégées ne sont pas supprimées.

- 1 Sélectionnez [Configurer carte] dans le  Menu Réglages et appuyez sur le bouton .
 - Lorsque l'emplacement 1 et 2 contiennent tous deux une carte, le choix de l'emplacement de carte apparaît. Sélectionnez un emplacement de carte et appuyez sur le bouton .
- 2 Sélectionnez [Tout effac] et appuyez sur le bouton .
- 3 Sélectionnez [Oui] et appuyez sur le bouton .
 - Toutes les images sont supprimées.

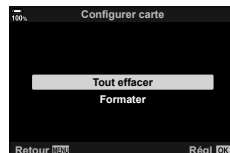

Ajustez les réglages de connexion aux réseaux sans fil. Prenez des photos et visionnez-les sur un ordinateur, ou laissez l'appareil photo éteint et visionnez les photos sur votre smartphone lors de vos déplacements. Pour obtenir des informations sur l'établissement d'une connexion et l'utilisation de ces fonctions, consultez « Connexion aux smartphones par Wi-Fi » (P. 251) et « Connexion aux ordinateurs par Wi-Fi » (P. 262).

Disponibilité	Désactivez le Wi-Fi et le Bluetooth ®. Désactivez le Bluetooth ®, par exemple lorsque son utilisation est interdite, sans modifier les réglages du réseau (P. 261).
Mot de passe de connexion	Modifiez le mot de passe Wi-Fi/ Bluetooth ®.
Veille hors tension	Choisissez si l'appareil photo se connecte aux smartphones lorsqu'il est éteint.
RAW+JPEG ↩	Pour les images enregistrées avec la qualité d'image [RAW+JPEG], vous pouvez choisir de partager uniquement les copies JPEG, uniquement les copies RAW ou les copies JPEG et RAW (P. 134).
Réinitialiser les réglages	Restaurez les réglages par défaut pour [Réglages Wi-Fi/Bluetooth].
Adresse MAC Wi-Fi	Affichez l'adresse MAC de l'appareil photo, qui est parfois nécessaire pour ajuster les réglages des réseaux sans fil.

Utilisation de « Mon menu »

Vous pouvez utiliser « Mon menu » pour créer un onglet de menu personnalisé contenant uniquement les éléments que vous avez sélectionnés. « Mon menu » peut contenir jusqu'à 5 pages comportant 7 éléments chacune. Vous pouvez supprimer des éléments ou modifier les pages ou l'ordre des éléments.

Lors de votre achat, « Mon menu » ne contient aucun élément.

1 Appuyez sur le bouton **MENU** pour afficher les menus.

2 Sélectionnez un élément à inclure dans « Mon menu ».

- Les éléments pouvant être ajoutés à « Mon menu » sont indiqués par une icône ★ dans le coin supérieur droit de l'écran.



L'élément peut être ajouté
« Mon menu »

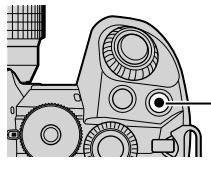

3 Appuyez sur le bouton  (vidéo).







Bouton  (Vidéo)

- Vous êtes invité à choisir une page. Utilisez les boutons   du pavé fléché pour choisir la page « Mon menu » à laquelle l'élément sera ajouté.



4 Appuyez sur le bouton pour ajouter l'élément à la page sélectionnée.

- L'appareil photo affiche un message indiquant que l'élément a été ajouté à « Mon menu ».
- Les éléments ajoutés à « Mon menu » sont indiqués par une  jaune.
- La page suivante disponible s'affiche une fois que le septième élément a été ajouté à la page active.
- Les éléments portant une  peuvent être supprimés de « Mon menu » en appuyant sur le bouton . Une boîte de dialogue de confirmation s'affiche ; pour continuer, sélectionnez [Oui] et appuyez sur le bouton .
- Les éléments enregistrés dans « Mon menu » sont ajoutés à l'onglet  (« Mon menu »).

Onglet  (« Mon menu »)





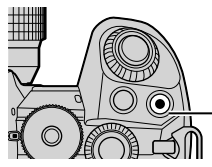

5 Pour accéder à « Mon menu », sélectionnez l'onglet (« Mon menu »).

■ Gestion de « Mon menu »

Vous pouvez réorganiser les éléments dans « Mon menu », les déplacer d'une page à l'autre ou les supprimer définitivement de « Mon menu ».

- 1 Appuyez sur le bouton **MENU** pour afficher les menus.
- 2 Affichez la page « Mon menu » que vous voulez modifier et appuyez sur le bouton  (vidéo).

Bouton  (Vidéo)







- Les options ci-dessous apparaissent.
[Réorganiser l'ordre] : changez l'ordre des éléments ou des pages. Utilisez le pavé fléché (   ) pour choisir leur nouvel emplacement.
[Supprimer cet élément] : supprimez l'élément sélectionné de « Mon menu ». Sélectionnez [Oui] et appuyez sur le bouton .
- [Supprimer cet onglet ] : supprimez de « Mon menu » tous les éléments de la page active. Sélectionnez [Oui] et appuyez sur le bouton .



Utilisation des menus personnalisés

Les réglages de l'appareil photo peuvent être personnalisés à l'aide du  Menu Personnalisé.







Menu Personnalisé



- A1/A2/A3/A4** AF/MF (P. 184)
- B1/B2** Touche/cadran/levier (P. 189)
- C1/C2** Déclencher//Stabilisateur (P. 190)
- D1/D2/D3/D4** Disp.//PC (P. 192)
- E1/E2/E3** Exp/ISO/BULB/ (P. 197)
- F**  Perso (P. 199)
- G** WB/Couleur (P. 200)
- H1/H2** Efface enreg (P. 201)
- I** Viseur électronique (P. 203)
- J1/J2** Fonction  (P. 205)















A1 AF/MF

MENU →  → **A1**









Option	Description	
Mode AF 	Choisissez le mode AF pour la prise de vue d'image fixe.	64, 91
 AF+MF	Vous pouvez tourner la bague de mise au point de l'objectif pour régler manuellement la mise au point après la mise au point automatique.	207
AEL/AFL 	Déterminez la manière dont l'appareil photo définit la mise au point et l'exposition lorsque le déclencheur ou le bouton AEL/AFL est utilisé.	208
Scanner AF	<p>Choisissez le type de scan* AF réalisé en mode Mise au point auto lorsque l'appareil photo ne parvient pas à effectuer la mise au point ou que la scène manque de contraste.</p> <p>* Les scans s'étendent de la plage minimale à l'infini pour le point focal lorsque l'appareil photo ne parvient pas à effectuer la mise au point sur le sujet ou que le contraste n'est pas net.</p> <ul style="list-style-type: none"> • L'option sélectionnée prend effet lorsque [C-AF], [C-AF+TR], [C-AF MF] ou [C-AF+TR MF] est choisi pour  Mode AF] (P. 64). • Cet élément est destiné au mode de photographie fixe. <p>[mode1] : Scanner AF n'est pas activé.</p> <p>[mode2] : Un scan AF est réalisé une seule fois au début de l'opération de mise au point.</p> <p>[mode3] : Scanner AF est activé.</p>	—
 Sensibilité C-AF	Choisissez la vitesse à laquelle l'appareil photo répond aux modifications de distance par rapport au sujet au cours de la mise au point lorsque [C-AF], [C-AF MF], [C-AF+TR] ou [C-AF+TR MF] est sélectionné pour  Mode AF]. Cela peut aider à suivre avec la mise au point auto un sujet se déplaçant rapidement ou empêcher l'appareil photo de refaire la mise au point lorsqu'un objet passe entre le sujet et l'appareil photo.	210













Option	Description	
 Démarrage au centre C-AF	Utilisés en association avec un mode cible AF autre que le mode Cible unique, [C-AF], [C-AF MF], [C-AF+TR] et [C-AF+TR MF] procèdent à la mise au point sur le centre du groupe sélectionné uniquement lors du premier scan. Lors des scans suivants, l'appareil photo fera la mise au point sur les cibles environnantes. Associer cette option à un mode cible AF qui couvre une large zone permet de faciliter la mise au point sur des sujets qui bougent de manière irrégulière.	211
 Priorité au centre C-AF	Lors de la mise au point utilisant le groupe cible AF ou la cible AF personnalisée en mode [C-AF] et [C-AF MF], l'appareil photo mettra toujours la priorité sur la cible centrale dans le groupe sélectionné pour une série répétée d'opérations de mise au point. L'appareil photo fera la mise au point sur les cibles environnantes dans le groupe de mise au point sélectionné uniquement s'il n'est pas en mesure de faire la mise au point sur la cible centrale. Cette option vous aide à suivre des sujets qui bougent rapidement mais de manière relativement prévisible. La priorité au centre C-AF est recommandée dans la plupart des situations.	212

Option	Description	➔
 [:::] Réglages du mode	Choisissez les modes de cible affichés pendant la sélection du mode Cible AF. Masquer les modes non utilisés accélère la sélection du mode cible. Pour masquer un élément, sélectionnez-le et appuyez sur le bouton  pour supprimer la coche (✓).	69, 71
Collimateur AF	<p>En mode de mise au point auto, la position du sujet sur lequel l'appareil photo a fait la mise au point est indiquée par une cible de mise au point verte. Cet élément commande l'affichage de la cible de mise au point.</p> <p>[Désactivé] : la cible de mise au point n'est pas affichée.</p> <p>[On1] : la cible de mise au point s'affiche brièvement une fois que l'appareil a fait la mise au point.</p> <p>[On2] : une fois que l'appareil a fait la mise au point, la cible de mise au point est affichée lorsque vous appuyez sur le déclencheur à mi-course.</p> <ul style="list-style-type: none"> • Pour activer le ciblage AF en cluster lorsque  (Toutes les cibles) est sélectionné et que [S-AF], [S-AF MF], [C-AF] ou [C-AF MF] est choisi pour  Mode AF] (P. 64) ou que [C-AF] est sélectionné pour  Mode AF], sélectionnez [On2] pour [Collimateur AF]. L'appareil photo affichera les cibles AF pour toutes les zones qui sont mises au point. 	—
[:::] Réglage Initial	Choisissez les réglages « position initiale » pour le Mode AF, le mode de sélection de cible AF et le Mode AF. Appuyez sur le bouton  pour sélectionner les options souhaitées dans l'écran [:::] Réglage Initial].	213
[:::] Réglages écran sélectionné	Choisissez les rôles joués par les molettes avant et arrière ou le pavé fléché pendant la sélection de la cible AF.	214
[:::] Réglages de boucle	Choisissez si la sélection de la cible AF peut « est renvoyée » dans l'écran. Vous pouvez également choisir si vous avez la possibilité de sélectionner  (Toutes les cibles) avant que la sélection de la cible AF « ne soit renvoyée » de l'autre côté de l'écran. <ul style="list-style-type: none"> • Le renvoi est désactivé en mode vidéo et lorsque [AF] ou [AF MF] est sélectionné pour  Mode AF]. 	215
[:::] Réglages du mode cible	Choisissez le nombre de cibles AF disponibles et la distance de déplacement maximale de la cible AF pendant la sélection de la cible AF.	216
 Orientation liée [:::]	L'appareil photo peut être configuré pour modifier la position de la cible AF et le mode de cible AF automatiquement lorsqu'il détecte un changement d'orientation entre paysage (largeur) et portrait (hauteur).	217







Option	Description	
Pavé de ciblage AF	<p>Si [On] est sélectionné, la cible AF peut être positionnée en touchant l'écran pendant la photographie au viseur. Touchez l'écran et faites glisser votre doigt pour positionner la cible AF.</p> <ul style="list-style-type: none"> • Lorsque cette option est réglée sur [On], l'opération Glisser peut être désactivée ou activée en touchant deux fois l'écran (comme un double-clic avec une souris). • La fonction [Pavé de ciblage AF] peut également être utilisée avec Zoomer AF sur l'image (P. 73). 	—
Limiteur AF	Limite la zone AF lorsque cette option est réglée sur [On].	218
Lumière AF	Sélectionnez [Désactivé] pour désactiver la lumière AF. Pour utiliser la lumière AF pendant la photographie en mode Silence, vous devez changer l'option sélectionnée dans [Réglages Mode Silence [♥]] (P. 158).	—
☺ Priorité Visage	Vous pouvez sélectionner le mode AF avec priorité visage ou priorité regard.	92
Régl. mise au pt AF	<p>Le réglage de l'emplacement focal pour l'AF de différence de phase peut être affiné dans une plage de ± 20 positions.</p> <ul style="list-style-type: none"> • Normalement, vous n'avez pas besoin de régler précisément la mise au point lorsque vous utilisez cet élément. Le réglage précis de la mise au point pourrait empêcher la mise au point normale de l'appareil photo. 	219











Option	Description	
Réglage Stary Sky AF	[Précision] : donnez la priorité à la précision de la mise au point par rapport à la vitesse. Utilisez un trépied. [Vitesse] : donnez la priorité à la vitesse de mise au point par rapport à la précision.	64
Préréglage Dist. MF	Choisissez la position de mise au point du Préréglage MF. La valeur numérique et l'unité (m, ft) peuvent être réglées. La distance est approximative et n'est pas exacte.	—
Assist MF	Vous pouvez passer automatiquement en zoom ou en intensification dans le mode de mise au point manuelle en tournant la bague de mise au point.	222
Activation MM	Désactivez le cran de mise au point manuelle. Il pourrait empêcher la désactivation de la mise au point auto si le cran est accidentellement enclenché. [Activer] : l'appareil photo répond à la position de la bague de mise au point de l'objectif. [Désactiver] : l'appareil photo réalise la mise au point correspondant à l'option sélectionnée pour [Mode AF], quelle que soit la position de la bague de mise au point de l'objectif. La mise au point manuelle n'est pas disponible, même si la bague de mise au point est en position de mise au point manuelle.	292
Sens de la bague MF	Vous pouvez personnaliser la façon dont l'objectif fait la mise au point sur le point focal en sélectionnant le sens de rotation de la bague de mise au point.	—
Prise vue BULB/TIME	Vous pouvez changer la position de la mise au point pendant l'exposition en utilisant la mise au point manuelle (MF). Si cette option est réglée sur [Off], la rotation de la bague de mise au point est désactivée.	223
Réinit. objectif	Lorsque ce réglage est défini sur [Désactivé], la position de mise au point de l'objectif n'est pas rétablie, même lorsque vous arrêtez l'appareil. Lorsqu'il est défini sur [Active], la mise au point de l'objectif à zoom motorisé est également réinitialisée. • Quelle que soit l'option sélectionnée, la position de mise au point est réinitialisée lorsque vous éteignez l'appareil photo si [PreMF] (P. 64) est sélectionné pour [Mode AF].	—



Option	Description	
 Touche Fonction	D'autres rôles peuvent être attribués aux boutons à la place des fonctions existantes.	117
 Bouton Centrer	Choisissez l'opération effectuée lorsque vous appuyez sur le multi-sélecteur.	224
 Touche de direction	Choisissez l'opération effectuée lorsque vous tournez avec le multi-sélecteur.	224
 Fonction molette/pavé	Vous pouvez modifier la fonction des molettes avant et arrière.	225
Sens molette/pavé	Choisissez le sens dans lequel la molette doit être tournée pour ajuster la vitesse d'obturation ou l'ouverture. Changez le sens du changement de programme dans lequel la molette est tournée.	—
 Fonction Levier Fn	Choisissez la fonction exécutée par le levier Fn .	226
Levier Fn/Levier Alim.	Utilisez le levier Fn comme interrupteur d'alimentation. [Fn] : Suit les réglages pour la fonction du levier Fn . [Alimentation 1] : L'alimentation est allumée lorsque le levier Fn est en position 1, et arrêtée lorsqu'il est en position 2. [Alimentation 2] : L'alimentation est allumée lorsque le levier Fn est en position 2, et arrêtée lorsqu'il est en position 1. Lorsque [Alimentation 1] ou [Alimentation 2] est réglé, le levier ON/OFF (levier d'alimentation), [ Fonction Levier Fn] et [ Fonction Levier Fn] sont désactivés.	—







Option	Description	
 Vitess. zoom électr.	Choisissez la vitesse à laquelle les objectifs à zoom motorisé peuvent faire un zoom avant ou arrière lorsque la bague de zoom est tournée. Réglez la vitesse de zoom si vous la trouvez trop rapide pour cadrer facilement votre sujet. Choisissez entre [Faible], [Normale] et [Élevée].	—
Fonction  	Choisissez le rôle joué par le bouton  pendant la lecture. [<] : Créez ou modifiez un « Partage ordres » en marquant les images à charger vers un smartphone. [✓] : Sélection d'images multiples.	—
 Verrou	Si [Active] est sélectionné, le fonctionnement des boutons    et  du PBH (compartiment pour batterie de puissance) sont désactivés.	—
 Verrou	Sélectionnez [Active] pour désactiver le bouton  .	16









Option	Description	
Priorité S-AF	Si [Active] est sélectionné, l'obturateur peut être déclenché même si l'appareil photo n'a pas fait la mise au point. Cette option peut être réglée séparément pour les modes S-AF et C-AF (P. 64).	—
Priorité C-AF	<ul style="list-style-type: none"> • Quelle que soit l'option sélectionnée, [Priorité S-AF] est utilisé lorsque [] est sélectionné pour le mode AF. • Cet élément est destiné au mode de photographie fixe. 	
Réglages L	Choisissez les cadences de prise de vue et les limites de prise de vue pour les modes [], [] et []. Vous pouvez également ajuster les réglages Capture Pro, y compris la cadence de prise de vue, le nombre d'images mises en mémoire tampon, et la limite de prise de vue. Les chiffres indiqués pour la vitesse de la prise de vue séquentielle sont les valeurs maximales approximatives. <ul style="list-style-type: none"> • Cet élément est destiné au mode de photographie fixe. 	227
Réglages H		
Réduct clignotement	Réduit le scintillement sous un éclairage fluorescent ou autres éclairages artificiels. <ul style="list-style-type: none"> • Cet élément est destiné au mode de photographie fixe. [LV anti-scintillement] : Réduit les effets du scintillement pendant la vue en direct sous certains éclairages, comme ceux des lampes fluorescentes. Si [Auto] ne fournit pas l'effet souhaité, sélectionnez [50 Hz] ou [60 Hz] en fonction de la fréquence de l'alimentation locale. [Photo antiscintillement] : L'appareil photo détecte automatiquement la fréquence du scintillement et synchronise le déclenchement de l'obturateur en conséquence.	229

Option	Description	
 Stabilisateur	Ajustez les réglages de stabilisation d'image du mode de photographie fixe.	97
Stabilisateur 	Choisissez si l'appareil photo doit donner la priorité à la fréquence d'image ou à la stabilisation lors de la photographie en rafale. <ul style="list-style-type: none"> • [ Stabilisateur] est défini sur [Priorité fps] dans les modes ^{Pro} _{Cap L} (Capture Pro L) et ^{Pro} _{Cap H} (Capture Pro H). [Priorité fps] : La vitesse de prise de vue a la priorité sur la stabilisation d'image. Le capteur n'est pas réinitialisé au centre pendant la prise de vue séquentielle. [Priorité IS] : La stabilisation d'image a la priorité sur la vitesse de prise de vue. Le capteur est réinitialisé au centre par image de prise de vue séquentielle. La vitesse de prise de vue baisse légèrement.	—
Régl. mi-course IS	Si cette option est réglée sur [Off], la fonction IS (Stabilisation d'image) n'est pas activée lorsque le déclencheur est enfoncé à mi-course.	—
Priorité I.S. objectif	Sélectionnez [On] pour donner la priorité à la stabilisation d'image interne de l'objectif en cas d'utilisation d'objectifs tiers. [S-IS ] est utilisé lorsque [S-IS AUTO] est sélectionné pour [Stabilisateur ] (P. 97). <ul style="list-style-type: none"> • Cette option n'a aucun effet sur les objectifs équipés d'un commutateur de stabilisation d'image. 	—









Option	Description	
 Réglages	Utilisez cette option pour masquer les commandes direct (P. 232) ou le super panneau de commande LV (P. 90) dans chaque mode de prise de vue afin qu'ils ne puissent pas être affichés avec le bouton INFO . Pour masquer un élément, sélectionnez-le et appuyez sur le bouton  pour supprimer la coche.	231
 /Info Réglage	Choisissez les informations affichées lorsque vous appuyez sur le bouton INFO . [Info ] : Choisissez les informations affichées en lecture complète. [Info  Q] : Choisissez les informations affichées en lecture en gros plan. [LV-Info] : choisissez les informations affichées lorsque l'appareil photo est en mode de prise de vue. [Info LV OFF] : choisissez un affichage de prise de vue. [ Réglages] : Choisissez les informations affichées dans l'index et la lecture Calendrier.	233, 235
Personnaliser mode Image	Choisissez les modes Image (P. 107) pouvant être sélectionnés. Pour masquer un élément, sélectionnez-le et appuyez sur le bouton  pour supprimer la coche.	—
 /🕒 Réglages	Choisissez les modes de prise de vue séquentielle/avec retardateur (P. 78) pouvant être sélectionnés. Pour masquer un élément, sélectionnez-le et appuyez sur le bouton  pour supprimer la coche.	—
Réglages de la multifonction	Choisissez les options de multifonction (P. 125) pouvant être sélectionnées. Pour masquer un élément, sélectionnez-le et appuyez sur le bouton  pour supprimer la coche.	—

Option	Description	
Extend. LV	<p>Réglez la luminosité pour faciliter le visionnage lorsque l'éclairage est faible. Les réglages peuvent être ajustés séparément pour le mode M, la photographie Bulb, la photographie Composite en direct et autres.</p> <p>[Off]: Prévisualisez l'exposition dans la vue en direct. L'exposition peut être prévisualisée avant la prise de vue.</p> <ul style="list-style-type: none"> • Cette option ne s'applique pas pendant la photographie Bulb ou Time. <p>[On1] : La prévisualisation de l'exposition est désactivée ; la luminosité est réglée pour faciliter le visionnage. La luminosité de la prévisualisation diffère de la photographie finale.</p> <p>[On2] : Comme pour [On1] mais plus lumineux. À choisir lorsque vous cadrez des prises de vue du ciel nocturne ou autre.</p> <ul style="list-style-type: none"> • La luminosité de la prévisualisation diffère de la photographie finale. Le mouvement du sujet peut également apparaître légèrement saccadé. • Appuyez sur le bouton  du pavé fléché et choisissez parmi les éléments suivants : <ul style="list-style-type: none"> - [Priorité à la qualité] : donnez la priorité à la qualité d'affichage. - [Prior. à la fréq. d'img] : donnez la priorité à la vitesse d'affichage. 	—
Priorité Live View Art	<p>[mode1]: L'effet de filtre est toujours affiché.</p> <p>[mode2] : La priorité est donnée à un affichage lisse alors que le déclencheur est enfoncé à mi-course. La qualité des prévisualisations des effets de filtre artistique peut être affectée.</p>	—
Fréquence d'image	<p>[Normale] : vitesse d'affichage normale. Sélectionnez cette option dans la majorité des cas.</p> <p>[Élevée] : atténue le mouvement, même lorsque le sujet se déplace rapidement. Les sujets se déplaçant rapidement sont plus faciles à suivre. [Normale] est automatiquement sélectionné lorsque la température interne de l'appareil photo monte pendant la prise de vue.</p>	—

Option	Description	
Paramètres macro LV	<p>[Mode macro LV] : Lorsque cette option est réglée sur [mode1], enfoncez le déclencheur à mi-course dans la vue en direct agrandie pour revenir à l'écran d'agrandissement d'image. Si elle est réglée sur [mode2], enfoncez le déclencheur à mi-course dans la vue en direct agrandie pour basculer sur l'affichage Zoomer AF.</p> <p>[Extend. LV] : si [Active] est sélectionné, l'appareil photo règle la luminosité de l'écran pour faciliter le visionnage pendant le zoom de mise au point. Lorsque [Désactivé] est sélectionné, la zone agrandie est affichée avec la luminosité de la vue en direct avant l'agrandissement. Cette fonction est utile pour vérifier la mise au point pendant la prise de vue dans des endroits éclairés par l'arrière.</p> <ul style="list-style-type: none"> Cet élément est disponible lorsque [Désactivé] est sélectionné pour [Extend. LV] dans  Menu Personnalisé D2. 	—
Réglage par défaut  	Choisissez le rapport de zoom de départ pour le zoom de lecture (lecture macro).	236
 Réglages	<p> Verrou : Sélectionnez [On] pour conserver l'ouverture à la valeur sélectionnée même lorsque vous relâchez le déclencheur.</p> <p>[Extend. LV] : si [Active] est sélectionné, l'appareil photo règle la luminosité de l'écran pour faciliter le visionnage pendant le test de profondeur de champ (P. 118).</p> <ul style="list-style-type: none"> Cet élément est disponible lorsque [Désactivé] est sélectionné pour [Extend. LV] dans  Menu Personnalisé D2. 	—



Option	Description	
Param. de grille	<p>Ajustez les réglages de la grille de cadrage.</p> <p>[Couleur d'affichage] : réglez la couleur et la transparence du guide. L'appareil photo peut enregistrer jusqu'à deux combinaisons de réglages.</p> <p>[Affichage grille] : sélectionnez le type de guides affichés. Vous avez les choix suivants :</p> <p>, , , ,  et </p> <ul style="list-style-type: none"> Lorsque  est sélectionné, les guides sont réglés pour un cadre vidéo 16:9 pour la prise de vidéos en mode de photographie fixe. Selon l'option sélectionnée pour , les guides peuvent être affichés avec un rapport hauteur-largeur de 17:9. <p>[Appl. param. au viseur] : choisissez si l'option sélectionnée pour [Affichage grille] doit être reflétée dans l'affichage du viseur. L'option sélectionnée pour [Param. de grille du viseur] dans * Menu Personnalisé 1 (P. 204) n'a aucun effet.</p>	—
Régl. intensification	<p>Sélectionnez les objets en utilisant des contours colorés. Cela rend les objets mis au point plus faciles à voir pendant la mise au point manuelle et autres réglages.</p> <p>[Couleur d'intens.] : choisissez la couleur d'intensification de la mise au point.</p> <p>[Intensité des contours] : choisissez le niveau d'intensification de la mise au point.</p> <p>[Régl. luminosité image] : réglez la luminosité du fond pour rendre plus visible l'intensification de la mise au point.</p> <ul style="list-style-type: none"> Lorsque [Active] est sélectionné pour [Régl. luminosité image], l'affichage de la vue en direct peut être plus lumineux ou plus sombre que la photographie finale. 	—
Réglage histogramme	<p>[Haute lumière] : Choisissez la limite inférieure pour l'affichage des hautes lumières.</p> <p>[Ombre] : Choisissez la limite supérieure pour l'affichage des ombres.</p>	233
Mode Guide	Sélectionnez [On] pour afficher une aide pour le mode sélectionné lorsque la molette de sélection du mode est tournée sur un nouveau réglage.	41
Assist. Autoportrait	Si [Active] est sélectionné, l'appareil photo affiche une image miroir de la vue à travers l'objectif lorsque l'écran est en position selfie.	236

Option	Description	
■)) (bip sonore)	<p>[Active] : un bip retentit une fois la mise au point effectuée. Le bip est uniquement émis lorsque l'appareil photo fait la mise au point pour la première fois en utilisant [C-AF].</p> <p>[Désactivé] : aucun bip ne retentit une fois la mise au point effectuée.</p>	—
HDMI	<p>[Taille de sortie] : Sélection du format du signal vidéo numérique pour la connexion à un téléviseur avec un câble HDMI.</p> <p>[Commande HDMI] : Sélectionnez [Active] pour autoriser l'utilisation de l'appareil photo avec les télécommandes de téléviseurs compatibles avec la commande HDMI. Cette option prend effet lorsque les photos sont affichées sur un téléviseur. Lorsque [Active] est sélectionné, l'appareil photo peut être utilisé pour la lecture uniquement.</p> <p>[Fréq. trame de sortie] : Choisissez la fréquence de trame de sortie ([Priorité 50p] ou [Priorité 60p]) pour utiliser l'appareil photo connecté à un téléviseur avec un câble HDMI.</p>	237
Mode USB	Choisissez la manière dont l'appareil photo fonctionne lorsqu'il est connecté à des périphériques externes par USB.	239, 281, 283, 284

Option	Description	
Étape EV	Choisissez la taille des incréments utilisés lorsque vous réglez la vitesse d'obturation, l'ouverture, la compensation de l'exposition et d'autres réglages d'exposition.	—
Étape ISO	Choisissez la taille des incréments utilisés lors du réglage de la sensibilité ISO.	—
 Régl. ISO auto	<p>Réglez les réglages de sensibilité ISO [AUTO] du mode de photographie fixe.</p> <p>[Valeur maximale/défaut] : Choisissez la sensibilité ISO maximale et par défaut utilisée lorsque [Auto] est sélectionné pour ISO. Sélectionnez [Valeur maximale] pour choisir la sensibilité maximale, [Défaut] pour choisir la sensibilité par défaut. La valeur maximum est 6400.</p> <p>La sensibilité ISO maximale change automatiquement :</p> <ul style="list-style-type: none"> • pour ISO 800 lorsque le filtre ND en direct est activé, • pour ISO 1600 lorsque [Prise de vue] > [Trépied] est sélectionné pour Prise de vue hte rés., et • pour ISO 1600 lorsque le mode Image [Ton dramatique] ou [Aquarelle] est sélectionné. <p>[Paramètre S/S bas] : Choisissez la vitesse d'obturation à laquelle l'appareil photo commence à augmenter automatiquement la sensibilité ISO dans les modes P et A. Choisissez [Auto] pour laisser l'appareil photo choisir automatiquement une vitesse d'obturation.</p>	—
 ISO Auto	<p>Choisissez les modes de prise de vue pour lesquels la sensibilité ISO [AUTO] est active.</p> <p>[P/A/S] : [ ISO] > [AUTO] prend effet uniquement dans les modes P, A et S. Si [AUTO] est actif lorsque le mode M ou B est sélectionné, [ ISO] est défini sur ISO 200.</p> <p>[Tout] : [ ISO] > [AUTO] prend effet uniquement dans les modes P, A, S et M. Si vous sélectionnez le mode B après avoir choisi [AUTO], [ ISO] est défini sur ISO 200.</p>	—
 Filtre bruit	Choisissez le degré de réduction du bruit appliqué aux sensibilités ISO élevées.	—
 Traitement ISO lent	<p>Choisissez le type de traitement appliqué aux photographies prises à des sensibilités ISO faibles.</p> <p>[Prior. au mouv.] : Le traitement d'image est adapté pour ne pas limiter le nombre d'images qui peuvent être prises en une seule rafale.</p> <p>[Prior. aux dét.] : Le traitement d'image priorise la qualité d'image.</p>	—

Option	Description	
Réduc bruit	<p>Cette fonction réduit le bruit généré pendant les expositions longues.</p> <ul style="list-style-type: none"> Le temps nécessaire à la réduction du bruit est indiqué sur l'affichage. [Off] est automatiquement sélectionné pendant les prises de vue séquentielles. Cette fonction peut ne pas être efficace dans certaines conditions de prise de vue ou sur certains sujets. <p>[Auto] : La réduction du bruit est appliquée lorsque la vitesse de l'obturateur est lente ou que la température interne de l'appareil photo a augmenté.</p> <p>[On] : La réduction du bruit est appliquée à chaque cliché pris.</p> <p>[Off] : la réduction du bruit est désactivée.</p>	—





E2 Exp/ISO/BULB/ 
MENU →  →  **E2**

Option	Description	
Timer BULB/TIME	Choisissez l'exposition maximale de la photographie Bulb et Time.	52
Timer Live Composite	Choisissez la durée d'exposition maximale de la photographie composite.	54
Écran BULB/TIME	Choisissez la luminosité de l'écran lors de la prise en vue en mode B (Bulb).	—
Live BULB	Choisissez l'intervalle d'affichage entre les prises de vues. Le nombre de mises à jour est limité. Choisissez [Off] pour désactiver l'affichage.	239
Live TIME		240
Réglages Composite	Définissez une durée d'exposition en tant que référence dans la photographie composite.	240
Scan scintillement 	Réduisez le scintillement sous un éclairage LED.	241

Option	Description	
Mesure	Choisissez un mode de mesure en fonction de la scène.	77
Lecture AEL	Choisissez la méthode de mesure utilisée pour mesurer l'exposition lorsque l'exposition est verrouillée à l'aide du bouton AEL/AFL . Ceci vous permet d'utiliser une méthode de mesure lorsque l'exposition est verrouillée en enfonçant le déclencheur à mi-course et d'utiliser une autre méthode lorsque l'exposition est verrouillée en appuyant sur le bouton AEL/AFL . <ul style="list-style-type: none"> Cet élément est destiné au mode de photographie fixe. [Auto] : L'exposition est mesurée à l'aide de la méthode sélectionnée pour [Mesure] (P. 77).	—
[::] Mesure spot	Choisissez si les options de mesure spot [Mesure spot], [Spot hautes lumières] et [Spot basses lumières] mesurent la cible AF sélectionnée. <ul style="list-style-type: none"> L'élément [☉ Priorité visage] est automatiquement défini sur [Priorité visage Off]. L'option sélectionnée prend effet lorsque [·] (cible unique) ou [·]s (petite cible) est sélectionné comme Mode cible AF (P. 69). L'appareil photo effectue un zoom sur la cible AF sélectionnée pendant le zoom de mise au point (P. 73). Cet élément est destiné au mode de photographie fixe. 	—
Réglage exposition	Ajuste l'exposition correcte séparément pour chaque mode de mesure.	242

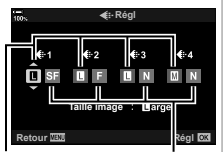
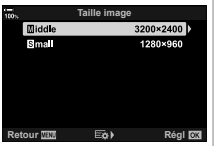

F Custom

Option	Description	
Flash sync X.	Choisissez la vitesse d'obturation la plus rapide possible lorsque le flash est utilisé.	243
Flash lent	Choisissez la vitesse d'obturation la plus faible possible lorsque le flash est utilisé.	243
+	Lorsque ce réglage est défini sur [On], la valeur de compensation de l'exposition est ajoutée à la valeur de compensation du flash.	68, 106
+ WB	Ajustez la balance des blancs à utiliser avec un flash. [Désactivé] : l'appareil photo utilise la valeur de la balance des blancs actuellement sélectionnée. [Auto] : l'appareil photo utilise la balance des blancs auto ([Auto]). [WB] : l'appareil photo utilise la balance des blancs avec flash ([WB]).	—
Mode RC 	Des unités de flash sans fil commandé à distance peuvent être utilisées avec l'unité de flash pour la photographie au flash sans fil commandé à distance.	294





Option	Description	👉
Réglage 	<p>Vous pouvez sélectionner le mode de qualité d'image JPEG en combinant trois tailles d'image et trois taux de compression.</p> <p>1) Utilisez \triangleleft \triangleright pour sélectionner une combinaison ($[\triangleleft-1]$ – $[\triangleleft-4]$) et utilisez \triangle ∇ pour la modifier.</p> <p>2) Appuyez sur le bouton \odot.</p> 	<p>101, 143, 243</p>
Taille image	<p>Choisissez le nombre de pixels pour les images de taille $[M]$ et $[S]$.</p> <p>1) Sélectionnez $[M]$ ou $[S]$ et appuyez sur \triangleright.</p> <p>2) Choisissez un nombre de pixels et appuyez sur le bouton \odot.</p> 	<p>101, 143, 243, 324</p>
Comp. vignetage	<p>Choisissez $[On]$ pour corriger l'illumination périphérique selon le type d'objectif.</p> <ul style="list-style-type: none"> La compensation n'est pas disponible pour les convertisseurs de téléobjectif ou les tubes-allonge. Le bruit peut être visible sur les bords des photos prises à des sensibilités ISO élevées. 	<p>—</p>
 WB	<p>Choisissez le mode de balance des blancs du mode de photographie fixe. Vous pouvez également régler précisément la balance des blancs de chaque mode.</p>	<p>94</p>
 Tout 	<p>Ajustez précisément la balance des blancs dans toute l'image.</p> <ul style="list-style-type: none"> Cet élément est destiné au mode de photographie fixe. <p>[Réglage tout] : réglez précisément la balance des blancs dans tous les modes.</p> <p>[Réinitial tout] : réinitialisez le réglage précis de tous les modes aux valeurs par défaut.</p>	<p>96</p>
 WB AUTO Conserver les couleurs chaudes	<p>Sélectionnez $[Active]$ pour préserver les couleurs « chaudes » sur les photos prises avec la balance des blancs $[Auto]$ sous un éclairage incandescent.</p> <ul style="list-style-type: none"> Cet élément est destiné au mode de photographie fixe. 	<p>94, 96</p>
Espace couleur	<p>Vous pouvez sélectionner un format pour vous assurer que les couleurs soient correctement reproduites lorsque les images prises sont générées sur un écran ou avec une imprimante.</p>	<p>115</p>















Option	Description	
Param. emplacement carte	Choisissez la carte utilisée pour enregistrer des photographies ou des vidéos.	244
Nom fichier	<p>[Auto] : Même lorsque vous avez inséré une nouvelle carte, les numéros de fichier de la carte précédente sont conservés. La numérotation des fichiers continue à la suite du dernier numéro utilisé ou après le numéro le plus élevé disponible sur la carte.</p> <p>[Réinitialiser] : Lorsque vous insérez une nouvelle carte, les numéros de dossier commencent à 100 et les noms de fichier commencent à 0001. Si vous insérez une carte contenant des images, les numéros de fichier commencent après le numéro de fichier le plus élevé de la carte.</p>	—
Modifier nom fichier	<p>Vous pouvez choisir le nom attribué aux fichiers image en modifiant la partie du nom de fichier surlignée en gris ci-dessous.</p> <p>sRGB : Pmdd0000.jpg _____ Pmdd</p> <p>AdobeRGB : _mdd0000.jpg _____ mdd</p> <ul style="list-style-type: none"> • Sélectionnez [Désactivé] pour utiliser les préfixes par défaut. 	—
Réglage DPI	Choisissez la résolution d'impression.	—

Option	Description	👉
Réglages copyright*	<p>Ajoutez le nom du photographe et du titulaire du droit d'auteur aux nouvelles photographies. Les noms peuvent comporter 63 caractères au maximum.</p> <p>[Infos copyright] : Sélectionnez [On] pour inclure le nom du photographe et du titulaire du droit d'auteur dans les données Exif des nouvelles photographies.</p> <p>[Nom auteur] : Entrez le nom du photographe.</p> <p>[Nom copyright] : Entrez le nom du titulaire du droit d'auteur.</p> <div style="border: 1px solid gray; padding: 10px; margin: 10px 0;"> <ol style="list-style-type: none"> 1) Sélectionnez des caractères dans ① et appuyez sur le bouton OK. Les caractères sélectionnés apparaissent dans ②. 2) Répétez l'étape 1 pour terminer le nom, sélectionnez [END] et appuyez sur le bouton OK. <ul style="list-style-type: none"> • Pour supprimer un caractère, appuyez sur le bouton INFO pour placer le curseur dans la zone de nom ②, sélectionnez le caractère et appuyez sur ⏏. </div>  <p>* OLYMPUS ne peut en aucun cas être tenue responsable des dommages subis en raison de litiges impliquant l'utilisation des [Réglages copyright]. Leur utilisation est à vos propres risques.</p>	—
Param. infos objectif	<p>Enregistrez des informations sur l'objectif pour 10 objectifs maximum qui ne fournissent pas automatiquement des informations à l'appareil photo.</p>	245

Option	Description	
Effac. rapide	Si [On] est sélectionné, le fait d'appuyer sur le bouton  pendant la lecture supprime immédiatement l'image active.	—
Effac. RAW+JPEG	<p>Choisissez l'opération effectuée lorsque les images enregistrées avec le réglage RAW+JPEG sont supprimées en utilisant [Effacer].</p> <ul style="list-style-type: none"> Les copies RAW et JPEG sont effacées lorsque les images sélectionnées sont effacées ou lorsque [Tout effac] (P. 180) est sélectionné. <p>.....</p> <p>[JPEG] : Seule la copie JPEG est effacée.</p> <p>.....</p> <p>[RAW] : Seule la copie RAW est effacée.</p> <p>.....</p> <p>[RAW+JPEG] : Les deux copies sont effacées.</p>	101, 133, 143
Réglage priorité	Choisissez la sélection par défaut ([Oui] ou [Non]) pour les boîtes de dialogue de confirmation.	—



I Viseur électronique

Option	Description	
Bascule viseur/écran	<p>[Désactivé] : l'affichage du viseur ne s'allume pas automatiquement lorsque vous regardez dans le viseur. Appuyez sur le bouton  pour basculer entre l'affichage du viseur et de l'écran.</p> <p>.....</p> <p>[On1] : l'affichage du viseur s'allume automatiquement lorsque vous regardez dans le viseur. Si vous appuyez sur le bouton , les options [Bascule viseur/écran] s'affichent.</p> <p>.....</p> <p>[On2] : lorsque vous regardez dans le viseur, l'affichage du viseur s'allume uniquement si l'écran est fermé. Si vous appuyez sur le bouton , les options [Bascule viseur/écran] s'affichent.</p>	38
Réglage EVF	Ajustez la luminosité et la tonalité du viseur. La luminosité est automatiquement ajustée lorsque [Luminosité auto EVF] est réglé sur [On]. Le contraste de l'affichage des informations est également ajusté automatiquement.	—
Viseur électronique	Choisissez le style d'affichage du viseur.	246
 Info réglage	Choisissez les informations pouvant être affichées en appuyant sur le bouton INFO sur l'affichage du viseur. Cela prend effet lorsque [Mode 1] ou [Mode 2] est sélectionné pour [Viseur électronique].	247

Option	Description	
Param. de grille du viseur	<p>Choisissez le type et la couleur de la grille de cadrage sur le viseur lorsque [Désactivé] est sélectionné pour [Param. de grille] > [Appl. param. au viseur] dans  Menu Personnalisé  et [Mode 1] ou [Mode 2] est sélectionné pour [Viseur électronique]. Choisissez la grille de cadrage parmi , , , ,  ou .</p> <ul style="list-style-type: none"> Lorsque  est sélectionné, les guides sont réglés pour un cadre vidéo 16:9 pour la prise de vidéos en mode de photographie fixe. En fonction de l'option sélectionnée pour  , les guides peuvent être affichés avec un rapport hauteur-largeur de 17:9. 	—
 Niveau mi-course	<p>Choisissez si la jauge de niveau peut être affichée dans le viseur en appuyant sur le déclencheur à mi-course lorsque [Mode 1] ou [Mode 2] est sélectionné pour [Viseur électronique].</p> <hr/> <p>[Active] : la jauge de niveau est affichée dans le viseur lorsque le déclencheur est enfoncé à mi-course. La jauge de niveau apparaît à la place de la barre d'exposition.</p> <hr/> <p>[Désactivé] : la jauge de niveau n'est pas affichée.</p>	—
S-OVF	<p>Sélectionnez [Active] pour augmenter la gamme dynamique de l'affichage du viseur, en augmentant la quantité de détails visibles dans les zones d'ombre et de lumière de manière similaire aux viseurs optiques. Les sujets éclairés par l'arrière et sujets similaires sont plus faciles à voir.</p> <ul style="list-style-type: none">  est affiché dans le viseur lorsque [S-OVF] démarre. L'affichage n'est pas ajusté pour les réglages tels que la balance des blancs, la compensation de l'exposition et le mode d'image. 	—

Option	Description	
Mappage pixels	La fonction de mappage des pixels permet à l'appareil photo de contrôler et d'ajuster l'appareil de récupération d'image et les fonctions de traitement des images.	301
Durée bouton enfoncé	Choisissez la durée pendant laquelle les boutons doivent être enfoncés pour activer l'option du « bouton maintenu enfoncé ».	247
Ajuste réglage	Vous pouvez calibrer l'angle de la jauge de niveau. [Réinitialiser] : réinitialisez la jauge selon les réglages d'usine par défaut. [Réglage] : choisissez l'angle actuel de l'appareil photo pour définir la position 0.	—
Réglages écran tactile	Activez l'écran tactile. Choisissez [Off] pour désactiver l'écran tactile.	—
Menu Rappel	Réglez [Rappel] pour afficher le curseur à la dernière position de fonctionnement lorsque vous affichez un menu. La position du curseur est conservée même si vous éteignez l'appareil photo.	—
Compensation fisheye	Corrigez la déformation fisheye lorsque vous utilisez des objectifs Fisheye.	248

Option	Description	
Paramètres batterie	[Priorité batterie] : choisissez la batterie utilisée en premier. Lorsque [Batterie] est sélectionné, c'est la batterie située dans le corps qui est prioritaire. Lorsque [Batterie PBH] est sélectionné, c'est la batterie du PBH (compartiment pour batterie de puissance) qui est prioritaire. [État de la batterie] : affichez l'état des batteries insérées dans l'appareil photo.	—
LCD rétroéclairé	Choisissez la durée avant que le rétroéclairage de l'appareil photo ne s'obscurisse lorsqu'aucune opération n'est réalisée. Le fait d'obscurcir le rétroéclairage permet de réduire l'utilisation de la batterie. • Choisissez entre [Maintenir], [8 s], [30 s] et [1 min]. Le rétroéclairage ne s'obscurcit pas si [Maintenir] est sélectionné.	—

Option	Description	
Veille	<p>Choisissez la durée avant que l'appareil photo n'entre en veille lorsqu'aucune opération n'est réalisée. En mode Veille, les opérations de l'appareil photo sont suspendues et l'écran s'éteint.</p> <ul style="list-style-type: none"> • Choisissez entre [Désactivé], [1 min], [3 min] et [5 min]. • L'appareil photo ne se met pas en mode Veille lorsque [Désactivé] est sélectionné. • L'utilisation normale est rétablie en appuyant sur le déclencheur à mi-course ou en utilisant les boutons ou le multi-sélecteur. • L'appareil photo n'entre pas en mode Veille : <ul style="list-style-type: none"> lorsqu'une multiexposition est en cours ou lorsqu'il est connecté à un périphérique HDMI, un smartphone ou relié à un ordinateur par Wi-Fi ou USB 	32
Arrêt automatique	<p>L'appareil photo s'éteint automatiquement lorsqu'aucune opération n'est effectuée pendant une durée définie après être entré en mode Veille. Cette option est utilisée pour choisir la durée avant que l'appareil photo ne s'éteigne automatiquement.</p> <ul style="list-style-type: none"> • Choisissez entre [Désactivé], [5 min], [30 min], [1h] et [4h]. • L'appareil photo ne s'éteint pas automatiquement lorsque [Désactivé] est sélectionné. • Pour réactiver l'appareil photo après son arrêt automatique, allumez-le en utilisant le levier ON/OFF. 	32
Mode veille rapide	<p>Lorsque [Active] est sélectionné, l'appareil photo entre en mode d'économie d'énergie plus rapidement lorsque l'affichage de la vue en direct de l'écran est éteinte. Les éléments [LCD rétroéclairé] et [Veille] peuvent être définis à des intervalles plus courts.  s'affiche à l'écran lorsque l'économie d'énergie est active.</p> <ul style="list-style-type: none"> • L'économie d'énergie n'est pas disponible : <ul style="list-style-type: none"> pendant la photographie Live View, lorsque le viseur est allumé, lorsqu'une multiexposition ou une photographie par intervalles est en cours, ou lorsqu'il est connecté à un périphérique HDMI, un smartphone ou relié à un ordinateur par Wi-Fi ou USB 	—
Certification	Affiche les icônes de certification.	—

MENU → → **A1** → [AF+MF]

Après la mise au point effectuée avec la mise au point auto, vous pouvez régler la mise au point manuellement en maintenant le déclencheur enfoncé à mi-course et en tournant la bague de mise au point. Commutez entre la mise au point auto et manuelle à volonté ou réglez manuellement la mise au point après la mise au point auto.

- La procédure varie en fonction du mode AF sélectionné.
- [Désactivé] est sélectionné par défaut.

On	<p>Activez la réglage de la mise au point manuelle en mode Mise au point auto. MF s'affiche à côté de [S-AF], [C-AF], [C-AF+TR] ou [AF].</p> <ul style="list-style-type: none"> • Lorsque [S-AF MF] est sélectionné, vous pouvez maintenir le déclencheur enfoncé à mi-course après la mise au point avec AF simple et régler la mise au point manuellement. Vous pouvez également commuter en mise au point manuelle en tournant la bague de mise en point pendant que l'appareil photo fait la mise au point. La mise au point peut également être réglée manuellement lorsque l'obturateur est ouvert et que l'appareil est utilisé en rafale en mode [Séquence L]. • Lorsque [C-AF MF] ou [C-AF+TR MF] est sélectionné, vous pouvez passer à la mise au point manuelle lorsque l'appareil photo est utilisé en mode AF continu et en mode Suivi AF continu. Appuyez sur le déclencheur à mi-course une deuxième fois pour ajuster la mise au point à l'aide de la mise au point auto. La mise au point peut également être réglée manuellement lorsque l'obturateur est ouvert et que l'appareil est utilisé en rafale en mode [Séquence L]. • Lorsque [AF MF] est sélectionné, vous pouvez faire la mise au point manuellement après la mise au point auto ou avant le début de la mise au point auto.
Off	Le réglage de la mise au point manuelle est désactivé pendant la mise au point auto.



- La mise au point auto avec mise au point manuelle est également disponible lorsque la mise au point auto est assignée à d'autres commandes de l'appareil photo.
 Menu Personnalisé **A1** > [AEL/AFL] (P. 208)
- La bague de mise au point de l'objectif peut être utilisée pour interrompre la mise au point automatique uniquement lorsque des objectifs M.ZUIKO PRO (Micro Four Thirds PRO) sont utilisés. Pour obtenir des informations sur d'autres objectifs, rendez-vous sur le site Web d'OLYMPUS.
- En mode **B** (Bulb), la mise au point manuelle est commandée par l'option sélectionnée pour [Prise vue BULB/TIME].

Réglage de la mise au point et de l'exposition avec le bouton **AEL/AFL**

(AEL/AFL )

MENU → * → [AF] → [AEL/AFL]

Déterminez la manière dont l'appareil photo définit la mise au point et l'exposition lorsque le déclencheur ou le bouton **AEL/AFL** est utilisé. L'appareil photo effectue normalement la mise au point et le verrouillage de l'exposition lorsque vous appuyez sur le déclencheur à mi-course, mais cela peut être modifié en fonction du sujet ou des conditions de prise de vue.

S-AF	
C-AF	Choisissez la mise au point ou l'opération de mesure effectuée lorsque vous utilisez l'obturateur ou le bouton AEL/AFL (P. 209).
MF	
	
AF à mi-course	Déterminez si l'appareil photo doit faire la mise au point lorsque vous appuyez sur l'obturateur à mi-course. [Activer] : le fait d'enfoncer le déclencheur à mi-course lance la mise au point auto, que la mise au point auto soit actuellement attribuée au bouton AEL/AFL ou non. En mode [C-AF], le dernier bouton enfoncé est utilisé pour maintenir la mise au point. Cette option n'a aucun effet en mode [MF] ou []. [Désactiver] : le fait d'enfoncer le déclencheur à mi-course ne lance pas la mise au point auto si la mise au point auto est actuellement attribuée au bouton AEL/AFL .
Priorité Visage AF	Déterminez si le bouton AEL/AFL et le déclencheur ont la même fonction ou des fonctions distinctes lorsque des visages sont détectés. Si [Active] est sélectionné, l'appareil photo fait la mise au point sur les visages ou les regards lorsque vous appuyez sur le bouton AEL/AFL . Si [Désactivé] est sélectionné, l'appareil photo effectue la mise au point sur la cible AF sélectionnée.

Le tableau suivant montre comment ce réglage réagit avec [AF à mi-course].

- « 1 » indique l'opération effectuée lorsque [AF à mi-course] est activé, et « 2 » l'opération effectuée lorsque cet élément est désactivé.



Mode AEL/AFL		Déclencheur enfoncé				Bouton AEL/AFL	
		À mi-course		Jusqu'en fin de course		Maintenu enfoncé	
		AF	AE	AF	AE	AF	AE
S-AF	mode1	S-AF	Verrouillé	—	—	—	Verrouillé
	mode2	S-AF	—	—	Verrouillé	—	Verrouillé
	mode3	1 : S-AF 2 : —	Verrouillé	—	—	S-AF	—
C-AF	mode1	C-AF	Verrouillé	Terminé	—	—	Verrouillé
	mode2	C-AF	—	Terminé	Verrouillé	—	Verrouillé
	mode3	1 : C-AF 2 : —	Verrouillé	Terminé	—	C-AF	—
	mode4	1 : C-AF 2 : —	—	Terminé	Verrouillé	C-AF	—
MF	mode1	—	Verrouillé	—	—	—	Verrouillé
	mode2	—	—	—	Verrouillé	—	Verrouillé
	mode3	—	Verrouillé	—	—	S-AF	—
[AF]*	mode1	[AF]	Verrouillé	—	—	—	Verrouillé
	mode2	—	Verrouillé	—	—	[AF]	—
	mode3	—	Verrouillé	—	—	Début/arrêt [AF]	—

* Le comportement de [AF]* est affecté par l'option sélectionné pour [Réglage Starry Sky AF] (P. 188).



MENU →  → **A1** →  **Sensibilité C-AF**

Choisissez la vitesse à laquelle l'appareil photo répond aux modifications de distance par rapport au sujet au cours de la mise au point lorsque [C-AF], [C-AF **MF**], [C-AF+TR] ou [C-AF+TR **MF**] est sélectionné pour  Mode AF]. Cela peut aider à suivre avec la mise au point auto un sujet se déplaçant rapidement ou empêcher l'appareil photo de refaire la mise au point lorsqu'un objet passe entre le sujet et l'appareil photo.

- Choisissez parmi cinq niveaux de sensibilité de suivi.
- Plus la valeur est haute, plus la sensibilité est élevée. Choisissez des valeurs positives pour des sujets qui entrent soudainement dans le cadre, qui s'éloignent rapidement de l'appareil photo, ou qui changent de vitesse ou s'arrêtent brusquement tout en se déplaçant vers l'appareil photo ou en s'éloignant de l'appareil photo.
- Plus la valeur est faible, plus la sensibilité est basse. Choisissez des valeurs négatives pour empêcher l'appareil photo de refaire la mise au point lorsque le sujet est brièvement obscurci par d'autres objets ou pour empêcher l'appareil photo de faire la mise au point sur l'arrière-plan lorsque vous ne parvenez pas à maintenir le sujet dans la cible AF.

- 1 Sélectionnez  Sensibilité C-AF dans  Menu Personnalisé **A1** et appuyez sur le bouton .



- 2 Sélectionnez un réglage à l'aide des boutons   et appuyez sur le bouton .

-  Menu Personnalisé **A1** s'affiche.



- 3 Appuyez plusieurs fois sur le bouton **MENU** pour quitter les menus.

Démarrer la mise au point de la cible C-AF

(📷 Démarrage au centre C-AF)

MENU → * → A1 → [📷 Démarrage au centre C-AF]

Utilisés en association avec un mode cible AF autre que le mode Cible unique, [C-AF], [C-AF MF], [C-AF+TR] et [C-AF+TR MF] procèdent à la mise au point sur le centre du groupe sélectionné uniquement lors du premier scan. Lors des scans suivants, l'appareil photo fera la mise au point sur les cibles environnantes. Associer cette option à un mode cible AF qui couvre une large zone permet de faciliter la mise au point sur des sujets qui bougent de manière irrégulière.

- 1 Sélectionnez [📷 Démarrage au C-AF] dans le Menu Personnalisé A1 et appuyez sur le bouton OK.



- 2 À l'aide des boutons Δ ∇, sélectionnez les modes cible AF auxquels [📷 Act. du centre C-AF] s'applique, puis appuyez sur le bouton OK.
 - Les modes sélectionnés portent une coche (✓).
Pour les désélectionner, appuyez de nouveau sur le bouton OK.





- 3 Appuyez plusieurs fois sur le bouton **MENU** pour quitter les menus.
 - L'option n'est pas disponible lorsque la [📷 Priorité au centre C-AF] (P. 212) est activée.







Priorité sur la cible au centre C-AF Priorité au centre C-AF

MENU →  → **A1** →  **Priorité au centre C-AF**

Lors de la mise au point utilisant le groupe cible AF en mode [C-AF] et [C-AF **MF**], l'appareil photo mettra toujours la priorité sur la cible centrale dans le groupe sélectionné pour une série répétée d'opérations de mise au point. L'appareil photo fera la mise au point sur les cibles environnantes dans le groupe de mise au point sélectionné uniquement s'il n'est pas en mesure de faire la mise au point sur la cible centrale. Cette option vous aide à suivre des sujets qui bougent rapidement mais de manière relativement prévisible. La priorité au centre est recommandée dans la plupart des situations.

- 1 Sélectionnez  **Priorité au centre C-AF** dans  **Menu Personnalisé A1** et appuyez sur le bouton .



- 2 À l'aide des boutons  , sélectionnez les modes cible AF auxquels  **Priorité au centre C-AF** s'applique, puis appuyez sur le bouton .
 - Les modes sélectionnés portent une coche ().
 - Pour les désélectionner, appuyez de nouveau sur le bouton .

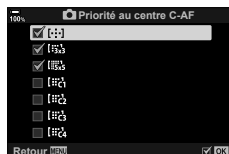

- 3 Appuyez plusieurs fois sur le bouton **MENU** pour quitter les menus.

MENU → **☉** → **A2** → **[[:·:]] Réglage initial**

Choisissez la position initiale pour la fonction [[:·:]] Accueil. La fonction [[:·:]] Accueil vous permet de rappeler une « position initiale » précédemment enregistrée pour la mise au point automatique sur simple pression d'un bouton. Cet élément est utilisé pour choisir la position initiale. Pour accéder à [[:·:]] Accueil, attribuez cette fonction à une commande à l'aide de [📷 Touche Fonction] (P. 117). Vous avez également la possibilité de l'attribuer au multi-sélecteur avec [🔘 Bouton central] (P. 224).

Si l'option [📷 Orientation liée [[:·:]]] (P. 217) est active, l'appareil photo enregistre des positions initiales distinctes pour les orientations paysage (largeur) et portrait (hauteur). [HP] apparaît dans l'écran de sélection de la cible AF lorsque la position initiale actuelle est sélectionnée.

- Cet élément est destiné au mode de photographie fixe.

Mode AF	Choisissez la position initiale pour le mode de mise au point automatique. [📷 AF] et [📷 AF MF] ne peuvent pas être attribués à des positions initiales.
Mode cible AF	Choisissez la position initiale pour le Mode cible AF. Seules les options sélectionnées pour [📷 [[:·:]] Réglages du mode] (P. 186) sont disponibles.
Point cible AF	Choisissez la position initiale pour la cible de mise au point.

- 1 Sélectionnez [[:·:]] Réglage initial dans **☉** Menu Personnalisé **A2** et appuyez sur le bouton **OK**.

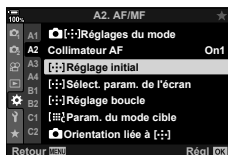

- 2 Sélectionnez un réglage que vous souhaitez enregistrer avec la position initiale et appuyez sur le bouton **OK**.

- Les éléments sélectionnés portent une coche (✓). Les éléments portant une ✓ sont inclus dans la position initiale.

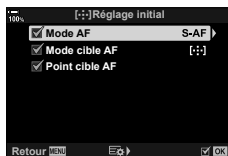

- 3 Appuyez sur le bouton **▷** du pavé fléché pour afficher les options pour le réglage surligné.
 - Choisissez les réglages pour la position initiale.
 - Lorsque l'option [📷 Orientation liée [[:·:]]] est active, vous êtes invité à sélectionner l'orientation paysage ou portrait (appareil photo tourné vers la gauche/la droite) avant d'appuyer sur le bouton **▷** pour afficher les options.

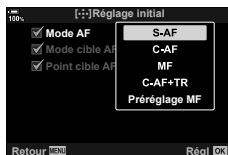

- 4 Appuyez sur le bouton **OK** pour enregistrer les modifications lorsque les réglages sont terminés.

- L'appareil photo revient à l'affichage de « [[:·:]] Réglage initial ».

- 5 Appuyez plusieurs fois sur le bouton **MENU** pour quitter une fois les réglages terminés.

Sélection de la cible AF ([::~] Réglages écran sélectionné)

MENU → * → A2 → [[::~] Réglages écran sélectionné]

Choisissez les rôles joués par les molettes avant et arrière ou le pavé fléché pendant la sélection de la cible AF. Les commandes utilisées peuvent être sélectionnées en fonction du mode d'utilisation de l'appareil photo ou de vos goûts. Vous pouvez choisir jusqu'à deux combinaisons.

- Cet élément s'applique pendant la photographie fixe et l'enregistrement vidéo.
- Si vous sélectionnez [Ensemble 2], les options du menu [[::~] Réglages écran sélectionné] sont cochées (✓). Vous pouvez rappeler [Ensemble 2] en appuyant sur le bouton **INFO** dans l'écran de sélection de cible AF.

Commandes disponibles

Molette avant, molette arrière, boutons △ ▽ du pavé fléché, boutons ◀ ▶.

Rôles disponibles

[☑] Pos : positionnement de la cible AF (P. 72).

[[::~]Mode] : choix du mode de cible AF (tel que Tout, Petit ou Groupé) (P. 69).

[☉] : réglages de la mise au point avec détection des visages/regards (P. 92).

Activation du renvoi de la sélection de la cible AF

([::] Réglages de boucle)

MENU → * → A2 → [::] Réglages de boucle

Vous pouvez déterminer si la sélection de la cible AF peut « est renvoyée » dans l'écran. Vous pouvez également choisir si vous avez la possibilité de sélectionner [ALL] (Toutes les cibles) avant que la sélection de la cible AF « ne soit renvoyée » de l'autre côté de l'écran.

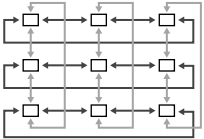
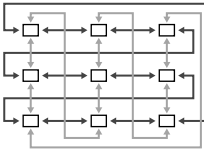
<p>[::] Sélection de boucle</p>	<p>[Désactivé] : le renvoi est désactivé. La sélection de la cible reste à l'intérieur des bordures de l'écran.</p> <p>[Boucle 1] : si vous continuez à appuyer sur le multi-sélecteur dans le même sens après avoir atteint le bord de l'écran, la cible située dans la même ligne ou colonne de l'autre côté de l'écran est sélectionnée.</p>  <p>« Boucle 1 »</p> <p>[Boucle 2] : si vous continuez à appuyer sur le multi-sélecteur dans le même sens après avoir atteint le bord de l'écran, la cible située dans la ligne ou colonne suivante de l'autre côté de l'écran est sélectionnée.</p>  <p>« Boucle 2 »</p>
<p>Traversant [ALL]</p>	<p>[Non] : la sélection de cibles ne passe pas par [ALL] (Toutes les cibles) avant le renvoi.</p> <p>[Oui] : si [Boucle 1] ou [Boucle 2] est sélectionné pour [::] Sélection de boucle, la sélection des cibles passe par [ALL] (Toutes les cibles) avant le renvoi de l'autre côté de l'écran.</p> <ul style="list-style-type: none"> Lorsque vous masquez [ALL] (Toutes les cibles) dans [::] Réglages du mode, l'élément [Traversant [ALL]] est défini sur [Non].

- [::] Réglages de boucle est défini sur [Off] pendant un enregistrement vidéo et lorsque le mode de mise au point [AF] est sélectionné.

Taille et positionnement de la cible AF (Réglages du mode cible)

MENU → → → [Réglages du mode cible]

Choisissez le nombre de cibles AF disponibles et la distance de déplacement maximale de la cible AF pendant la sélection de la cible AF. Les cibles peuvent être plus grandes que les cibles groupées ou dimensionnées pour des sujets dont les déplacements peuvent être prévus. Vous pouvez également augmenter la distance entre les cibles disponibles pour accélérer la sélection des cibles. L'appareil photo peut enregistrer jusqu'à quatre combinaisons de réglages différentes.

- Si la cible AF ou la taille d'incrément est modifiée par rapport à la valeur par défaut, des coches (✓) apparaissent à côté des options de cible personnalisée dans [ [::] Réglages du mode] (P. 186).
- Cet élément est destiné au mode de photographie fixe.

Taille	Choisissez la taille de la cible. La largeur et la hauteur de la cible peuvent être définies séparément. Vous avez le choix entre 1, 3, 5, 7, 9 et 11.
Position	Choisissez le nombre de positions dont la cible se déplace pendant la sélection de la cible. Les tailles d'incrément horizontale et verticale peuvent être définies séparément ; vous avez le choix entre 1, 2 et 3.

Correspondance entre la sélection de la cible AF et l'orientation de l'appareil photo Orientation liée [:::]

MENU → * → A2 → Orientation liée [:::]

L'appareil photo peut être configuré pour modifier la position de la cible AF et le mode de cible AF automatiquement lorsqu'il détecte un changement d'orientation entre paysage (largeur) et portrait (hauteur). La rotation de l'appareil photo modifie la composition et, par conséquent, la position du sujet dans le cadre. L'appareil photo peut enregistrer le mode de cible AF et la position de la cible AF séparément en fonction de l'orientation de l'appareil photo. Lorsque cette option est active, l'élément [:::] Réglage initial] (P. 213) peut être utilisé pour enregistrer des positions initiales distinctes pour l'orientation paysage et l'orientation portrait.

Mode cible AF	Choisissez des modes de cible AF distincts (comme Tout, Petit ou Groupé) pour les orientations paysage et portrait.
Point cible AF	Choisissez des cibles AF distinctes pour les orientations paysage et portrait.

- 1 Sélectionnez  Orientation liée [:::] dans  Menu Personnalisé A2 et appuyez sur  sur le pavé fléché.

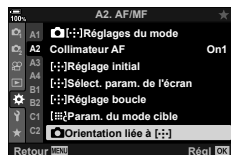

- 2 Sélectionnez un réglage à enregistrer séparément et appuyez sur le bouton .
 - Les éléments sélectionnés portent une coche (✓).

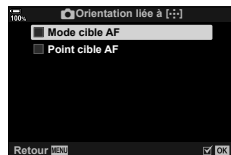

- 3 Appuyez plusieurs fois sur le bouton **MENU** pour quitter une fois les réglages terminés.
 - Appuyez plusieurs fois sur le bouton **MENU** pour quitter les menus.
- 4 Choisissez le mode de cible AF ou la position de la cible avec l'appareil photo dans une orientation puis dans l'autre.
 - Les réglages distincts sont enregistrés pour l'orientation paysage, l'orientation portrait avec l'appareil photo tourné vers la droite et l'orientation portrait avec l'appareil photo tourné vers la gauche.

MENU → * → [AF] → [Limiteur AF]

Choisissez la plage de mise au point de l'appareil photo avec la mise au point auto. Elle est effective dans les situations dans lesquelles un obstacle est présent entre le sujet et l'appareil photo pendant la mise au point, entraînant des modifications importantes de la mise au point. Vous pouvez également l'utiliser pour empêcher l'appareil photo de faire la mise au point sur les objets situés au premier plan lorsque vous prenez des photos à travers une barrière, une fenêtre ou un élément similaire.

Paramètres distance	Choisissez la plage des distances de mise au point disponibles. L'appareil photo peut enregistrer jusqu'à trois réglages pour des situations différentes. Les distances sont approximatives et doivent uniquement être utilisées à titre de guides.
Priorité	L'obturateur peut toujours être déclenché si l'appareil photo ne parvient pas à faire la mise au point lorsque [Active] est sélectionné pour [Limiteur AF].



- [Limiteur AF] peut être attribué à un bouton. Il vous suffira par la suite d'appuyer sur le bouton pour limiter la plage de mise au point. Maintenez le bouton enfoncé et tournez une molette pour choisir entre les trois réglages enregistrés. « Attribution de fonctions aux boutons (Touche Fonction) » (P. 117)
- Le Limiteur AF n'est pas disponible dans les cas suivants.
 - Lorsque le limiteur de mise au point est activé sur l'objectif.
 - Lorsque le cadrage de mise au point est utilisé
 - En mode Vidéo ou pendant l'enregistrement d'une vidéo
 - Lorsque le mode de mise au point [AF] ou [AF **MF**] est sélectionné

Réglage précis de la mise au point auto (Régl. mise au pt AF)

MENU → * → A3 → [Régl. mise au pt AF]

Réglez précisément la mise au point auto avec détection de phase. La mise au point peut être réglée selon ± 20 incréments.

- Normalement, vous n'avez pas besoin de régler précisément la mise au point lorsque vous utilisez cet élément. Le réglage précis de la mise au point pourrait empêcher la mise au point normale de l'appareil photo.
- Le réglage précis de la mise au point n'a aucun effet dans les modes [S-AF] et [S-AF MF].
- Cet élément est destiné au mode de photographie fixe.

Off	Réglage précis désactivé.
Erreur info	Réglage précis de la mise au point pour tous les objectifs.
Infos objectif	Enregistrez les valeurs de réglage précis par objectif. L'appareil photo peut enregistrer les valeurs de réglage précis de 20 objectifs maximum. La mise au point de chaque objectif peut être réglée précisément dans des zones spécifiques du cadre. Dans le cas des objectifs de zoom, des valeurs distinctes peuvent être enregistrées pour les longueurs focales longue et courte.

- 1 Sélectionnez [Régl. mise au pt AF] dans * Menu Personnalisé A3 et appuyez sur ► sur le pavé fléché.



- 2 Sélectionnez [Erreur info] ou [Infos objectif] et appuyez sur le bouton ►.
 - Si vous avez sélectionné [Erreur info], passez à l'étape 5.
 - Pour désactiver le réglage précis, sélectionnez [Désactivé] et appuyez sur le bouton OK.



- 3 Sélectionnez [Créer jeu de données] et appuyez sur le bouton OK.
 - Vous êtes invité à choisir la zone du cadre pour laquelle la mise au point va être réglée.



- 4 Utilisez les boutons Δ ∇ ◀ ▶ pour choisir une zone du cadre puis appuyez sur le bouton OK.
 - Avec les objectifs de zoom, vous pouvez appuyer sur le bouton **INFO** pour choisir entre une longueur focale longue (téléobjectif) et courte (étendue).

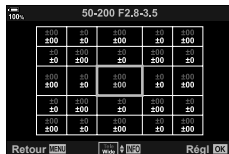

- 5** Choisissez une valeur de réglage précis avec les boutons Δ ∇ et appuyez sur le bouton OK .
- La valeur sélectionnée sera enregistrée. Si vous choisissez [Erreur info], les options affichées à l'étape 2 apparaissent.
 - Si vous choisissez [Infos objectif], la boîte de dialogue illustrée à l'étape 3 apparaît. L'écran indique le nome de l'objectif pour lequel la valeur du réglage précis a été enregistrée.
 - Tournez la molette avant pour faire un zoom avant et vérifier la mise au point.
 - Avant d'appuyer sur le bouton OK , appuyez sur le déclencheur pour prendre un cliché d'essai et vérifier la mise au point.
 - Pour enregistrer une autre valeur de réglage précis pour l'objectif actif, appuyez sur le bouton \triangleright et répétez la procédure à partir de l'étape 4.

- 6** Pour régler précisément la mise au point pour le même objectif mais dans une zone distincte du cadre, sélectionnez le nom de l'objectif avec les boutons Δ ∇ et appuyez sur le bouton \triangleright .
- Répétez la procédure à partir de l'étape 4.



- 7** Une fois la procédure terminée, appuyez plusieurs fois sur le bouton **MENU** pour quitter les menus.

■ Suppression des valeurs enregistrées

- 1 Sélectionnez [Régl. mise au pt AF] dans \star Menu Personnalisé **A3** et appuyez sur \triangleright sur le pavé fléché.
- 2 Sélectionnez [Infos objectif] avec les boutons Δ ∇ puis appuyez sur le bouton \triangleright .
- 3 Utilisez les boutons Δ ∇ pour sélectionner le nom de l'objectif que vous voulez supprimer de la liste des réglages précis puis appuyez sur le bouton \triangleright .



4 Sélectionnez [Effacer] avec les boutons Δ ∇ puis appuyez sur le bouton \triangleright .

- Une boîte de dialogue de confirmation apparaît.



5 Sélectionnez [Oui] avec les boutons Δ ∇ puis appuyez sur le bouton \odot .

- La boîte de dialogue illustrée à l'étape 3 apparaît. Vérifiez que le nom de l'objectif a été supprimé.

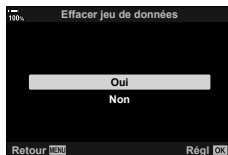

- Pour désactiver le réglage précis de la mise au point sans supprimer les entrées de l'objectif actif, sélectionnez [Désactivé] pour [Régl. mise au pt AF].



- L'appareil photo peut enregistrer plusieurs valeurs pour chaque objectif.



■ Activation du réglage précis

Affichez la liste des infos sur l'objectif et placez des coches (\checkmark) à côté des éléments que vous voulez utiliser.

MENU → ⚙ → A4 → [Assist MF]

Il s'agit d'une fonction d'assistance à la mise au point pour MF. Lorsque vous tournez la bague de mise au point, le contour du sujet est amélioré ou une partie de l'affichage est agrandi. Lorsque vous arrêtez d'utiliser la bague de mise au point, l'écran revient à l'affichage initial.

- Cet élément s'applique pendant la photographie fixe et l'enregistrement vidéo.

Gros plan	Agrandit une partie de l'écran. La partie à agrandir peut être définie à l'avance avec la cible AF.  « Sélection d'une cible de mise au point (Point cible AF) » (P. 72)
Intensification	Affiche des contours clairement définis avec l'amélioration des contours. Vous pouvez sélectionner la couleur et l'intensité d'accentuation.  ⚙ Menu Personnalisé  > [Régl. intensification] (P. 195)

- Tournez la molette avant ou arrière pour faire un zoom avant ou arrière pendant le zoom de mise au point.
- Vous pouvez afficher [Intensification] en utilisant un bouton. L'affichage bascule à chaque fois que vous appuyez sur le bouton. L'intensification de la mise au point doit d'abord être attribuée à un bouton en utilisant [Touche Fonction] (P. 117).
- Appuyez sur le bouton **INFO** pour changer la couleur et l'intensité lorsque Intensification est affiché.
- Lorsque l'intensification est utilisée, les contours des petits sujets ont tendance à être améliorés plus fortement. Cela ne garantit pas une mise au point correcte.
- Le zoom de mise au point n'est pas disponible pendant l'enregistrement vidéo ou lorsque le mode de mise au point [C-AF **MF**] ou [C-AF+TR **MF**] est sélectionné.

Régler la mise au point pendant les expositions

(Prise vue BULB/TIME)

MENU → * → A4 → [Prise vue BULB/TIME]

Vous pouvez ajuster la mise au point manuellement pendant la prise de vue en mode **B** (Bulb). Ceci vous permet de créer des effets de flou pendant l'exposition ou d'effectuer la mise au point à la fin de l'exposition.





- 1 Sélectionnez [Prise vue BULB/TIME] dans
* Menu Personnalisé **A4** et appuyez sur le bouton **OK**.



- 2 Sélectionnez une option avec les boutons Δ ∇ .
[Off] : La position de mise au point ne peut pas être réglée manuellement pendant une exposition.
[On] : La position de mise au point peut être réglée manuellement pendant une exposition.
- 3 Appuyez sur le bouton **OK** pour sélectionner l'option surlignée.
 - * Menu Personnalisé **A4** s'affiche.
- 4 Appuyez plusieurs fois sur le bouton **MENU** pour quitter les menus.

MENU → * → B1 →  **Bouton Centrer**

Choisissez l'opération effectuée lorsque vous appuyez sur le multi-sélecteur. Le multi-sélecteur pourra ensuite fonctionner comme un bouton.

Off	Aucun rôle attribué. Appuyer sur le multi-sélecteur n'a aucun effet.
 (Sélection cible AF)	Appuyez sur le multi-sélecteur pour ajuster les réglages de la sélection de la cible AF, du mode cible AF, ou de la priorité Visage AF. Le pavé fléché ou les molettes avant et arrière peuvent être utilisés en fonction du réglage sélectionné pour  Sélect. param. de l'écran (P. 214) dans * Menu Personnalisé A2 . <ul style="list-style-type: none"> Cet élément s'applique pendant la photographie fixe et l'enregistrement vidéo.
 Accueil (Zone AF HOME)	Le multi-sélecteur effectue la fonction sélectionnée pour  >  Accueil (P. 119). <ul style="list-style-type: none"> Cette option s'applique uniquement dans les modes de photographie fixe.

Rotation avec le multi-sélecteur**MENU → * → B1 →  **Touche de direction****

Choisissez l'opération effectuée lorsque vous utilisez les touches de direction du multi-sélecteur. Le multi-sélecteur est normalement utilisé pour positionner la cible AF mais cette fonction peut être désactivée pour empêcher toute utilisation involontaire.

- Cet élément s'applique pendant la photographie fixe et l'enregistrement vidéo.





Off	Appuyer sur les touches du multi-sélecteur vers le haut, le bas, la gauche ou la droite n'a aucun effet.
 (position cible AF)	Le multi-sélecteur peut être utilisé pour positionner la cible AF (P. 72).

Attribution de rôles aux molettes avant et arrière





 Fonction molette/pavé

MENU → * → [B] → Fonction molette/pavé

Choisissez les rôles joués par les molettes avant et arrière. Vous pouvez également choisir la fonction sélectionnée avec le levier **Fn** (P. 226). Vous pouvez encore choisir les opérations effectuées pendant la lecture ou lorsque les menus sont affichés.

- Cet élément est destiné au mode de photographie fixe. Les fonctions attribuées avec  [Touche/cadran/levier] >  [Fonction molette/pavé] (P. 164) du menu  Vidéo prennent effet en mode  (Vidéo).





Les rôles peuvent alors être endossés par les molettes lors de la prise de photographies et les modes de lecture  sont énumérés ci-après.





Rôle	Fonction	Mode de prise de vue				
		P	A	S	M	B
Ps	Changement de programme (P. 45).	✓	—	—	—	—
Obturbateur	Choisit la vitesse d'obturation.	—	—	✓	✓	✓ *
Fno	Règle l'ouverture.	—	✓	—	✓	✓
	Règle la compensation de l'exposition.	✓	✓	✓	✓	✓
	Règle la compensation du flash.	✓	✓	✓	✓	✓
ISO	Règle la sensibilité ISO.	✓	✓	✓	✓	✓
WB	Règle la balance des blancs.	✓	✓	✓	✓	✓
CWB Kelvin	Choisit la température chromatique lorsque CWB (personnalisé) est sélectionné pour la balance des blancs.	✓	✓	✓	✓	✓
Off	Aucun.	✓	✓	✓	✓	✓
 /Valeur	Déplace le curseur vers le haut ou le bas, ou sélectionne des valeurs ou options lorsque les menus sont affichés.	—				
	Déplace le curseur vers la gauche ou la droite lorsque les menus sont affichés.					
 (index/zoom de lecture)	Effectue un zoom avant ou arrière, ou bascule vers l'affichage par index pendant la lecture.	—				
Avant/Après	Affiche l'image précédente ou suivante pendant la lecture.					

* Bascule entre la photographie Bulb, Time et Composite en direct.

MENU →  → **B1** → [ **Fonction Levier Fn**]

Choisissez le rôle joué par le levier **Fn**.

- Cet élément est destiné au mode de photographie fixe. Les fonctions attribuées aux commandes avec cet élément sont uniquement disponibles dans les modes **P**, **A**, **S**, **M** et **B** (modes de photographie fixe). Les fonctions attribuées avec [ Touche/cadran/levier] > [ Fonction Levier Fn] (P. 164) dans le menu [ Vidéo] prennent effet en mode [ Vidéo].



mode1	Permutez les fonctions des molettes avant et arrière. Les fonctions pour les Positions 1 et 2 sont conformes au réglage sélectionné pour [Fonction molette/pavé ] (P. 225).
mode2	Permutez entre deux groupes de réglages précédemment enregistrés sélectionnés pour [Mode AF], [Mode cible AF] et [Point cible AF]. • Vous pouvez choisir les options sélectionnées en appuyant sur le bouton  du pavé fléché.
mode3	Changez le mode de prise de vue. Vous pouvez changer pour le mode [ Vidéo] sans tourner la molette de choix du mode. • Le levier Fn ne peut pas être utilisé pour effectuer la fonction attribuée avec [ Fonction Levier Fn].
Off	La fonction du levier Fn est désactivée.

















- Le levier **Fn** ne peut pas être utilisé pour effectuer la fonction sélectionnée lorsque [PW1] ou [PW2] est sélectionné pour [Levier Fn/Levier Alim.] (P. 189) dans  Menu Personnalisé **B1**.

Options de prise de vue en rafale (Réglages L/Réglages H)

MENU → * → → [Réglages L]/[Réglages H]

Ajustez les réglages pour les modes de prise de vue séquentielle, y compris la cadence maximale de prise de vue et le nombre de clichés par rafale. La prise de vue se termine si le nombre maximal de clichés est atteint tandis que le déclencheur est enfoncé jusqu'en fin de course.

Choisissez la cadence de prise de vue et le nombre de clichés par rafale pour les modes L (Séquence L) et H (Séquence H).

<p>Réglages L (options de Séquence L)</p>	<p>Choisissez la fréquence d'image et le nombre maximal de clichés par rafale pour les modes L (Séquence L), L (Séquence L anti-choc) et L (Séquence L Silence). Vous pouvez également ajuster les réglages pour le mode L (Capture Pro L) (P. 81).</p> <ul style="list-style-type: none"> • Modes L et L : [Fps max] : 1–10 im/s [Limiteur nbre d'images] : 2–99, Désactivé (pas de limite) • Mode L : [Fps max] : 1–10, 15 ou 18 im/s [Limiteur nbre d'images] : 2–99, Désactivé (pas de limite) • Mode L : [Fps max] : 10, 15 ou 18 im/s [Cadres pré-déclench.] : 0–35 [Limiteur nbre d'images] : 2–99, Désactivé (pas de limite) Inclut les clichés capturés avant le début de l'enregistrement.
<p>Réglages H (options de Séquence H)</p>	<p>Choisissez la fréquence d'image et le nombre maximal de clichés par rafale pour les modes H (Séquence H) et H (Séquence H Silence). Vous pouvez également ajuster les réglages pour le mode H (Capture Pro H) (P. 82).</p> <ul style="list-style-type: none"> • Mode H : [Fps max] : 10–15 im/s [Limiteur nbre d'images] : 2–99, Désactivé (pas de limite) • Mode H : [Fps max] : 15, 20, 30 ou 60 im/s [Limiteur nbre d'images] : 2–99, Désactivé (pas de limite) • Mode H : [Fps max] : 15, 20, 30 ou 60 im/s [Cadres pré-déclench.] : 0–35 [Limiteur nbre d'images] : 2–99, Désactivé (pas de limite) Inclut les clichés capturés avant le début de l'enregistrement.

- 1 Sélectionnez [Réglages L] ou [Réglages H] dans Menu Personnalisé et appuyez sur le bouton .

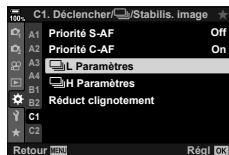

- 2 Sélectionnez une option avec les boutons puis appuyez sur le bouton .

- L'appareil photo affiche les options pour l'élément sélectionné.



- 3 Choisissez un réglage pour [Fps max].

- Sélectionnez [Fps max] avec les boutons puis appuyez sur le bouton .
- Sélectionnez une option avec les boutons puis appuyez sur le bouton .

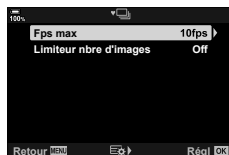

- 4 Choisissez un réglage pour [Cadres pré-déclench.].

- Cette option n'est disponible que si vous avez sélectionné [Pro Cap] à l'étape 2.
- Sélectionnez [Cadres pré-déclench.] avec les boutons puis appuyez sur le bouton .
- Sélectionnez une option avec les boutons puis appuyez sur le bouton .

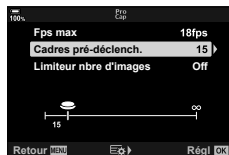

Options Pro Capture

- 5 Choisissez le nombre maximal de clichés par rafale ([Limiteur nbre d'images]).

- Sélectionnez [Limiteur nbre d'images] avec les boutons puis appuyez sur le bouton .
- Pour poursuivre la prise de vue tant que le déclencheur est enfoncé jusqu'en fin de course, sélectionnez [Off].
- Pour choisir un nombre maximal de clichés, sélectionnez le réglage actif et appuyez sur le bouton pour afficher les options. Soulignez les chiffres à l'aide des boutons et utilisez les boutons pour les changer.
- Le nombre maximal de clichés par rafale inclut les clichés capturés tandis que le déclencheur est enfoncé à mi-course. « Prise de vue sans temps de latence (prise de vue Capture Pro) » (P. 81)
- Appuyez sur le bouton pour enregistrer les modifications des réglages.

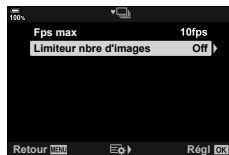

- 6 Appuyez sur le bouton .

- Menu Personnalisé s'affiche.

- 7 Appuyez plusieurs fois sur le bouton **MENU** pour quitter les menus.

Réduction du clignotement (Réduct clignotement)

MENU → * → [C] → [Réduct clignotement]

Pendant la prise de vue sous un éclairage fluorescent, un autre éclairage artificiel ou un éclairage extérieur, vous pouvez remarquer un clignotement dans l'affichage de la vue en direct ou une exposition non homogène sur les photos prises à des vitesses d'obturation rapides. Cet élément réduit ces effets.

■ Réduction du clignotement dans Live View (LV anti-scintillement)

Réduit le scintillement sous un éclairage fluorescent et autres. Choisissez cette option si le clignotement corrompt l'affichage.



Auto	L'appareil photo détecte et réduit le scintillement.
50Hz	Réduit le scintillement sous un éclairage artificiel ou extérieur alimenté par du courant alternatif à une fréquence de 50 Hz.
60Hz	Réduit le scintillement sous un éclairage artificiel ou extérieur alimenté par du courant alternatif à une fréquence de 60 Hz.
Off	Réduction clignotement Off. • Cette option n'est disponible que si [On] est sélectionné pour [Photo antiscintillement] (P. 230).

- 1 Sélectionnez [Réduct clignotement] dans * Menu Personnalisé [C] et appuyez sur le bouton [OK].
- 2 Sélectionnez [LV anti-scintillement] avec les boutons Δ ∇ puis appuyez sur le bouton \triangleright .
 - Les options [LV anti-scintillement] s'affichent.
- 3 Sélectionnez une option avec les boutons Δ ∇ puis appuyez sur le bouton [OK].
 - Les options [Réduct clignotement] s'affichent.
- 4 Appuyez plusieurs fois sur le bouton **MENU** pour quitter les menus.





■ Réduction du clignotement dans les photographies (Photo antiscintillement)

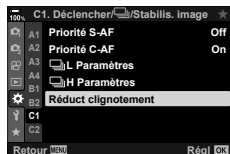

Une lumière scintillante peut corrompre l'homogénéité de l'exposition. Lorsque cette option est activée, l'appareil photo détectera la fréquence du scintillement et ajustera la synchronisation du déclenchement de l'obturateur en conséquence. Cette fonctionnalité s'applique aux photos prises avec l'obturateur mécanique.

- 1 Sélectionnez [Réduct clignotement] dans  et appuyez sur le bouton .



- 2 Sélectionnez [Photo antiscintillement] avec les boutons   puis appuyez sur le bouton .
 - Les options [Photo antiscintillement] s'affichent.



- 3 Sélectionnez [On] ou [Off] avec les boutons   puis appuyez sur le bouton .
 - Les options [Réduct clignotement] s'affichent.



- 4 Appuyez plusieurs fois sur le bouton **MENU** pour quitter les menus.
 - Une icône  apparaît à l'écran lorsque [On] est sélectionné.



- Cette option n'est pas effective dans les modes qui utilisent l'obturateur électronique tels que les modes Silence, Prise de vue hte rés. et Capture Pro.
- Avec certains réglages, il est possible que l'appareil photo ne puisse pas détecter le scintillement. Une synchronisation de déclenchement normale sera utilisée si le scintillement n'est pas détecté.
- Une synchronisation de déclenchement normale est utilisée aux vitesses d'obturation lentes.
- Activer la réduction du clignotement peut engendrer un délai de déclenchement, ralentissant la cadence de la prise de vue séquentielle lors de la photographie en rafale.

Choisir les affichages du panneau de commande (Réglages)

MENU → * → [D1] → [Réglages]

Choisissez les affichages du panneau de commande disponibles dans chaque mode de prise de vue. Utilisez cette option pour masquer les commandes affichées à l'écran (commandes direct et super panneau de commande LV) afin qu'elles ne puissent pas être affichées avec le bouton **INFO**.

1 Sélectionnez [Réglages] dans * Menu Personnalisé [D1] et appuyez sur le bouton (OK).



2 Sélectionnez les éléments avec les boutons Δ ∇ puis appuyez sur le bouton (OK).

- Les éléments sélectionnés portent une coche (✓). Les éléments sélectionnés s'affichent.



3 Appuyez plusieurs fois sur le bouton **MENU** pour quitter les menus.

- Pour le mode Vidéo, effectuez les réglages avec [Réglages] de [Paramètres d'affichage] (P. 165).

■ Affichage des commandes d'écran

- Dans les réglages par défaut, les commandes direct sont masquées pendant la photographie fixe. Pour basculer entre les commandes direct et le super panneau de commande LV, vous devez d'abord cocher (✓) [Commande direct] et [SCP Live] dans l'affichage [Réglages].

1 Appuyez sur le bouton (OK) pendant la vue en direct en mode **P**, **A**, **S**, **M** ou **B**.

- Le super panneau de commande LV s'affiche alors.

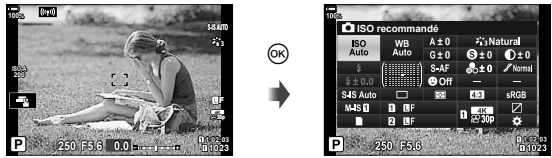

- 2 Appuyez sur le bouton **INFO** pour afficher les commandes direct.
- Les commandes d'écran affichées changent à chaque nouvel appui sur le bouton **INFO**.

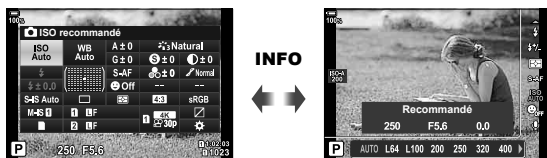

- 3 Après l'ajustement des réglages, appuyez sur le bouton **OK** pour quitter les commandes d'écran.

- Lorsque vous appuierez sur le bouton **OK** à l'avenir, les dernières commandes d'écran utilisées seront affichées.
- Le bouton **INFO** ne peut pas être utilisé pour afficher les commandes d'écran s'il peut être utilisé pour afficher les options de l'élément actuellement sélectionné dans l'affichage de la commande direct. Sélectionnez un autre élément avant d'utiliser le bouton **INFO** pour changer l'affichage.

■ Commande direct



Réglages disponibles

Stabilisateur*	P. 97	mode (mode d'exposition vidéo)* ..	P. 167
Mode Image*	P. 107, 143	Mode Flash	P. 86
Balance des blancs*	P. 94	Commande d'intensité du flash	P. 106
Prise de vue séquentielle/ retardateur	P. 78, 98	Mode de mesure	P. 77
Rapport hauteur-largeur	P. 98	Mode AF*	P. 64
☑ ☑ (qualité d'image)*		Sensibilité ISO*	P. 75, 91
Image fixe	P. 101	Priorité Visage*	P. 92
Vidéo	P. 102	Enregistrement sonore vidéo*	P. 171

* Disponible en mode Vidéo

- Certaines fonctions ne peuvent pas être utilisées dans certains modes de prise de vue.
- Lorsque les commandes dans [K Réglages] sont réglées sur [Commande direct], vous pouvez utiliser la commande du direct même dans les modes **P**, **A**, **S**, **M**, **B** (P. 231).

- 1 Appuyez sur le bouton **OK** pour afficher la commande du direct.
- Appuyez de nouveau sur le bouton **OK** pour masquer la commande du direct.
- 2 Utilisez **Δ** **▽** pour déplacer le curseur sur la fonction souhaitée, puis utilisez **◀▶** pour la sélectionner et appuyez sur le bouton **OK**.
- Le réglage est confirmé si vous laissez l'appareil photo tel quel pendant 8 secondes.

MENU → [Info Réglage]

■ [Info] (Affichages d'informations de lecture)

Utilisez [Info] pour ajouter les affichages d'informations de lecture suivants. Les affichages ajoutés peuvent être affichés en appuyant plusieurs fois sur le bouton **INFO** pendant la lecture. Vous pouvez également choisir de ne pas afficher les affichages qui apparaissent dans le réglage par défaut.



Affichage de l'histogramme



Affichage Haute lum&ombre



Affichage Table lumineuse

Affichage Haute lum&ombre

Les zones supérieures à la limite de luminosité pour l'image sont affichées en rouge, celles inférieures à la limite en bleu. [Info] [Menu Personnalisé] [Réglage histogramme] (P. 195)



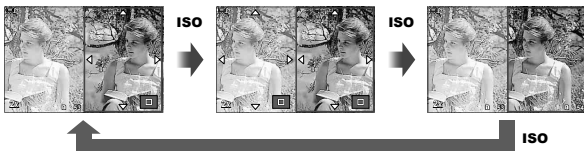

Affichage Table lumineuse

Comparez deux images côte à côte. Appuyez sur le bouton [OK] pour sélectionner l'image de base.

- L'image de base est affichée sur la droite. Utilisez la molette avant pour sélectionner une image et appuyez sur [OK] pour déplacer l'image sur la gauche. L'image à comparer à l'image de gauche peut être sélectionnée sur la droite. Pour sélectionner une autre image de base, mettez le cadre droit en surbrillance et appuyez sur [OK].
- Pour changer le rapport de zoom, tournez la molette arrière. Appuyez sur le bouton **ISO** puis sur [Zoom] pour parcourir la zone dans laquelle le zoom avant est appliqué et tournez la molette avant pour effectuer une sélection parmi les images.



■ **Info (Affichage d'informations en lecture en gros plan)**

Les affichages d'informations en lecture en gros plan peuvent être réglés avec [Info  ]. Si [] (Gros plan) est attribué à l'avance à un bouton avec Touche Fonction (P. 117), les affichages réglés peuvent être permutés en appuyant plusieurs fois sur le bouton  pendant la lecture. Vous pouvez également choisir de ne pas afficher les affichages qui apparaissent dans le réglage par défaut.

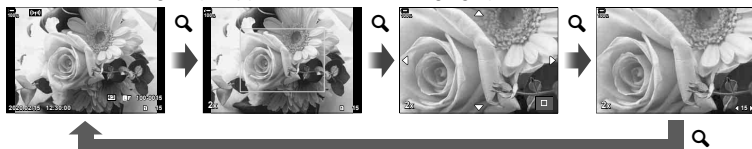

■ **LV-Info (affichages Infos prise de vue)**

Choisissez les informations affichées dans l'affichage de la prise de vue en direct.

 « Modifier l'affichage des informations » (P. 39)

Pour ajouter des hautes lumières et des ombres à l'écran [LV-Info], appuyez sur le bouton  du pavé fléché pour placer une coche à côté de [Perso1] ou [Perso2].

Les affichages ajoutés peuvent être affichés en appuyant plusieurs fois sur le bouton **INFO** pendant la prise de vue. Vous pouvez également choisir de ne pas afficher les affichages qui apparaissent dans le réglage par défaut.

Pour choisir les informations affichées lorsque vous appuyez sur le déclencheur à mi-course, sélectionnez [LV-Info], surlignez [Image seule] et appuyez sur le bouton .

On	Les informations de prise de vue sont affichées lorsque vous appuyez sur le déclencheur à mi-course.
Off	Les informations de prise de vue ne sont pas affichées lorsque vous appuyez sur le déclencheur à mi-course.

■ **Info LV OFF (les informations de prise de vue sont affichées)**

Choisissez un affichage de prise de vue (P. 40).

■ [] Réglages (affichage par index/calendaire)

Vous pouvez changer le nombre d'images à afficher sur l'affichage par index et choisir de ne pas afficher les écrans définis pour s'afficher par défaut dans [[] Réglages].

Les écrans portant une coche peuvent être sélectionnés sur l'écran de lecture à l'aide de la molette arrière.

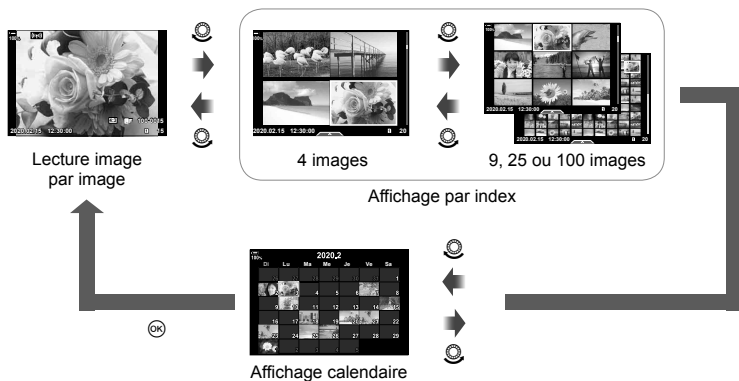

Choisir le rapport de zoom de lecture (Réglage par défaut)

MENU →  → **D2** → **[Régl. par défaut  **]

Choisissez le rapport de zoom de départ pour le zoom de lecture (lecture macro).

Le plus récent	Zoom avant au rapport de zoom sélectionné en dernier.
Valeur égale	Les images sont affichées à un rapport de zoom de 1:1. Une icône  s'affiche à l'écran.
×2, ×3, ×5, ×7, ×10, ×14	Choisissez le rapport de zoom de départ.

Assistance aux selfies (Assist. Autoportrait)

MENU →  → **D3** → **[Assist. Autoportrait]**

Choisissez l'affichage utilisé lorsque l'écran est retourné pour les auto-portraits.

- Cet élément s'applique pendant la photographie fixe et l'enregistrement vidéo.

On	Lorsqu'il est retourné pour les auto-portraits, l'écran montre une image miroir de la vue à travers l'objectif.
Off	L'affichage ne change pas lorsque l'écran est retourné.

- 1 Sélectionnez [Active] pour [Assist. Autoportrait] dans le  Menu Personnalisé **D3**.
- 2 Tournez l'écran vers vous.

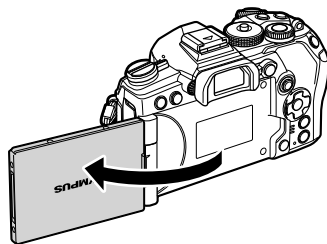

Affichage des images de l'appareil photo sur un téléviseur (HDMI)

MENU → ⚙ → [D4] → [HDMI]

Utilisez un câble vendu séparément avec l'appareil photo pour lire les images enregistrées sur votre téléviseur. Cette fonction est disponible pendant la prise de vue. Connectez l'appareil photo à un téléviseur HD en utilisant un câble HDMI pour voir des images haute qualité sur un écran de téléviseur.

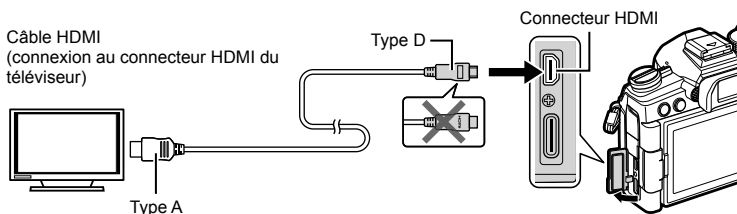

Connectez le téléviseur et l'appareil photo, puis modifiez la source d'entrée du téléviseur.

- Si [Active] est sélectionné pour [Commande HDMI] (P. 288), l'écran de l'appareil photo s'éteint lorsqu'un câble HDMI est branché.
- Pour savoir comment changer la source d'entrée du téléviseur, consultez le mode d'emploi du téléviseur.
- Selon les réglages du téléviseur, les images et les informations affichées peuvent être tronquées.
- Si l'appareil photo est connecté via un câble HDMI, vous pouvez choisir le type de signal vidéo numérique. Choisissez un format correspondant au format d'entrée sélectionné avec le téléviseur.

4K	Le signal sort au format 4K Digital Cinema (4096 × 2160).
4K	Si possible, le signal sort au format 4K (3840 × 2160).
1080p	Si possible, le signal sort en Full HD (1080p).
720p	Si possible, le signal sort en HD (720p).
480p/576p	Le signal sort au format 480p/576p.

- Ne connectez pas l'appareil photo à d'autres appareils de sortie HDMI. Cela pourrait endommager l'appareil photo.
- La sortie HDMI est désactivée lorsque l'appareil photo est connecté à un ordinateur par câble USB.
- Lorsque [Mode Enregistr.] est sélectionné pour [Mode de sortie] (P. 166), les vidéos sont lues à la résolution sélectionnée pendant l'enregistrement. Les images ne peuvent pas être affichées sur le téléviseur raccordé si ce dernier n'est pas compatible avec le mode d'enregistrement.
- La sortie 1080p est utilisée à la place de [4K] ou [C4K] tandis que l'appareil photo est utilisé pour prendre des photographies.

Utilisation de la télécommande du téléviseur

Vous pouvez utiliser l'appareil photo en utilisant la télécommande du téléviseur connecté lorsque celui-ci est compatible avec la commande HDMI.  « Utilisation de la télécommande du téléviseur (Commande HDMI) » (P. 288)



L'écran de l'appareil photo s'éteint.

- Vous pouvez utiliser l'appareil photo en suivant le guide d'utilisation affiché sur le téléviseur.
- Pendant la lecture image par image, vous pouvez afficher ou masquer l'affichage des informations en appuyant sur le bouton « **Rouge** », et afficher ou masquer l'affichage par index en appuyant sur le bouton « **Vert** ».
- Certains téléviseurs ne prennent pas en charge toutes les fonctions.

Choix d'un mode de connexion USB (Mode USB)

MENU → * → [D4] → [Mode USB]

Choisissez la manière dont l'appareil photo fonctionne lorsqu'il est connecté à des périphériques externes par USB.

Auto	Vous êtes invité à choisir un mode de connexion à chaque nouvelle connexion d'un câble USB.
Stockage	L'appareil photo fonctionne comme un périphérique de stockage externe. Les données présentes sur la carte mémoire de l'appareil photo peuvent être copiées vers l'ordinateur.
MTP	Les photographies présentes sur la carte mémoire peuvent être affichées ou copiées sur l'ordinateur en utilisant le logiciel standard fourni avec Windows.
 PC RAW	À l'aide des commandes de l'ordinateur disponibles via Olympus Workspace, traitez les images en utilisant le moteur de traitement d'image ultra rapide de l'appareil photo. Vous pouvez également éditer les images RAW enregistrées sur les cartes mémoires insérées dans l'appareil photo. Veuillez à installer et à lancer la dernière version d'Olympus Workspace sur votre ordinateur (P. 280). <ul style="list-style-type: none">Le traitement RAW n'est pas disponible avec les images prises avec d'autres appareils photo ou lorsque la batterie de l'appareil photo est faible.
	L'appareil photo peut être commandé à partir de l'ordinateur et les images prises avec OLYMPUS Capture peuvent être téléchargées telles qu'elles ont été prises. Pour en savoir plus, consultez « Connexion aux ordinateurs par USB » (P. 280).
USB PD	L'appareil photo peut être alimenté par des périphériques externes connectés par USB. Pour en savoir plus, consultez « Alimentation de l'appareil photo par USB (USB Power Delivery) » (P. 284).

Fréquence de mise à jour de Live Bulb (Live BULB)

MENU → * → [E2] → [Live BULB]

Choisissez la fréquence à laquelle l'écran est mis à jour pendant la photographie Live BULB en mode **B** (Bulb). L'écran est actualisé à l'intervalle sélectionné pendant la photographie Live BULB, ce qui vous permet d'afficher les résultats à l'écran.

- Les options [Live BULB] peuvent également être affichées en appuyant sur le bouton **MENU** pendant la photographie [BULB] ou [LIVE BULB].

Fréquence de mise à jour de Live Time (Live TIME)

MENU → * → [E2] → [Live TIME]

Choisissez la fréquence à laquelle l'écran est mis à jour pendant la photographie Live TIME en mode **B** (Bulb). L'écran est actualisé à l'intervalle sélectionné pendant la photographie Live TIME, ce qui vous permet d'afficher les résultats à l'écran.

- Les options [Live TIME] peuvent également être affichées en appuyant sur le bouton **MENU** pendant la photographie [TIME] ou [LIVE TIME].

Choisir la vitesse d'obturation (Réglages Composite)

MENU → * → [E2] → [Réglages Composite]

La durée d'exposition pour chaque exposition réalisée pendant la photographie composite en direct peut être choisie à l'avance à l'aide des menus.

- 1 Sélectionnez [Réglages Composite] dans * Menu Personnalisé [E2] et appuyez sur le bouton **OK**.



- 2 Sélectionnez une option avec les boutons Δ ∇ .
 - Choisissez une durée d'exposition comprise entre 1/2 et 60 s.



- 3 Appuyez sur le bouton **OK** pour sélectionner l'option surlignée.
 - * Menu Personnalisé [E2] s'affiche.

- 4 Appuyez plusieurs fois sur le bouton **MENU** pour quitter les menus.

- La durée d'exposition maximale peut être sélectionnée avec [Timer Live Composite] dans * Menu Personnalisé [E2] (P. 198). Le réglage par défaut est [3h].
- Cet élément s'applique pendant la photographie fixe en mode **B** (Bulb). Consultez la page 54 pour plus d'informations sur la photographie composite.
- Les options [Réglages Composite] peuvent également être affichées en appuyant sur le bouton **MENU** en mode [LIVE COMP].

Réduction du scintillement sous un éclairage LED

(Scan scintillement )

MENU → * → E2 → [Scan scintillement

Des bandes peuvent apparaître sur des photographies prises sous un éclairage LED. Utilisez [Scan scintillement ] pour optimiser la vitesse d'obturation à l'écran.

- Cet élément est destiné au mode de photographie fixe.
- Cet élément peut être utilisé dans les modes **S**, **M** et Silence et avec la Prise de vue hte rés. et la prise de vue Capture Pro.
- La plage de vitesses d'obturation disponibles est réduite.

1 Choisissez les modes de prise de vue et Mouvement.

- Choisissez le mode de prise de vue **S** ou **M**.
- Choisissez l'un des modes Mouvement suivants :
 - Mode Silence (♥□, ♥□L, ♥□H, ♥□2s, ♥□2s ou ♥□2c)
 - Prise de vue hte rés. (📄)
 - Pro Capture (Pro Cap L ou Pro Cap H)

2 Sélectionnez [Scan scintillement] dans * Menu Personnalisé E2 et appuyez sur le bouton OK.



3 Sélectionnez [On] avec les boutons Δ ∇ puis appuyez sur le bouton OK.

- L'appareil photo revient au menu précédent.

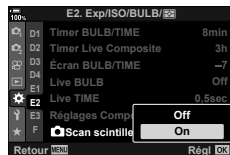



4 Appuyez plusieurs fois sur le bouton MENU pour quitter les menus.

- L'appareil photo revient à l'affichage de la prise de vue. Une icône **Flicker Scan** est affichée.



icône **Flicker Scan**



5 Choisissez une vitesse d'obturation tout en visualisant l'écran.

- Choisissez une vitesse d'obturation à l'aide de la molette avant ou arrière ou des boutons Δ ∇ . Si vous le souhaitez, la vitesse d'obturation peut être sélectionnée en maintenant les boutons Δ ∇ enfoncés.
- Vous pouvez également faire tourner la molette avant pour ajuster la vitesse d'obturation selon les incréments d'exposition sélectionnés pour [Étape EV] dans  Menu Personnalisé .
- Poursuivez l'ajustement de la vitesse d'obturation jusqu'à ce que les bandes ne soient plus visibles à l'écran.
- Appuyez sur le bouton **INFO** ; l'écran change et l'icône  n'est plus affichée. Vous pouvez ajuster l'ouverture et la compensation de l'exposition. Effectuez ces ajustements à l'aide de la molette avant ou arrière ou du pavé fléché.
- Appuyez plusieurs fois sur le bouton **INFO** pour revenir à l'écran Scan scintillement.

6 Prenez des photos une fois que les réglages ont été ajustés selon vos besoins.

- L'intensification de la mise au point, le super panneau de commande LV et les commandes du direct ne sont pas disponibles dans l'écran Scan scintillement. Pour afficher ces éléments, appuyez d'abord sur le bouton **INFO** pour quitter l'écran Scan scintillement.





- La fonction [Scan scintillement ] peut être attribuée à un bouton. Il vous suffit par la suite d'appuyer sur ce bouton pour activer le scan scintillement.  « Attribution de fonctions aux boutons (Touche Fonction) » (P. 117)

Réglage précis de l'exposition (Réglage exposition)

MENU → → → [Réglage exposition]

Réglez l'exposition de manière plus précise. Utilisez cette option si vous souhaitez que les résultats de l'exposition automatique soient toujours plus clairs ou plus sombres.

- Cet élément s'applique pendant la photographie fixe et l'enregistrement vidéo.
- Le réglage précis n'est normalement pas nécessaire. Utilisez uniquement en cas de besoin. Dans les circonstances normales, l'exposition peut être réglée avec la compensation de l'exposition (P. 68).
- Le réglage précis de l'exposition réduit la quantité de compensation de l'exposition disponible dans le sens (+ ou -) dans lequel l'exposition a été réglée.
- Le réglage précis de l'exposition peut être appliqué aux méthodes de mesure suivantes.

Mesure	Quantité du réglage précis
 (ESP numérique)	De -1 à +1 EV par incréments de 1/6 EV
 (pondération centrale)	
 (spot)	

Vitesses d'obturation lorsque le flash se déclenche (⚡ Flash sync X/⚡ Flash lent)

MENU → * → **[F]** → [⚡ Flash sync X]/[⚡ Flash lent]

Vous pouvez régler les conditions de la vitesse d'obturation lorsque le flash se déclenche.

- Cet élément est destiné au mode de photographie fixe.

Mode de prise de vue	Vitesse d'obturation avec déclenchement du flash	Valeur maximale	Valeur minimale
P	L'appareil photo définit automatiquement la vitesse d'obturation.	Réglage [⚡ Flash sync X]	Réglage [⚡ Flash lent]
A			
S	Vitesse d'obturation définie		Pas de valeur minimale
M			

Combinaisons de tailles d'image JPEG et de taux de compression (Régl ←⇒)

MENU → * → **[G]** → [←⇒ Régl]

Vous pouvez définir la qualité d'image JPEG en combinant la taille d'image et le taux de compression.

- Cet élément est destiné au mode de photographie fixe.

Taille image		Taux de compression			Application
Nom	Taille image	SF (Super Fine)	F (Fine)	N (Normal)	
[L] (Grand)	5184×3888*	[L] SF*	[L] F*	[L] N*	Sélectionnez la taille d'impression
[M] (Moyen)	3200×2400* 1920×1440	[M] SF	[M] F	[M] N*	
[S] (Petit)	1280×960 1024×768	[S] SF	[S] F	[S] N	Pour les petites impressions et l'utilisation sur un site Web

* Par défaut

Définition de la carte sur laquelle enregistrer

(Param. emplacement carte)

MENU → * → H1 → [Param. emplacement carte]

Lorsque les emplacements 1 et 2 comportent tous deux des cartes, vous pouvez sélectionner la carte sur laquelle enregistrer les images fixes et les vidéos.

- 1 Sélectionnez [Param. emplacement carte] dans * Menu Personnalisé H1 et appuyez sur le bouton .
- 2 Utilisez Δ ∇ pour sélectionner l'élément et appuyez sur le bouton \triangleright .
 - Utilisez Δ ∇ pour sélectionner le réglage et appuyez sur le bouton .

Param. Enregistr.	Choisissez la méthode d'enregistrement des images fixes. « Définition de la méthode d'enregistrement des données de prise de vue (Param. Enregistr.) » (P. 99)
Emplac. enregistr.	Choisissez la carte utilisée pour enregistrer des photographies. Cette option prend effet lorsque [Standard] ou [Basculement auto.] est sélectionné pour [Param. Enregistr.].
Emplac. enregistr.	Choisissez la carte utilisée pour enregistrer des vidéos.
Emplac.	Choisissez la carte utilisée pour la lecture des images fixes lorsque [Param. Enregistr.] est défini sur [Double indépend. \uparrow], [Double indépend. \uparrow], [Double identique \downarrow] ou [Double identique \uparrow].
Dossier enregistr.	Choisissez le dossier de destination. <ul style="list-style-type: none">• Cette option est également disponible lorsqu'une seule carte est insérée.

- Les réglages différents de [Emplac. enregistr.] et [Dossier enregistr.] sont uniquement accessibles dans les modes de photographie fixe.



- Vous pouvez également choisir une carte pour la lecture avec le bouton . Maintenez enfoncé le bouton et tournez la molette avant ou arrière pour changer de carte en cours de lecture. Cela ne modifie pas l'option sélectionnée pour [Emplac.].
- Lorsque [\square] (Basculement auto.) est sélectionné pour [Param. Enregistr.], l'appareil photo passe automatiquement de la dernière image de la première carte à la première image de la seconde carte.
- En mode (vidéo), l'emplacement sélectionné pour [Emplac. enregistr.] sert également pour [Emplac.].

Dossier enregistr.

- 1 Sélectionnez [Dossier enregistr.] et appuyez sur \triangleright .
 - 2 Sélectionnez [Attribuer] et appuyez sur \triangleright .
 - 3 Sélectionnez un dossier et appuyez sur le bouton .
- Si vous sélectionnez [Nouveau dossier], spécifiez le numéro de dossier à 3 chiffres et appuyez sur le bouton .
 - Si vous sélectionnez [Dossier existant], utilisez Δ ∇ pour sélectionner le dossier existant et appuyez sur le bouton .
Les 2 premières images et la dernière image du dossier sélectionné s'affichent.

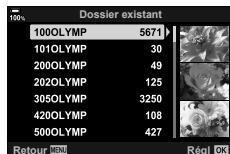











Enregistrement des informations sur l'objectif

(Param. infos objectif)

MENU → * → [Fn] → [Param. infos objectif]

L'appareil photo peut enregistrer des informations pour 10 objectifs maximum qui ne sont pas conformes aux normes des systèmes Micro Four Thirds ou Four Thirds. Ces données indiquent également la longueur focale utilisée pour les fonctions de stabilisation de l'image et de compensation trapézoïdale.

- Cet élément s'applique pendant la photographie fixe et l'enregistrement vidéo.

- 1** Sélectionnez [Créer informations d'objectif] pour [Param. infos objectif] dans * Menu Personnalisé [Fn].
 - 2** Sélectionnez [Nom objectif] et saisissez un nom d'objectif. Une fois que vous avez saisi un nom, sélectionnez [END] et appuyez sur le bouton .
 - 3** Utilisez les boutons     pour choisir la [Longueur focale].
 - 4** Utilisez les boutons     pour choisir la [Valeur d'ouverture].
 - 5** Sélectionnez [Régl] et appuyez sur le bouton .
- L'objectif est ajouté au menu d'informations sur l'objectif.
 - Lorsqu'un objectif qui ne fournit pas automatiquement les informations est fixé, les informations utilisées sont indiquées par des coches (✓). Sélectionnez les objectifs auxquels vous voulez ajouter une coche (✓) et appuyez sur le bouton .



- Le fonction [Param. infos objectif] peut être attribuée à un bouton. Le bouton peut ensuite être utilisé pour rappeler des informations sur l'objectif, par exemple après un échange d'objectifs.  « Attribution de fonctions aux boutons (Touche Fonction) » (P. 117)

Sélection du style d'affichage du viseur (Viseur électronique)

MENU → **☼** → **☐** → **[Viseur électronique]**

Mode 1/2 : Similaire aux affichages du viseur d'un appareil photo avec film.

Mode 3 : Similaire à l'affichage de l'écran.



Mode 1/ Mode 2



Mode 3

■ Affichage du viseur pendant la prise de vue à l'aide du viseur (Mode 1/Mode 2)

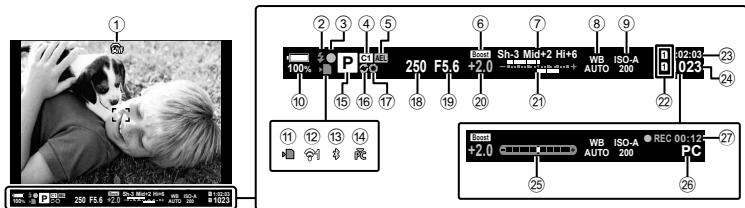

- | | |
|---|--|
| ① Simulation OVF*1P. 204 | ①7 Prévisu.....P. 118 |
| ② FlashP. 84
(clignote : charge en cours ;
allumé fixe : charge terminée) | ①8 Vitesse d'obturationP. 44–50 |
| ③ Témoin de confirmation d'AF.....P. 42 | ①9 Valeur d'ouverture P. 44–50 |
| ④ Mode personnalisé P. 57, 143 | ②0 Valeur de compensation
de l'expositionP. 68 |
| ⑤ Verrou EA P. 77, 208 | ②1 Haut : commande d'intensité
du flashP. 106
Bas : compensation de l'exposition ...P. 68 |
| ⑥ Extend. LVP. 193 | ②2 Param. emplacement carte
Haut : Emplac. enregistr.....P. 244
Bas : Param. Enregistr.....P. 99 |
| ⑦ Vérif haute lum&ombreP. 116 | ②3 Durée d'enregistrement
disponible..... P. 325 |
| ⑧ Balance des blancsP. 94 | ②4 Nombre d'images fixes pouvant
être stockéesP. 324 |
| ⑨ Sensibilité ISOP. 75, 91 | ②5 Jauge de niveau*2.....P. 40 |
| ⑩ Niveau de la batterieP. 32 | ②6 Connexion active à l'ordinateur
(USB)*3.....P. 280 |
| ⑪ Indicateur d'écriture sur la carte...P. 21, 27 | ②7 Heure d'enregistrement (affichée
pendant l'enregistrement)P. 59 |
| ⑫ État de la connexion LAN
sans fil..... P. 251, 262 | |
| ⑬ Connexion Bluetooth ® active.....P. 252 | |
| ⑭ Connexion active à l'ordinateur
(Wi-Fi).....P. 262 | |
| ⑮ Mode de prise de vue.....P. 41–60 | |
| ⑯ Capture Pro active.....P. 81 | |

*1 Affiché dans le viseur uniquement. **☼** Menu Personnalisé **☐** > [S-OVF] (P. 204)



*2 Affiché lorsque le déclencheur est enfoncé à mi-course. **☼** Menu Personnalisé **☐** > [Niveau mi-course] (P. 204)

*3 Affiché uniquement si un ordinateur est déjà sélectionné dans le menu [] en tant que destination unique des nouvelles images (P. 281).

Options d'affichage des informations du viseur [Info Réglage]

MENU → * → → [Info Réglage]

Choisissez les informations pouvant être affichées en appuyant sur le bouton **INFO** sur l'affichage du viseur. Comme avec l'écran, vous pouvez afficher un histogramme ou une jauge de niveau dans le viseur en appuyant sur le bouton **INFO**. Cet élément permet de choisir les types d'affichage disponibles. Il prend effet lorsque [Mode 1] ou [Mode 2] est sélectionné pour [Viseur électronique].

- Cet élément est destiné au mode de photographie fixe. L'option sélectionnée pour  prend effet en mode  (P. 165).

Informations de base	L'appareil photo affiche les icônes et autres éléments similaires indiquant les réglages de l'appareil photo.
Perso1/Perso2	Outre l'affichage de base, vous pouvez choisir d'afficher ou de masquer :  : un histogramme superposé sur l'affichage dans le viseur. [Haute lum&ombre] : des couleurs sont appliquées aux zones sur ou sous-exposées. [Jauge de niveau] : la jauge de niveau.

- Les éléments portant une coche (✓) apparaissent dans l'affichage du viseur.
- Pour choisir les affichages personnalisés disponibles dans le viseur, sélectionnez [Perso1] ou [Perso2] et appuyez sur le bouton  du pavé fléché.













Options avec bouton enfoncé (Durée bouton enfoncé)

MENU → * → → [Durée bouton enfoncé]

Choisissez la durée pendant laquelle les boutons doivent être maintenus enfoncés pour effectuer les opérations de réinitialisation et autres de plusieurs fonctions. Pour plus de facilité, les durées de maintien du bouton enfoncé peuvent être définies séparément pour les diverses fonctions.

- Cet élément s'applique pendant la photographie fixe et l'enregistrement vidéo.

Fonctions disponibles

- Fin LV 
- Réinitial. Image LV 
- Fin  (affichage du cadre de zoom du téléconvertisseur vidéo)
- Réinitialiser le cadre  (position du cadre de zoom du téléconvertisseur vidéo)
- Réinitialiser 
- Réinitialiser  (compensation du flash)
- Réinitialiser  (Vérif haute lum&ombre)
- Réinitialiser  (Créateur couleur)
- Réinitialiser  [:::]
- Bascul. auto. viseur
- Fin 
- Fin 
- Réinitialiser 
- Changer verrou  (commandes tactiles)
- Appeler param. BKT
- Fin Scan scintillement



Correction de la déformation Fisheye (Compensation Fisheye)

MENU → * → [] → [Compensation Fisheye]

Corrigez la déformation due aux objectifs Fisheye afin de donner aux photos l'apparence de photos prises avec un objectif grand angle. Le degré de correction peut être sélectionné à partir de trois niveaux différents. Vous pouvez également choisir de corriger simultanément la déformation dans des photos prises sous l'eau.



- Cette option est disponible dans les modes **P**, **A**, **S**, **M** et **B**.
- Cette option n'est disponible qu'avec des objectifs Fisheye compatibles.

À compter du mois de novembre 2019, elle peut être utilisée avec l'objectif M.ZUIKO DIGITAL ED 8mm f1,8 Fisheye PRO.

Angle	Lorsque la correction Fisheye est effectuée, l'image est rognée afin d'éliminer les zones occultées. Choisissez parmi trois rognages différents.
Correction  	Choisissez de corriger la déformation dans les photos prises sous l'eau en plus de la correction réalisée à l'aide de [Angle].



- 1 Sélectionnez [Compensation Fisheye] dans * Menu Personnalisé [] et appuyez sur le bouton .



- 2 Sélectionnez [On] avec les boutons   puis appuyez sur le bouton .

- [Angle] et [Correction  ] s'affichent.



- 3 Sélectionnez un élément avec les boutons   puis appuyez sur le bouton .

- Sélectionnez une option avec les boutons   puis appuyez sur le bouton .
- Si vous ne prenez pas de photos sous l'eau, choisissez [Off] pour [Correction  ].
- Les options [Compensation Fisheye] s'affichent.

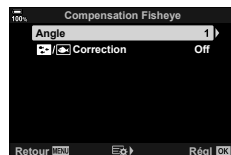

4 Appuyez plusieurs fois sur le bouton pour revenir au Menu Personnalisé .

- Après avoir vérifié que [On] est sélectionné pour [Compensation Fisheye], appuyez sur le bouton **MENU** pour quitter les menus.
- Lorsque la compensation Fisheye est activée, une icône  Compensation Fisheye s'affiche avec le rognage sélectionné.

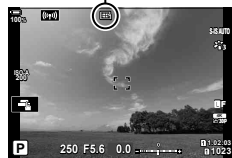

5 Prenez des photos.

- Les photos prises avec [RAW] sélectionné pour la qualité d'image sont enregistrées au format RAW + JPEG. La Compensation Fisheye n'est pas appliquée à l'image RAW.
- L'intensification de la mise au point n'est pas disponible dans l'écran Compensation Fisheye.
- La sélection de la cible AF est limitée aux modes Cible unique et Petite cible.
- Les options suivantes ne peuvent pas être utilisées :
photographie Composite en direct, photographie en rafale, bracketing, HDR, exposition multiple, filtre ND en direct, compensation trapézoïdale, téléconvertisseur numérique, enregistrement vidéo, modes AF [C-AF], [C-AF **MF**], [C-AF+TR] et [C-AF+TR **MF**], modes d'image [e-Portrait] et Filtre artistique, retardateur personnalisé et Prise de vue hte rés.



- La fonction [Compensation Fisheye] peut être attribuée à un bouton. Il vous suffit par la suite d'appuyer sur ce bouton pour activer la correction Fisheye.  « Attribution de fonctions aux boutons (Touche Fonction) » (P. 117)

Un certain nombre de tâches peut être effectué en raccordant l'appareil photo à un périphérique externe tel qu'un ordinateur ou un smartphone. Choisissez un type de connexion et un logiciel correspondant à ce que vous voulez faire.

Précautions d'utilisation du Wi-Fi et Bluetooth®

Désactivez la connexion sans fil LAN et **Bluetooth®** dans les pays, régions ou lieux où son utilisation est interdite.

L'appareil photo est équipé de la connexion sans fil LAN et **Bluetooth®**. L'utilisation de ces fonctions dans des pays situés en dehors de la région d'achat pourrait entrer en violation avec la réglementation locale sur les dispositifs sans fil.

Certains pays ou régions peuvent interdire l'acquisition de données géographiques sans l'autorisation préalable du gouvernement. Dans certains secteurs de vente d'Olympus, l'appareil photo peut ainsi être expédié avec les affichages des données géographiques désactivés.

Chaque pays et région possède ses propres lois et réglementations. Consultez-les avant de voyager et respectez-les lors de vos déplacements à l'étranger. Olympus n'assume aucune responsabilité quant au non-respect de la part de l'utilisateur des lois et réglementations locales.

Désactivez le Wi-Fi dans les avions et autres lieux où leur utilisation est interdite.

 « Désactivation du Wi-Fi/**Bluetooth®** » (P. 261, 277)

- Les transmissions sans fil sont vulnérables aux interceptions par des tiers. Vous devez garder cela à l'esprit lorsque vous utilisez les fonctions sans fil.
- L'émetteur-récepteur sans fil se trouve dans la poignée de l'appareil photo. Maintenez-le aussi éloigné que possible des objets métalliques.
- Lorsque vous transportez l'appareil photo dans un sac ou tout autre contenant, sachez que le contenu de ce contenant ou les matériaux qui le composent peuvent interférer avec les transmissions sans fil et sont susceptibles d'empêcher l'appareil photo de se connecter à un smartphone.
- Les connexions Wi-Fi augmentent l'utilisation de la batterie. La connexion peut être interrompue lorsque la batterie n'est pas assez chargée.
- Les appareils tels que les fours micro-ondes et téléphones sans fil générant des émissions de radiofréquences, des champs magnétiques ou de l'électricité statique peuvent ralentir ou interférer avec la transmission des données sans fil.
- Certaines fonctions du réseau LAN ne sont pas disponibles lorsque le commutateur d'écriture protégée de la carte mémoire est en position verrouillée (« LOCK »).

Connexion aux smartphones par Wi-Fi

Connectez l'appareil photo et un smartphone avec une liaison Wi-Fi directe.

Installation d'applications

Pour vous connecter à l'appareil photo à partir de votre smartphone par Wi-Fi, utilisez « OLYMPUS Image Share » (OI.Share).

Ce que vous pouvez faire avec OLYMPUS Image Share

- Télécharger des images provenant de l'appareil photo (P. 257)
- Prendre des photos à distance (P. 259)
- Enregistrer les réglages de l'appareil photo sur votre smartphone
- Mettre à jour le micrologiciel de l'appareil photo

OLYMPUS Image Share est disponible pour les téléchargements à l'adresse :
<http://app.olympus-imaging.com/oishare/>

En plus d'OI.Share, Olympus offre les applications suivantes permettant de consulter les journaux du capteur et de retoucher les images :

- **OLYMPUS Image Track (OI.Track)**

Utilisez OLYMPUS Image Track (OI.Track) pour consulter et gérer les journaux du capteur de profondeur de champ enregistrés sur l'appareil photo (P. 260).

OLYMPUS Image Track est disponible pour les téléchargements à l'adresse :
<http://app.olympus-imaging.com/oitrack/>

- **OLYMPUS Image Palette (OI.Palette)**

Utilisez OLYMPUS Image Palette (OI.Palette) pour retoucher les images téléchargées sur le smartphone. Cette application offre des fonctions telles que les filtres artistiques, le créateur couleur et le rognage des images.

OLYMPUS Image Palette est disponible pour les téléchargements à l'adresse :
<http://app.olympus-imaging.com/oipalette/>



Connexion aux Smartphones (réglages Wi-Fi/Bluetooth)

Ajustez les réglages de l'appareil photo pour la connexion à un smartphone. OI.Share (P. 251) est requis. Les modifications réalisées avec OI.Share s'appliquent au Wi-Fi et au **Bluetooth**[®]. Installez l'application sur le smartphone au préalable.



■ Préparation de l'appareil photo (disponibilité)

Activez le Wi-Fi et le **Bluetooth**[®] sur l'appareil photo. Notez que cela n'est pas nécessaire avec les réglages par défaut car le Wi-Fi est activé par défaut. L'appareil photo affiche une icône  lorsque le Wi-Fi est activé.

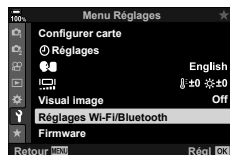

1 Appuyez sur le bouton **MENU** pour afficher les menus.

2 Sélectionnez [Réglages Wi-Fi/Bluetooth] dans le menu de configuration  et appuyez sur le bouton  du pavé fléché.

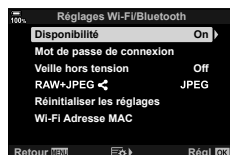

3 Sélectionnez [Disponibilité] avec les boutons   puis appuyez sur le bouton .



4 Sélectionnez [On] avec les boutons   puis appuyez sur le bouton .

- Les options [Réglages Wi-Fi/Bluetooth] s'affichent.



5 Appuyez plusieurs fois sur le bouton **MENU** pour quitter les menus.

- Une icône  est affichée.

icône 



■ Appariement de l'appareil photo et du smartphone

Suivez les étapes ci-dessous lorsque vous connectez les appareils pour la première fois.

- Ajustez les réglages d'appariement en utilisant OI.Share, et non l'application de réglage du système d'exploitation du smartphone.

- 1 Lancez la copie de l'application OI.Share dédiée préalablement installée sur votre smartphone.



- 2 Appuyez sur le bouton **MENU** de l'appareil photo pour afficher les menus de l'appareil photo.

- 3 Sélectionnez [(Wi-Fi)] Connexion Wi-Fi] dans le menu de lecture [▶] et appuyez sur le bouton ▷ du pavé fléché.

- Les options de [(Wi-Fi)] Connexion Wi-Fi] sont affichées.
- Cet élément est uniquement disponible lorsque [Active] est sélectionné pour [Réglages Wi-Fi/Bluetooth] > [Disponibilité] dans le menu de configuration ⚙ de l'appareil photo.



- 4 Sélectionnez [Connexion de l'appareil] avec les boutons ▲ ▼ puis appuyez sur le bouton OK.

- Un guide d'appariement s'affiche sur l'écran de l'appareil photo.

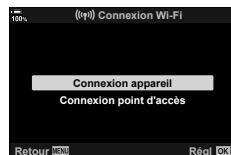

- 5 Appuyez sur le bouton OK sur chaque page d'instructions lorsque vous avez lu son contenu.

- Arrêtez lorsque vous avez atteint l'affichage suivant.

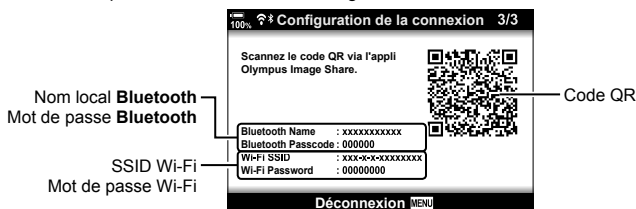

- L'affichage indique le nom local et le mot de passe **Bluetooth**, le SSID et le mot de passe Wi-Fi, et un code QR.

6 Touchez l'icône de l'appareil photo en bas de l'affichage OI.Share.

- L'onglet [Configuration facile] s'affiche.

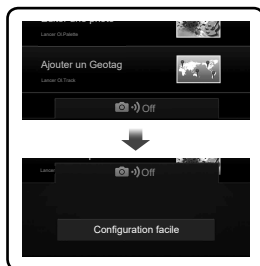

7 En suivant les instructions affichées par OI.Share, scannez le code QR pour procéder à l'appariement.

- OI.Share affiche un message lorsque les réglages sont terminés.
- Si le smartphone ne parvient pas à lire le code QR, vous devrez configurer manuellement l'appareil en suivant les instructions données par OI.Share.
 - **Bluetooth®**: dans la boîte de dialogue des réglages **Bluetooth®** d'OI.Share, sélectionnez le nom local affiché sur l'écran de l'appareil photo et entrez le mot de passe.
 - **Wi-Fi** : affichez les réglages Wi-Fi dans l'application des paramètres du smartphone et entrez le SSID et le mot de passe affichés par l'appareil photo. Pour plus d'informations concernant l'application des paramètres, consultez la documentation de votre smartphone.
-  s'affiche une fois l'appariement effectué.



8 Une fois que les appareils sont appariés, touchez [Importer des photos] sur l'affichage OI.Share du smartphone pour afficher les images de la carte mémoire de l'appareil photo.

- Pour mettre fin à la connexion, appuyez sur le bouton **MENU** de l'appareil photo ou touchez [Déconnexion] à l'écran.
- Vous pouvez également arrêter la connexion en éteignant l'appareil photo à partir de l'écran OI.Share.



- Vous pouvez changer le mot de passe de connexion généré par l'appareil photo (P. 278).

Connexion avec l'appareil photo éteint (Veille hors tension)

L'appareil photo peut être configuré pour que la connexion avec le smartphone ne soit pas interrompue lorsque vous l'éteignez. Le smartphone peut alors accéder à l'appareil photo et télécharger automatiquement des images lorsque l'appareil photo est éteint.

- Avant de continuer, vérifiez les éléments suivants :
 - [Active] est sélectionné pour [Réglages Wi-Fi/Bluetooth] > [Disponibilité] (P. 252),
 - l'appareil photo et le smartphone sont appairés (P. 253), et
 - une carte mémoire a été insérée
- L'appareil photo effectue des traitements liés au réseau lorsqu'il s'éteint et que [Active] (activé) est sélectionné pour [Veille hors tension]. Il mettra alors peut-être plus de temps pour s'allumer immédiatement après avoir été éteint.

Sélectionner	Lorsque vous éteignez l'appareil photo avec le levier ON/OFF , vous êtes invité à choisir s'il faut maintenir ou non la connexion sans fil avec le smartphone lorsque l'appareil photo est éteint.
Off	Lorsque vous éteignez l'appareil photo, la connexion sans fil avec le smartphone est arrêtée.
On	La connexion sans fil au smartphone reste active lorsque l'appareil photo est éteint. Le smartphone peut être utilisé pour télécharger des images provenant de l'appareil photo ou afficher les photos de la carte mémoire de l'appareil photo.

1 Appuyez sur le bouton **MENU** pour afficher les menus.

2 Sélectionnez [Réglages Wi-Fi/Bluetooth] dans le menu de configuration \updownarrow et appuyez sur le bouton \triangleright du pavé fléché.

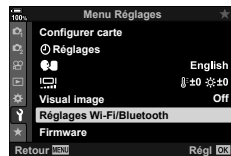

3 Sélectionnez [Veille hors tension] avec les boutons $\Delta \nabla$ puis appuyez sur le bouton \triangleright .

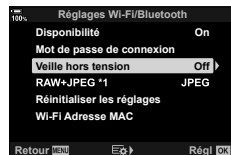

4 Sélectionnez une option avec les boutons $\Delta \nabla$ puis appuyez sur le bouton \odot .



5 Appuyez plusieurs fois sur le bouton **MENU** pour quitter les menus.

[Sélectionner]

Lorsque vous sélectionnez [Sélectionner] pour [Veille hors tension], une boîte de dialogue de confirmation s'affichera la prochaine fois que vous éteindrez l'appareil photo.

Sélectionnez une option avec les boutons Δ ∇ du pavé fléché puis appuyez sur le bouton \odot .

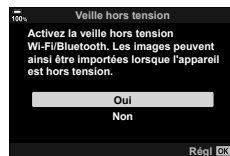

Oui	L'appareil photo s'éteint en gardant active la connexion sans fil avec le smartphone.
Non	L'appareil photo met fin à la connexion avec le smartphone avant de s'éteindre.

- Si aucune opération n'est effectuée pendant une minute environ après l'affichage de la boîte de dialogue de confirmation, l'appareil photo met fin à la connexion sans fil avec le smartphone et s'éteint automatiquement.
- La connexion est automatiquement interrompue dans les conditions indiquées ci-après. La connexion est rétablie dès que vous rallumez l'appareil photo.
 - 12 heures se sont écoulées sans échange de données avec le smartphone.
 - La carte mémoire a été retirée puis réinsérée.
 - La batterie a été remplacée.

Copie d'images sur smartphone

Les images présentes sur la carte mémoire de l'appareil photo peuvent être chargées sur un smartphone en utilisant une des méthodes suivantes :

- Utilisez le smartphone pour sélectionner les images à télécharger.
- Téléchargez automatiquement les images préalablement sélectionnées lorsque l'appareil photo est éteint.  « Sélection des images à partager (Partage ordres) » (P. 133)

Ces méthodes sont décrites ci-dessous.

■ Téléchargement d'images sélectionnées avec OI.Share

Utilisez le smartphone pour afficher les images sur l'appareil photo et sélectionner les images à télécharger.

- 1 Connectez-vous à l'appareil photo avec OI.Share (P. 253).
- 2 Touchez [Importer des photos] dans OI.Share.

- OI.Share affiche la liste des images de l'appareil photo.
- La carte mémoire peut être sélectionnée avec OI.Share.



- 3 Sélectionnez les images et touchez le bouton d'enregistrement.



■ Téléchargement automatique

Les images préalablement marquées pour le partage sur l'appareil photo peuvent être téléchargées automatiquement lorsque l'appareil photo est éteint.

1 Marquez les images pour le partage.

- Affichez les images et marquez-les pour le partage. Consultez « Sélection d'images pour le partage (Partage ordres) » (P. 133) pour en savoir plus.

2 Choisissez l'opération effectuée lorsque l'appareil photo est éteint.

- Choisissez une option pour [Veille hors tension]. Consultez « Connexion avec l'appareil photo éteint (Veille hors tension) » (P. 255) pour en savoir plus.
- Bouton **MENU** → **⌵** (menu de configuration) → [Réglages Wi-Fi/Bluetooth] → [Veille hors tension] → Sélectionnez [Active] ou [Sélectionner] puis appuyez sur le bouton **OK**.

3 Éteignez l'appareil photo.

- Les photos et vidéos sélectionnées sont automatiquement téléchargées sur le smartphone. Si vous utilisez un appareil sous iOS, lancez OI.Share sur le smartphone avant d'éteindre l'appareil photo.
- Lorsque vous choisissez [Sélectionner] pour [Veille Hors tension], une boîte de dialogue de confirmation s'affiche (P. 256). Sélectionnez [Oui] et appuyez sur le bouton **OK**.
- Vous pouvez marquer jusqu'à 200 images sur chaque emplacement pour être partagées en même temps.
- Les appareils sous iOS ne se connectent pas automatiquement à l'appareil photo via un routeur ou un autre point d'accès sans fil. Utilisez OI.Share pour télécharger les images.
- Certains smartphones peuvent arrêter le téléchargement lorsqu'ils se mettent en veille. Configurez le smartphone afin qu'il ne se mette pas en veille.

Photographie à distance avec un smartphone

Utilisez OI.Share pour commander l'appareil photo à distance et prendre des photos à partir d'un smartphone.

- Toutes les options de prise de vue ne sont pas disponibles.

1 Connectez-vous à l'appareil photo avec OI.Share (P. 253).

2 Touchez [Télécommande] dans OI.Share.

- Les options de la télécommande s'affichent.



3 Touchez le déclencheur pour prendre des photos.

- Les photos sont enregistrées sur la carte mémoire.



Déclencheur

Ajout d'informations géographiques aux images



Vous pouvez ajouter des repères GPS aux images prises alors que le journal GPS enregistré en transférant le journal GPS enregistré sur le smartphone vers l'appareil photo.

1 Avant de prendre des photos avec l'appareil photo, lancez OI.Track sur le smartphone pour commencer à enregistrer le journal GPS.

- Avant de lancer un journal de suivi GPS, vous devez vous connecter une fois via OI.Track et synchroniser l'horloge.
- Vous pouvez utiliser le téléphone ou d'autres applications lorsque le journal GPS enregistre. N'arrêtez pas OI.Track.

2 Une fois que vous avez fini de prendre des photos avec l'appareil photo, arrêtez le suivi dans OI.Share.

3 Touchez l'icône  sur l'écran de l'appareil photo pour effectuer la connexion au smartphone.

- Vous pouvez également vous connecter en sélectionnant  Connexion Wi-Fi dans le menu de lecture  (P. 253).

4 Chargez le journal GPS sur l'appareil photo en utilisant OI.Track.

- Le journal GPS sera utilisé pour ajouter des données géographiques aux photos prises après avoir lancé OI.Track à l'étape 1.
-  s'affiche sur les images auxquelles des informations géographiques ont été ajoutées.
- L'ajout des informations géographiques peut uniquement être utilisé avec les smartphones dotés d'une fonction GPS.
- Les informations géographiques ne peuvent pas être ajoutées aux vidéos.

Arrêt de la connexion

Arrêtez la connexion au smartphone. L'appareil photo utilise le Wi-Fi et le **Bluetooth**[®] pour la connexion aux smartphones. L'utilisation de ces fonctions peut être interdite dans certains pays ou régions ; elles doivent alors être désactivées.

■ Arrêt de la connexion en cours

- 1 Utilisez le curseur [Arrêt] dans la boîte de dialogue des réglages d'OI.Share ou d'OI.Track.

- Vous pouvez également appuyer sur le bouton **MENU** de l'appareil photo et toucher [Déconnexion] à l'écran.



Bouton **MENU**



Déconnexion



- 2 Sélectionnez [Désactivé] pour [Veille hors tension] pour désactiver la fonction de « téléchargement automatique lorsque l'appareil est éteint ».

- Bouton **MENU** → menu de configuration \updownarrow → [Réglages Wi-Fi/Bluetooth] → [Veille hors tension] → [Désactivé]

■ Désactivation du Wi-Fi/Bluetooth[®]

- 1 Appuyez sur le bouton **MENU** pour afficher les menus.

- 2 Sélectionnez [Réglages Wi-Fi/Bluetooth] dans le menu de configuration \updownarrow et appuyez sur le bouton \triangleright du pavé fléché.

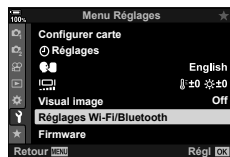

- 3 Sélectionnez [Disponibilité] avec les boutons \triangle ∇ puis appuyez sur le bouton \triangleright .

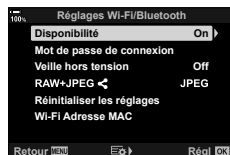

- 4 Sélectionnez [Désactivé] avec les boutons \triangle ∇ puis appuyez sur le bouton \odot .



Connexion aux ordinateurs par Wi-Fi

Connectez l'appareil photo à l'ordinateur par Wi-Fi. Grâce au Wi-Fi, l'appareil photo peut se connecter via un routeur à un ordinateur sur un réseau domestique ou similaire.

Installation du logiciel

Utilisez OLYMPUS Capture pour connecter l'appareil photo à l'ordinateur par Wi-Fi.

OLYMPUS Capture

Utilisez OLYMPUS Capture pour télécharger et afficher automatiquement les images prises avec un appareil photo connecté par Wi-Fi au même réseau que l'ordinateur. Pour en savoir plus ou pour télécharger le logiciel, consultez le site Web ci-dessous. Lors du téléchargement du logiciel, vous devrez fournir le numéro de série de l'appareil photo.

<http://app.olympus-imaging.com/olympuscapture/>

Suivez les instructions affichées à l'écran pour installer le logiciel. La configuration système requise et les instructions d'installation sont consultables sur le site Web précédemment indiqué.

Préparation de l'ordinateur (Windows)

Si Windows ne parvient pas à détecter un appareil photo via un routeur ou un point d'accès, suivez les étapes indiquées ci-après pour enregistrer l'appareil manuellement.

■ Windows 8/Windows 10

- 1 Cliquez sur le bouton [Démarrer] sur le bureau de l'ordinateur pour afficher le menu Démarrer.
- 2 Cliquez sur  (Paramètres) pour afficher les options [Paramètres Windows].



- 3 Cliquez sur [Périphériques] pour afficher les options de [Bluetooth et autres périphériques].

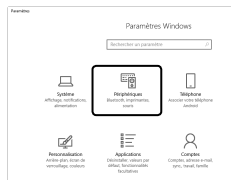

- 4 Cliquez sur [Ajouter un périphérique Bluetooth ou autre].
- 5 Cliquez sur [+ Tous les autres].
 - Une fenêtre [Ajouter un périphérique] s'ouvre et [E-M1 Mark III] s'affiche après un court instant.
- 6 Cliquez sur [E-M1 Mark III].
 - Lorsqu'un message indiquant que la préparation est terminée apparaît, cliquez sur [Terminé].

■ Windows 7

- 1 Lancez Windows Explorer et sélectionnez « Réseau ».
 - [E-M1 Mark III] s'affiche dans Windows Explorer.
- 2 Cliquez avec le bouton droit sur [E-M1 Mark III] et sélectionnez [Installer].
 - Un message apparaît une fois l'enregistrement du périphérique terminé.
 - Vérifiez que le périphérique est enregistré dans le Gestionnaire de périphériques.

Appariement de l'ordinateur à l'appareil photo (Nouveau lien)

L'appareil photo et l'ordinateur doivent être appairés pour se connecter. Vous pouvez appairer à l'appareil photo jusqu'à quatre ordinateurs à la fois. Pour appairer un ordinateur à l'appareil photo, connectez-le par USB. L'appariement ne doit être effectué qu'une seule fois par ordinateur.

- 1 Après avoir vérifié que l'appareil photo est éteint, connectez-le à l'ordinateur avec le câble USB.

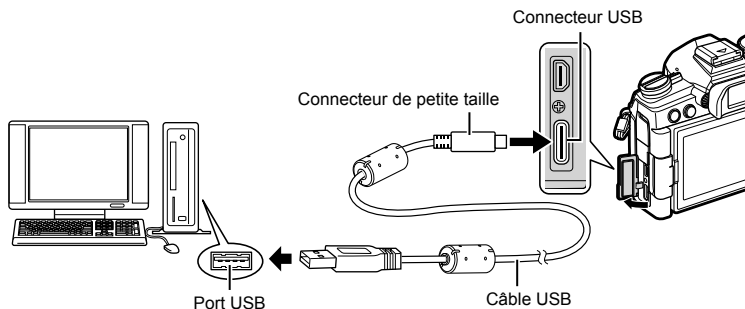

- L'emplacement des ports USB varie selon l'ordinateur. Consultez la documentation fournie avec l'ordinateur pour en savoir plus à propos des ports USB.
- 2 Allumez l'appareil photo.
 - L'appareil photo affiche un message vous invitant à identifier le périphérique auquel le câble USB est connecté.
 - Si le message ne s'affiche pas, sélectionnez [Auto] pour [Mode USB] (P. 196) dans **Menu Personnalisé** **D4**.
 - Si la batterie est très faible, l'appareil photo n'affiche aucun message lors de la connexion à un ordinateur. Assurez-vous que la batterie est chargée.
 - 3 Sélectionnez **[]** à l'aide des boutons **Δ** **▽** du pavé fléché et appuyez sur le bouton **OK**.

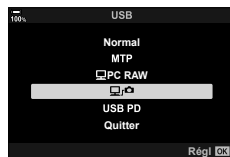

- 4 Lancez la copie d'OLYMPUS Capture installée sur l'ordinateur.
 - Après son démarrage, OLYMPUS Capture vous invite à choisir le type de connexion.



5 Cliquez sur le [+] situé à droite de [Créer un nouveau lien].

- Si rien ne se passe, reconnectez l'appareil photo.



- Entrez le nom qui sera utilisé sur l'appareil photo pour identifier l'ordinateur. Par défaut, il s'agit de « Nom de l'ordinateur ».
- Le nom utilisé sur l'appareil photo peut comporter jusqu'à 15 caractères.

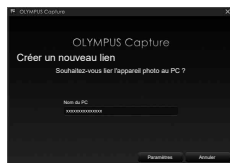

6 Cliquez sur [Paramètres] dans OLYMPUS Capture.

- Lorsque le message indiquant que l'appariement est terminé apparaît, déconnectez l'appareil photo selon les instructions.

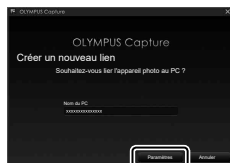

[Paramètres]

- Répétez les étapes suivantes pour appairer l'appareil photo à un nouvel ordinateur.
- Les informations d'appariement stockées sur l'appareil photo peuvent être affichées et supprimées dans OLYMPUS Capture.

Réglez les paramètres de connexion au réseau auquel appartient l'ordinateur apparié.

Pour que l'appareil photo puisse se connecter à l'ordinateur par Wi-Fi, il doit d'abord avoir été configuré pour la connexion au réseau via le routeur Wi-Fi ou le point d'accès. Plusieurs profils de réseau peuvent être stockées sur l'appareil photo et rappelés en cas de besoin. Vous pouvez régler les paramètres [(((☺))) Connexion Wi-Fi] selon les méthodes suivantes :

Connexion par WPS	Configurez l'appareil photo pour la connexion automatique (P. 268). Pour vous connecter avec un routeur ou un point d'accès WPS, il suffit d'appuyer sur le bouton WPS de l'appareil. [Méthode PBC] : connectez-vous en utilisant uniquement le bouton WPS du routeur. L'appareil photo se connecte automatiquement lorsque vous appuyez sur le bouton. [Méthode PIN] : l'appareil photo se connecte en mode PIN. Entrez le code PIN de l'appareil photo sur le routeur pour vous connecter.
Connexion à partir de la liste des points d'accès	Choisissez le réseau dans une liste (P. 272). L'appareil photo recherche les réseaux disponibles ; pour vous connecter, sélectionnez un réseau dans la liste et entrez le mot de passe de ce réseau.
Connexion manuelle	Réglez manuellement les paramètres de connexion (P. 270). Pour vous connecter, entrez le nom du réseau (SSID) ainsi que d'autres paramètres.

- Les connexion WPS nécessitent un routeur ou un point d'accès compatible WPS.
- La connexion via WPS en mode PIN exige que le routeur lui-même soit connecté à un ordinateur administrateur à partir duquel le code PIN peut être entré.
- La connexion manuelle exige que vous disposiez des informations du réseau auquel vous vous connectez.
- L'appareil photo peut se connecter via des routeurs ou points d'accès des types suivants :
 - Standard : IEEE802.11a/b/g/n/ac
 - Bande : 2,4 GHz ou 5 GHz
 - Sécurité : WPA2
- L'appareil photo peut enregistrer les paramètres de huit réseaux maximum. L'appareil photo se connecte automatiquement aux réseaux auxquels il s'est déjà connecté auparavant.
- Chaque nouvelle connexion intervenant après la huitième remplace les paramètres de la connexion qui n'a pas été utilisée depuis plus de temps.
- L'ajout d'un profil de réseau pour un point d'accès ayant la même adresse MAC qu'un profil existant remplace les paramètres du profil existant.
- Pour plus d'informations sur l'utilisation des routeurs ou points d'accès, consultez la documentation fournie avec le périphérique.
- Les profils réseau ne sont pas réinitialisés lorsque vous sélectionnez [Complet] pour [Réinitialiser / Modes perso.] (P. 142) > [Réinitialiser] dans ☑ Menu Prise de vue 1. Pour réinitialiser les paramètres réseau, utilisez [Réglages Wi-Fi/Bluetooth] (P. 279) > [Réinitialiser les réglages] dans le menu de configuration ¶.

■ Activation du Wi-Fi sur l'appareil photo (Réglages Wi-Fi/Bluetooth)

Avant de vous connecter à un réseau par Wi-Fi, vous devez activer le Wi-Fi sur l'appareil photo. Notez que cela n'est pas nécessaire avec les réglages par défaut car le Wi-Fi est activé par défaut. Rendez-vous à la page 268.

1 Appuyez sur le bouton **MENU** pour afficher les menus.

2 Sélectionnez [Réglages Wi-Fi/Bluetooth] dans le menu de configuration \Uparrow et appuyez sur le bouton \triangleright du pavé fléché.

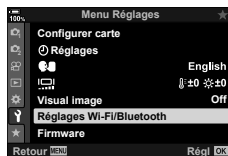

3 Sélectionnez [Disponibilité] avec les boutons Δ ∇ puis appuyez sur le bouton \triangleright .

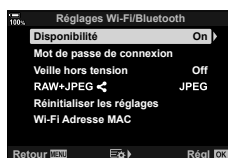

4 Sélectionnez [Active] avec les boutons Δ ∇ puis appuyez sur le bouton \odot .

- Les options [Réglages Wi-Fi/Bluetooth] s'affichent.



5 Appuyez plusieurs fois sur le bouton **MENU** pour quitter les menus.

■ Connexion par WPS (Connexion via WPS)

Connectez-vous à l'aide de la fonction WPS du routeur ou du point d'accès.

1 Appuyez sur le bouton **MENU** de l'appareil photo pour afficher les menus de l'appareil photo.

2 Sélectionnez [(W)] Connexion Wi-Fi] dans le menu de lecture [▶] et appuyez sur le bouton [▷] du pavé fléché.

- Les options de [(W)] Connexion Wi-Fi] sont affichées.
- Cet élément est uniquement disponible lorsque [Active] est sélectionné pour [Réglages Wi-Fi/Bluetooth] > [Disponibilité] dans le menu de configuration [⚙] de l'appareil photo.

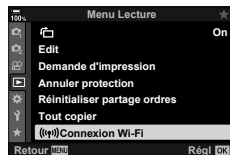

3 Sélectionnez [Connexion point d'accès] avec les boutons [Δ] [▽] puis appuyez sur le bouton [OK].

- Les options [Connexion point d'accès] s'affichent.

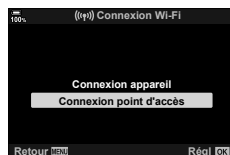

4 Sélectionnez [Connexion via WPS] avec les boutons [Δ] [▽] puis appuyez sur le bouton [OK].

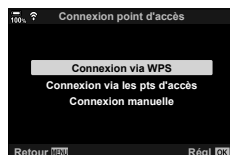

5 Sélectionnez une option avec les boutons [Δ] [▽] puis appuyez sur le bouton [OK].

- Si vous sélectionnez [Méthode PBC], appuyez sur le bouton WPS du routeur ou du point d'accès.
- Appuyez sur le bouton [OK] de l'appareil photo pour initier la connexion.
- La connexion peut prendre un certain temps après avoir appuyé sur le bouton.
- Si vous sélectionnez [Méthode PIN], l'appareil photo affiche un code PIN ; vous devez l'entrer sur le routeur ou le point d'accès. Appuyez sur le bouton [OK] de l'appareil photo lorsque le routeur est prêt pour la connexion.



6 Lorsque l'appareil photo parvient à se connecter, le réseau apparaît avec une coche (✓) à côté de son nom.

- Si l'appareil photo a été appairé avec plus d'un ordinateur, vous êtes invité à choisir un ordinateur avant que le réseau ne s'affiche. Sélectionnez l'ordinateur de votre choix avec les boutons Δ ∇ puis appuyez sur le bouton \odot .
- L'appareil photo peut être utilisé uniquement avec l'ordinateur sélectionné. Pour sélectionner un autre ordinateur, vous devez d'abord mettre fin à la connexion en cours.
- Si la connexion échoue, l'appareil photo affiche le message correspondant, suivi des options illustrées à l'étape 5. Répétez les étapes 5–6.



7 Appuyez sur le bouton \odot pour revenir à l'affichage de la prise de vue.

- L'appareil photo revient à l'affichage standard de la prise de vue. Une icône \odot est affichée à l'écran.











icône \odot



■ Connexion manuelle (connexions manuelles)

Réglez les paramètres réseau manuellement. Vous devrez fournir les éléments suivants :

SSID	Le nom du réseau (SSID).
Authentification	Le type de sécurité utilisé sur le réseau.
Mot de passe	Le mot de passe de connexion à un réseau sécurisé.
Attrib. adresse IP	Choisissez si l'adresse IP de l'appareil photo est automatiquement attribuée par le serveur DHCP du réseau.
Adresse IP	Ces champs sont obligatoires lorsque l'adresse IP est attribuée manuellement. Les paramètres utilisés varient en fonction du réseau.
Masque sous-réseau	
Passerelle par déf.	
DNS	

- 1 Appuyez sur le bouton **MENU** de l'appareil photo pour afficher les menus de l'appareil photo.
- 2 Sélectionnez [(Wi-Fi)] Connexion Wi-Fi] dans le menu de lecture  et appuyez sur le bouton  du pavé fléché.
 - Les options de [(Wi-Fi)] Connexion Wi-Fi] sont affichées.
 - Cet élément est uniquement disponible lorsque [Active] est sélectionné pour [Réglages Wi-Fi/Bluetooth] > [Disponibilité] dans le menu de configuration  de l'appareil photo.
- 3 Sélectionnez [Connexion point d'accès] avec les boutons   puis appuyez sur le bouton .
- 4 Sélectionnez [Connexion manuelle] avec les boutons   puis appuyez sur le bouton .

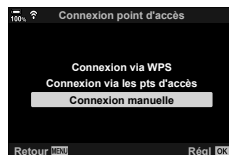
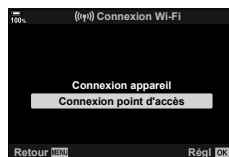

- 5** Sélectionnez les éléments avec les boutons Δ ∇ puis appuyez sur le bouton OK .
- Les options de l'élément sélectionné s'affichent.

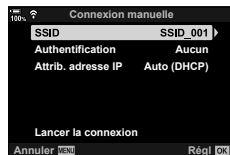

SSID	Entrez le SSID du réseau.
Authentification	Sélectionnez le type de sécurité utilisé sur le réseau. Vous avez le choix entre [Aucun] et [WPA2].
Mot de passe	Si vous avez sélectionné [WPA2] pour [Authentification], entrez le mot de passe du réseau.
Attrib. adresse IP	Choisissez entre [Auto(DHCP)] et [Manuel]. L'attribution automatique de l'adresse IP nécessite un réseau avec un serveur DHCP configuré pour fournir automatiquement les adresses IP.
Adresse IP	Ces champs sont obligatoires lorsque [Manuel] est sélectionné pour [Attrib. adresse IP].
Masque sous-réseau	
Passerelle par déf.	
DNS	

- 6** Sélectionnez [Lancer la connexion] avec les boutons Δ ∇ puis appuyez sur le bouton OK .

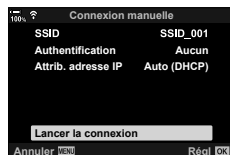

- 7** Lorsque l'appareil photo parvient à se connecter, le réseau apparaît avec une coche (\checkmark) à côté de son nom.

- Si l'appareil photo a été appairé avec plus d'un ordinateur, vous êtes invité à choisir un ordinateur avant que le réseau ne s'affiche. Sélectionnez l'ordinateur de votre choix avec les boutons Δ ∇ puis appuyez sur le bouton OK .
- L'appareil photo peut être utilisé uniquement avec l'ordinateur sélectionné. Pour sélectionner un autre ordinateur, vous devez d'abord mettre fin à la connexion en cours.
- Si la connexion échoue, l'appareil photo affiche le message correspondant, suivi des options illustrées à l'étape 6. Répétez les étapes 5–6.



8 Appuyez sur le bouton **OK** pour revenir à l'affichage de la prise de vue.

- Des indicateurs de prise de vue standard s'affichent.
- Une icône  est affichée à l'écran.



Icône 





■ Choix d'un réseau dans une liste (connexion à partir d'une liste de points d'accès)



L'appareil photo recherche les réseaux disponibles et les affiche dans une liste dans laquelle vous pouvez choisir le réseau auquel vous souhaitez vous connecter.

1 Appuyez sur le bouton **MENU** de l'appareil photo pour afficher les menus de l'appareil photo.

2 Sélectionnez [() Connexion Wi-Fi] dans le menu de lecture  et appuyez sur le bouton  du pavé fléché.

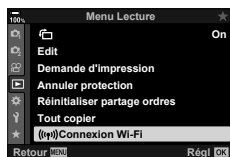

- Les options de [() Connexion Wi-Fi] sont affichées.
- Cet élément est uniquement disponible lorsque [Active] est sélectionné pour [Réglages Wi-Fi/Bluetooth] > [Disponibilité] dans le menu de configuration  de l'appareil photo.



3 Sélectionnez [Connexion point d'accès] avec les boutons   puis appuyez sur le bouton **OK**.

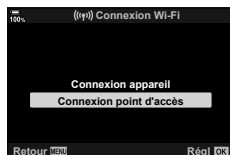

- Les options [Connexion point d'accès] s'affichent.



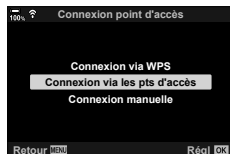

4 Sélectionnez [Connexion à partir d'une liste de points d'accès] avec les boutons   puis appuyez sur le bouton **OK**.

- La liste des réseaux disponibles s'affiche.







5 Sélectionnez le réseau de votre choix avec les boutons   puis appuyez sur le bouton **OK**.

- Si le réseau est protégé par un mot de passe vous êtes invité à entrer un mot de passe. Entrez le mot de passe puis appuyez sur le bouton **OK**.
- Appuyez sur le bouton  pour afficher [Préciser param.] pour le réseau sélectionné. Vous pouvez entrer une adresse IP et régler d'autres paramètres manuellement.
- Appuyez sur le bouton  pour répéter la recherche et mettre à jour la liste des réseaux.



6 Lorsque l'appareil photo parvient à se connecter, le réseau apparaît avec une coche (✓) à côté de son nom.

- Les réseaux protégés par un mot de passe sont indiqués par une icône .
- Si l'appareil photo a été appairé avec plus d'un ordinateur, vous êtes invité à choisir un ordinateur avant que le réseau ne s'affiche. Sélectionnez l'ordinateur de votre choix avec les boutons   puis appuyez sur le bouton .
- L'appareil photo peut être utilisé uniquement avec l'ordinateur sélectionné. Pour sélectionner un autre ordinateur, vous devez d'abord mettre fin à la connexion en cours.
- Si la connexion échoue, l'appareil photo affiche le message correspondant, suivi des options illustrées à l'étape 5. Répétez les étapes 5–6.







7 Appuyez sur le bouton  pour revenir à l'affichage de la prise de vue.

- Des indicateurs de prise de vue standard s'affichent. Une icône  est affichée à l'écran.

Icône 



Connexion à des réseaux déjà sélectionnés

- L'appareil photo se reconnecte automatiquement aux réseaux déjà sélectionnés lorsque vous sélectionnez [Connexion point d'accès] avec l'icône . Vous n'aurez pas besoin d'indiquer le mot de passe.
- Lorsque plusieurs réseaux sont disponibles, l'appareil photo se connecte d'abord dernier réseau utilisé.
- Une fois l'appareil photo connecté, il affiche la liste des réseaux disponibles en plus du réseau actif indiqué par une coche ✓.
- Pour vous connecter à un autre réseau, sélectionnez-le dans la liste et appuyez sur le bouton .
- Lorsque l'appareil photo a été appairé avec plus d'un ordinateur du réseau, vous êtes invité à choisir un ordinateur avant que la liste des réseaux ne soit affichée. Sélectionnez l'ordinateur de votre choix avec les boutons   puis appuyez sur le bouton .

Téléchargement des images prises

Prenez des photos et téléchargez-les sur un ordinateur connecté au même réseau que l'appareil photo. Avant de commencer, connectez l'appareil photo et l'ordinateur selon les indications de « Appariement de l'ordinateur à l'appareil photo (Nouveau lien) » (P. 264).

1 Lancez OLYMPUS Capture sur l'ordinateur de destination.

- Si vous êtes invité à choisir le type de connexion, cliquez sur [Connexion Wi-Fi].
- L'ordinateur affiche le message [Appareil photo connecté] lorsque l'appareil photo est détecté.



[Connexion Wi-Fi]

- L'appareil photo affiche le message illustré sur la droite lorsqu'une connexion est établie.

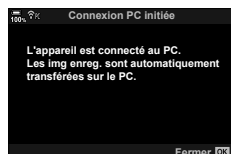

2 Configurez OLYMPUS Capture afin de télécharger automatiquement les images prises.

- Sélectionnez l'emplacement de la carte source (1 ou 2) et le type d'images (photos JPEG, photos RAW ou vidéos) à télécharger.
- Choisissez une destination pour les images téléchargées.



Fenêtre de commande d'OLYMPUS Capture

3 Prenez des images à l'aide des commandes de l'appareil photo.

- Les images sont téléchargées sur l'ordinateur après avoir été enregistrées sur la carte mémoire de l'appareil photo.
- Une icône PC (« téléchargement image ») est affichée pendant le téléchargement.
- L'appareil photo télécharge uniquement les photos et vidéos enregistrées lorsque l'appareil photo et l'ordinateur sont connectés. Les images prises avant l'activation du Wi-Fi sur l'appareil photo ne seront pas téléchargées.

Téléchargement image



- Lorsque l'appareil photo est connecté à un réseau :
 - Le mode Veille est désactivé
 - La photographie par intervalles n'est pas disponible
 - Certaines restrictions s'appliquent aux options disponibles pendant la lecture
- Les options [Arrêt connexion PC] sont affichées lorsque la connexion de l'appareil photo au réseau est interrompue. Le téléchargement des données restantes reprend lorsque la connexion est rétablie. Notez toutefois que les données restantes ne sont pas téléchargées si :
 - La connexion Wi-Fi est arrêtée avec les commandes de l'appareil photo
 - L'appareil photo est éteint
 - La carte mémoire source est retirée
- La file d'attente de téléchargement de chaque carte ne peut pas contenir plus de 3 000 images.
- Si OLYMPUS Capture affiche le message [Cette application ne parvient pas à trouver un appareil photo dans le mode de commande de l'appareil photo.], vérifiez :
 - que l'appareil photo a été apparié à l'ordinateur,
 - que vous avez sélectionné le bon ordinateur lors de la connexion au réseau, et
 - que l'appareil photo est enregistré sur l'ordinateur (Windows uniquement).
 « Préparation de l'ordinateur (Windows) » (P. 263)

Arrêt de la connexion

Arrêtez la connexion Wi-Fi. L'utilisation du Wi-Fi peut être interdite dans certains pays ou régions, dans lesquels le Wi-Fi doit être désactivé.

■ Arrêt de la connexion en cours



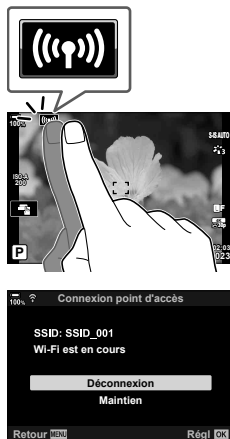

1 Touchez  sur l'écran de l'appareil photo.



- Vous êtes invité à confirmer que vous voulez vous déconnecter.
- Le SSID du réseau est indiqué à l'écran.

2 Sélectionnez [Déconnexion] à l'aide des boutons Δ ∇ du pavé fléché et appuyez sur le bouton .

- L'appareil photo met fin à la connexion et revient à l'affichage de la prise de vue.
- Une boîte de dialogue de confirmation apparaît si des données restantes doivent être téléchargées. Pour arrêter la connexion, sélectionnez [Oui] et appuyez sur le bouton .

3 Pour vous reconnecter, touchez  ou sélectionnez  Connexion Wi-Fi] > [Connexion point d'accès] dans le menu de lecture  et appuyez sur le bouton .

- L'appareil photo se reconnecte automatiquement aux réseaux préalablement sélectionnés.
- Pour vous connecter à un nouveau réseau, sélectionnez [Maintien] à l'étape 2 et appuyez sur le bouton . Choisissez un réseau dans la liste des réseaux disponibles et réglez les paramètres selon les indications données dans « Choix d'un réseau dans une liste (connexion à partir d'une liste de points d'accès) » (P. 272).
- Si vous éteignez l'appareil photo alors qu'un téléchargement est en cours, vous êtes invité à choisir entre éteindre l'appareil photo et arrêter la connexion Wi-Fi et éteindre l'appareil photo une fois le téléchargement terminé.

■ Désactivation du Wi-Fi/Bluetooth®

- 1 Appuyez sur le bouton **MENU** pour afficher les menus.
- 2 Sélectionnez [Réglages Wi-Fi/Bluetooth] dans le menu de configuration **Y** et appuyez sur le bouton **▷** du pavé fléché.
 - Les options [Réglages Wi-Fi/Bluetooth] s'affichent.
- 3 Sélectionnez [Disponibilité] avec les boutons **△ ▽** puis appuyez sur le bouton **▷**.
- 4 Sélectionnez [Désactivé] avec les boutons **△ ▽** puis appuyez sur le bouton **OK**.

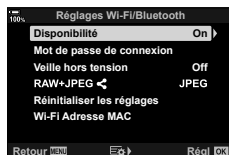
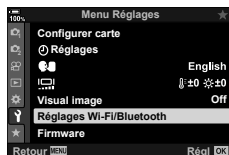

Paramètres réseau

Modifiez le mot de passe utilisé pour les connexions Wi-Fi à partir d'un smartphone ou restaurez les paramètres Wi-Fi par défaut utilisés pour vous connecter à un ordinateur. Ces derniers ne sont pas restaurés lorsque vous réinitialisez l'appareil photo et peuvent uniquement être restaurés de la manière suivante.

Modification des mots de passe (Mot de passe de connexion)

Générez de nouveaux mots de passe à utiliser lorsque vous vous connectez à l'appareil photo à partir d'un smartphone par Wi-Fi ou **Bluetooth**®.

1 Appuyez sur le bouton **MENU** pour afficher les menus.

2 Sélectionnez [Réglages Wi-Fi/Bluetooth] dans le menu de configuration \updownarrow et appuyez sur le bouton \triangleright du pavé fléché.

- Les options [Réglages Wi-Fi/Bluetooth] s'affichent.

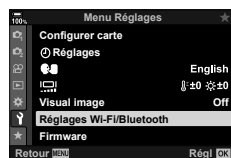

3 Sélectionnez [Mot de passe de connexion] avec les boutons \triangle ∇ puis appuyez sur le bouton \triangleright .

- Le mot de passe actuel s'affiche.

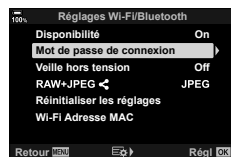

4 Appuyez sur le bouton \odot (vidéo).

- Le mot de passe change à chaque fois que vous appuyez sur le bouton.
- Les mots de passe du Wi-Fi et du **Bluetooth**® sont tous deux modifiés.
- Appuyez sur le bouton \odot pour quitter l'affichage [Mot de passe de connexion].

5 Appuyez de nouveau sur le bouton \odot pour quitter le menu [Réglages Wi-Fi/Bluetooth].

- Appuyez plusieurs fois sur le bouton **MENU** pour quitter les menus.
- Après avoir changé le mot de passe, vous devrez mettre à jour les paramètres de connexion du smartphone (P. 252).

Restauration des réglages Wi-Fi/Bluetooth® par défaut (Réinitialiser les réglages)

Restaurez les réglages Wi-Fi et **Bluetooth**® par défaut. Tous les réglages, y compris pour la connexion via un routeur et les informations d'appariement des ordinateurs du réseau, sont réinitialisés.

1 Appuyez sur le bouton **MENU** pour afficher les menus.

2 Sélectionnez [Réglages Wi-Fi/Bluetooth] dans le menu de configuration **Y** et appuyez sur le bouton **▷** du pavé fléché.

- Les options [Réglages Wi-Fi/Bluetooth] s'affichent.

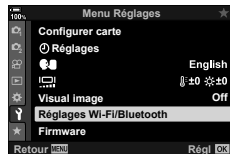

3 Sélectionnez [Réinitialiser les réglages] avec les boutons **△** **▽** puis appuyez sur le bouton **▷**.

- Les options [Réinitialiser les réglages] s'affichent.

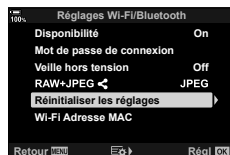

4 Sélectionnez [Oui] avec les boutons **△** **▽** puis appuyez sur le bouton **OK**.

- Les réglages sont réinitialisés et l'appareil photo affiche l'écran [Réglages Wi-Fi/Bluetooth].
- Les mots de passe du Wi-Fi et du **Bluetooth**® sont tous deux réinitialisés.

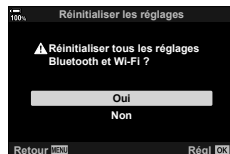

5 Appuyez plusieurs fois sur le bouton **MENU** pour quitter les menus.

Connexion aux ordinateurs par USB

Connectez l'appareil photo à un ordinateur avec le câble USB.

Ordinateurs compatibles

Connectez l'appareil photo à l'ordinateur avec le câble USB fourni.

- Notez que, même si l'ordinateur est équipé de connecteurs USB, leur fonctionnement n'est pas garanti avec :
 - les ports d'extension USB, les ordinateurs ne fonctionnant pas avec leur système d'exploitation d'origine, ou les ordinateurs assemblés de manière artisanale.
- L'appareil photo peut être connecté à des ordinateurs qui respectent la configuration système suivante.
 - Windows : Windows 7, Windows 8, Windows 8.1, Windows 10
 - Mac : OS X versions 10.9–10.11, macOS versions 10.12–10.14

Installation du logiciel

Installez le logiciel suivant pour accéder à l'appareil photo lorsqu'il est connecté directement à l'ordinateur par câble USB.

OLYMPUS Capture

Utilisez OLYMPUS Capture afin de télécharger et afficher automatiquement les images prises ou de commander l'appareil photo à distance. Pour en savoir plus ou pour télécharger le logiciel, consultez le site Web ci-dessous. Lors du téléchargement du logiciel, vous devrez fournir le numéro de série de l'appareil photo.

<http://app.olympus-imaging.com/olympuscapture/>

Suivez les instructions affichées à l'écran pour installer le logiciel. La configuration système requise et les instructions d'installation sont consultables sur le site Web précédemment indiqué.

Olympus Workspace

Cette application pour ordinateur est utilisée pour télécharger, visualiser et gérer des photos et des vidéos enregistrées avec l'appareil photo. Le traitement haute vitesse utilisant le moteur de l'appareil photo a été activé lors de l'édition des données RAW sur Olympus Workspace (ver. 1.1 ou supérieure). Elle peut également être utilisée pour mettre à jour le micrologiciel de l'appareil photo. Le logiciel peut être téléchargé sur le site Web indiqué ci-dessous. Vous devrez fournir le numéro de série de l'appareil photo pour le téléchargement du logiciel.

<https://support.olympus-imaging.com/owdownload/>

Suivez les instructions affichées à l'écran pour installer le logiciel. La configuration système requise et les instructions d'installation sont consultables sur le site Web précédemment indiqué.

Téléchargement des images prises



Connectez l'appareil photo à un ordinateur par USB pour télécharger les images prises. Vous pouvez prendre des photos à l'aide des commandes du corps de l'appareil photo ou, si l'appareil photo est commandé à distance, à partir de l'ordinateur.

- 1 Après avoir vérifié que l'appareil photo est éteint, connectez-le à l'ordinateur avec le câble USB.

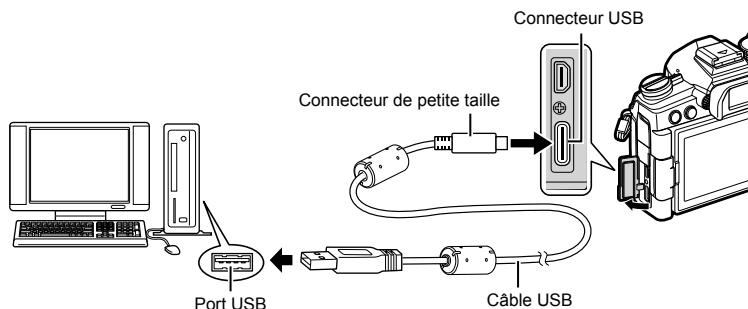

- L'emplacement des ports USB varie selon l'ordinateur. Consultez la documentation fournie avec l'ordinateur pour en savoir plus à propos des ports USB.

- 2 Allumez l'appareil photo.

- L'appareil photo affiche un message vous invitant à identifier le périphérique auquel le câble USB est connecté.
- Si le message ne s'affiche pas, sélectionnez [Auto] pour [Mode USB] (P. 196) dans **Menu Personnalisé D4**.
- Si la batterie est très faible, l'appareil photo n'affiche aucun message lors de la connexion à un ordinateur. Assurez-vous que la batterie est chargée.

- 3 Sélectionnez  à l'aide des boutons Δ ∇ du pavé fléché et appuyez sur le bouton OK .

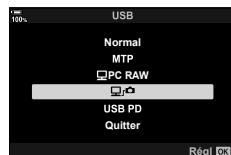

- 4 Lancez la copie d'OLYMPUS Capture installée sur l'ordinateur.

- Lorsque vous êtes invité à choisir le type de connexion, cliquez sur [Connexion USB].



[Connexion USB]

- 5 Configurez OLYMPUS Capture pour le téléchargement.
 - Choisissez une destination pour les images téléchargées.
- 6 Prenez des images à l'aide des commandes de l'appareil photo ou de l'ordinateur.
 - Les images seront téléchargées sur l'ordinateur en fonction des options choisies.
 - L'ordinateur ne peut pas être utilisé pour modifier le mode de prise de vue de l'appareil photo.
 - L'ordinateur ne peut pas être utilisé pour supprimer des images des cartes mémoires insérées dans l'appareil photo.
 - La fréquence d'image de l'écran de l'appareil photo peut être réduite si la vue à travers l'objectif de l'appareil photo s'affiche à la fois sur l'ordinateur et sur l'écran de l'appareil photo.
 - Consultez l'aide en ligne pour en savoir plus à propos de l'utilisation du logiciel.
 - La connexion à l'ordinateur est interrompue lorsque :
 - vous quittez OLYMPUS Capture,
 - vous insérez ou retirez les cartes mémoires, ou
 - vous éteignez l'appareil photo.

Connexion de l'appareil photo pour le traitement RAW ultra-rapide

( PC RAW)

- 1 Après avoir vérifié que l'appareil photo est éteint, connectez-le à l'ordinateur avec le câble USB.
- 2 Allumez l'appareil photo.
 - L'appareil photo affiche un message vous invitant à identifier le périphérique auquel le câble USB est connecté.
 - Si le message ne s'affiche pas, sélectionnez [Auto] pour [Mode USB] (P. 196) dans **Menu Personnalisé D4**.
 - Si la batterie est très faible, l'appareil photo n'affiche aucun message lors de la connexion à un ordinateur. Assurez-vous que la batterie est chargée.
- 3 Sélectionnez ( PC RAW) à l'aide des boutons Δ ∇ du pavé fléché et appuyez sur le bouton (OK).

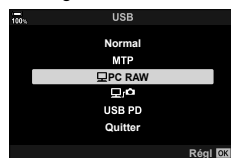

- 4 Lancez la copie d'Olympus Workspace installée sur l'ordinateur.
 - Cliquez sur l'icône [Édit. données RAW par USB].
- 5 Choisissez l'emplacement contenant les images à traiter.
 - Vous pouvez choisir une carte mémoire insérée dans l'appareil photo connecté ou bien un dossier sur l'ordinateur.
 - Seules les images RAW de l'emplacement choisi prises avec l'appareil photo connecté ou un autre appareil photo du même modèle peuvent être sélectionnées.
 - Après avoir choisi la source, cliquez sur [OK].

6 Traitez les images RAW.

- Vous pouvez apporter des ajustements aux réglages de prise de vue disponibles sur l'appareil photo et aux images RAW traitées en conséquence.
- Les copies traitées seront enregistrées au format JPEG.
- L'activation de l'édition des données RAW par USB annule les modifications préalablement effectuées dans la fenêtre d'édition.
- L'édition des données RAW par USB n'est pas disponible si deux appareils photo ou plus sont connectés.

Copie d'images sur l'ordinateur (Normal/MTP)

Lorsqu'il est connecté à un ordinateur, l'appareil photo peut fonctionner comme un moyen de stockage externe quasiment de la même manière qu'un disque dur ou autre périphérique de stockage externe. Les données peuvent être copiées de l'appareil photo vers l'ordinateur.

1 Après avoir vérifié que l'appareil photo est éteint, connectez-le à l'ordinateur avec le câble USB.

2 Allumez l'appareil photo.

- L'appareil photo affiche un message vous invitant à identifier le périphérique auquel le câble USB est connecté.
- Si le message ne s'affiche pas, sélectionnez [Auto] pour [Mode USB] (P. 196) dans **Menu Personnalisé D4**.
- Si la batterie est très faible, l'appareil photo n'affiche aucun message lors de la connexion à un ordinateur. Assurez-vous que la batterie est chargée.

3 Sélectionnez [Normal] ou [MTP] à l'aide des boutons

△ ▽ du pavé fléché et appuyez sur le bouton **OK**.

[Normal] : l'appareil photo fonctionne comme un lecteur de carte.

[MTP] : l'appareil photo fonctionne comme un appareil portable.

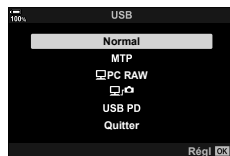

4 L'appareil photo se connectera à l'ordinateur en tant que nouveau périphérique de stockage.

- Le transfert de données n'est pas garanti dans les environnements suivants, même si l'ordinateur est équipé d'un port USB.
Les ordinateurs dotés d'un port USB ajouté au moyen d'une carte d'extension, etc., les ordinateurs sans SE installé en usine, ou les ordinateurs assemblés de manière artisanale
- Les fonctions de l'appareil photo ne sont pas utilisables lorsque l'appareil photo est connecté à l'ordinateur.
- Si l'ordinateur ne parvient pas à détecter l'appareil photo, débranchez puis rebranchez le câble USB.

Alimentation de l'appareil photo par USB (USB Power Delivery)

Les batteries nomades ou adaptateurs USB-AC conformes au standard USB Power Delivery (USB PD) peuvent être utilisés pour alimenter l'appareil photo.

Ces périphériques doivent avoir les caractéristiques suivantes :

Standard : être conformes au standard USB Power Delivery (USB PD)

Puissance : être conçus pour une puissance de 9 V 3 A, 15 V 2 A ou 15 V 3 A

- Cette fonction ne peut pas être utilisée lorsque le niveau de la batterie est inférieur ou égal à 10 %.
- L'appareil photo ne peut pas être alimentée par USB lorsqu'un compartiment pour batterie de puissance HLD-9 en option est connecté (P. 24).

- 1 Après avoir vérifié que l'appareil photo est éteint, utilisez le câble USB pour le connecter au périphérique.

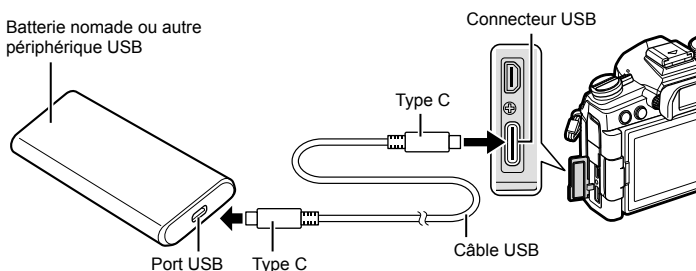

- Le câble USB fourni (CB-USB11) ne peut pas être utilisé pour l'alimentation USB Power Delivery (USB PD).
- La méthode utilisée pour la connexion varie selon le périphérique. Reportez-vous à la documentation fournie avec le périphérique pour des informations plus détaillées.
- Il se peut que vous ne parveniez pas à utiliser l'alimentation USB Power Delivery (USB PD) avec certains périphériques USB. Consultez le manuel fourni avec le périphérique USB.

- 2 Allumez l'appareil photo.

- L'appareil photo affiche un message vous invitant à identifier le périphérique auquel le câble USB est connecté.
- Si le message ne s'affiche pas, sélectionnez [Auto] pour [Mode USB] (P. 196) dans **Menu Personnalisé D4**.
- Si la batterie est très faible, l'affichage reste noir lorsque l'appareil photo est connecté au périphérique USB. Assurez-vous que la batterie est chargée.

- 3 Sélectionnez [USB PD] à l'aide des boutons Δ ∇ du pavé fléché et appuyez sur le bouton **OK**.

- L'appareil photo sera alimenté par le périphérique USB connecté.

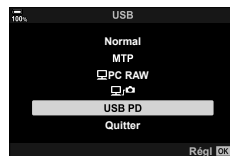

Connexion aux téléviseurs ou affichages externes par HDMI

Les images peuvent être affichées sur les téléviseurs connectés à l'appareil photo par HDMI. Utilisez le téléviseur pour afficher les images pour un public. La télécommande du téléviseur TV peut être utilisée pour contrôler l'affichage lorsque le téléviseur est connecté à l'appareil photo. Aucune application ni aucun autre logiciel n'est nécessaire.



Vous pouvez également filmer des vidéos lorsque l'appareil photo est connecté à un écran ou un vidéo-enregistreur externe par HDMI.

- Des câbles HDMI sont disponibles auprès de fournisseurs tiers. Utilisez un câble certifié HDMI.

Affichage d'images sur un téléviseur

(HDMI)

Les photos et vidéos peuvent être affichées sur un téléviseur haute définition connecté directement à l'appareil photo avec un câble HDMI. Une télécommande peut être utilisée pour faire fonctionner l'écran lorsqu'il est connecté à l'appareil photo.



■ Sortie HDMI

Choisissez le signal émis en direction du périphérique HDMI. Vous pouvez régler la taille d'image et la fréquence d'image des vidéos afin qu'elles correspondent aux caractéristiques du téléviseur et aux normes vidéo en vigueur dans votre pays ou région. Adaptez les réglages de sortie aux réglages d'entrée du téléviseur.



Taille de sortie	Le format de la sortie du signal vidéo à travers le connecteur HDMI peut être choisi parmi les options suivantes. <ul style="list-style-type: none">• [C4K] : 4K Digital Cinema (4096 × 2160)• [4K] : priorité 4K (3840 × 2160)• [1080p] : priorité Full HD (1080p)• [720p] : priorité HD (haute définition) (720p)• [480p/576p] : 480p/576p
Commande HDMI	Lorsque l'appareil photo est en mode de lecture, il peut être commandé avec la télécommande du téléviseur (P. 288). Vous avez le choix entre [Désactivé] et [Active]. Lorsque [Active] est sélectionné, l'appareil photo peut être utilisé pour la lecture uniquement.
Fréq. trame de sortie	Choisissez la fréquence d'image de la sortie du signal par le connecteur HDMI selon si le téléviseur est compatible NTSC (60p) ou PAL (50p).

- Les réglages [Commande HDMI] et [Fréq. trame de sortie] ne peuvent pas être modifiés lorsque l'appareil photo est connecté à un autre périphérique par HDMI.
- La sortie audio est uniquement possible sur les périphériques prenant en charge le format audio sélectionné avec l'appareil photo.
- Les options disponibles dans [Commande HDMI] varient selon le périphérique connecté. Consultez le manuel du périphérique pour en savoir plus.

1 Appuyez sur le bouton **MENU** pour afficher les menus.

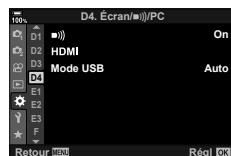
2 Affichez  Menu Personnalisé **D4** (Disp./)/PC.



3 Sélectionnez [HDMI] à l'aide des boutons   du pavé fléché et appuyez sur le bouton .

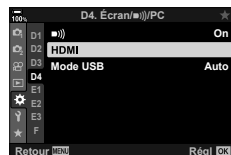

- 4 Sélectionnez un élément avec les boutons Δ ∇ puis appuyez sur le bouton \blacktriangleright .

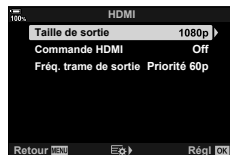

- 5 Sélectionnez l'option de votre choix avec les boutons Δ ∇ puis appuyez sur le bouton \odot .
- Répétez les étapes 4 et 5 nécessaires.



- 6 Appuyez plusieurs fois sur le bouton **MENU** pour quitter les menus.

■ Connexion de l'appareil photo à un téléviseur

Connectez l'appareil photo avec un câble HDMI.

- 1 Après avoir vérifié que l'appareil photo est éteint, connectez-le au téléviseur avec un câble HDMI.

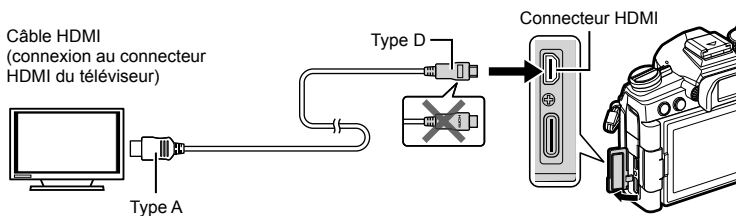

- 2 Sélectionnez l'entrée HDMI sur le téléviseur et allumez l'appareil photo.

- Le téléviseur affiche le contenu de l'écran de l'appareil photo. Appuyez sur le bouton \blacktriangleright pour afficher les images.
- Si [Active] est sélectionné pour [Commande HDMI] (P. 288), l'écran de l'appareil photo s'éteint lorsqu'un câble HDMI est branché.
- Pour plus d'informations concernant la sélection de l'entrée HDMI, consultez le manuel fourni avec le téléviseur.
- Selon les réglages du téléviseur, l'image peut être tronquée et certains indicateurs invisibles.
- Il est impossible d'utiliser le HDMI lorsque l'appareil photo est connecté à un ordinateur par USB.
- Si [Mode Enregistr.] est sélectionné pour $\left[\text{Sortie HDMI} \right]$ (P. 166) > [Mode de sortie] dans le menu vidéo $\left[\text{Mode de sortie} \right]$, le signal est émis à la taille d'image actuelle pour les vidéos. Aucune image n'est affichée si le téléviseur ne prend pas en charge la taille d'image sélectionnée.
- Si [4K] ou [C4K] est sélectionné, le format de priorité 1080p est utilisé pendant la photographie fixe.

Utilisation de la télécommande d'un téléviseur (Commande HDMI)

Lorsque l'appareil photo est connecté à un téléviseur avec un câble HDMI, il peut être commandé avec la télécommande du téléviseur.

- Le téléviseur doit prendre en charge la commande HDMI. Consultez le manuel du téléviseur pour plus d'informations.

On	La télécommande du téléviseur peut être utilisée pour faire fonctionner l'appareil photo en mode de lecture. L'appareil photo peut être utilisé pour la lecture uniquement.
Off	La télécommande du téléviseur ne peut pas être utilisée pour faire fonctionner l'appareil photo. Les indicateurs apparaissent uniquement sur l'écran du téléviseur.

1 Appuyez sur le bouton **MENU** pour afficher les menus.

2 Sélectionnez [HDMI] dans **Menu Personnalisé D4** (Disp/■)/PC) et appuyez sur **▷** sur le pavé fléché.

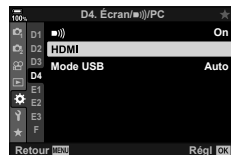

3 Sélectionnez [Commande HDMI] avec les boutons **△ ▽** puis appuyez sur le bouton **▷**.



4 Sélectionnez [On] avec les boutons **△ ▽** puis appuyez sur le bouton **OK**.



5 Appuyez plusieurs fois sur le bouton **MENU** pour quitter les menus.

6 Connectez l'appareil photo et le téléviseur par HDMI.

- Affichez les images à l'aide de la télécommande du téléviseur. Suivez le guide affiché sur l'écran du téléviseur.
- Pendant la lecture image par image, utilisez le bouton « rouge » pour choisir les informations affichées et le bouton « vert » pour basculer vers l'affichage par index.
- Certaines fonctions peuvent ne pas être disponibles sur certains téléviseurs.
- L'écran de l'appareil photo s'éteint lorsque le téléviseur est utilisé pour la lecture.

Batterie et chargeur

- L'appareil photo utilise une batterie ion-lithium Olympus. N'utilisez jamais une autre batterie qu'une batterie OLYMPUS authentique.
- La consommation de batterie de l'appareil photo varie grandement selon son utilisation ainsi que d'autres conditions.
- Les opérations suivantes consommant une énergie importante même lorsque vous ne prenez pas de clichés, la batterie se déchargera rapidement.
 - Effectuer la mise au point auto de manière répétée en appuyant sur le déclencheur à mi-course en mode de prise de vue.
 - Afficher les images sur l'écran pendant une durée importante.
 - Lorsque l'appareil photo est connecté à un ordinateur.
 - Lorsque la connexion sans fil LAN/**Bluetooth**® est laissée active.
- Lorsque la batterie est déchargée, l'appareil photo risque de s'éteindre sans que l'avertissement de batterie faible ne puisse s'afficher.
- La batterie ne sera pas entièrement chargée lors de l'achat. Chargez la batterie en utilisant le chargeur fourni avant d'utiliser l'appareil.
- Retirez la batterie avant de stocker l'appareil photo pendant une durée d'un mois ou plus. Si vous laissez la batterie dans l'appareil photo pendant une période prolongée, cela raccourcit sa durée de vie, la rendant potentiellement inutilisable.
- Le temps de charge normal avec le chargeur fourni est d'environ 2 heures (durée estimée).
- Ne tentez pas d'utiliser un chargeur n'étant pas spécifiquement conçu pour être utilisé avec la batterie fournie ni une batterie n'étant pas spécifiquement conçue pour être utilisée avec le chargeur fourni.
- Il existe un risque d'explosion lorsque la batterie est remplacée par un type de batterie inadéquat.
- Les batteries usagées doivent être mises au rebut conformément aux instructions du paragraphe « ATTENTION » (P. 331) du mode d'emploi.

Utilisation du chargeur à l'étranger

- Le chargeur peut être utilisé sur la plupart des sources électriques domestiques comprises entre 100 V et 240 V CA (50/60 Hz) dans le monde. Toutefois, selon le pays ou la zone dans laquelle vous vous trouvez, la prise murale de courant alternatif peut avoir une autre forme, rendant nécessaire l'utilisation d'un adaptateur compatible avec la prise murale.
- N'utilisez pas les adaptateurs de voyage disponibles dans le commerce car le chargeur risque de ne pas fonctionner correctement.

Cartes utilisables

Dans ce manuel, tous les dispositifs de stockage sont appelés « cartes ». Les types de carte mémoire SD suivants (disponibles dans le commerce) peuvent être utilisés avec l'appareil photo : SD, SDHC et SDXC. Pour obtenir les informations les plus récentes, rendez-vous sur le site Web d'Olympus.



Commutateur d'écriture protégée de la carte SD

Le corps de la carte SD possède un commutateur d'écriture protégée. La position « LOCK » du commutateur empêche l'écriture de données sur la carte. Remettez le commutateur en position non verrouillée pour autoriser l'écriture.

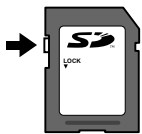

- Les données de la carte ne seront pas effacées totalement, même une fois la carte formatée ou les données supprimées. Lors de sa mise au rebut, détruisez la carte pour empêcher la fuite d'informations personnelles.
- L'accès à certaines fonctions de lecture et autres fonctions similaires peut être limité lorsque le commutateur d'écriture protégée est en position « LOCK ».

Objectifs interchangeables

Choisissez l'objectif en fonction de la scène et de votre intention de création. Utilisez des objectifs exclusivement conçus pour le système Micro Four Thirds et portant l'étiquette M.ZUIKO DIGITAL ou le symbole illustré à droite.



Avec un adaptateur, vous pouvez également utiliser les objectifs Four Thirds System et OM System. L'adaptateur en option est requis.

- Pour les opérations de fixation ou de retrait du couvercle du corps et de l'objectif de l'appareil photo, maintenez la monture d'objectif de l'appareil photo pointée vers le bas. Cela permet de protéger l'intérieur de l'appareil photo de la pénétration de poussière et autres matières étrangères.
- Ne retirez pas le couvercle du corps et ne fixez pas l'objectif dans un lieu poussiéreux.
- Ne pointez pas l'objectif fixé à l'appareil photo vers le soleil. Cela peut entraîner un dysfonctionnement de l'appareil photo, voire sa combustion en raison de l'effet de loupe de la lumière du soleil à travers l'objectif.
- Veillez à ne pas perdre le couvercle du corps ni le couvercle arrière.
- Positionnez le couvercle du corps sur l'appareil photo afin d'éviter la pénétration de poussière lorsqu'aucun objectif n'est fixé.

■ Combinaisons d'objectifs et d'appareils photo

Objectif	Appareil photo	Fixation	AF	Mesure
Objectif du système Micro Four Thirds	Appareil photo du système Micro Four Thirds	Oui	Oui	Oui
Objectif du système Four Thirds		Fixation possible avec adaptateur de monture	Oui*1	Oui
Objectifs OM System			Non	Oui*2

*1 Non disponible pendant l'enregistrement vidéo ou avec l'option Starry Sky AF.

*2 Impossible de réaliser une mesure précise.

Objectifs avec Activation MM

Le mécanisme « Activation MM » (cran de mise au point manuelle) sur les objectifs avec Activation MM peut être utilisé pour basculer entre la mise au point auto et manuelle en repositionnant simplement la bague de mise au point.

- Vérifiez la position de l'Activation MM avant la prise de vue.
- Déplacez la bague de mise au point à la position AF/MF à l'extrémité de l'objectif pour sélectionner la mise au point automatique et déplacez la bague à la position MF proche du corps de l'appareil photo pour sélectionner la mise au point manuelle, quel que soit le mode de mise au point choisi avec l'appareil photo.

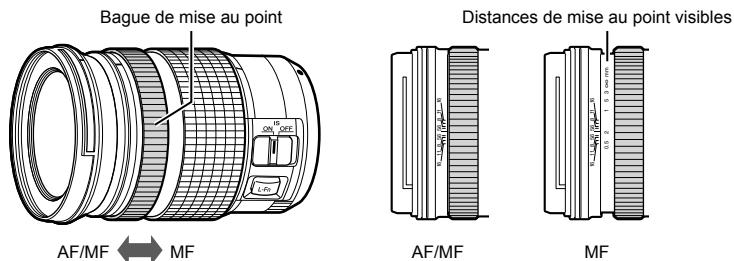

- La sélection de [Désactiver] pour [Activation MM] (P. 188) dans Menu Personnalisé désactive la mise au point manuelle, même si le cran de mise au point manuelle est en position MF.

Accessoires en option

Unités de flash externes conçues pour être utilisées avec cet appareil photo

Lorsque vous utilisez une unité de flash en option compatible avec l'appareil photo, vous pouvez choisir le mode Flash à l'aide des commandes de l'appareil photo et prendre des photos avec le flash. Consultez la documentation fournie avec l'unité de flash pour obtenir des informations sur les fonctions du flash et leur utilisation.

Choisissez une unité de flash adaptée à vos besoins, en tenant compte des facteurs tels que la sortie requise et le fait que l'unité prenne en charge la macrophotographie ou non. Les unités de flash conçues pour communiquer avec l'appareil photo prennent en charge divers modes de flash, comme TTL auto et Super FP. Les unités de flash peuvent être montées sur le contact flash de l'appareil photo ou connectées par câble (vendu séparément) et barrette de liaison pour flash. L'appareil photo prend également en charge les systèmes de commande de flash sans fil suivants :

Photographie avec flash radio-commandé : modes CMD, ⚡CMD, RCV et X-RCV

L'appareil photo commande une ou plusieurs unités de flash pilotable au moyen de signaux radio. Les emplacements possibles pour la mise en place des unités de flash augmente. Les unités de flash peuvent commander d'autres unités compatibles ou être dotées d'un commandeur/récepteur radio autorisant l'utilisation d'unités ne prenant normalement pas en charge la commande du flash par radio.

Photographie avec flash commandé à distance : mode RC

L'appareil photo commande une ou plusieurs unités de flash pilotable au moyen de signaux optiques. Le mode de flash peut être sélectionné en utilisant les commandes de l'appareil photo (P. 106).

■ Fonctions disponibles avec les unités de flash compatibles

Unité de flash	Modes de commande du flash pris en charge	GN (nombre-guide, ISO 100)	Systèmes sans fil pris en charge
FL-700WR	TTL-AUTO, MANUEL, FP TTL AUTO, FP MANUEL, MULTI, RC, SL MANUEL	GN 42 (75/150 mm ^{*1}) GN 21 (12/24 mm ^{*1})	CMD, ⚡CMD, RCV, X-RCV, RC
FL-900R	TTL-AUTO, AUTO, MANUEL, FP TTL AUTO,	GN 58 (100/200 mm ^{*1}) GN 27 (12/24 mm ^{*1})	RC
FL-600R	FP MANUEL, MULTI, RC, SL AUTO, SL MANUEL	GN 36 (42,5/85 mm ^{*1}) GN 20 (12/24 mm ^{*1})	RC
STF-8	TTL-AUTO, MANUEL, RC ^{*2}	GN 8,5	RC ^{*2}
FL-LM3	Varie en fonction des réglages de l'appareil photo.	GN 9,1 (12/24 mm ^{*1})	RC ^{*2}

*1 Longueur focale maximale de l'objectif à laquelle l'unité peut fournir une couverture du flash (les nombres suivant les barres obliques sont des longueurs focales équivalentes au format 35 mm).

*2 Fonctions en tant que commandeur (émetteur) uniquement.

Photographie avec flash commandé à distance sans fil

La photographie avec flash commandé à distance sans fil est disponible avec des unités de flash compatibles qui prennent en charge la commande à distance sans fil (RC). Les unités de flash pilotable sont commandées via une unité montée sur le contact flash de l'appareil photo. Les réglages peuvent être ajustés séparément pour l'unité montée sur l'appareil photo et les unités dans trois autres groupes maximum. Le mode RC doit être activé à la fois sur l'unité principale et les unités de flash pilotable (P. 293).

■ Activer le mode RC

- 1 Mettez les unités de flash pilotable en mode RC et positionnez-les comme vous le souhaitez.
 - Allumez les unités de flash externe, appuyez sur le bouton **MODE** et sélectionnez Mode RC.
 - Sélectionnez un canal et un groupe pour chaque unité de flash externe.
- 2 Sélectionnez [Active] pour [Mode RC] (P. 199) dans **Menu** Personnalisé **F** et appuyez sur le bouton **OK**.
 - L'appareil photo revient à l'affichage de la prise de vue.
 - Une icône **RC** est affichée.

icône **RC**



- 3 Appuyez sur le bouton **OK**.
 - Le super panneau de commande du mode RC s'affiche.
 - Le super panneau de commande LV standard peut être affiché en appuyant sur le bouton **INFO**. L'affichage change à chaque fois que vous appuyez sur le bouton **INFO**.



Super panneau de commande du mode RC

4 Ajustez les réglages du flash.

- Sélectionnez les éléments à l'aide des boutons Δ ∇ \triangleleft \triangleright et tournez la molette arrière pour choisir les réglages.

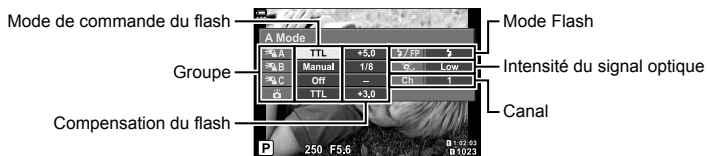

Groupe	Choisissez un groupe. Les modifications apportées aux réglages s'appliquent à toutes les unités dans le groupe sélectionné. Sélectionnez ⏏ pour ajuster les réglages pour l'unité montée sur l'appareil photo.
Mode de commande du flash	Choisissez un Mode Flash.
Compensation du flash	Réglez la sortie du flash. Lorsque [Manuel] est sélectionné pour le mode de flash, vous pouvez régler une valeur pour la sortie du flash manuelle.
Intensité du signal optique	Choisissez la luminosité des signaux de commande optique émis par les unités de flash. Choisissez [HI] si vous avez placé des unités de flash à proximité de la distance maximale de l'appareil photo. Ce réglage s'applique à tous les groupes.
Mode Flash/ niveau de flash	Choisissez ⚡ (standard) ou FP (super FP). Choisissez super FP pour les vitesses d'obturation supérieures à la vitesse de synchronisation du flash. Ce réglage s'applique à tous les groupes.
Canal	Choisissez le canal utilisé pour la commande du flash. Changez le canal si vous trouvez que d'autres sources lumineuses dans la zone interfèrent avec la commande du flash pilotable.

5 Réglez l'unité montée sur l'appareil photo sur [TTL AUTO].

- Les réglages de la commande du flash pour le FL LM3 ne peuvent être ajustés qu'avec l'appareil photo.

■ Positionnement des unités de flash pilotable

1 Réglez les unités de flash RC sans fil sur le mode RC.

- Après avoir allumé les unités de flash compatibles, appuyez sur le bouton **MODE** et sélectionnez Mode RC.
- Choisissez un groupe pour chacune des unités de flash compatibles à l'aide des commandes de flash et faites correspondre le canal avec celui sélectionné avec l'appareil photo.

2 Positionnez les unités de flash.

- Positionnez les unités sans fil avec les télécapteurs dirigés vers l'appareil photo.

3 Prenez des photos après avoir vérifié que les unités de flash pilotable et l'unité sur l'appareil photo sont chargées.

■ Plage de commande du flash sans fil

L'illustration doit vous servir de guide uniquement. La plage de commande du flash varie en fonction du type de flash monté sur l'appareil photo et des conditions dans la zone environnante.

Plage de commande du flash pour les unités de flash FL-LM3 montées sur l'appareil photo

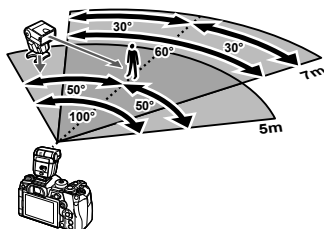

- Il est recommandé que chaque groupe contienne un maximum de 3 unités de flash.
- La photographie avec flash commandé à distance n'est pas disponible en mode anti-choc ou en mode de synchronisation lente second rideau lorsqu'une vitesse d'obturation inférieure à 4 s est sélectionnée.
- Un Début délai d'attente supérieur à 4 s ne peut pas être sélectionné en mode anti-choc et Silence.
- Les signaux de commande du flash peuvent interférer avec l'exposition si le sujet est trop près de l'appareil photo. Cet effet peut être atténué en réduisant la luminosité du flash de l'appareil photo, par exemple en utilisant un diffuseur.

Autres unités de flash externe

Notez les observations suivantes lorsque vous utilisez une unité de flash tierce montée sur le contact flash de l'appareil photo :

- L'utilisation d'unités de flash obsolètes appliquant des courants supérieurs à 250 V environ sur le contact-flash (X-contact) provoquera des dommages à l'appareil photo.
- La connexion d'unités de flash dont les contacts émetteurs ne respectent pas les spécifications d'Olympus risque d'endommager l'appareil photo.
- Sélectionnez le mode **M**, choisissez une vitesse d'obturation inférieure à la vitesse de synchronisation du flash et réglez [ISO] sur [AUTO].
- La commande du flash peut uniquement être effectuée en réglant le flash sur des valeurs de sensibilité ISO et d'ouverture sélectionnées avec l'appareil photo. La luminosité du flash peut être ajustée en réglant la sensibilité ISO ou l'ouverture.
- Utilisez un flash doté d'un angle d'éclairage adapté à l'objectif. L'angle d'éclairage est généralement exprimé avec des longueurs focales équivalentes au format 35 mm.

Accessoires principaux

■ Câble de commande à distance (RM-CB2)

À utiliser quand le moindre mouvement de l'appareil photo peut avoir comme conséquence des images brouillées, par exemple pour la macrophotographie ou la photographie Bulb. Connectez le câble à la borne du câble de commande à distance de l'appareil photo (P. 17).

■ Objectifs de conversion

Objectifs de conversion fixés à l'objectif de l'appareil photo pour une photographie Fisheye ou macro rapide et facile. Consultez le site Web d'OLYMPUS pour obtenir des informations sur les objectifs pouvant être utilisés.

■ Œillette (EP-13)

Vous pouvez passer à un œillette plus grand.

Retrait

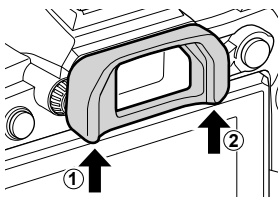

Organigramme du système

Alimentation



BLH-1
Batterie ion-lithium



BCH-1
Chargeur ion-lithium



F-5AC
Adaptateur USB-AC

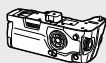

HLD-9
Compartiment pour
batterie de puissance

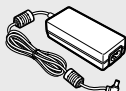

AC-5
Adaptateur AC

Visueur

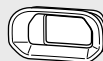

EP-13
Œillectron

Commande à distance

RM-CB2
Câble de commande
à distance

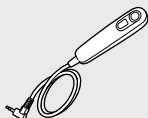

Étui / Sangle

Sangle de transport
/ Étui de l'appareil
photo

Câble de connexion

Câble USB /
Câble HDMI *1

Carte mémoire

SD/SDHC/
SDXC

E-M1 Mark III

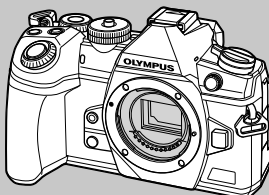

Écouteurs

Microphone

Logiciel

Olympus Workspace
Logiciel de gestion d'images numériques
Digital Photo Managing

 : produits compatibles E-M1 Mark III

 : produits disponibles dans le commerce

Pour obtenir les informations les plus récentes, rendez-vous sur le site Web d'Olympus.

*1 Des câbles HDMI sont disponibles auprès de fournisseurs tiers.

*2 Il existe des restrictions quant aux objectifs pouvant être utilisés avec l'adaptateur. Visitez le site Web d'OLYMPUS pour avoir de plus amples informations.

*3 Rendez-vous sur le site Web d'OLYMPUS pour obtenir des informations sur les objectifs compatibles.

Objectif



Objectifs du système Micro Four Thirds



MMF-2/MMF-3²
Adaptateur Four Thirds



Objectifs du système Four Thirds

Objectif de conversion*3

FCON-P01
Fisheye

WCON-P01
Large

MCON-P01
Macro

MCON-P02
Macro

Flash



FL-LM3
Flash électronique



FL-900R
Flash électronique



FL-700WR
Flash électronique

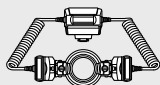

STF-8
Flash macro



FC-WR
Émetteur d'ondes radio sans fil



FR-WR
Récepteur d'ondes radio sans fil

Nettoyage et stockage de l'appareil photo

Nettoyage de l'appareil photo

Éteignez l'appareil photo et retirez la batterie avant de nettoyer l'appareil photo.

- N'utilisez pas de solvants puissants tels que du benzène ou de l'alcool, ni de lingettes avec traitement chimique.

Extérieur :

- Essuyez délicatement avec un chiffon doux. Si l'appareil photo est très sale, trempez le chiffon dans de l'eau légèrement savonneuse en l'essorant bien. Essuyez l'appareil photo avec le chiffon humide puis séchez-le avec un chiffon sec. Si vous avez utilisé l'appareil photo à la plage, utilisez un chiffon trempé dans de l'eau claire bien essoré.

Écran :

- Essuyez délicatement avec un chiffon doux.

Objectif :

- Enlevez la poussière présente sur l'objectif en utilisant un pulvérisateur disponible dans le commerce. Essuyez délicatement l'objectif avec une feuille de nettoyage pour objectif.

Stockage

- Lorsque vous n'utilisez pas l'appareil photo pendant une longue période, retirez la batterie et la carte. Stockez l'appareil photo dans un endroit frais et sec suffisamment aéré.
- Insérez la batterie de temps en temps pour vérifier que l'appareil photo fonctionne.
- Retirez la poussière et toute autre matériau étranger du couvercle du corps et du couvercle arrière avant de les fermer.
- Positionnez le couvercle du corps sur l'appareil photo afin d'éviter la pénétration de poussière lorsqu'aucun objectif n'est fixé. Veillez à remettre en place les couvercles d'objectif avant et arrière avant de ranger l'objectif.
- Nettoyez l'appareil photo après utilisation.
- Ne le stockez pas avec un répulsif à insectes.
- Évitez de stocker l'appareil photo dans un lieu où des produits chimiques sont traités, afin de protéger l'appareil photo de la corrosion.
- De la moisissure peut se former à la surface de l'objectif s'il n'est pas nettoyé.
- Nettoyez toutes les pièces de l'appareil photo avant utilisation lorsqu'il n'a pas été utilisé pendant longtemps. Avant de prendre des photos importantes, veillez à réaliser un cliché d'essai et à vérifier que l'appareil photo fonctionne correctement.

Nettoyage et contrôle de l'appareil de récupération d'image



L'appareil photo intègre une fonction de réduction de la poussière permettant d'empêcher la poussière de pénétrer sur l'appareil de récupération d'image et retirant la poussière ou la saleté présente à la surface de l'appareil de récupération d'image avec des vibrations ultra-sonores. La fonction de réduction de la poussière fonctionne dès lors que vous allumez l'appareil photo.

La fonction de réduction de la poussière fonctionne en même temps que le mappage des pixels, qui contrôle l'appareil de récupération d'image et le circuit de traitement d'image. Puisque la réduction de la poussière est activée dès lors que l'appareil photo est mis sous tension, vous devez maintenir l'appareil photo à la verticale pour que cette fonction soit efficace.

Mappage des pixels - Vérification des fonctions de traitement d'image

La fonction de mappage des pixels permet à l'appareil photo de contrôler et d'ajuster l'appareil de récupération d'image et les fonctions de traitement des images. Pour de meilleurs résultats, patientez au moins une minute après l'arrêt de la prise de vue et de la lecture avant de procéder au mappage des pixels.

1 Dans  Menu Personnalisé **11**, sélectionnez [Mappage pixels] (P. 205).

2 Appuyez sur , puis sur le bouton .

- La barre [Occupé] s'affiche lorsque le mappage des pixels est en cours. Une fois le mappage des pixels terminé, le menu est rétabli.
- Si vous éteignez l'appareil photo par accident pendant le mappage des pixels, recommencez à l'étape 1.

Astuces et informations relatives à la prise de vue

L'appareil photo ne s'allume pas alors qu'une batterie a été insérée

La batterie n'est pas complètement chargée

- Chargez la batterie dans le chargeur.

La batterie n'est temporairement pas capable de fonctionner en raison du froid

- Les performances de la batterie chutent lorsque les températures sont basses. Retirez la batterie et réchauffez-la en la mettant quelque temps dans votre poche.

Aucune photo n'est prise lorsque le déclencheur est enfoncé

L'appareil photo s'est éteint automatiquement

- Si [Active] est sélectionné pour [Mode veille rapide] (P. 206), l'appareil photo se met en mode Veille lorsqu'aucune opération n'est effectuée pendant une période définie. Pour quitter le Mode Veille, enfoncez le déclencheur à mi-course.
- L'appareil photo se met automatiquement en mode Veille afin d'économiser la batterie lorsqu'aucune opération n'est réalisée pendant une durée spécifique.
☞ ⚙ Menu Personnalisé [12] > [Veille] (P. 206)
Si aucune opération n'est réalisée pendant une période donnée après que l'appareil photo entre en mode Veille, l'appareil photo s'éteint automatiquement.
☞ ⚙ Menu Personnalisé [12] > [Arrêt automatique] (P. 206)

Le flash est en cours de chargement

- À l'écran, le témoin ⚡ clignote lorsque le chargement est en cours. Attendez que le clignotement s'arrête avant d'appuyer sur le déclencheur.

Mise au point impossible

- L'appareil photo ne peut pas faire le point sur les sujets trop proches de l'appareil photo ou non adaptés pour la mise au point auto (le témoin de confirmation d'AF clignote à l'écran). Augmentez la distance avec le sujet ou faites le point sur un objet à fort contraste se trouvant à la même distance de l'appareil photo que votre sujet principal, cadrez la photo et prenez le cliché.

Sujets sur lesquels la mise au point est difficile

Il peut être difficile d'utiliser la mise au point automatique dans les cas suivants.

Le témoin de confirmation d'AF clignote. Ces sujets ne sont pas mis au point.



Sujet à faible contraste



Lumière excessive au centre de l'image

Le témoin de confirmation d'AF s'allume mais le sujet n'est pas mis au point.



Sujets figurant à des distances différentes

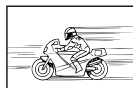



Sujet ayant un déplacement rapide



Sujet non présent dans la zone d'AF

La réduction du bruit est active

- Lorsque vous prenez des scènes nocturnes, les vitesses d'obturation sont plus lentes et le bruit est susceptible d'apparaître sur les images. L'appareil photo active le processus de réduction du bruit après une prise de vue avec une vitesse d'obturation lente. Pendant ce temps, vous ne pouvez pas prendre de clichés. Vous pouvez définir [Réduc bruit] sur [Désactivé].
  Menu Personnalisé  > [Réduc bruit] (P. 198)

Le nombre de cibles d'AF est réduit

La taille et le nombre de cibles AF changent en fonction des réglages [Téléconvertisseur num] (P. 144), [Aspect] (P. 98) et du groupe cible (P. 69).

La date et l'heure n'ont pas été définies



L'appareil photo est utilisé avec les réglages valides au moment de l'achat

- La date et l'heure de l'appareil photo ne sont pas définies lorsque vous l'achetez. Définissez la date et l'heure avant d'utiliser l'appareil photo.  « Configuration initiale » (P. 33)

La batterie a été retirée de l'appareil photo

- Les réglages d'usine par défaut de la date et l'heure sont rétablis si vous laissez l'appareil photo sans batterie pendant environ 1 jour. Les réglages sont annulés plus rapidement si la batterie est uniquement insérée dans l'appareil photo pendant une courte durée avant d'être retirée. Avant de prendre des photos importantes, vérifiez que les réglages de la date et de l'heure sont corrects.

Les fonctions définies sont revenues à leurs réglages d'usine par défaut

Les réglages effectués dans les modes personnalisés (modes **C1–C4**) sont réinitialisés selon les valeurs enregistrées lorsqu'un autre mode de prise de vue est sélectionné ou que l'appareil photo est éteint. Si [Maintenir] est sélectionné pour [Réinitialiser / Modes perso.] > [Paramètres d'enregistrement de mode personnalisé] dans  Menu Prise de vue 1 lorsque vous sélectionnez un mode personnalisé, les modifications apportées aux réglages sont automatiquement enregistrées dans le mode sélectionné.  « Mise à jour automatique des modes personnalisés » (P. 57)

L'image prise a un aspect blanchâtre

Cela peut se produire lorsque l'image est prise dans des conditions de contre-jour ou de contre-jour partiel. Cela est dû à un phénomène appelé lumière parasite ou image embrouillée. Autant que possible, réalisez un cadrage photo dans lequel aucune source lumineuse importante n'est incluse. La lumière parasite peut se produire même lorsqu'aucune source lumineuse n'est présente sur la photo. Utilisez parasoleil pour protéger l'objectif de la source lumineuse. Si l'utilisation d'un parasoleil n'a aucun effet, servez-vous de votre main pour protéger l'objectif de la lumière.  « Objectifs interchangeables » (P. 291)

Des points brillants indésirables apparaissent sur le sujet dans la photo prise

Cela peut être dû à des pixels coincés dans l'appareil de récupération d'image. Effectuez le [Mappage pixels].

Si le problème persiste, recommencez plusieurs fois le mappage des pixels.

 « Mappage des pixels - Vérification des fonctions de traitement d'image » (P. 301)

Fonctions non sélectionnables dans les menus

Certains éléments ne sont pas sélectionnables dans les menus à l'aide du pavé fléché.

- Les éléments ne pouvant pas être configurés avec le mode de prise de vue actif.
- Les éléments ne pouvant pas être configurés à cause d'un élément déjà configuré :
Combinaisons de [C] (P. 78) et [Réduc bruit] (P. 198), etc.

Le sujet est déformé

Les fonctions suivantes utilisent un obturateur électronique :

enregistrement vidéo (P. 59), mode Silence (P. 81), prise de vue Capture Pro (P. 81), Prise de vue hte rés. (P. 83), Cadrage de mise au point (P. 149), Hyperfocus (P. 150), filtre ND en direct (P. 160)







Cela peut provoquer une déformation lorsque le sujet se déplace rapidement ou que vous bougez brusquement l'appareil photo. Évitez tout déplacement brusque de l'appareil photo pendant les prises de vue et utilisez la prise de vue séquentielle standard.

Des lignes apparaissent sur les photographies









Les fonctions suivantes utilisent un obturateur électronique, pouvant provoquer des lignes en raison du scintillement et d'autres phénomènes associés à l'éclairage fluorescent et LED, un effet pouvant parfois être réduit en choisissant des vitesses d'obturation plus lentes :









enregistrement vidéo (P. 59), mode Silence (P. 81), prise de vue Capture Pro (P. 81), Prise de vue hte rés. (P. 83), Cadrage de mise au point (P. 149), Hyperfocus (P. 150), filtre ND en direct (P. 160)

Le scintillement peut être réduit en choisissant des vitesses d'obturation plus lentes. Vous pouvez également réduire le scintillement à l'aide du scan de scintillement.

 Menu Personnalisé  > [ Scan scintillement] (P. 241), Menu Vidéo  > [ Réglages du mode] > [ Scan scintillement] (P. 168)

Codes d'erreur

Indication à l'écran	Cause possible	Action corrective
 Pas de carte	La carte est absente ou ne peut pas être reconnue.	Insérez une carte. Ou bien réinsérez la carte correctement.
 ① Erreur carte	Il existe un problème avec la carte mémoire présente à l'emplacement 1.	Retirez puis réinsérez la carte mémoire. Si cela ne résout pas le problème, formatez la carte. Si le formatage échoue, la carte ne peut pas être utilisée.
 ② Erreur carte	Il existe un problème avec la carte mémoire présente à l'emplacement 2.	
 ① Écrit. protégée	La carte mémoire présente à l'emplacement 1 est protégée en écriture (« verrouillée »).	Le commutateur d'écriture protégée de la carte mémoire est en position verrouillée (« LOCK »). Remettez le commutateur en position non verrouillée (P. 290).
 ② Écrit. protégée	La carte mémoire présente à l'emplacement 2 est protégée en écriture (« verrouillée »).	
 ① Carte pleine	<ul style="list-style-type: none"> Prise de vue désactivée ; la carte mémoire présente à l'emplacement 1 ne peut plus stocker d'images supplémentaires. Prise de vue désactivée ; la carte mémoire présente à l'emplacement 1 est pleine. 	Insérez une autre carte mémoire ou supprimez des images. Avant de supprimer des images, vérifiez que les images que vous souhaitez conserver ont été copiées vers un ordinateur.
 ② Carte pleine	<ul style="list-style-type: none"> Prise de vue désactivée ; la carte mémoire présente à l'emplacement 2 ne peut plus stocker d'images supplémentaires. Prise de vue désactivée ; la carte mémoire présente à l'emplacement 2 est pleine. 	
 ① Pas image	Lecture impossible ; la carte mémoire présente à l'emplacement 1 ne contient pas d'images.	La carte mémoire sélectionnée de contient pas d'images. Prenez des photos avant de choisir le mode de lecture.
 ② Pas image	Lecture impossible ; la carte mémoire présente à l'emplacement 2 ne contient pas d'images.	

Indication à l'écran	Cause possible	Action corrective
 ① Erreur d'image	Le fichier sélectionné est endommagé et ne peut pas être lu. Il se peut également que le format de l'image ne soit pas pris en charge par l'appareil photo.	Affichez l'image à l'aide d'un logiciel de visualisation par ordinateur ou autre. Si l'image ne peut pas être affichée sur un ordinateur, cela peut signifier que son fichier est corrompu.
 ② Erreur d'image		
 ① Impossible de modifier l'image	Les fonctions de retouches de l'appareil photo ne peuvent pas être appliquées aux images enregistrées avec d'autres périphériques.	Retouchez l'image sur un ordinateur ou autre périphérique.
 ② Impossible de modifier l'image		
A/M/J	L'horloge n'a pas été réglée.	Réglez l'horloge (P. 33).
	La température interne de l'appareil photo a augmenté suite à la prise de vue séquentielle.	Éteignez l'appareil photo et attendez que la température interne redescende. Patientez jusqu'à l'arrêt automatique de l'appareil photo. Laissez la température interne de l'appareil photo redescendre avant de reprendre son utilisation.
 La température interne de l'appareil photo est trop élevée. Attendez qu'elle soit descendue avant d'utiliser l'appareil photo.		
 Batterie à plat	La batterie est vide.	Chargez la batterie.
 Non connecté	L'appareil photo n'est pas connecté correctement à un ordinateur, affichage HDMI ou un autre appareil.	Reconnectez l'appareil photo.
L'objectif est bloqué. Merci de déverrouiller l'objectif.	L'objectif rétractable est bloqué en position rétractée.	Déverrouillez l'objectif.
Merci de vérifier les conditions d'utilisation de l'objectif.	Une anomalie s'est produite entre l'appareil photo et l'objectif.	Éteignez l'appareil photo, vérifiez la connexion avec l'objectif puis rallumez l'appareil.

Réglages par défaut

*1 : Peut être ajouté à [Attribuer à mode perso.].

*2 : Le réglage par défaut peut être restauré en sélectionnant [Complet] pour [Réinitialiser].

*3 : Le réglage par défaut peut être restauré en sélectionnant [Basique] pour [Réinitialiser].











Commandes du direct/Super panneau de commande LV

Mode de prise de vue	Élément	Par défaut	*1	*2	*3	
P/A/S/M/B	ISO	Auto	✓	✓	✓	75, 91
	Mode Flash		✓	✓	✓	86, 106
		±0	✓	✓	✓	106
	Paramètre manuel	COMPLET (flash réglé sur [MANUEL])	✓	✓	✓	106
	Stabilisateur	S-IS AUTO	✓	✓	✓	97
	Stabilisateur	M-IS	✓	✓	✓	97
	WB	Auto ([On] sélectionné pour [Couleur chaude ^{WB} Auto])	✓	✓	✓	94
	Compensation de la balance des blancs A	±0	✓	✓	—	96
	Compensation de la balance des blancs G	±0	✓	✓	—	
	Kelvin	5400K ([CWB] sélectionné pour [WB])	✓	✓	—	94
	Zone AF	Centre ; Simple	✓	✓	✓	69
	Mode AF	S-AF	✓	✓	✓	64, 91
	Priorité visage	Priorité visage Off	✓	✓	—	92
			✓	✓	✓	98
	Mesure		✓	✓	✓	77
	Param. Enregistr.	Standard	✓	✓	—	99
		① F (Prise de vue hte rés. : F+RAW)	✓	✓	✓	101
		② F (Prise de vue hte rés. : F+RAW)	✓	✓	✓	
			✓	✓	✓	102
	Mode Image	Naturel	✓	✓	✓	107
Netteté	±0	✓	✓	—	111	
Contraste	±0	✓	✓	—	111	
Saturation	±0	✓	✓	—	111	
Luminosité	Luminosité standard	✓	✓	—	112	
Effet	— ([i-Enhance] sélectionné pour [Mode Image] : Standard)	✓	✓	—	114	

Mode de prise de vue	Élément	Par défaut	*1	*2	*3		
P/A/S/M/B	Filtre couleur	— ([Monochrome] sélectionné pour [Mode Image] : N:Aucun)	✓	✓	✓	113	
	Couleur monochrome	— ([Monochrome] sélectionné pour [Mode Image] : N:Normal)	✓	✓	✓	114	
	Aspect	4:3	✓	✓	✓	98	
	Espace couleur	sRGB	✓	✓	✓	115	
	Vérif haute lum&ombre	<input checked="" type="checkbox"/> (±0)	✓	✓	✓	116	
	Vidéo	On	✓	✓	✓	171	
(movie)	ISO	[P], [A] ou [S] sélectionné pour [Mode] (mode d'exposition vidéo) : Auto (fixe) [M] sélectionné pour [Mode] (mode d'exposition vidéo) : 200	—	✓	✓	75, 91	
	Mode Flash	Flash Off (fixe)	—	—	—	—	
		±0 (fixe)	—	—	—	—	
	Stabilisateur	S-IS AUTO	✓	✓	✓	97	
	Stabilisateur	M-IS	✓	✓	✓	97	
	WB	Auto ([On] sélectionné pour [Couleur chaude])	—	✓	✓	94	
	Compensation de la balance des blancs A	±0	—	✓	—	96	
	Compensation de la balance des blancs G	±0	—	✓	—	96	
	Kelvin	5400K ([CWB] sélectionné pour [WB])	—	✓	—	94	
	Zone AF	Centre ; groupe à 9 cibles	✓	✓	✓	69	
	Mode AF	C-AF	✓	✓	✓	64, 91	
	Priorité visage	Priorité visage Off	✓	✓	—	92	
		<input type="checkbox"/> (fixe)	—	—	—	—	
	Mesure	(fixe)	—	—	—	—	
	Param. Enregistr.	Standard	✓	✓	—	99	
				✓	✓	✓	101
				✓	✓	✓	
			✓	✓	✓	102	
Mode Image	Naturel	✓	✓	✓	107		
Netteté	±0	✓	✓	—	111		

























Mode de prise de vue	Élément	Par défaut	*1	*2	*3	
(movie)	Contraste	±0	✓	✓	—	111
	Saturation	±0	✓	✓	—	111
	Luminosité	Luminosité standard	✓	✓	—	112
	Aspect	16:9 (fixe) C4K sélectionné pour : 17:9	—	—	—	—
	Espace couleur	sRGB (fixe)	—	—	—	—
	Vérif haute lum&ombre	<input checked="" type="checkbox"/> (±0)	✓	✓	✓	116
	Mode	P	—	✓	—	167
	Vidéo	On	✓	✓	✓	171
Mode RC	A groupe A	TTL	✓	✓	✓	294
	B groupe B	Off	✓	✓	✓	
	C groupe C	Off	✓	✓	✓	
	Flash	Off	✓	✓	✓	
	Compensation du flash	±0 (TTL, Auto)	✓	✓	✓	
	Niveau de flash	1/1 (Manuel)	✓	✓	✓	
	/FP	(Normal)	✓	✓	✓	
	Intensité du signal optique	Faible	✓	✓	✓	
	Canal	1	✓	✓	✓	

Menu Prise de vue

Onglet	Fonction		Par défaut	*1	*2	*3	
	Réinitialiser / Modes perso.	Réinitialiser	Basique	—	✓	—	57, 142
		Attribuer à mode perso.	Mode de prise de vue : P Qualité d'image :  F+RAW				
		Paramètres d'enregistrement de mode personnalisé	Réinitialiser				
		Rappeler de mode perso.	—				
	Mode Image		 Naturel	✓	✓	✓	107, 143
	 		 F (Prise de vue hte rés. :  F+RAW)	✓	✓	✓	101, 143
	Choix cadrage		4:3	✓	✓	✓	98
	Téléconvertisseur num		Off	✓	✓	✓	144
	 		<input type="checkbox"/>	✓	✓	✓	78
	Régl. laps du temps		Off	—	✓	✓	145
	Nbre d'images	99					
	Début délai d'attente	00.00.01					
	Temps d'intervalle	00.00.01					
	Temps enregist vidéo	Off					
	Paramètres Vidéo	Résolution FullHD					
		Fréquence d'image 10fps					

Onglet	Fonction	Par défaut	*1	*2	*3		
2	Bracketing	Off	✓	✓	✓	147, 148, 150	
	AE BKT	3f 1,0EV					
	WB BKT	A-B	Off				
		G-M					
	FL BKT	Off					
	ISO BKT	Off					
	ART BKT	Off					
	Bracketing m. au point	Off					
	Hyperfocus	Off					
	Nb. de prises de vues	[Désactivé] sélectionné pour [Hyperfocus] : 99 [Active] sélectionné pour [Hyperfocus] : 8					
	Différentiel mise au pt	5					
	Temps de charge ⚡	0 sec	✓	✓	—		
	HDR	Off	✓	✓	✓		153
Multi exposition	Nbre d'images	Off	—	✓	✓	155	
	Gain auto	Off					
	Superposition	Off					
Compens. trapézoïd.	Off	✓	✓	✓	157		
Anti-choc [♦]/ Silence [♥]	Anti-choc [♦]	[♦] 0 sec	✓	✓	—	158	
	Silence [♥]	[♥] 0 sec					
	Réduc bruit [♥]	Off					
	Réglages Mode Silence [♥]	—	✓	✓	—		
		Non autorisé					
	Lumière AF	Non autorisé					
Prise de vue hte rés.	Prise de vue hte rés.	0 sec	✓	✓	—	159	
	Temps de charge ⚡	0 sec					
	Prise de vue	En main					
Prise ND directe	Off	Off	✓	✓	✓	160	
	Numéro ND	ND8(3EV)	✓	✓	—		
	Simulation LV	On	✓	✓	—		

Menu Vidéo

Onglet	Fonction	Par défaut	*1	*2	*3		
	 Réglages du mode	 Mode	P	—	✓	—	162, 167
		 Scan scintillement	Off	—	✓	✓	162, 168
	 Paramètres spécification	 	MOV  4K 30p	✓	✓	✓	162, 169
		 Régl. ISO auto					75, 162
		Valeur maximale/défaut	Valeur maximale : 6400 Défaut : 200	✓	✓	✓	
		 ISO Auto	Off	—	✓	—	
		 Filtre bruit	Standard	✓	✓	✓	162
		 WB	Auto	—	✓	✓	94, 162
		 Tout 	A±0, G±0	—	✓	—	96, 162
		  AUTO Conserver les couleurs chaudes	On	—	✓	✓	96, 162
	 Mode Image	Off	✓	✓	—	107, 162	
	 Paramètres AF/IS	 Mode AF	C-AF	✓	✓	✓	64, 91, 163
		 Vitesse C-AF	±0	✓	✓	✓	163
		 Sensibilité C-AF	±0	✓	✓	✓	163
		 Stabilisateur	M-IS 	✓	✓	✓	97, 163
 Niveau IS		±0	✓	✓	✓	163	

Onglet	Fonction		Par défaut	*1	*2	*3		
	Touche/cadran/levier						164	
	Touche Fonction		Exposition	—	✓	—	117, 164	
			ENR					
			O Sélection affichage					
			AEL/AFL					
			ISO					
			[:::]					
			[:::] (Zoom électriq.)					
			[:::] (WB)					
			Intensification					
			Gros plan					
			ISO					
			AEL/AFL					
			Fonct. directe					
			Zoom électriq.					
		WB						
		AF Stop						
	Fonction molette/pavé	P	Position 1	:	—	✓	—	164
			Position 2	: :				
		A	Position 1	: : Fno	—	✓	—	
			Position 2	: :				
		S	Position 1	: : Obturateur	—	✓	—	
			Position 2	: :				
M		Position 1	: Fno : Obturateur	—	✓	—		
		Position 2	: : ISO					
Fonction Levier Fn				mode2	—	✓	—	164
		mode2		Mode AF/ Mode cible AF/ Point cible AF				
Fonction Obturateur					—	✓	—	164
Vitess. zoom électr.				Normal	—	✓	—	164

Onglet	Fonction		Par défaut	*1	*2	*3	
	Paramètres d'affichage						165
	Réglage		Commande direct, SCP Live	—	✓	—	
	Paramètres d'info		Perso1	—	✓	—	
	Param. de code temporel	Mode code temporel	DF	—	✓	—	
		Haut	Enregistrement	—	✓	—	
		Heure de début	00.00.00	—	✓	—	
	Modèle d'affichage		min	—	✓	—	
	Assist. Vue		Off	—	✓	—	
	Vidéo		On	✓	✓	✓	171
	Niv. enregistrement	intégré	±0	—	✓	—	
		MIC	±0	—	✓	—	
	Limiteur de volume		On	—	✓	—	
	Réduct. bruit parasite		Off	—	✓	—	
Qualité d'enreg.		48kHz/16bit	✓	✓	—		
Alim. branchement		Off	—	✓	—		
Volume des écouteurs		8	✓	✓	—		
	Sortie HDMI	Mode de sortie	Mode Moniteur	—	✓	—	166
		Bit REC	Off	✓	✓	—	
		Code temporel	On	✓	✓	—	

Menu Lecture

Onglet	Fonction		Par défaut	*1	*2	*3		
			On	✓	✓	✓	172	
	Edit	Sélection image	Édit. données RAW	—	—	—	—	173
			Éditer JPEG	—	—	—	—	173
			Éditer film	—	—	—	—	176
				—	—	—	—	137
		Superposition im.	—	—	—	—	175	
	Demande d'impression		—	—	—	—	135	
	Annuler protection		—	—	—	—	178	
	Réinitialiser Partage ordres		—	—	—	—	178	
	Tout copier		—	—	—	—	178	
	Connexion Wi-Fi		—	—	—	—	253, 268, 270, 272	

☰ Menu Réglages

Onglet	Fonction	Par défaut	*1	*2	*3		
☰	Configurer carte	—	—	—	—	180	
	Réglages		—	—	—	—	33
		Fuseau horaire					
		English	—	—	—	35, 179	
		±0, ±0, Naturel	✓	✓	—	179	
	Visual image	Off	✓	✓	—	179	
	Réglages Wi-Fi/Bluetooth	Disponibilité	On	—	✓	—	181, 252, 261, 277
		Mot de passe de connexion	—	—	—	—	181, 278
		Veille hors tension	Off	—	✓	—	181, 255
		RAW+JPEG	JPEG	—	✓	—	134, 181
		Réinitialiser les réglages	—	—	—	—	181, 279
		Adresse MAC Wi-Fi	—	—	—	—	181
Firmware		—	—	—	—	179	

⚙️ Menu Personnalisé

Onglet	Fonction	Par défaut	*1	*2	*3		
⚙️	AF/MF						
	Mode AF	S-AF	✓	✓	✓	64, 91, 184	
	AF+MF	Off	✓	✓	✓	207	
	AEL/AFL	S-AF	mode3	✓	✓	✓	184, 208
		C-AF	mode4				
		MF	mode3				
		AF	mode3				
		AF à mi-course	Activer	✓	✓	✓	
		Priorité Visage AF	: Active : Active	✓	✓	✓	
	Scanner AF	mode2	✓	✓	✓	184	
	Sensibilité C-AF	±0	✓	✓	✓	210	
	Démarrage au centre C-AF	ALL (Toutes les cibles)	✓	✓	✓	211	
Priorité au centre C-AF	5, 9 ou 25 cibles	✓	✓	✓	212		

Onglet	Fonction		Par défaut	*1	*2	*3		
	A2	[:::] Réglages du mode	Tout ; Petit ; Groupe à 5, 9 ou 25 cibles	✓	✓	✓	186	
		Collimateur AF	On1	✓	✓	✓	186	
		[:::] Réglage Initial	Mode cible AF (ALL), Point cible AF	—	✓	✓	213	
		[:::] Réglages écran sélectionné	Ensemble 1	✓	✓	✓	214	
			[:::] Mode					
			[:::] Mode					
			⇄ Pos					
			⇄ Pos					
		[:::] Réglages de boucle	[:::] Sélection de boucle	Off	✓	✓	✓	215
			Traversant	Non	✓	✓	✓	
	[:::] Réglages du mode cible		1×1 ; taille d'incrément vertical et horizontal : 1	✓	✓	—	216	
	Orientation liée [:::]		Off	✓	✓	—	217	
	A3	Pavé de ciblage AF	Off	✓	✓	✓	187	
		Limiteur AF	Paramètres distance	Paramètre 1	✓	✓	✓	187
			Priorité	On	✓	✓	✓	
			Lumière AF	On	✓	✓	✓	
		Priorité visage	Off	✓	✓	—	92, 187	
		Régl. mise au pt AF*	Off	✓	✓	✓	187	
		A4	Réglage Starry Sky AF	Vitesse	✓	✓	✓	188
			Préréglage Dist. MF	999,9 m	✓	✓	✓	188
Assist MF	Gros plan		Off	✓	✓	—	188,	
	Intensification		Off	✓	✓	—	222	
Activation MM	Activer		✓	✓	✓	188		
Sens de la bague MF	↻		✓	✓	✓	188		
Prise vue BULB/TIME	On		✓	✓	✓	188, 223		
Réinit. objectif	On	✓	✓	✓	188			

* L'utilisation de [Réinitialiser] pour effectuer une réinitialisation complète ou standard n'affecte pas les valeurs enregistrées.

Onglet	Fonction		Par défaut	*1	*2	*3		
	Touche/cadran/levier							
	B1 Touche Fonction		Exposition	✓	✓	—	117, 189	
			⊙ENR					
			□ Sélection affichage					
			AEL/AF					
			ISO					
			[⋮]					
			[⋮] (Mode Flash)					
			[⋮] (/⊙)					
			Prévisu.					
			ISO					
			AEL/AF					
			[⋮]					
			[⋮] (Mode Flash)					
		[⋮] (/⊙)						
		AF Stop						
		Bouton Centrer	Off	✓	✓	—	189, 224	
		Touche de direction	[⋮]	✓	✓	—	189, 224	
	Fonction molette/pavé	P	Position 1	: : Ps	✓	✓	—	189
			Position 2	: ISO : WB				
		A	Position 1	: : Fno				
			Position 2	: ISO : WB				
S		Position 1	: : Obturateur					
		Position 2	: ISO : WB					
M/B		Position 1	: Fno : Obturateur					
		Position 2	: : ISO					
Menu		: : /Valeur						
			: Avant/Après : Q					

Onglet	Fonction		Par défaut	*1	*2	*3			
	B1	Sens molette/pavé	Exposition Ps	Molette 1	✓	✓	—	189	
				Molette 1					
		Fonction Levier Fn		mode2	—	✓	—	189, 226	
		mode2		Mode AF/ Mode cible AF/ Point cible AF					
		Levier Fn/Levier Alim.		Fn	—	✓	—	189	
	B2		Vitess. zoom électr.		Normal	✓	✓	—	189
			Fonction		<input checked="" type="checkbox"/>	—	✓	—	189
			Verrou		Off	✓	✓	—	189
			Verrou		Off	✓	✓	—	189
	Déclencher//Stabilisateur								
C1		Priorité S-AF		Off	✓	✓	✓	190	
		Priorité C-AF		On	✓	✓	✓	190	
	Réglages L							190, 227	
		Fps max		10 im/s	✓	✓	✓		
		Limiteur nbre d'images		Off	✓	✓	✓		
		Fps max		18 im/s	✓	✓	✓		
		Limiteur nbre d'images		Off	✓	✓	✓		
		Fps max		18 im/s	✓	✓	✓		
	Pro Cap	Cadres pré-déclench.		8 prises de vue	✓	✓	✓		
		Limiteur nbre d'images		25 prises de vue	✓	✓	✓		
	Réglages H							190, 227	
		Fps max		15 im/s	✓	✓	✓		
		Limiteur nbre d'images		Off	✓	✓	✓		
		Fps max		60 im/s	✓	✓	✓		
		Limiteur nbre d'images		Off	✓	✓	✓		
	Pro Cap	Fps max		60 im/s	✓	✓	✓		
	Cadres pré-déclench.		14 prises de vue	✓	✓	✓			
	Limiteur nbre d'images		25 prises de vue	✓	✓	✓			
Réduct clignotement	LV anti-scintillement		Auto	✓	✓	—	190, 229		
	Photo antiscintillement		Off	✓	✓	—			
C2		Stabilisateur		S-IS AUTO	✓	✓	✓	97, 191	
		Stabilisateur		Priorité fps	✓	✓	—	191	
		Régl. mi-course IS		On	—	✓	—	191	
		Priorité I.S. objectif		Off	✓	✓	✓	191	



Onglet	Fonction		Par défaut	*1	*2	*3		
	Disp./[]/PC							
	D1	Réglages	SCP Live	✓	✓	—	192, 231	
		Info Réglage	Info	Image seule, Général	✓	✓	✓	192, 233
			Info	Tout activé	—	✓	—	
			LV-Info	Image seule, Perso1 (), Perso2 (Jauge de niveau)	✓	✓	—	
			Informations à mi-course	On	✓	✓	—	
			Info LV OFF	Infos prise de vue	✓	✓	—	
			Réglages	25. Calendrier	✓	✓	—	
	Personnaliser mode Image		Tout activé	✓	✓	—	192	
		Réglages		✓	✓	—	192	
	Réglages de la multifonction		Tous activés sauf WB et ISO	✓	✓	—	192	
	D2	Extend. LV	Prise vue manuelle	Off	✓	✓	✓	193
			Bulb/Time	On2, Prior. à la fréq. d'img				
			Live Composite	Off				
			Autres	Off				
		Priorité Live View Art		mode1	✓	✓	—	193
		Fréquence d'image		Normal	✓	✓	✓	193
		Paramètres macro LV	Mode macro LV	mode2	✓	✓	—	194
			Extend. LV	Off	✓	✓	—	
		Réglage par défaut		Le plus récent	—	✓	—	194
		Réglages	Verrou	Off	✓	✓	—	194
	Extend. LV		Off	✓	✓	—		
	D3	Param. de grille	Couleur d'affichage	Préréglage 1	✓	✓	—	195
			Affichage grille	Off	✓	✓	—	
			Appl. param. au viseur	On	✓	✓	—	
	Régl. intensification	Couleur d'intens.	Rouge	✓	✓	—	195	
		Intensité des contours	Normal					
Régl. luminosité image		Off						
Réglage histogramme	Haute lumière	255	✓	✓	—	195		
	Ombre	0						
Mode Guide		Off	✓	✓	—	195		
Assist. Autoportrait		On	—	✓	—	195, 236		

Onglet	Fonction		Par défaut	*1	*2	*3			
	D4		On	✓	✓	✓	196		
		HDMI	Taille de sortie	1080p	—	✓	—	196, 237	
			Commande HDMI	Off	—	✓	—		
			Fréq. trame de sortie	Priorité 60p	—	—	—		
	Mode USB		Auto	—	✓	✓	196		
	Exp/ISO/BULB/								
	E1	Étape EV		1/3 EV	✓	✓	✓	197	
		Étape ISO		1/3 EV	✓	✓	✓	197	
		Régl. ISO auto	Valeur maximale/défaut	Valeur maximale : 6400 Défaut : 200	✓	✓	✓	197	
			Paramètre S/S bas	Auto	✓	✓	✓		
		ISO Auto		Tout	✓	✓	—	197	
		Filtre bruit		Standard	✓	✓	✓	197	
		Traitement ISO lent		Prior. au mov.	✓	✓	✓	197	
		Réduc bruit		Auto	✓	✓	✓	198	
		E2	Timer BULB/TIME		8 min	✓	✓	✓	198
			Timer Live Composite		3h	✓	✓	✓	198
	Écran BULB/TIME		-7	✓	✓	—	198		
	Live BULB		Off	✓	✓	—	198, 239		
	Live TIME		0,5 sec	✓	✓	—	198, 240		
Réglages Composite			1 sec	✓	✓	—	54, 198, 240		
Scan scintillement			Off	✓	✓	✓	198, 241		
E3	Mesure			✓	✓	✓	77, 199		
	Lecture AEL		Auto	✓	✓	✓	199		
	[] Mesure spot		Spot, Spot hautes lumières, Spot basses lumières	✓	✓	✓	199		
	Réglage exposition		±0	✓	✓	—	199		
			±0						
		±0							
Perso									
F	Flash sync X.		1/250	✓	✓	✓	199, 243		
	Flash lent		1/60	✓	✓	✓	199, 243		
	+		Off	✓	✓	✓	199		
	+WB		Off	✓	✓	—	199		
	Mode RC		Off	✓	✓	✓	199, 294		

Onglet	Fonction		Par défaut	*1	*2	*3		
	◀-/WB/Couleur							
		Réglage	◀-1 :	✓	✓	✓	200, 243	
		Taille image	Middle	3200×2400	✓	✓	✓	200, 243
			Small	1280×960				
		Comp. vignetage		Off	✓	✓	✓	200
		WB		Auto	✓	✓	✓	94, 200
		Tout		A±0, G±0	✓	✓	—	200
		AUTO Conserver les couleurs chaudes		On	✓	✓	✓	200
		Espace couleur		sRGB	✓	✓	✓	115, 200
	Efface enreg							
		Param. emplacement carte	Param. Enregistr.	Standard	✓	✓	—	99, 201, 244
			Emplac. enregistr.		✓	✓	—	
			Emplac. enregistr.		✓	✓	—	
			Emplac.		✓	✓	—	
			Dossier enregistr.	Ne pas attrib.	✓	✓	—	
		Nom fichier		Réinitialiser	✓	✓	—	201
		Modifier nom fichier		Off	✓	✓	—	201
		Réglage DPI		350dpi	✓	✓	—	201
		Réglages copyright*	Infos copyright	Off	✓	✓	—	202
			Nom auteur	—	—	—	—	
	Nom copyright		—	—	—	—		
Param. infos objectif*		Off	—	✓	—	202, 245		
	Effac. rapide		Off	✓	✓	✓	203	
	Effac. RAW+JPEG		RAW+JPEG	✓	✓	✓	203	
	Réglage priorité		Non	✓	✓	✓	203	

* L'utilisation de [Réinitialiser] pour effectuer une réinitialisation complète ou standard n'affecte pas les valeurs enregistrées.

Onglet	Fonction		Par défaut	*1	*2	*3		
	EVF							
		Bascule viseur/écran	On1	—	✓	—	203	
		Réglage EVF	Luminosité auto EVF	On	✓	✓	—	203
	Réglage EVF		±0, ±0					
	Viseur électronique		Mode 3	—	✓	—	203, 246	
	Info réglage		Informations de base, Perso1, Perso2	✓	✓	—	203	
	Param. de grille du viseur	Couleur d'affichage	Préréglage 1	✓	✓	—	204	
		Affichage grille	Off	✓	✓	—		
	Niveau mi-course		On	✓	✓	—	204	
	S-OVF		Off	✓	✓	✓	204	
	Fonction							
		Mappage pixels		—	—	—	—	205, 301
	Durée bouton enfoncé	Fin LV		0,7 sec	✓	✓	—	205
		Réinitial. Image LV		0,7 sec	✓	✓	—	
		Fin		0,7 sec	✓	✓	—	
Réinitialiser image		0,7 sec	✓	✓	—			
Réinitialiser		0,7 sec	✓	✓	—			
Réinitialiser		0,7 sec	✓	✓	—			
Réinitialiser		0,7 sec	✓	✓	—			
Réinitialiser		0,7 sec	✓	✓	—			
Réinitialiser		0,7 sec	✓	✓	—			
Bascul. auto. viseur		0,7 sec	✓	✓	—			
Fin		0,7 sec	✓	✓	—			
Fin		0,7 sec	✓	✓	—			
Réinitialiser		0,7 sec	✓	✓	—			
Basculer verrou		0,7 sec	✓	✓	—			
Appeler param. BKT		0,7 sec	✓	✓	—			
Fin Scan scintillement		0,7 sec	✓	✓	—			
Ajuste réglage		—	—	✓	—	205		
Réglages écran tactile		On	—	✓	—	205		
Menu Rappel		Rappel	✓	✓	—	205		
Compensation fisheye		Off	✓	✓	—	205, 248		

Onglet	Fonction		Par défaut	*1	*2	*3	
	12 Paramètres batterie	Priorité batterie	Batterie PBH	✓	✓	—	205
		État de la batterie	—	—	—	—	
		LCD rétroéclairé	Hold	✓	✓	✓	205
		Veille	1 min	✓	✓	✓	206
		Arrêt automatique	4h	✓	✓	✓	206
		Mode veille rapide	Off	✓	✓	—	206
		LCD rétroéclairé	8 sec	✓	✓	—	
		Veille	10 sec				
		Certification	—	—	—	—	206

Capacité de la carte mémoire

Capacité de la carte mémoire : Photos

Les nombres indiqués s'appliquent à une carte SD de 16 Go utilisée pour enregistrer des photos avec un rapport hauteur-largeur de 4:3.

Mode Enregistr.	Taille image (nombre de pixels)	Taux de compression	Format de fichier	Taille de fichier (Mo) (approx.)	Nombre de photos pouvant être stocké						
80M F+RAW	(Trépied) 10368×7776	Compression sans perte	ORF	(Trépied) 181,4	(Trépied) 80						
	10368×7776	1/4	JPEG								
	5184×3888	Compression sans perte	ORI								
50M F+RAW	(Trépied) 10368×7776	Compression sans perte	ORF	(Trépied) 168,2	(Trépied) 87						
	(En main) 8160×6120										
	8160×6120	1/4	JPEG			(En main) 121,3					
25M F+RAW	(Trépied) 10368×7776	Compression sans perte	ORF	(Trépied) 157,5	(Trépied) 94						
	(En main) 8160×6120										
	5760×4320	1/4	JPEG			(En main) 110,6					
50M F	10368×7776	1/4	JPEG	34,9	394						
						50M F	8160×6120	1/4	JPEG	21,7	634
RAW	5184×3888	Compression sans perte	ORF	21,7	690						
						1SF	1/2,7	JPEG	13,1	1054	
											1F
1N	1/8	4,6	3013								
				1SF	3200×2400	1/2,7	5,1	2697			
									1F	1/4	3,6
1N	1/8	1,9	7397								
				1SF	1920×1440	1/2,7	2,0	6975			
									1F	1/4	1,4
1N	1/8	0,9	16836								

Mode Enregistr.	Taille image (nombre de pixels)	Taux de compression	Format de fichier	Taille de fichier (Mo) (approx.)	Nombre de photos pouvant être stocké
SF	1280×960	1/2,7	JPEG	1,0	13562
F		1/4		0,8	18083
N		1/8		0,5	28721
SF	1024×768	1/2,7		0,8	18779
F		1/4		0,6	24413
N		1/8		0,3	61032

- Le nombre de photos pouvant être stocké peut varier en fonction du sujet, de si des réservations d'impression ont été faites, et d'autres facteurs. Dans certains cas, le nombre de photos pouvant être stocké affiché à l'écran ne change pas, même lorsque vous prenez des photos ou effacez des images stockées.
- La taille de fichier réelle dépend du sujet.
- Le nombre maximal de photos pouvant être stocké affiché sur l'écran est 9999.

Capacité de la carte mémoire : Vidéos

Les nombres indiqués s'appliquent à une carte mémoire SDHC de 32 Go.

Taille d'image	Compression	Fréquence d'image	Capacity (env.)
C4K	—	24p	17 minutes
4K	—	30 p, 25 p, 24 p	39 minutes
FHD	A-I	30 p, 25 p, 24 p	20 minutes
	SF	60 p, 50 p, 30 p, 25 p, 24 p	1 heure 14 minutes
	F		2 heures 2 minutes
	N		3 heures 11 minutes
HD	A-I	60 p, 50 p, 30 p, 25 p, 24 p	39 minutes
	SF		2 heures 19 minutes
	F		3 heures 55 minutes
	N		5 heures 5 minutes

- Les nombres indiqués s'appliquent à une séquence à la fréquence d'image maximale. Le débit binaire réel varie en fonction de la fréquence d'image et de la scène enregistrée.
- Chaque fichier vidéo peut faire jusqu'à 4 Go. Un nouveau fichier est créé lorsque la taille du fichier courant atteint 4 Go.
- Chaque vidéo doit durer moins de 29 minutes.

Caractéristiques

■ Appareil photo

Type de produit	
Type de produit	Appareil photo numérique avec système d'objectif interchangeable respectant la norme Micro Four Thirds
Objectif	Objectif numérique M.ZUIKO, du système Micro Four Thirds
Monture d'objectif	Monture Micro Four Thirds
Longueur focale équivalente sur un appareil photo avec film 35 mm	Environ deux fois la longueur focale de l'objectif
Appareil de récupération d'image	
Type de produit	Capteur MOS Live 4/3"
Nombre total de pixels	Environ 21,77 millions de pixels
Nombre effectif de pixels	Environ 20,37 millions de pixels
Taille de l'écran	17,4 mm (H) × 13,0 mm (V)
Rapport hauteur-largeur	1,33 (4:3)
Viseur	
Type	Viseur électronique à détection oculaire
Nombre de pixels	Environ 2,36 millions de points
Grossissement	100%
Anneau oculaire	Environ 21 mm (-1 m^{-1})
Vue en direct	
Capteur	Utilise un capteur MOS Live
Grossissement	100%
Écran	
Type de produit	Écran tactile 3,0" TFT couleur LCD, orientable
Nombre total de pixels	Environ 1,04 millions de points (rapport hauteur-largeur 3:2)
Obturbateur	
Type de produit	Obturbateur focal à rideau informatisé
Vitesse d'obturation	1/8000 - 60 s, photographie Bulb, photographie Time
Vitesse de synchronisation du flash	Jusqu'à 1/250 s.
Mise au point auto	
Type de produit	AF avec imageur rapide
Points de focalisation	121 points
Sélection du point de focalisation	Auto, Optionnel
Contrôle de l'exposition	
Système de mesure	Système de mesure TTL (mesure imageur) Mesure ESP numérique/Mesure à pondération centrale/Mesure spot
Plage de mesure	-2 à 20 EV (équivalent à f/2,8, ISO 100)
Modes de prise de vue	P : Programme EA (changement de programme possible) ; A : Priorité ouverture EA ; S : Priorité obturbateur EA ; M : Manuel ; B : Bulb (Bulb, Time et Composite) ; C1/C2/C3/C4 : Mode personnalisé ;  : Vidéo
Sensibilité ISO	L64 ; L100 ; de 200 à 25 600 par incréments de 1/3 ou 1 EV
Compensation de l'exposition	±5,0 EV (étape 1/3, 1/2, 1 EV)

Balance des blancs	
Réglage du mode	WB auto/préréglée (7 réglages)/WB personnalisée/WB une touche (l'appareil photo peut stocker jusqu'à 4 réglages)
Enregistrement	
Mémoire	SD, SDHC et SDXC Compatible UHS-II (Emplacement 1 uniquement)
Système d'enregistrement	Enregistrement numérique, JPEG (DCF2.0), données RAW
Normes applicables	Exif 2.3, Digital Print Order Format (DPOF)
Son avec le format photo	Format d'onde
Vidéo	MPEG-4 AVC/H.264
Audio	Stéréo PCM linéaire, 16 bits ; fréquence d'échantillonnage 48 kHz (format d'onde) Stéréo PCM linéaire, 24 bits ; fréquence d'échantillonnage 96 kHz (format d'onde)
Lecture	
Format d'affichage	Lecture image par image/Lecture macro/Affichage par index/Affichage calendaire
Mouvement	
Mode Mouvement	Prise de vue image par image ; séquentielle ; anti-vibration ; silencieuse ; Capture Pro ; avec retardateur ; Prise de vue hte rés.
Prise de vue séquentielle	Jusqu'à 15 im/s (☐H) Jusqu'à 60 im/s (♥☐H, 25H)
Retardateur	Temps de fonctionnement : 12 s/2 s/Personnalisé
Fonction d'économie d'énergie	Passer en Mode Veille : 1 minute, Mise hors tension : 4 heures (Cette fonction est personnalisable.)
Flash	
Mode de commande du flash	TTL-AUTO (mode pré-flash TTL)/MANUEL
Flash sync X.	1/250 s ou moins
LAN sans fil	
Norme compatible	IEEE 802.11a/b/g/n/ac*
Bluetooth®	
Norme compatible	Bluetooth Version 4.2 BLE
Connecteur externe	
USB (Type C) ; connecteur micro HDMI (type D) ; flash externe ; câble de commande à distance (prise mini ø2,5 mm) ; prise micro (port stéréo mini ø3,5 mm) ; prise pour écouteurs (port stéréo mini ø3,5 mm)	
Alimentation	
Batterie	Batterie ion-lithium ×1
Dimensions/poids	
Dimensions	Environ 134,1 mm (L) × 90,9 mm (H) × 68,9 mm (P) (hors éléments qui dépassent)
Poids	Environ 580 g (batterie et carte mémoire comprises)
Environnement d'exploitation	
Température	-10 °C - 40 °C (utilisation)/ -20 °C - 60 °C (stockage)
Humidité	30 % - 90 % (utilisation)/10 % - 90 % (stockage)
Étanchéité	Type : équivalent à la publication de la norme CEI 60529 IPX1 (s'applique si l'appareil photo est utilisé avec un objectif Olympus étanche)

* Notez que les appareils photos ont été développés conformément aux diverses normes des pays.

■ Batterie ion-lithium

N° DE MODÈLE	BLH-1
Type	Batterie ion-lithium rechargeable
Tension nominale	CC 7,4 V
Capacité nominale	1720 mAh
Nombre de chargements et déchargements	Environ 500 fois (dépend des conditions d'utilisation)
Température ambiante	0 °C - 40 °C (chargement)
Dimensions	Environ 45 mm (L) × 20 mm (H) × 53 mm (P)
Poids	Environ 74 g

■ Chargeur ion-lithium

N° DE MODÈLE	BCH-1
Puissance nominale en entrée	CA 100 V - 240 V (50/60 Hz)
Puissance nominale en sortie	CC 8,4 V, 1100 mA
Temps de charge	Environ 2 heures (à température ambiante)
Température ambiante	0 °C - 40 °C (utilisation)/ -20 °C - 60 °C (stockage)
Dimensions	Environ 71 mm (L) × 29 mm (H) × 96 mm (P)
Poids (hors cordon d'alimentation)	Environ 85 g

- Le câble d'alimentation fourni doit être utilisé exclusivement avec cet appareil photo. N'utilisez aucun autre équipement. N'utilisez pas les cordons d'autres appareils avec cet appareil photo.

- L'apparence et les caractéristiques de ce produit sont susceptibles d'être modifiées sans préavis ni obligation de la part du fabricant.
- Consultez le site Web d'OLYMPUS pour connaître les caractéristiques les plus récentes.

Les termes HDMI et HDMI High-Definition Multimedia Interface, et le logo HDMI sont des marques commerciales ou des marques déposées de HDMI Licensing Administrator, Inc. aux États-Unis et dans d'autres pays.

HDMI™
HIGH-DEFINITION MULTIMEDIA INTERFACE

CONSIGNES DE SÉCURITÉ

**ATTENTION**

RISQUE DE CHOC ÉLECTRIQUE
NE PAS OUVRIR



ATTENTION : AFIN DE RÉDUIRE LE RISQUE DE CHOC ÉLECTRIQUE, NE PAS RETIRER LE COUVERCLE (OU LA FAÇADE ARRIÈRE). NE CONTIENT AUCUNE PIÈCE RÉPARABLE PAR L'UTILISATEUR. CONFIER LA RÉPARATION AU PERSONNEL DE SERVICE OLYMPUS QUALIFIÉ.



La présence d'un point d'exclamation inclus dans un triangle vous avertit que des instructions d'utilisation et de maintenance importantes figurent dans la documentation fournie avec le produit.

**AVERTISSEMENT**

Si le produit est utilisé sans respecter les informations données sous ce symbole, il existe un risque de blessures, voire de décès.

**ATTENTION**

Si le produit est utilisé sans respecter les informations données sous ce symbole, il existe un risque de blessures.

**AVIS**

Si le produit est utilisé sans respecter les informations données sous ce symbole, il existe un risque de dommages sur l'équipement.

AVERTISSEMENT !

POUR ÉVITER LE RISQUE D'INCENDIE OU DE CHOC ÉLECTRIQUE, NE JAMAIS DÉMONTER, EXPOSER LE PRODUIT À L'EAU NI L'UTILISER DANS UN ENVIRONNEMENT À FORT TAUX D'HUMIDITÉ.

Consignes générales

Lisez toutes les instructions — Avant d'utiliser le produit, lisez toutes les instructions d'utilisation. Conservez tous les manuels et documents pour pouvoir vous y référer ultérieurement.

Source d'alimentation — Connectez le produit à une source d'alimentation strictement conforme à celle indiquée sur l'étiquette du produit.

Objets étrangers — Pour éviter de provoquer des blessures personnelles, n'insérez jamais d'objet métallique dans le produit.

Nettoyage — Débranchez toujours le produit de la prise murale avant de le nettoyer. Utilisez uniquement un chiffon humide pour le nettoyage. N'utilisez jamais aucun type de nettoyant liquide ou en aérosol, ni aucun type de solvant organique pour nettoyer le produit.

Chaleur — N'utilisez jamais ni ne stockez le produit à proximité d'une source de chaleur telle qu'un radiateur, une bouche de chaleur, un poêle, ni aucun type d'équipement ou d'appareil générant de la chaleur, y compris les amplificateurs stéréophoniques.

Accessoires — Pour votre sécurité et afin de ne pas endommager le produit, utilisez uniquement les accessoires recommandés par Olympus.

Emplacement — Afin d'éviter d'endommager le produit, fixez-le en toute sécurité sur un trépied ou support stable.

AVERTISSEMENT

- **N'utilisez pas l'appareil photo à proximité de gaz inflammables ou explosifs.**
- **Laissez vos yeux se reposer de temps en temps lorsque vous utilisez le viseur.**

Si vous ne respectez pas cette précaution, une fatigue oculaire, des nausées ou des sensations similaires au mal des transports peuvent survenir. La longueur et la fréquence du repos nécessaire varient en fonction de chaque individu ; jugez vous-même. Si vous vous sentez fatigué ou nauséux, évitez d'utiliser le viseur et consultez éventuellement un médecin.

- **N'utilisez pas le flash et la lampe LED (y compris la lumière AF) sur les personnes (nourrissons, enfants en bas âge, etc.) se trouvant proches de l'appareil.**
 - Vous devez vous tenir à au moins 1 m des visages de vos sujets. Un déclenchement du flash trop près des yeux des sujets risque de provoquer une perte momentanée de la vue.
- **Ne regardez pas la lumière du soleil ni aucune lumière forte à travers l'appareil photo.**
- **Tenez les enfants en bas âge et les nourrissons à l'écart de l'appareil photo.**
 - Utilisez toujours l'appareil photo et rangez-le hors de portée des enfants en bas âge et nourrissons afin d'empêcher les situations de danger suivantes pouvant provoquer des blessures graves :
 - Entortillement dans la sangle de l'appareil photo, entraînant l'étranglement.
 - Ingestion accidentelle de la batterie, de cartes ou d'autres pièces de petite taille.
 - Déclenchement accidentel du flash dans les yeux de l'enfant l'ayant déclenché ou d'un autre enfant.
 - Blessure accidentelle provoquée par les pièces mobiles de l'appareil photo.
- **Si vous remarquez que le chargeur émet de la fumée, de la chaleur ou un bruit ou une odeur inhabituelle, cessez immédiatement de l'utiliser et débranchez le chargeur de la prise d'alimentation, puis contactez un distributeur agréé ou un centre de services.**
- **Arrêtez immédiatement d'utiliser l'appareil photo en cas d'odeurs, de bruits ou de fumées inhabituelles s'en échappant.**
 - Ne retirez jamais la batterie à mains nues car vous risquez de provoquer un incendie ou de vous brûler les mains.
- Ne tenez jamais l'appareil photo et ne l'utilisez pas avec les mains mouillées. Cela pourrait provoquer une surchauffe, une explosion, une brûlure, un choc électrique ou des dysfonctionnements.
- **Ne laissez pas l'appareil photo dans un lieu où il risque d'être soumis à des températures extrêmement élevées.**
 - Cela pourrait détériorer les pièces et, dans certains cas, provoquer l'ignition de l'appareil photo. N'utilisez pas le chargeur lorsqu'il est recouvert (d'une couverture par ex.). Cela risque d'entraîner une surchauffe, pouvant provoquer un incendie.
- **Manipulez l'appareil photo avec précaution afin d'éviter toute brûlure liée aux basses températures.**
 - Lorsque l'appareil photo contient des pièces métalliques, une surchauffe peut provoquer une brûlure à basse température. Prenez les précautions suivantes :
 - Lorsqu'il est utilisé pendant une longue durée, l'appareil photo devient chaud. Si vous tenez l'appareil photo alors qu'il est dans cet état, vous risquez de subir une brûlure à basse température.
 - Dans les lieux soumis à des températures extrêmement basses, la température du corps de l'appareil photo peut être inférieure à la température ambiante. Si possible, portez des gants lorsque vous manipulez l'appareil photo dans des conditions de basse température.
- En vue de protéger la technologie haute précision incluse dans le produit, ne laissez jamais l'appareil photo dans les lieux répertoriés ci-après, que ce soit pour son utilisation ou son stockage :
 - Lieux dans lesquels les températures et/ou l'humidité sont élevées ou subissent des variations extrêmes. Lumière directe du soleil, plage, voiture fermée ou à proximité d'autres sources de chaleur (poêle, radiateur, etc.) ou d'humidificateurs.
 - Environnements sableux ou poussiéreux.
 - À proximité d'éléments inflammables ou explosifs.
 - Lieux humides, comme les salles de bain ou sous la pluie.
 - Lieux sujets à de fortes vibrations.
- L'appareil photo utilise une batterie ion-lithium spécifiée par Olympus. Chargez la batterie en utilisant le chargeur indiqué. N'utilisez aucun autre chargeur.
- N'incinerez ou ne chauffez jamais la batterie dans un micro-ondes, sur des plaques chauffantes ou dans des appareils sous pression, etc.
- Ne laissez jamais l'appareil photo sur ou à proximité d'appareils électromagnétiques. Cela pourrait provoquer une surchauffe, des brûlures ou une explosion.
- Ne connectez pas les bornes à des objets métalliques.
- Prenez garde lorsque vous transportez ou stockez la batterie afin qu'elle n'entre pas en contact avec des objets métalliques comme des bijoux, broches, attaches, clés, etc. Le court-circuit provoqué pourrait entraîner une surchauffe, une explosion ou des brûlures, dommageables pour vous.

- Afin d'éviter les fuites de la batterie ou tout dommage sur ses bornes, suivez scrupuleusement toutes les instructions relatives à l'utilisation de la batterie. Ne tentez jamais de démonter la batterie ni de la modifier d'aucune façon, de la souder, etc.
- Si vous recevez du liquide de batterie dans les yeux, rincez immédiatement à l'eau claire et froide, sous le jet du robinet, et consultez immédiatement un médecin.
- Si vous ne parvenez pas à retirer la batterie de l'appareil photo, contactez un distributeur agréé ou un centre de services. Ne tentez pas de retirer la batterie en forçant. Tout dommage provoqué sur la partie externe de la batterie (griffures, etc.) peut entraîner de la chaleur ou une explosion.
- Stockez toujours la batterie hors de portée des enfants en bas âge et des animaux. En cas d'ingestion accidentelle de la batterie, consultez immédiatement un médecin.
- Afin d'éviter que la batterie ne fuie, ne surchauffe ou ne provoque un incendie ou une explosion, utilisez uniquement la batterie recommandée pour être utilisée avec ce produit.
- Si la batterie rechargeable n'a pas été rechargée après la durée indiquée, arrêtez le chargement et ne l'utilisez pas.
- N'utilisez pas une batterie comportant des griffures ou des dommages sur son boîtier, et ne griffez pas la batterie.
- Ne soumettez jamais la batterie à des chocs importants ni à des vibrations continues en la faisant tomber ou en la choquant. Cela pourrait provoquer une explosion, une surchauffe ou des brûlures.
- Lorsqu'une batterie fuit, a une odeur inhabituelle, est décolorée ou déformée, ou devient anormale d'une quelconque manière pendant son utilisation, arrêtez immédiatement d'utiliser l'appareil photo et tenez-le éloigné du feu.
- Si du liquide de batterie coule sur vos vêtements ou votre peau, retirez les vêtements et rincez immédiatement la zone affectée à l'eau propre et froide sous le jet du robinet. Si le liquide vous brûle, consultez immédiatement un médecin.
- N'utilisez jamais de batterie ion-lithium dans un environnement aux températures faibles. Cela pourrait provoquer une génération de chaleur, une ignition ou une explosion.
- La batterie ion-lithium Olympus est destinée à être utilisée uniquement avec l'appareil photo numérique Olympus. N'utilisez pas la batterie dans d'autres appareils.
- **Ne laissez pas les enfants ou animaux manipuler ou transporter la batterie (empêchez les comportements dangereux consistant à la lécher, mettre en bouche ou mâcher).**

Utilisez uniquement la batterie rechargeable ainsi que le chargeur de batterie dédiés

Nous vous recommandons fortement d'utiliser uniquement la batterie rechargeable et chargeur de batterie Olympus authentiques dédiés avec l'appareil photo.

L'utilisation d'une batterie rechargeable et/ou d'un chargeur de batterie non authentique pourrait causer un incendie ou des blessures personnelles suite à une fuite, une production de chaleur, une ignition ou une détérioration de la batterie. Olympus n'assume aucune responsabilité en cas d'accidents ou de dommage découlant de l'utilisation d'une batterie et/ou d'un chargeur de batterie n'étant pas des accessoires Olympus authentiques.

⚠ ATTENTION

- **Ne couvrez pas le flash avec la main lorsqu'il se déclenche.**
- Ne stockez jamais la batterie dans un lieu exposé à la lumière directe du soleil, ou soumis à des températures élevées dans un véhicule exposé à la chaleur, à proximité d'une source de chaleur, etc.
- Maintenez en permanence la batterie au sec.
- La batterie peut chauffer après une utilisation prolongée. Afin d'éviter des brûlures mineures, ne la retirez pas immédiatement après avoir utilisé l'appareil photo.
- L'appareil photo utilise une batterie ion-lithium Olympus. Utilisez la batterie authentique indiquée. Il existe un risque d'explosion lorsque la batterie est remplacée par un type de batterie inadéquat.
- Veuillez recycler les batteries afin de contribuer à préserver les ressources de notre planète. Lorsque vous mettez au rebut une batterie, veillez à couvrir ses bornes et à respecter strictement les lois et réglementations locales.

⚠ AVIS

- **N'utilisez pas et ne stockez pas l'appareil photo dans un lieu poussiéreux ou humide.**
- **Utilisez les cartes mémoire SD/SDHC/SDXC uniquement. N'utilisez jamais les autres types de cartes.**
Si vous insérez un autre type de carte dans l'appareil photo par accident, contactez un distributeur agréé ou un centre de services. Ne tentez pas de retirer la carte en forçant.
- Sauvegardez régulièrement les données importantes sur un ordinateur ou tout autre dispositif de stockage pour éviter les pertes accidentelles.

- OLYMPUS ne peut en aucun cas être tenue responsable des pertes de données associées à cet appareil.
- Faites attention à la sangle lorsque vous transportez l'appareil photo. Celle-ci peut facilement s'accrocher à des objets isolés et provoquer des dommages conséquents.
- Avant de transporter l'appareil photo, retirez le trépied ou tout autre accessoire non distribué par OLYMPUS.
- Ne laissez jamais tomber l'appareil photo et ne le soumettez à aucun choc ou vibrations importants.
- Lorsque vous fixez l'appareil photo sur un trépied ou que vous l'en retirez, tournez la vis du trépied, pas l'appareil photo.
- Ne touchez pas les contacts électriques de l'appareil photo.
- Ne laissez pas l'appareil photo dans une position directement pointée vers le soleil. Cela pourrait endommager l'objectif ou le rideau de l'obturateur, déformer les couleurs, créer une image embrouillée sur l'appareil de récupération d'image, et provoquer un incendie.
- Ne laissez pas le viseur exposé à une forte source lumineuse ou à la lumière directe du soleil. La chaleur pourrait endommager le viseur.
- Ne poussez ou ne tirez pas de manière importante sur l'objectif.
- Veillez à essuyer les gouttes d'eau ou autres traces d'humidité présentes sur le produit avant de remplacer la batterie ou d'ouvrir ou fermer les couvercles.
- Avant de stocker l'appareil photo pendant une longue durée, retirez la batterie. Choisissez un endroit frais et sec pour le stockage afin de prévenir la formation de condensation ou de moisissure à l'intérieur de l'appareil photo. Après stockage, testez l'appareil photo en l'allumant et en appuyant sur le déclencheur pour vérifier qu'il fonctionne normalement.
- L'appareil photo peut dysfonctionner lorsqu'il est utilisé dans un lieu soumis à un champ magnétique/électromagnétique, des ondes radio ou une tension élevée, par exemple à proximité d'un téléviseur, d'un micro-ondes, d'un jeu vidéo, de haut-parleurs, d'une grande unité moniteur, d'une tour TV/radio ou de tours d'émission. Dans ce cas, éteignez l'appareil photo puis rallumez-le avant de continuer à l'utiliser.
- Respectez toujours les restrictions relatives à l'environnement de fonctionnement décrites dans le manuel de l'appareil photo.
- Insérez la batterie avec précaution en suivant les indications du mode d'emploi.
- Avant de l'insérer, inspectez toujours la batterie avec attention à la recherche d'une fuite, décoloration, déformation ou de toute autre anomalie.
- Retirez toujours la batterie de l'appareil photo avant de le stocker pendant une longue durée.
- Lorsque vous stockez la batterie pendant une longue durée, sélectionnez un lieu de stockage frais.
- La consommation énergétique de l'appareil photo varie en fonction des fonctions utilisées.
- Dans les conditions décrites ci-après, l'énergie est consommée en continu et la batterie se vide rapidement.
 - Le zoom est utilisé de manière répétée.
 - Le bouton du déclencheur est enfoncé à mi-course en mode de prise de vue, ce qui active la mise au point automatique.
 - Une image reste affichée sur l'écran pendant une durée prolongée.
- L'utilisation d'une batterie vide peut entraîner l'arrêt de l'appareil photo sans que l'avertissement de batterie faible ne puisse s'afficher.
- Si les bornes de la batterie comportent de l'humidité ou de la graisse, les contacts de l'appareil photo risquent de ne pas fonctionner. Essayez la batterie avec un chiffon sec avant de l'utiliser.
- Chargez toujours la batterie avant de l'utiliser pour la première fois ou lorsqu'elle n'a pas été utilisée pendant une longue période.
- Lorsque vous utilisez l'appareil photo sur batterie alors que les températures sont basses, essayez de garder l'appareil photo et la batterie de recharge au chaud. Une batterie s'étant vidée en raison de basses températures peut être restaurée après avoir été réchauffée à température ambiante.
- Avant d'effectuer un long voyage, et notamment avant de voyager à l'étranger, achetez une batterie de recharge. Il pourrait être difficile de trouver la batterie recommandée lors de votre voyage.

Utilisation des fonctions

LAN/Bluetooth®

- **Éteignez l'appareil photo lorsque vous trouvez dans un hôpital ou un autre lieu dans lequel des équipements médicaux sont présents.**
Les ondes radio provenant de l'appareil photo sont susceptibles d'avoir un effet indésirable sur les équipements médicaux, pouvant provoquer un dysfonctionnement à l'origine d'un accident. Veuillez désactiver les fonctions sans fil LAN/Bluetooth® à proximité des équipements médicaux (P. 261, 277).

- **Éteignez l'appareil photo lorsque vous vous trouvez à bord d'un avion.**
L'utilisation des appareils sans fil à bord pourrait entraver le fonctionnement sans danger de l'avion. Veuillez désactiver les fonctions sans fil LAN/Bluetooth® à bord d'un avion (P. 261, 277).
- **N'utilisez pas ce produit lorsqu'il est susceptible d'interférer avec des systèmes radar proches.**

Écran

- Ne poussez pas sur l'écran en forçant ; l'image pourrait devenir floue, ce qui provoquerait un échec du mode de lecture ou risque d'endommager l'écran.
- Une bande lumineuse peut apparaître sur le haut/bas de l'écran, mais il ne s'agit pas d'un dysfonctionnement.
- Lorsqu'un sujet est vu en diagonale dans l'appareil photo, les contours peuvent sembler zigzaguer à l'écran. Il ne s'agit pas d'un dysfonctionnement ; cela sera moins visible dans le mode de lecture.
- Dans les lieux soumis à des températures basses, l'écran peut mettre longtemps à s'allumer ou sa couleur peut changer temporairement.
Lorsque vous utilisez l'appareil photo dans des lieux extrêmement froids, il est préférable de le placer occasionnellement dans un lieu chaud. L'écran ayant pu avoir des performances décevantes en raison de faibles températures récupérera ses capacités une fois remis dans des conditions normales de température.
- L'écran de ce produit a été fabriqué avec une précision haute qualité mais il est possible qu'un pixel bloqué ou mort soit présent sur l'écran. Ces pixels n'ont aucune influence sur l'image enregistrée. En raison des caractéristiques, il se peut également que la couleur ou la luminosité ne soit pas homogène dans tous les angles de vue, mais cela est dû à la structure de l'écran. Il ne s'agit pas d'un dysfonctionnement.

Mentions légales ou autres avis

- Olympus ne garantit en aucun cas les dommages ou bénéfices attendus en utilisant cette unité dans le respect de la loi, ou les requêtes émanant d'un tiers, provoqués par une utilisation inadéquate du produit.
- Olympus ne garantit en aucun cas les dommages ou bénéfices attendus en utilisant cette unité dans le respect de la loi, provoqués par l'effacement de données d'image.

Exclusion de garantie

- Olympus ne garantit en aucun cas, de manière expresse comme implicite, le contenu des présents supports écrits ou du logiciel, et ne peut en aucun cas être tenue responsable d'une garantie implicite de qualité marchande ou de convenance pour un usage particulier ni d'aucun dommage consécutif, accidentel ou indirect (y compris les dommages pour perte de bénéfices, interruption d'activité et perte d'informations commerciales) découlant de l'utilisation ou de l'inaptitude à utiliser les supports écrits ou le logiciel ou équipement. Certains pays n'autorisent pas d'exclusion de garantie ni de limitation de responsabilité pour les dommages consécutifs ou accidentels ni de limitation de la garantie tacite ; les limitations précédentes peuvent donc ne pas s'appliquer dans votre cas.
- Olympus se réserve tous les droits relatifs à ce manuel.

Avertissement

La photographie ou l'utilisation interdite d'objets protégés par un droit d'auteur est susceptible de violer les lois en vigueur sur le droit d'auteur. Olympus n'assume aucune responsabilité en matière de photographie, d'utilisation interdite ou d'autres actes en violation des droits des titulaires de droits d'auteur.

Avis de droit d'auteur

Tous droits réservés. Aucune partie de ce document écrit ou de ce logiciel ne peut être reproduite ou utilisée sous quelque forme que ce soit ou par un moyen électronique ou mécanique, y compris la photocopie et l'enregistrement ou l'utilisation d'un type de système de stockage et de récupération d'informations, sans avoir obtenu l'autorisation écrite préalable d'Olympus. Il n'existe aucune responsabilité pour l'utilisation des informations présentes dans ces supports écrits ou dans le logiciel, ou pour les dommages découlant de l'utilisation des informations contenues dans ces supports. Olympus se réserve le droit de modifier les caractéristiques et le contenu de cette publication ou du logiciel sans aucune obligation de préavis.

Marques commerciales

- Microsoft et Windows sont des marques commerciales de Microsoft Corporation.
- Mac, OS X et macOS sont des marques commerciales d'Apple Inc.
- Le logo SDXC est une marque commerciale de SD-3C, LLC.
- Le logo Apical est une marque déposée d'Apical Limited.



- Micro Four Thirds, Four Thirds, et les logos Micro Four Thirds et Four Thirds sont des marques commerciales ou des marques déposées d'OLYMPUS CORPORATION au Japon, aux États-Unis, dans les pays de l'Union européenne et dans d'autres pays.
- Wi-Fi est une marque déposée de Wi-Fi Alliance.
- Le logo Wi-Fi CERTIFIED est une marque de certification de Wi-Fi Alliance.



- Les logos et la marque du mot **Bluetooth**[®] sont des marques commerciales enregistrées appartenant à Bluetooth SIG, Inc. et toute utilisation de ces marques par OLYMPUS CORPORATION doit s'effectuer sous licence.
- Les normes de systèmes de fichiers pour appareil photo mentionnées dans ce manuel sont les normes « Design Rule for Camera File System/DCF » stipulées par la Japan Electronics and Information Technology Industries Association (JEITA, association de commerce japonaise pour l'électronique et les technologies de l'information et de la communication).
- Tous les autres noms d'entreprise et de produits sont des marques commerciales et/ou des marques déposées de leurs propriétaires respectifs.

THIS PRODUCT IS LICENSED UNDER THE AVC PATENT PORTFOLIO LICENSE FOR THE PERSONAL AND NONCOMMERCIAL USE OF A CONSUMER TO (i) ENCODE VIDEO IN COMPLIANCE WITH THE AVC STANDARD ("AVC VIDEO") AND/OR (ii) DECODE AVC VIDEO THAT WAS ENCODED BY A CONSUMER ENGAGED IN A PERSONAL AND NON-COMMERCIAL ACTIVITY AND/OR WAS OBTAINED FROM A VIDEO PROVIDER LICENSED TO PROVIDE AVC VIDEO. NO LICENSE IS GRANTED OR SHALL BE IMPLIED FOR ANY OTHER USE. ADDITIONAL INFORMATION MAY BE OBTAINED FROM MPEG LA, L.L.C. SEE [HTTP://WWW.MPEGLA.COM](http://WWW.MPEGLA.COM)

Le logiciel de l'appareil photo peut inclure des logiciels tiers. Tous les logiciels tiers sont soumis aux modalités et conditions, imposées par les propriétaires ou concédants de licence du logiciel correspondant, selon lesquelles le logiciel vous est fourni.

Ces modalités ainsi que les avis de logiciel tiers, le cas échéant, sont indiqués dans le fichier PDF de l'avis relatif au logiciel, consultable à l'adresse <http://www.olympus.co.jp/en/support/img/digicamera/download/notice/notice.cfm>



Les fonctions suivantes ont été ajoutées/modifiées suite à la mise à jour du Firmware.



Ajouts/modifications de la version 1.2 du Firmware

Sortie vidéo RAW	335
Indicateurs de mise au point pour la mise au point manuelle	337
Affichages de l'appareil photo pour les fonctions d'objectif SET et CALL	337
Réglages par défaut	338

Ajouts/modifications de la version 1.2 du Firmware

Sortie vidéo RAW

Une option [Mode RAW] a été ajoutée au menu vidéo (**MENU** →  →  Sortie HDMI] → [Mode de sortie].

Option	Description	
 Sortie HDMI	Ajustez les réglages de sortie des vidéos enregistrées avec l'appareil photo connecté à un périphérique externe via HDMI.	—
Mode de sortie	<p>Choisissez le mode de sortie vidéo. Lorsque cette option est définie sur [Mode Moniteur], les informations de l'image et de l'appareil photo sont fournies. Les informations de l'appareil photo ne sont pas affichées sur l'écran de l'appareil photo.</p> <p>Lorsque cette option est définie sur [Mode Enregistr.], seule l'image est produite. Les informations de l'appareil photo sont affichées sur l'écran de l'appareil photo.</p> <p>Sélectionnez [Mode RAW] pour émettre vers des périphériques HDMI compatibles au format RAW. La vidéo au format RAW n'est pas enregistrée sur la carte mémoire de l'appareil photo. La taille de l'image et les paramètres sonores sont ajustés à l'aide des commandes de l'appareil photo.</p> <ul style="list-style-type: none"> • Pour plus d'informations sur les périphériques HDMI prenant en charge le [Mode RAW], visitez le site Web OLYMPUS. • Le [Mode RAW] est utilisé pour enregistrer des données sur lesquelles aucun réglage tel que la correction de l'exposition et la balance des blancs n'a été appliqué. • Un indicateur HDMI apparaît sur le moniteur de l'appareil photo lorsque la sortie [Mode RAW] est en cours. 	—



Option	Description	
Mode de sortie	<ul style="list-style-type: none"> La sortie vidéo en [Mode RAW] ne s'affiche pas sur le moniteur de l'appareil photo, mais sur l'appareil HDMI. La sortie vidéo en [Mode RAW] est enregistrée au format ProResRAW. Pendant la sortie vers des appareils HDMI compatibles en [Mode RAW], [Mode Image] est réglé sur [On] et [Mode Image] sur [OM-Log400]. Les restrictions suivantes s'appliquent aux paramètres lorsque [Mode RAW] est sélectionné : <ul style="list-style-type: none"> [C4K] : limité à [C4K] et [4K]. Les vidéos à haute vitesse, au ralenti et en accéléré ne peuvent pas être enregistrées. [Stabilisateur] : limité à [M-IS Off] et [M-IS 2]. [Téléconvertisseur num] : réglé sur [Off]. Sélection de [Mode AF] pour les objectifs Four Thirds : limité à [MF] et [PreMF]. 	—

■ Connexion de l'appareil photo à des appareils HDMI

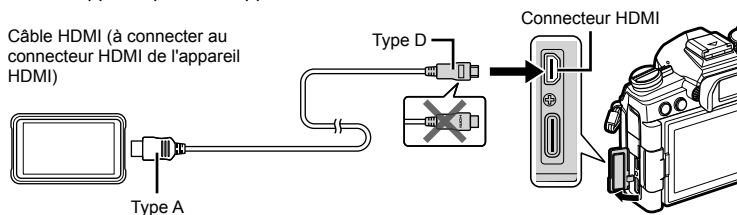

Connectez l'appareil photo à l'appareil HDMI à l'aide d'un câble HDMI.



- Reportez-vous à la documentation fournie avec l'appareil HDMI pour plus d'informations sur le réglage des paramètres de l'appareil.

Indicateurs de mise au point pour la mise au point manuelle

Une option [Indic. mise au point] a été ajoutée aux menus personnalisés (**MENU** → **⚙** → **A4** → [Assist MF]).

Gros plan	Agrandit une partie de l'écran. La partie à agrandir peut être définie à l'avance avec la cible AF.  « Sélection d'une cible de mise au point (Point cible AF) » (P.72)
Intensification	Affiche des contours clairement définis avec l'amélioration des contours. Vous pouvez sélectionner la couleur et l'intensité d'accentuation.  ⚙ Menu Personnalisé D3 > [Régl. intensification] (P.195)
Indic. mise au point	Lorsque la bague de mise au point est tournée pendant la mise au point manuelle, un indicateur s'affiche pour montrer le sens et le nombre approximatif de rotations pour faire la mise au point sur le sujet. 

- Ces indicateurs peuvent être inversés avec les objectifs d'autres fabricants équipés d'un embrayage de mise au point, auquel cas vous devez remplacer l'option sélectionnée par [Sens de la bague MF] (P.188).
- L'Indicateur de mise au point ne s'affiche pas lorsqu'un objectif doté d'une monture Four Thirds est utilisé.

Affichages de l'appareil photo pour les fonctions d'objectif SET et CALL

L'appareil photo affiche « SET ● » lorsque la position de la mise au point est enregistrée à l'aide de l'option SET et « CALL ● » lorsqu'une position de mise au point enregistrée est rappelée à l'aide de l'option CALL. Pour plus d'informations sur les fonctions SET et CALL, reportez-vous au mode d'emploi de l'objectif.



Réglages par défaut



Les réglages par défaut des nouvelles fonctions et les réglages par défaut modifiés sont les suivants.

*1 : Peut être ajouté à [Attribuer à mode perso.].

*2 : Le réglage par défaut peut être restauré en sélectionnant [Complet] pour [Réinitialiser].

*3 : Le réglage par défaut peut être restauré en sélectionnant [Basique] pour [Réinitialiser].

⚙️ Menu Personnalisé

Onglet	Fonction		Par défaut	*1	*2	*3	
	A4	Assist MF	Gros plan	Off	✓	✓	—
			Intensification	Off	✓	✓	—
			Indic. mise au point	Off	✓	✓	—
							188, 222

Index

Symboles

(Mode protégé).....	132
(bip sonore).....	196
Mode (mode d'exposition vidéo)...	167
Emplac. enregistr.....	244
(Coupure).....	173
Fonction.....	133, 134, 189
Info.....	192, 234
Réglage par défaut.....	236
Info.....	192, 233
Emplac.....	244
Mode RC.....	294
Flash lent.....	243
Flash sync X.....	243
+WB.....	199
(Affichage par index/Affichage calendaire).....	130
/Info Réglage.....	233
(Mode Mouvement).....	78, 98
Réglages.....	192
H Réglages.....	190, 227
L Réglages.....	190, 227
Stabilisateur.....	191
(Régler la luminosité de l'écran).....	179
[:::] Réglages du mode.....	69, 71, 186
Orientation liée [:::].....	217
Param. Enregistr.....	244
Emplac. enregistr.....	244
(Effacer image par image).....	133
[:::] Réglages écran sélectionné.....	214
[:::] Réglage Initial.....	186, 213
[:::] Mesure spot.....	199
[:::] Réglages de boucle.....	215
(Langue).....	35, 179
(Téléchargement d'images).....	281
(Sélection d'image).....	134
Verrou.....	189
(Priorité Visage AF).....	92
Sélection du visage.....	123
(Lecture macro).....	130

(rotation de l'image).....	172
Niveau mi-course.....	204
Info réglage.....	203
Conserver les couleurs chaudes.....	94
Image fixe.....	96, 200
Vidéo.....	162
Réglages du mode cible.....	216
.....	199
Bouton Centrer.....	224
Touche de direction.....	224
Verrou.....	189
Réglages.....	194
AF.....	64
PC RAW.....	239

A

A (Mode Priorité ouverture).....	46
Accessoires.....	293, 297
Activation MM.....	292
Adaptateur AC.....	25
AdobeRGB.....	115
AEL/AFL.....	208
AF continu.....	64
Affichage calendaire.....	130, 138, 235
Affichage de l'histogramme.....	39
Affichage des informations.....	36
Lecture.....	127
Affichage par index.....	130, 138, 235
Affichage Table lumineuse.....	233
AF+MF.....	207
AF simple.....	64
AF sur cadre de zoom.....	73
Ajuste réglage.....	205
Annuler protection.....	178
Applications.....	251
Arrêt automatique.....	206
Assist. Autoportrait.....	236
Assist MF.....	222
Attribuer à mode perso.....	143

B

Balance des blancs	94, 200
Balance des blancs en une touche (📷).....	95, 119
Balise GPS.....	260
Bascule viseur/écran.....	203
Bip sonore	196
Bluetooth ®.....	252, 279
Bouton INFO	39, 128
Bracketing	147
Bracketing du filtre artistique.....	148
Bracketing du flash	148
Bracketing ISO	148
Bracketing WB	147
Bulb	52

C

Cadrage de mise au point.....	149
Cadrage EA.....	147
C-AF (AF continu).....	64
C-AF+TR (Suivi AF).....	64
Capturer images vidéo.....	176
Carte.....	26, 290
Carte SD	290
Formatage de la carte	180
Certification	206
Changement de programme (Ps).....	45
Chargement de la batterie	20, 22
Choix cadrage.....	98
Collimateur AF.....	186
Commande d'intensité du flash (📷).....	106
Commande direct.....	232
Commande HDMI.....	288
Commandes silencieuses.....	61
Compartiment pour batterie de puissance.....	24
Compensation de la balance des blancs.....	96
Compensation de l'exposition.....	68
Compensation fisheye	248
Compens. trapézoïd.....	157
Comp. vignetage.....	200
Configurer carte	180

Connexion

Ordinateur	262, 280
Smartphone.....	251
Connexion Wi-Fi.....	251, 262, 266
Contraste.....	111
Copie d'images	
Copier.....	132
Tout copier.....	178
Couleur monochrome	114
Couleur partielle.....	110
Coupure vidéo.....	177
Cran de mise au point manuelle (Activation MM).....	292
Créateur couleur	109

D

Débit binaire	103, 169
Démarrage au centre C-AF	185, 211
Données Exif.....	202
Données géographiques.....	250, 260
Dossier enregistr.	244
DPOF	135
Durée bouton enfoncé	205
Durée d'enregistrement disponible.....	325

E

Écran BULB/TIME.....	198
Edit	172
Édit. données RAW.....	173
Effacer	
Image par image	133
Images sélectionnées	134
Toutes les images	180
Effac. rapide	203
Effac. RAW+JPEG	133, 203
Effet (i-Enhance)	114
Emplacements de carte.....	27
Emplac. enregistr.	244
Enregistrement audio	
Image fixe.....	137
Vidéo	171
Enregistrement de l'utilisateur.....	11
Enregistrement vidéo.....	59, 60

Espace couleur	115, 200
Étape EV	197
Étape ISO	197
Exposition longue (BULB/TIME)	52
Exposition manuelle	50
Extend. LV	193



F

Filtre bruit	
Image fixe	197
Vidéo	162
Filtre couleur	113
Firmware	179
Flash	84
Flash sans fil commandé	
à distance	294
Fonction Levier Fn	
Image fixe	226
Vidéo	164
Fonction molette/pavé	
Image fixe	189
Vidéo	164, 170
Format	180
Formatage de la carte	180
Format de fichier	101, 324
Fréquence d'image	
Image fixe	193
Vidéo	103, 169, 325

H

HDMI	196, 237, 285, 286
HDR (High Dynamic Range)	153
Heure	52
Hyperfocus	150

I

Image RAW	101
Info LV OFF	192, 234
Info Réglage	
 Info Réglage	192, 233
 Info réglage	203
Informations géographiques	260
Installation d'applications	251
Installation du logiciel	262
Intensification	121, 222

ISO Auto	
Image fixe	197
Vidéo	75, 162

J

Jauge de niveau	40
Journal GPS	260

L

LCD rétroéclairé	205
Lecture	
Image fixe	129
Vidéo	129, 131
Lecture AEL	199
Lecture macro	130
Lecture vidéo	131
Levier Alim.	32, 189
Levier Fn/Levier Alim.	189
Limiteur AF	187
Live BULB	52, 239
Live TIME	52, 240
Logiciel	262
Lumière AF	187
Luminosité	112
LV anti-scintillement	190, 229
LV-Info	192, 234

M

M (mode Manuel)	50
Mappage pixels	301
Menu	140, 307
Menu Lecture	172, 314
Menu Personnalisé	184, 315
Menu Prise de vue	142, 310
Menu Rappel	205
Menu Réglages	179, 315
Menu Vidéo	162, 312
Mesure	77, 92
MF (basculement AF/MF)	119
MF (Mise au point manuelle)	64
Mise au point manuelle	64
Mode AF	
Image fixe	64, 91
Vidéo	163

Mode cible AF	69
Mode de mise au point.....	64, 91
Mode d'exposition vidéo	167
Mode Guide.....	195
Mode Image	107, 143
Mode Personnalisé (C1/C2/C3/C4).....	56
Mode protégé.....	132
Mode RC (🔌 Mode RC)	294
Modes de prise de vue.....	41
Mode USB.....	196
Mode veille rapide.....	206
Modifier nom fichier.....	201
Mon menu	182
Multi exposition	155
Multi fonction.....	125

N

Netteté.....	111
Niveau de la batterie	32
Niveau Disp.....	121
Niveau mi-course	204
Nombre de photos pouvant être stocké	324
Nom fichier.....	201

O

Objectifs interchangeables.....	291
OI.Palette	251
OI.Share.....	251
OI.Track.....	251
OLYMPUS Capture.....	262, 274, 280
Olympus Workspace.....	280
Opérations sur l'écran tactile	43, 138

P

P (mode Programme).....	44
Param. de code temporel	165
Param. de grille	195
Param. de grille du viseur	204
Param. emplacement carte.....	244
Param. Enregistr.	99, 244
Paramètre de Date/Heure (🕒).....	33
Paramètre de langue (🌐)	35, 179
Paramètres batterie	205

Paramètres macro LV	194
Paramètres personnalisés	186
Param. infos objectif.....	245
Partage ordres	133
Passe-câble	19
Pavé de ciblage AF	187
Personnaliser mode Image.....	192
Photo antiscintillement	190, 230
Photographie à distance	259
Photographie Composite en direct	54
Photo test.....	119
Pivoter	131
Point cible AF	72
PreMF (Préréglage MF).....	64, 67, 122
Préréglage Dist. MF	188
Préréglage MF	64, 67, 122
Prévisu.	118
Priorité au centre C-AF	185, 212
Priorité C-AF	190
Priorité I.S. objectif.....	191
Priorité Live View Art.....	193
Priorité obturateur EA.....	48
Priorité ouverture EA.....	46
Priorité Regard AF.....	92
Priorité S-AF.....	190
Priorité Visage	123
Priorité Visage AF	92, 208
Prise de vue Image fixe.....	41
Vidéo	60
Prise de vue anti-vibration	80, 158
Prise de vue Capture Pro.....	81
Prise de vue hte rés. (Prise de vue haute résolution)	83, 159
Prise de vue par intervalles.....	145
Prise de vue séquentielle.....	78, 98
Prise de vue silencieuse	81, 158
Prise ND directe	160
Prise vue BULB/TIME	188, 223
Programme EA.....	44
Ps (Changement de programme).....	45

Q

Qualité d'image	
Image fixe (📷⏪).....	101, 143
Vidéo (📹⏪).....	102, 169

R

Raccordement USB.....	22, 280, 284
Rappeler de mode perso.....	58
Rapport hauteur-largeur.....	98
RAW+JPEG (📷).....	134, 181
Réduc bruit.....	198
Réduct clignotement.....	190, 229
Réglage dioptrique.....	38
Réglage DPI.....	201
Réglage EVF.....	203
Réglage exposition.....	199
Réglage histogramme.....	195
Réglage priorité.....	203
Réglages	
Image fixe.....	192, 231
Vidéo.....	165
Réglages Composite.....	54, 240
Réglages copyright.....	202
Réglages de la multifonction.....	192
Réglages de qualité d'image	
Image fixe (Régl ⏪).....	200, 243
Vidéo (Paramètres spécification 📹).....	162
Réglages écran tactile.....	205
Réglages Filtre artistique.....	107
Réglage Starry Sky AF.....	188
Réglages Wi-Fi/Bluetooth ...	181, 252, 267
Régl. intensification.....	195
Régl. ISO auto	
Image fixe.....	75, 197
Vidéo.....	162
Régl. laps du temps.....	145
Régl. mi-course IS.....	191
Régl. mise au pt AF.....	187, 219
Réinitialiser.....	142
Réinitialiser les réglages (Wi-Fi/Bluetooth).....	279
Réinitialiser Partage ordres.....	178
Réinit. objectif.....	188

Retardateur.....	78, 80, 98
Retardateur personnalisé.....	80

S

S (mode Priorité obturateur).....	48
S-AF (AF simple).....	64
Saturation.....	111
Scanner AF.....	184
Scan scintillement	
Image fixe.....	241
Vidéo.....	168
Sélection de cible AF.....	69, 72
Sens de la bague MF.....	188
Sensibilité C-AF.....	184, 210
Sensibilité ISO.....	75, 91
Sens molette/pavé.....	189
Sortie HDMI.....	166
Sources d'alimentation externes.....	22
S-OVF.....	204
sRGB.....	115
Stabilisateur.....	97, 163, 191
Starry Sky AF.....	64
Stockage.....	283
Suivi AF.....	64
Super AF de spot.....	73
Super panneau de commande.....	88, 90, 307
Super panneau de commande LV.....	88, 90, 307
Superposition im.....	175

T



Taille de fichier.....	324
Taille d'image.....	103, 325
Taille image.....	200, 243, 324
Image fixe.....	101, 243, 324
Vidéo.....	169
Taux de compression ..	101, 103, 243, 324
Téléconvertisseur num.....	144
Temps enregist vidéo.....	145
Timer BULB/TIME.....	198
Timer Live Composite.....	198
Touche Fonction.....	117
Image fixe.....	189
Vidéo.....	164

Touchez AF	43
Tout WBZ	96
Image fixe	200
Vidéo	162
Traitement ISO lent	197
TV	237

U

Unités de flash externes	293
USB Power Delivery	284

V

Veille	32
Veille hors tension	255
Vérif haute lum&ombre	116
Verr. Bague	123
Verrou EA	77, 208
Vidéo 	171
Vidéo 	124, 126
Vidéo au ralenti	105
Vidéo en accéléré	105
Viseur électronique	246
Visual image	179
Vitess. zoom électr.	
Image fixe	189
Vidéo	164

W

WB	
Image fixe	94
Vidéo	200

Z

Zoom électriq.	122
---------------------	-----

Œ

Œilleton	297
----------------	-----

OLYMPUS AMERICA INC.

3500 Corporate Parkway, P.O. Box 610, Center Valley, PA 18034-0610, États-Unis
Tel. 484-896-5000

Support technique (États-Unis / Canada)

Aide en ligne 24/24h, 7/7 jours : <http://www.olympusamerica.com/support>
Ligne téléphonique de support : Tél. 1-800-260-1625 (appel gratuit)

Notre support technique téléphonique est ouvert de 9 à 21 heures (du lundi au vendredi) ET
<http://olympusamerica.com/contactus>

Les mises à jour du logiciel Olympus sont disponibles à l'adresse suivante :
<http://www.olympusamerica.com/digital>

OLYMPUS EUROPA SE & CO. KG

Locaux : Consumer Product Division
Wendenstrasse 14-18, 20097 Hamburg, Allemagne
Tél. : +49 40-23 77 3-0 / Fax : +49 40-23 07 61

Livraisons de marchandises : Modul H, Willi-Bleicher Str. 36, 52353 Düren, Allemagne
Adresse postale : Postfach 10 49 08, 20034 Hamburg, Allemagne

Support technique européen :

Visitez notre site à l'adresse <http://www.olympus-europa.com>

ou appelez le NUMÉRO D'APPEL GRATUIT * : **00800 - 67 10 83 00**

pour l'Autriche, la Belgique, le Danemark, la Finlande, la France, l'Allemagne,
le Luxembourg, les Pays-Bas, la Norvège, la Pologne, le Portugal, l'Espagne,
la Suède, la Suisse, le Royaume-Uni

810-800 67 10 83 00 pour la Russie

800 167 777 pour la République tchèque

* Veuillez noter que plusieurs fournisseurs de services de téléphonie n'autorisent pas
l'accès aux numéros 00800 ou requièrent un préfixe supplémentaire. Des frais
additionnels peuvent s'appliquer. Pour obtenir plus de détails, nous vous invitons à
contacter votre fournisseur de services.

Pour tous les pays européens non mentionnés ou si vous ne pouvez pas obtenir
la communication avec le numéro ci-dessus, appelez l'un des numéros suivants

NUMÉROS D'APPEL PAYANTS : **+49 40 - 237 73 899**