

OLYMPUS

ЦИФРОВАЯ КАМЕРА

E-M10 Mark III S

Инструкция по эксплуатации

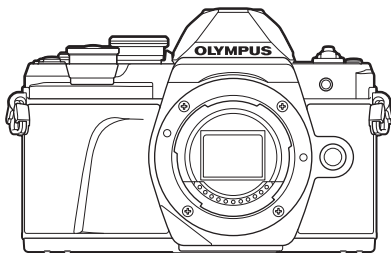

Содержание

Краткий указатель операций

1. Подготовка
2. Мерцания
3. Воспроизведение
4. Функции меню
5. Подключение камеры к смартфону
6. Подключение камеры к компьютеру и принтеру
7. Осторожно
8. Информация
9. МЕРЫ БЕЗОПАСНОСТИ

Модель №: IM006

Сертификация логотипа Wi-Fi® №: IM006Z

- Благодарим за покупку цифровой камеры Olympus. Перед началом использования новой камеры внимательно прочтите данную инструкцию для обеспечения оптимальной эффективности и длительного срока службы.
- Обязательно прочтите раздел «9. МЕРЫ БЕЗОПАСНОСТИ» перед началом использования этого изделия. Сохраните данное руководство для дальнейших справок.
- Перед тем, как делать важные фотографии, мы рекомендуем сделать пробные снимки, чтобы привыкнуть к новой камере.
- Изображения экрана и камеры, представленные в данной инструкции, были выполнены на стадии разработки и могут отличаться от актуального варианта продукта.
- В случае добавления и/или изменения функций вследствие обновления встроенных программ, содержание инструкции будет отличаться. Актуальная информация представлена на веб-сайте Olympus.

Зарегистрируйте свою технику на сайте www.olympus.eu/register-product и получите дополнительные преимущества от Olympus!

Перед началом использования

Изучите и соблюдайте меры безопасности

Во избежание ненадлежащей работы камеры, которая может привести к пожару, порче имущества или травмированию пользователя или окружающих, внимательно прочтите раздел «9. МЕРЫ БЕЗОПАСНОСТИ» (стр. 170) перед началом использования камеры.

Во время использования камеры обращайтесь к данной инструкции для обеспечения надлежащей и безопасной эксплуатации. После прочтения храните инструкцию в надежном месте.

Компания Olympus не несет ответственность за нарушения местных правил и норм, возникшие в результате использования данного изделия за пределами страны или региона его приобретения.

Беспроводная сеть

Камера оснащена встроенным модулем подключения к беспроводной сети. Использование данной функции за пределами страны или региона приобретения продукта может нарушать местные правила использования беспроводных сетей; перед началом использования обязательно проконсультируйтесь по этому вопросу в местных органах власти. Olympus не несет ответственность за невыполнение пользователями местных правил и норм.

Всегда отключайте функции беспроводной сети LAN в местах, где ее использование запрещено. 📶 «Изменение способа подключения» (стр. 134)

■ Регистрация пользователя

Посетите сайт OLYMPUS для получения информации о регистрации продуктов OLYMPUS.

■ Установка программного обеспечения/приложений

Olympus Workspace

С помощью данного приложения можно скачивать, просматривать и редактировать фотографии и видеоролики, снятые на камеру. Его также можно использовать для обновления прошивки камеры. Программное обеспечение можно скачать с сайта по ссылке ниже. Во время скачивания нужно будет указать серийный номер камеры.

<https://support.olympus-imaging.com/owdownload/>

OLYMPUS Image Share (OI.Share)

Можно загружать изображения с камеры на смартфон. Также можно управлять камерой дистанционно и выполнять съемку с помощью смартфона.

<https://app.olympus-imaging.com/oishare/>



Руководства по эксплуатации

В дополнение к настоящей «Инструкции по эксплуатации» мы предоставляем «Руководство по функциям камеры». Обращайтесь к данному руководству во время эксплуатации изделия.

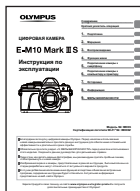

Инструкция по эксплуатации (данная инструкция) Практическое руководство по использованию камеры и ее функций. Инструкцию по эксплуатации можно скачать на веб-сайте OLYMPUS или прямо на смартфон с помощью приложения «OLYMPUS Image Share» (OI.Share).

Руководство по функциям камеры

Руководство по функциям и настройке, которое поможет использовать возможности камеры максимально эффективно. Оно оптимизировано для мобильных устройств, и его удобно просматривать в приложении OI.Share. <https://cs.olympus-imaging.jp/jp/support/cs/webmanual/index.html>



Символы, используемые в инструкции

Во всех разделах данной инструкции используются следующие символы.

	Примечания, касающиеся использования камеры.
	Полезная информация и советы, которые помогут максимально эффективно использовать камеру.
	Ссылки на страницы с подробным описанием или сопутствующей информацией.

Содержание

Перед началом использования	2
Руководства по эксплуатации	3
Краткий указатель операций	8
Наименования деталей	11
Подготовка	13
■ Распаковка содержимого коробки	13
■ Зарядка и установка аккумулятора	14
■ Установка карты памяти	16
Извлечение карты памяти.....	16
■ Присоединение объектива к камере	17
■ Отсоединение объектива	18
■ Включение камеры	19
■ Установка даты/времени и языка	20
Мерцания	21
■ Отображение информации во время съемки	21
■ Переключение между средствами отображения	23
Переключение отображаемой информации... ..	24
■ Выполнение фотосъемки	25
Переключение режима отображения с помощью кнопки  (быстрый доступ) ..	27
Предоставление камере возможности выбирать настройки (режим AUTO).....	28
Съемка в режиме сюжета (режим SCN)	29
Фотосъемка в расширенном режиме (режим AP)	32
Применение арт-фильтров (режим ART)	42
Предоставление камере возможности выбирать значение диафрагмы и выдержку (программный режим)	45
Выбор диафрагмы (режим с приоритетом диафрагмы)....	47
Выбор выдержки (режим с приоритетом выдержки)	48
Выбор диафрагмы и выдержки (ручной режим) ...	50
Съемка с длинной экспозицией (BULB/LIVE TIME)	51
Съемка коллажей в реальном времени (комбинация темного и светлого поля)	52
Съемка с использованием сенсорного управления	53
■ Запись видео	54
Запись видеороликов в режимах фотосъемки	54
Запись видео в режиме видеоролика	55
Уменьшение громкости звуков, издаваемых камерой в процессе видеосъемки	61
■ Использование различных настроек	62
Управление экспозицией (Экспозиция ).....	62
Фиксация экспозиции (фиксация AE)	62
Цифровой Зум (Цифровой телеконв.).....	63

Выбор режима мишени Af (настройка мишени Af)	64
Настройка метки AF	64
AF Приоритет лица/AF приоритет глаз	65
Изменение чувствительности ISO (ISO).....	66
Использование вспышки (Фотосъемка со вспышкой)	66
Серийная съемка или съемка с автоспуском.....	69
Электронный затвор (Беззв. [♥]).....	70
Вызов параметров съемки	71
Параметры обработки (Режим Цвета).....	74
Настройка цвета (ББ (баланс белого)).....	75
Выбор режима фокусировки (Реж.Автофок.).....	77
Настройка пропорций кадра.....	78
Выбор качества изображения (качество фотографии,).....	79
Выбор качества изображения (Качество видеоролика,)	80
Выбор режима экспозиции.....	82
Регулировка мощности вспышки (управление интенсивностью вспышки)	83
Уменьшение дрожания камеры (Стабилизация)	84
Точная настройка баланса белого (коррекция ББ).....	85
Изменение способа измерения камерой яркости (замер).....	86
Точная настройка резкости (Резкость)	86
Точная настройка контраста(Контраст)	87
Точная настройка насыщенности (Насыщен.).....	87
Точная настройка тона (Градация)	88

Применение эффектов фильтра к монохромным изображениям (Цветной фильтр).....	89
Настройка тона монохромного изображения (Монохром).....	89
Настройка эффектов i-Enhance (Эффект)	90
Выбор формата цветопередачи (Цвет. Простр.)	91
Изменение яркости светлых и темных зон (Упр. светами и тенями)	92
Назначение функций кнопкам (Функция Кнопки).....	93

Воспроизведение 96

Отображение информации во время просмотра.....	96
Информация о просматриваемом изображении	96
Переключение отображаемой информации.....	97
Просмотр фотографий и видеороликов	98
Быстрый поиск фотографий (просмотр в режиме каталога и календаря)	99
Увеличение изображения (Просмотр с увеличением).....	99
Вращение (Вращение)	99
Просмотр изображений в режиме слайдшоу (Слайдшоу).....	100
Просмотр видеоролика	101
Защита снимков ()	101
Удаление снимков (Удаление).....	102
Выбор изображений (, Удалить Выделенное, Выбранный порядок)	102
Установка очередности переноса изображений (Порядок обмена).....	102

Добавление звуковой заметки (🎤).....	103
Воспроизведение аудиозаписи (Воспр. 🎵)	103
Добавление фотографий в папку «Мои клипы» (Доб. в Мои клипы)	103
Использование сенсорного экрана.....	104
Выбор и защита снимков	104
Функции меню	105
Действия в базовом меню	105
Использование Меню съемки 1/Меню съемки 2.....	106
Возврат к настройкам по умолчанию (Сброс).....	107
Параметры обработки (Режим Цвета).....	107
Цифровой Зум (Цифровой телеконв.).....	107
Улучшение фокуса в условиях темноты (Подсветка АФ)	108
Выбор скорости зума (📷 Скор. электр.зума).....	108
Автоматическая съемка с заданным интервалом (Интерв. съемка/таймлапс)...	108
Параметры беззвучного режима (Беззв. [♥] Настройки).....	110
Фотосъемка с беспроводным удаленным управлением вспышкой (⚡ Режим RC).....	110
Использование меню видео.....	111
Использование меню просмотра	112
Автоматический разворот снимков в портретной ориентации при воспроизведении (📷).....	112
Ретуширование снимков (Редакт.).....	112
Комбинирование изображений (Наложение)...	114
Создание стоп-кадров (Захват изображения из видеоролика)	115
Обрезка видеороликов (Обрезка видео).....	115
Снятие защиты со всех изображений (Сброс защиты).....	115
Использование меню настроек	116
Форматирование карты памяти (Настройка карты памяти)	117
Удаление всех изображений (Настройка карты памяти)....	117
Использование пользовательского меню.....	118
A АФ/Рф	118
B Кнопки/Диск.....	118
C1 Монитор/▶)/ПК	119
C2 Монитор/▶)/ПК.....	119
D1 Эксп./ISO/BULB.....	120
D2 Эксп./ISO/BULB.....	120
E ⚡ Польз.	121
F ⏪-/ББ/Цвет.....	121
G Запись	122
H ЭВИ.....	123
I 📷 Настройки	123
AEL/AFL	124
Помощь при ручной фокусировке (Рф Помощник)	125
Отображение дополнительной информации	126
Просмотр изображений с камеры на телевизоре (HDMI).....	128
Выдержки при срабатывании вспышки (⚡ X-Синхр./ ⚡ Нижний Порог).....	129
Сочетание размера и степени сжатия изображений в формате JPEG (⏪- Настройка)	130

Подключение камеры к смартфону	131	Режим записи и размер файла/ количество сохраняемых фотоснимков	145
Настройка параметров подключения к смартфону ...	132	Сменные объективы.....	146
Передача изображений в смартфон	133	Внешние вспышки, предназначенные для использования с этой камерой	147
Дистанционная съемка с помощью смартфона.....	133	Фотосъемка с беспроводным удаленным управлением вспышкой (⚡ Режим RC).....	148
Добавление к изображениям информации о местоположении	134	Другие внешние вспышки	150
Изменение способа подключения	134	Основные принадлежности... ..	151
Изменение пароля	135	Состав системы	152
Отмена порядка обмена	135	Информация	154
Инициализация настроек беспроводной сети LAN	135	Очистка и хранение камеры.....	154
Подключение камеры к компьютеру и принтеру	136	Очистка камеры	154
Копирование изображений на компьютер	136	Хранение	154
Установка компьютерного программного обеспечения... ..	137	Очистка и проверка устройства захвата изображений	155
Прямая печать (PictBridge) ...	138	Pixel Mapping — проверка функций обработки изображения	155
Простая печать	139	Информация и советы по съемке	156
Пользовательская печать.....	139	Коды ошибок	159
Порядок печати (DPOF)	141	По умолчанию	162
Создание порядка печати	141	Технические характеристики	167
Удаление всех или отдельных фотографий из порядка печати	142	МЕРЫ БЕЗОПАСНОСТИ	170
Осторожно	143	МЕРЫ БЕЗОПАСНОСТИ.....	170
Аккумулятор и зарядное устройство	143	Указатель	176
Использование зарядного устройства за рубежом.....	144		
Пригодные к использованию карты памяти.....	144		

Краткий указатель операций

Мерцания



Выбор соотношения сторон	▶ Соотношение сторон	78
Коррекция эффекта перспективы	▶ Коррекц.трапец.искр.	39
Автоматическая настройка экспозиции для серии фотографий	▶ Автом. брекетинг экспозиции	40
Автоматическое смещение положения фокуса на серии фотографий	▶ Расширенный фокус (SCN)	29
	▶ Брекетинг фокусировки (AF)	41
Осветление или затемнение фотографий	▶ Коррекция экспозиции	62
	Съемка полос света (SCN)	29
Съемка полос света	Live Time (AF)	34
	▶ Коллаж в реал.врем. (AF)	33
	Коллаж в реал.врем. (M)	52
	Съемка в режиме Bulb/time (M)	51
	Съемка с размытием фона	▶ Съемка с приоритетом диафрагмы
Съемка движущихся объектов или изображений, передающих ощущение движения	Съемка с приоритетом выдержки	48
	▶ Съемка движущихся объектов (SCN)	29
Получение желаемых цветов	▶ Баланс белого	75
Обработка изображений в соответствии с объектом/съемка одноцветных изображений	▶ Режим Цвета	74
	▶ Арт-фильтр (ART)	42
Когда камера не фокусируется на объекте съемки/фокусируется на одной области	Использование сенсорного экрана	53
	▶ Настройки метки автофокуса	64
Фокусировка на небольшой точке в кадре/подтверждение фокуса перед съемкой	Автофокус на рамке увеличения/автофокус с увеличением	95
	▶ Автофокус на рамке увеличения/автофокус с увеличением	95
Удержание движущихся объектов в фокусе	▶ C-AF+TR (Непрерывный Аф)	77
Съемка объекта в контровом свете	Съемка со вспышкой	66
	▶ Подсветка HDR (SCN)	29
	Градация (Режим Цвета)	88

Оптимизация экрана/ настройка оттенка экрана	▶ Настройка яркости экрана	116
	▶ Увеличить LV	119
Съемка фейерверков	▶ Фейерверк (SCN)	29
	▶ Live Time (AP)	34
	▶ Коллаж в реал.врем. (AP)	33
	▶ Коллаж в реал.врем. (M)	52
	▶ Съемка в режиме Bulb/time (M)	51
Проверка выравнивания по горизонтالي или вертикали перед съемкой	▶ Индикатор	24
Съемка с продуманной композицией	▶ Отображ. Сетки	119
Серийная съемка	▶ Серийная съемка	69
Использование пульта дистанционного управления	▶ Дистанционная съемка с помощью смартфона	133
Съемка без звукового сигнала затвора	▶ Беззв. [▼] (SCN)	29
	▶ Беззв. [▼] (AP)	37
	▶ Беззв. [▼] (P/A/S/M/ART)	70
Создание коммерческих видеороликов	▶ Мои клипы	58

Воспроизведение/ретуширование



Просмотр изображений на экране телевизора	HDMI	119
	▶ Воспроизведение на экране телевизора	128
Просмотр слайдшоу с фоновой музыкой	▶ Слайдшоу	100
Осветление теней	▶ Осв. теней (редакт. JPEG)	113
Коррекция эффекта «красных глаз»	▶ Убр. Кр. Глаз (Редакт. JPEG)	113
Простая печать	▶ Прямая печать	138
Просмотр изображений на смартфоне	▶ Передача изображений в смартфон	133
Добавление на изображение данных о местонахождении	▶ Добавление на изображение данных о местонахождении	134

Настройки камеры



Синхронизация даты и времени	▶ Установка даты/времени	20
Восстановление настроек по умолчанию	▶ Сброс	107
Предотвращение автоматического переключения режимов отображения	▶ Автоперекл. ЭВИ	23, 123
Изменение языка отображения меню	▶	116
	▶)) (звуковой сигнал)	119
Отключение звука автофокусировки	▶ Беззв. [▼] (SCN)	29
	▶ Беззв. [▼] (AF)	37

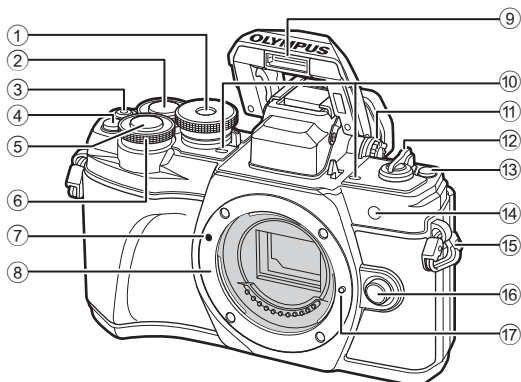

- | | | | | |
|--|-------------------------------|--|-------------------------------------|---------|
| ① Диск выбора режимов..... | стр. 25 | ⑨ Встроенная вспышка | стр. 66 | |
| ② Задний диск* (☺)..... | стр. 45 – 50, 98 | ⑩ Стереомикрофон | стр. 103, 111 | |
| ③ Кнопка (Видеоролик)/☑ |стр. 54/стр. 102 | ⑪ Диск настройки диоптрий | стр. 23 | |
| ④ Кнопка (Цифровой телеконв.)/ | Fn2 | стр. 63/стр. 93, 98 | ⑫ Переключатель ON/OFF | стр. 19 |
| ⑤ Кнопка Спуска | стр. 26 | ⑬ Кнопка (быстрый доступ).... | стр. 27 | |
| ⑥ Передний диск* (☺) |стр. 45 – 50, 62, 66, 98 | ⑭ Индикатор автоспуска/
Подсветка Аф..... | стр. 69/стр. 108 | |
| ⑦ Метка для присоединения
объектива | стр. 17 | ⑮ Петелька для ремешка | стр. 13 | |
| ⑧ Байонет (перед креплением
объектива снимите крышку корпуса) | | ⑯ Кнопка разблокировки
объектива | стр. 18 | |
| | | ⑰ Фиксатор объектива | | |

* В данной инструкции значками ☺ и ☺ обозначаются операции, выполняемые с помощью переднего и заднего дисков.

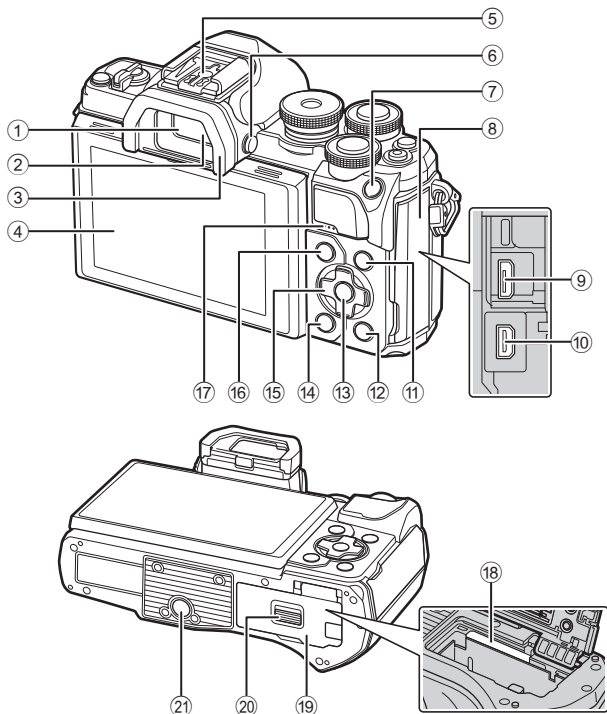

- | | |
|---|---|
| ① Видоискатель стр. 23 | ⑫ Кнопка (Воспроизведение) ...стр. 98 |
| ② Датчик глаза стр. 23/158 | ⑬ Кнопка стр. 71, 98, 105 |
| ③ Наглазник..... стр. 151 | ⑭ Кнопка (Удаление)..... стр. 102 |
| ④ Монитор (Сенсорный экран)
..... стр. 21, 23, 53, 71, 96, 104 | ⑮ Стрелки* ()
..... стр. 20, 64 – 69, стр. 98 |
| ⑤ Горячий башмак стр. 147 | ⑯ Кнопка MENU стр. 105 |
| ⑥ Кнопка (монитор) стр. 23 | ⑰ Динамик |
| ⑦ Кнопка AEL/AFL / Fn1
.....стр. 62, 124/стр. 93 | ⑱ Разъем для карты памяти стр. 16 |
| ⑧ Крышка разъема | ⑲ Крышка отсека для аккумулятора/
карты памяти..... стр. 14, 16 |
| ⑨ Разъем Micro-USB..... стр. 136, 138 | ⑳ Зашелка отсека для аккумулятора/
карты памяти..... стр. 14, 16 |
| ⑩ Разъем Micro HDMI стр. 128 | ㉑ Гнездо для штатива |
| ⑪ Кнопка INFO стр. 24, 97, 126 | |

* В данной инструкции значками обозначаются операции, выполняемые с использованием кнопок со стрелками.

1 Подготовка

Распаковка содержимого коробки

Приобретаемый комплект оборудования включает в себя камеру и описанные ниже принадлежности.

Если что-либо отсутствует или повреждено, обратитесь к дилеру, у которого была приобретена камера.



Камера



Крышка корпуса



Ремешок



USB-кабель
CB-USB12



Литий-ионный
аккумулятор BLS-50

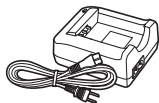

Зарядное устройство
для литий-ионного
аккумулятора BCS-5

- Основная инструкция
- Гарантийный талон

Прикрепление ремешка

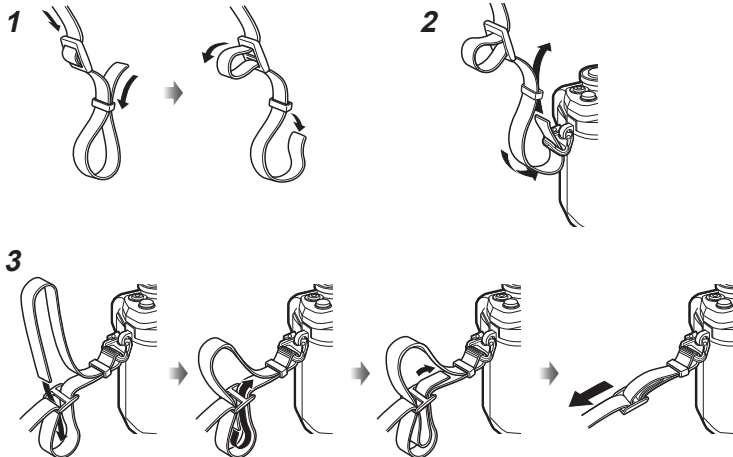

- Аналогичным образом прикрепите ремешок с другой стороны.
- Затем прочно затяните ремешок, чтобы надежно закрепить его.

Зарядка и установка аккумулятора

1 Зарядка аккумулятора.

Индикатор зарядки

Идет зарядка	Светится оранжевым
Зарядка завершена	Откл.
Ошибка зарядки	Мигает оранжевым

(Время зарядки: приблизительно до 3 часов 30 минут)

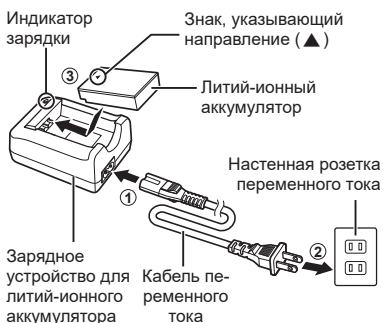

- После окончания зарядки отключите зарядное устройство от электросети.

2 Проверьте, что переключатель **ON/OFF** находится в положении **OFF**.

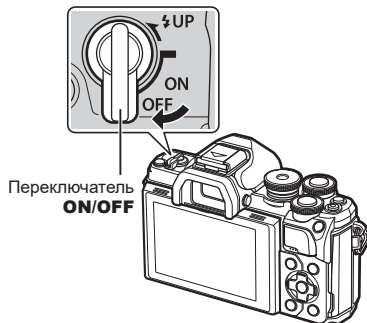

3 Открытие крышки отсека для аккумулятора/карты памяти.



4 Вставка аккумулятора.

- Используйте только аккумуляторы BLS-50 (стр. 13, 169).



Извлечение аккумулятора

Перед открытием или закрытием крышки отсека для аккумулятора/карты памяти отключите камеру. Чтобы извлечь аккумулятор, сначала нажмите на кнопку защелки аккумулятора в направлении стрелки, потом извлеките аккумулятор.

- Не извлекайте аккумулятор, пока отображается индикатор записи на карту памяти (стр. 21).
- Если вы не можете извлечь аккумулятор, обратитесь к официальному дистрибьютору или в сервисный центр. Не применяйте силу.

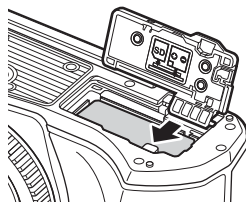

- При длительной съемке рекомендуется держать под рукой запасной аккумулятор на случай разрядки основного.
- Камера не оснащена встроенным зарядным устройством и не может заряжаться через USB-разъем.
- См. также раздел «Аккумулятор и зарядное устройство» (стр. 143).

Установка карты памяти

В данной инструкции все устройства хранения данных упоминаются как «карты памяти».

С данной камерой можно использовать карты памяти SD, SDHC или SDXC сторонних производителей, соответствующие стандарту SD (Secure Digital). Перед использованием ознакомьтесь с разделом «Пригодные к использованию карты памяти» (стр. 144).

1 Вставка карты памяти.

- Откройте крышку отсека для аккумулятора/карты памяти.
- Вставьте карту памяти до щелчка.
☞ «Пригодные к использованию карты памяти» (стр. 144)

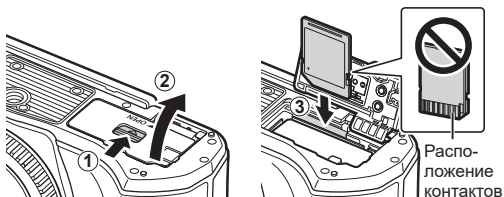

- Выключите камеру перед установкой или извлечением аккумулятора или карты памяти.
- Не пытайтесь с усилием вставить поврежденную или деформированную карту памяти. Это может привести к повреждению разъема для карты.

2 Закрытие крышки отсека для аккумулятора/карты памяти.

- Перед использованием камеры убедитесь, что крышка отсека для аккумулятора/карты памяти закрыта.

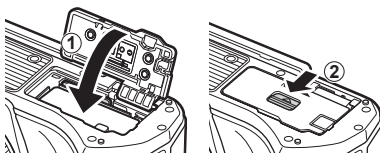

Извлечение карты памяти

Слегка нажмите на вставленную карту памяти, чтобы она расфиксировалась. Выньте карту.

- Не извлекайте карту памяти, пока отображается индикатор записи данных на карту (стр. 21).

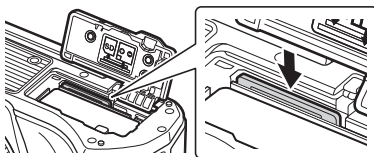

Присоединение объектива к камере

- 1 Проверьте, что переключатель **ON/OFF** находится в положении **OFF**.

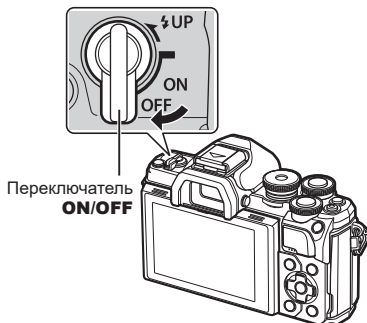

- 2 Снимите заднюю крышку объектива и крышку корпуса камеры.



- 3 Совместите метку крепления объектива (красная) на камере с меткой крепления (красная) на объективе, а затем вставьте объектив в корпус камеры.



- 4 Поверните объектив по часовой стрелке до щелчка.
 - Не нажимайте на кнопку разблокировки объектива.
 - Не следует прикасаться к внутренним частям камеры.



5 Снимите переднюю крышку объектива.

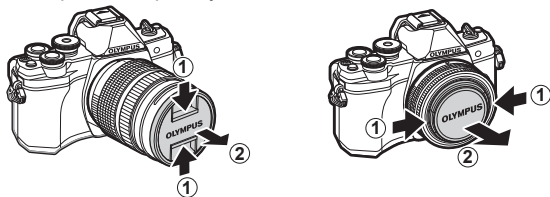

- Перед прикреплением или отсоединением объектива проверьте, что переключатель **ON/OFF** находится в положении **OFF**.

Отсоединение объектива

- 1 Проверьте, что переключатель **ON/OFF** находится в положении **OFF**.

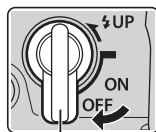

Переключатель
ON/OFF

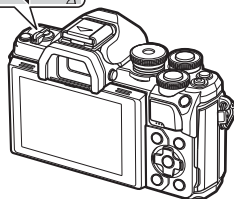

- 2 Удерживая нажатой кнопку разблокировки объектива, поверните объектив в направлении, указанном стрелкой.

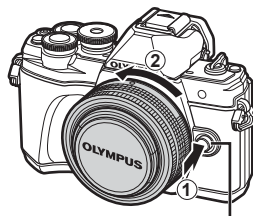

Кнопка разблокировки объектива

Сменные объективы

См. раздел «Сменные объективы» (стр. 146).

Включение камеры

1 Передвиньте переключатель **ON/OFF** в положение **ON**.

- После включения камеры включится ее экран.
- Чтобы выключить камеру, верните переключатель в положение **OFF**.

■ Переключатель ON/OFF

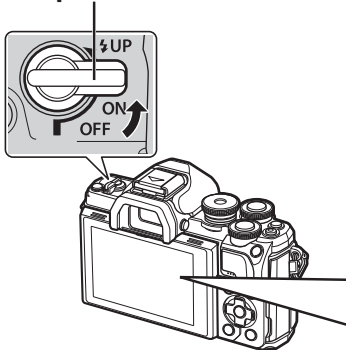

■ Экран

Уровень заряда аккумулятора

Отобразится значок уровня заряда аккумулятора.

- ▬ (зеленый): камера готова к съемке.
- ▬ (зеленый): низкий заряд аккумулятора.
- ▬ (зеленый): низкий заряд аккумулятора.
- ▬ (мигает красным): зарядите аккумулятор.



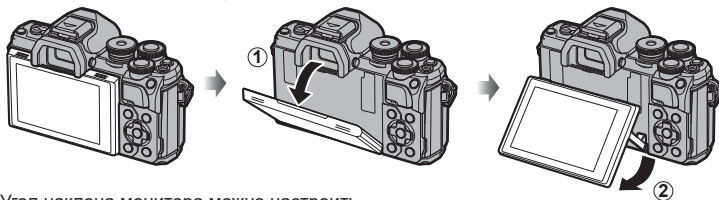

Использование монитора



Угол наклона монитора можно настроить.

Режим сна камеры

Если на протяжении минуты не выполняется никаких действий, камера переходит в режим сна (ожидания), при котором выключается экран и отменяются все действия. Камера активируется при прикосновении к любой кнопке (кнопке спуска затвора, кнопке  и т. д.). Камера отключится автоматически, если оставить ее в спящем режиме на 4 часа. Прежде чем воспользоваться камерой, включите ее снова. Вы можете выбрать, как долго камера остается в режиме ожидания перед переключением в спящий режим.  [Автооткл.] (стр. 123)

Установка даты/времени и языка

Вместе с каждым снимком на карте памяти сохраняются данные о дате и времени. Также фиксируется имя файла. Перед использованием камеры установите правильные дату и время. Если дата и время не установлены, некоторые функции будут недоступны.

Язык экранного интерфейса и сообщений об ошибках можно изменить с английского на другой язык.

1 Отображение меню.

- Нажмите кнопку **MENU**, чтобы открыть меню.
- После выбора опции в течение 2 секунд отображается пояснение.
- Нажмите на кнопку **INFO**, чтобы открыть руководство или скрыть его.

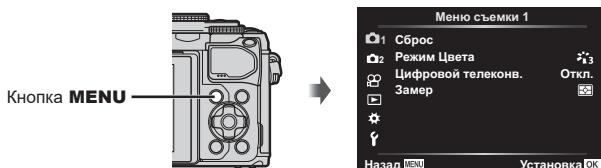

2 Выберите [f] на вкладке [f] (настройка).

- Кнопками со стрелками Δ ∇ выберите [f] и нажмите \triangleright .
- Выберите [f] и нажмите \triangleright .

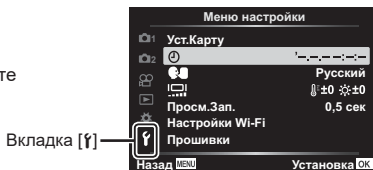

3 Установите дату, время и формат даты.

- Используйте кнопки \triangleleft \triangleright для выбора пунктов меню.
- Используйте кнопки Δ ∇ для изменения выбранного пункта.
- Нажмите кнопку \odot для установки часов камеры.

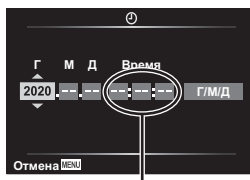

Время отображается в 24-часовом формате.

4 Выберите [G] (изменение языка интерфейса на дисплее) на вкладке [f] (настройка).

- С помощью кнопок Δ ∇ \triangleleft \triangleright выберите нужный язык и нажмите кнопку \odot , чтобы применить его.

5 Нажмите на кнопку **MENU** для выхода из меню.

- Если камера оставалась без аккумулятора в течение некоторого времени, дата и время могут быть возвращены к заводским настройкам по умолчанию.

Отображение информации во время съемки

Изображение на мониторе во время фотосъемки

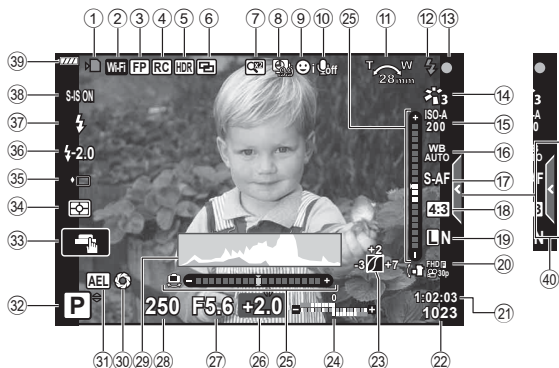

- | | |
|---|--|
| ① Синдикатор записи на карту памяти..... стр. 15, 16 | ①7 Реж.Автофок..... стр. 77 |
| ② Состояние подключения к беспроводной сети стр. 131–135 | ①8 Соотношение сторон стр. 78 |
| ③ Вспышка Super FP стр. 147 | ①9 Качество изображения (фотографии)..... стр. 79 |
| ④ Режим Ду стр. 148 | ②0 Реж. записи (видеоролики)..... стр. 80 |
| ⑤ HDR стр. 36 | ②1 Доступное время записи стр. 145 |
| Автом. брекетинг экспозиции... стр. 40 | ②2 Количество сохраняемых фотоснимков стр. 145 |
| Брекетинг фокусировки стр. 41 | ②3 Упр. светами и тенями..... стр. 92 |
| ⑥ Мультиэкспозиция..... стр. 35 | ②4 Вверху: регулировка интенсивности вспышки стр. 83 |
| Коррекц. трапец. искр стр. 39 | Внизу: коррекция экспозиции... стр. 62 |
| ⑦ Цифровой телеконв. стр. 107 | ②5 Индикатор стр. 24 |
| ⑧ Таймлапс съемка стр. 108 | ②6 Значение коррекции экспозиции стр. 62 |
| ⑨ Приоритет лиц/Приоритет глаз..... стр. 65 | ②7 Значение диафрагмы стр. 45–50 |
| ⑩ Звук при видеосъемке стр. 111 | ②8 Выдержка..... стр. 45–50 |
| ⑪ Направление зуммирования/Фокусн. Расс./Предупреждение о повышении внутренней температуры $^{\circ}\text{C}/^{\circ}\text{F}$ стр. 160 | ②9 Гистограмма стр. 24 |
| ⑫ Вспышка стр. 66 | ③0 Репетир стр. 94 |
| (мигает: идет зарядка, горит постоянно: зарядка закончена) | ③1 Фиксация автоматической экспозиции стр. 62, 124 |
| ⑬ Метка подтверждения AF стр. 26 | ③2 Режим съемки..... стр. 25–55 |
| ⑭ Режим Цвета..... стр. 74, 107 | ③3 Сенсорное управление..... стр. 53 |
| ⑮ Чувствительность ISO стр. 66 | ③4 Режим замера стр. 86 |
| ⑯ Баланс белого стр. 75 | ③5 Серийная съемка/автоспуск стр. 69 |
| | Беззвучная съемка..... стр. 37 |

- 36 Регулировка интенсивности вспышки стр. 83
- 37 Вспышка стр. 66
- 38 Стабилизация стр. 84
- 39 Уровень заряда аккумулятора стр. 19
- 40 Вызов фотогида стр. 28

Изображение на мониторе во время видеосъемки

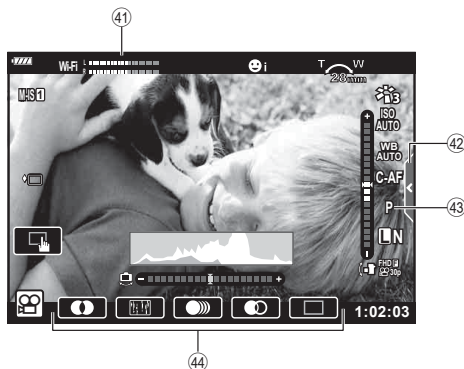

- 41 Индикатор уровня записи стр. 111
- 42 Вкладка беззвучной съемки стр. 61
- 43 Режим видеоролика (экспозиция) стр. 82
- 44 Видео-эффект стр. 56

Переключение между средствами отображения

Камера оснащена датчиком глаз, который включает видоискатель при приближении к нему глаза. Когда пользователь убирает свои глаза, датчик выключает видоискатель и включает экран.



Экран



Приблизьте
глаза к
видоиска-
телю



Видоискатель



Изображение в объективе,
отображаемое на мониторе



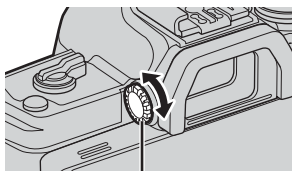

Изображение в объективе,
отображаемое в видоискателе

- Если видоискатель расфокусирован, приблизьте к нему глаза и сфокусируйте изображение вращением диска диоптрийной настройки.



Диск диоптрийной настройки

- Для того чтобы открыть меню настройки «Автоперекл. ЭВИ», необходимо нажать и удерживать нажатой кнопку .
-  [Автоперекл. ЭВИ] (стр. 123)
- Если для параметра [Автоперекл. ЭВИ] установлено значение [Откл.], экраны можно переключать с помощью кнопки .

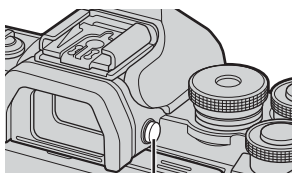

Кнопка 



- При наклоне монитора отключается датчик глаза.

Переключение отображаемой информации

Информацию, отображаемую на экране во время съемки, можно переключать с помощью кнопки **INFO**.

Кнопка **INFO**

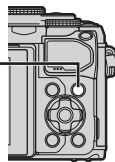

* Не отображается в режиме (режим видеоролика), если не выполняется запись.

- Настройки Польз.1 и Польз.2 можно изменять. /Настр. Инфо > [LV-Info] (стр. 119)
- Экраны отображения информации можно переключать в любом направлении, вращая передний диск при нажатой кнопке **INFO**.

Дисплей гистограммы

Гистограмма демонстрирует распределение яркости на снимке. По горизонтальной оси отображается яркость, а по вертикальной — количество пикселей соответствующей яркости в составе изображения. Во время съемки передержка отображается красным цветом, недодержка — синим цветом, а диапазон, измеренный с использованием точечного замера, — зеленым цветом.

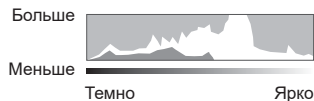

Индикация уровня

Показывает ориентацию камеры. Наклон отображается на вертикальной полоске, а положение относительно горизонта — на горизонтальной полоске. Диаграмма становится зеленой, когда камера выровнена по горизонтали и вертикали.

- Используйте показания индикатора уровня в качестве ориентира.
- Ошибка на дисплее может быть исправлена с помощью калибровки (стр. 123).

Выполнение фотосъемки

Выберите режим съемки с помощью диска выбора режимов, затем фотографируйте.

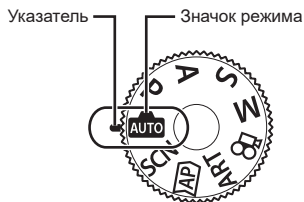

■ Тип режимов съемки

Описание возможностей использования разных режимов съемки см. ниже.

Режим съемки	Описание	
	Камера автоматически выбирает наиболее подходящий режим съемки.	28
SCN	Камера автоматически оптимизирует настройки в зависимости от объекта или сюжета.	29
	Используйте для быстрого доступа к дополнительным настройкам съемки.	32
ART	Съемка с дополнительными художественными эффектами.	42
P	Камера измеряет яркость объекта и автоматически настраивает выдержку и диафрагму для достижения оптимальных результатов.	45
A	Вы выбираете значение диафрагмы, а камера автоматически регулирует выдержку для достижения оптимальных результатов.	47
S	Вы выбираете выдержку, а камера автоматически устанавливает значение диафрагмы для достижения оптимальных результатов.	48
M	Вы выбираете и значение диафрагмы, и выдержку.	50
	Осуществляйте съемку видеороликов различных типов.	55

Функции, выбор которых невозможен из меню

Ряд параметров нельзя выбрать из меню посредством кнопок со стрелками.

- Параметры, не устанавливаемые в текущем режиме съемки.
- Параметры, не устанавливаемые по причине выполненной установки одного из параметров:

Такие настройки, как «режим цвета», недоступны, когда диск выбора режимов находится в положении .

1 Поверните диск управления для выбора режима.

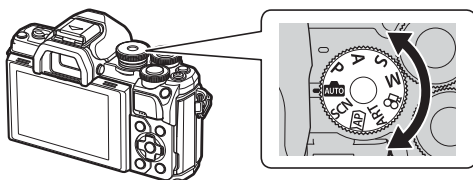

2 Скомпонуйте кадр.

- Следите за тем, чтобы ваши пальцы или ремень камеры не закрывали объектив или подсветку Аф.

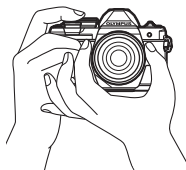

Горизонтальная ориентация

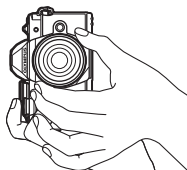

Портретная ориентация

3 Настройте фокус.

- Расположите камеру таким образом, чтобы объект съемки находился по центру экрана, и слегка нажмите кнопку спуска затвора до первого положения (наполовину).

При этом отобразится метка подтверждения автофокуса (●) и область фокусировки будет обозначена зеленой рамкой (мишень автофокуса).



Нажмите кнопку спуска затвора до половины.



Мишень автофокуса

- Если значок подтверждения AF мигает, объект находится не в фокусе. (стр. 156)

4 Спустите затвор.

- Нажмите кнопку спуска затвора до конца (полностью).
- Камера спустит затвор и сделает снимок.
- Отснятое изображение появится на экране.



Нажмите кнопку спуска затвора до конца.



- Можно осуществлять фокусировку и делать снимки, используя сенсорное управление.  «Съемка с использованием сенсорного управления» (стр. 53)
- Чтобы выйти в режим съемки из меню или режима воспроизведения, наполовину нажмите кнопку спуска.

Переключение режима отображения с помощью кнопки (быстрый доступ)

Нажмите кнопку  для переключения между экранами выбранного режима съемки между снимками.

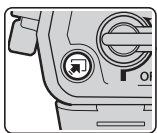

Кнопка  (быстрый доступ)

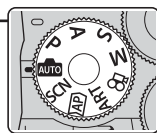
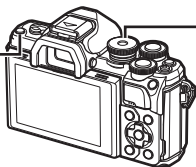

Диск выбора режимов

AUTO

Фотогид
(стр. 28)

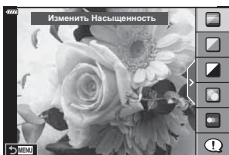

SCN

Сюжетная программа
(стр. 29)

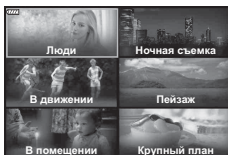

AP

Расширенный режим
фотосъемки (стр. 32)

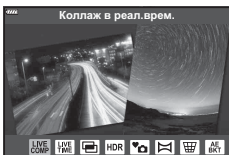

ART

Режим арт-фильтра
(стр. 42)



P/A/S/M

Панель управления
LV Super (стр. 72)





Режим видеоролика
(стр. 55)



Предоставление камере возможности выбирать настройки (режим AUTO)

Камера регулирует настройки в соответствии с композицией снимаемого объекта; от вас требуется лишь нажать кнопку спуска затвора.

Воспользуйтесь фотогидом, чтобы легко отрегулировать такие параметры, как цвет, яркость и нечеткость заднего плана.

2

Мерцания

1 Установите диск выбора режимов

в положение **AUTO**.

- В режиме «АВТО», после нажатия кнопки спуска наполовину, камера автоматически устанавливает параметр режима сцены, который наиболее оптимально подходит для объекта. После выбора параметра значок **AUTO** в левом нижнем углу экрана сменяется на значок выбранной сцены.

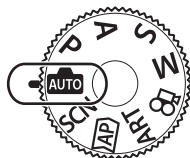

2 Для настройки параметров съемки откройте фотогид, нажав кнопку **INFO**.

- Воспользуйтесь Δ ∇ , чтобы выделить элемент в направляющей в режиме реального времени и нажмите **OK**, чтобы отобразить ползунок.

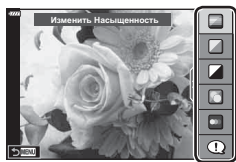

Элемент линейки

3 Воспользуйтесь Δ ∇ , чтобы установить ползунок и выбрать уровень.

- Для сохранения изменений нажмите кнопку **OK**.
- Чтобы выйти, нажмите кнопку **MENU**.
- Выберите [Советы По Съемке], выделите элемент с помощью Δ ∇ и нажмите на кнопку **OK**, чтобы отобразить информацию.
- Эффект применения выбранного уровня виден на экране.

Если выбран параметр [Размыть Фон] или [Динамичный Сюжет], изображение на экране вернется в обычный режим, но выбранный эффект будет виден на конечной фотографии.

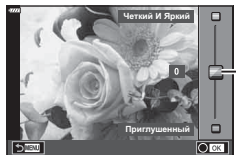

Ползунок

4 Чтобы настроить несколько фотогидов, повторите шаги 2 и 3.

- Рядом с выбранными фотогидами появляется значок «галочка».
- [Размыть Фон] и [Динамичный Сюжет] не могут использоваться одновременно.

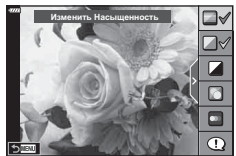

5 Выполните съемку.

- Чтобы убрать фотогид с экрана, нажмите кнопку **MENU**.

- Если для качества изображения выбрано значение [RAW], автоматически устанавливается качество [L+N+RAW].
- Некоторые параметры, выбранные в фотогиде, не применяются к изображениям в формате RAW.
- При настройке определенных значений с помощью фотогида возможно появление зернистости на снимках.
- Изменение настроек с помощью фотогида может быть незаметно на экране.
- Частота кадров тем меньше, чем ближе ползунок [Динамичный Сюжет] к стороне [Размытое Движение].
- С фотогидом нельзя использовать вспышку.
- Если выбрать настройки фотогида, превышающие возможности экспонометра камеры, снимки могут получиться пере- или недоэкспонированными.



- Можно также использовать сенсорные элементы управления.

Съемка в режиме сюжета (режим SCN)

Камера автоматически оптимизирует настройки в зависимости от объекта или сюжета.

- 1 Поверните диск выбора режимов в положение **SCN**.

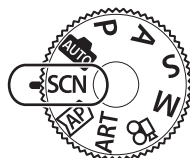

- 2 Выделите сюжет кнопками Δ ∇ \triangleleft \triangleright и нажмите кнопку \odot .

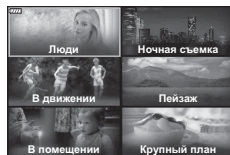

- 3 Выделите режим сюжета кнопками \triangleleft \triangleright и нажмите кнопку \odot .
 - Нажмите кнопку \square , чтобы выбрать другой сюжет.

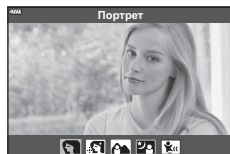























- 4 Выполните съемку.





- Можно также использовать сенсорные элементы управления.

■ Типы сюжетных режимов

Тип объекта	Сюжетная программа	Описание
Люди	 Портрет	Для съемки портретов. Выделяет текстуру кожи.
	 e-Portrait	Сглаживает тон и текстуру кожи. Этот режим подходит для последующего просмотра изображений на телевизоре высокой четкости. Камера записывает два снимка: один с примененным эффектом и один без него.
	 Ланд.+Портр.	Подходит для портретов, показывающих ландшафт в фоновом режиме. Улучшенная передача синего, зеленого и оттенков кожи.
	 Ночь+Портрет	Для съемки портретов в темное время суток. Рекомендуется использовать штатив и пульт дистанционного управления через Ol.Share (стр. 133).
	 Дети	Подходит для фотографий детей и других активных субъектов.
Ночная съемка	 Ночная съемка	Для съемки ночью со штатива. Рекомендуется использовать штатив и пульт дистанционного управления через Ol.Share (стр. 133).
	 Ночь+Портрет	Для съемки портретов в темное время суток. Поднимите вспышку (стр. 66). Рекомендуется использовать штатив и пульт дистанционного управления через Ol.Share (стр. 133).
	 Съемка с рук	Для съемки ночью без штатива. Уменьшает размытие при съемке с плохим освещением. Камера создает восемь кадров с разной экспозицией и объединяет их в одну фотографию.
	 Фейерверк	Для съемки фейерверков в темноте. Рекомендуется использовать штатив и пульт дистанционного управления через Ol.Share (стр. 133).
	 Съемка полос света	Камера автоматически снимает несколько кадров, фиксируя только новые высветленные области, а затем объединяет полученные кадры в один снимок. При обычной длительной экспозиции следы света на снимке, например, звездные следы и подсветка зданий, могут быть слишком яркими. Для таких кадров можно не применять сверхдлительную экспозицию, контролируя процесс съемки. Нажмите кнопку спуска, чтобы начать съемку, затем просматривайте изменения на экране и снова нажмите кнопку спуска, чтобы закончить съемку, когда желаемый результат будет достигнут (максимум 3 часа). Рекомендуется использовать штатив и пульт дистанционного управления через Ol.Share (стр. 133). • Доступ к расширенным настройкам можно получить в режиме коллажа в реальном времени (комбинация темных и светлых зон) в режиме M (стр. 52).

Тип объекта	Сюжетная программа	Описание
В движении	 Спорт	Для съемки быстро движущихся объектов. Камера будет делать снимки, пока нажата кнопка спуска.
	 Дети	Подходит для фотографий детей и других активных субъектов.
	 Проводка	Используется для смазывания фона позади движущихся объектов. Камера выбирает оптимальную выдержку для съемки с проводкой, учитывая траекторию движения камеры.
Пейзаж	 Ландшафт	Для съемки пейзажей.
	 Закат	Для съемки закатов.
	 Пляж И Снег	Для съемки заснеженных гор, морских видов на солнце и других светлых сцен.
	 Подсветка HDR	Подходит для съемки контрастных пейзажей. В этом режиме камера делает множество кадров, которые впоследствии соединяются в одну правильную экспозицию (стр. 36).
В Помещении	 Свет свечи	Подходит для съемки сцен при свечах. Теплые цвета сохраняются.
	 Беззв. [♥]	Позволяет отключить звуки и подсветку камеры в ситуациях, когда они могут быть нежелательными (стр. 37). • Информацию о фотосъемке с использованием этой функции см. в разделе «Режим [Беззв. [♥]]» (стр. 37), начиная с шага 2.
	 Портрет	Для съемки портретов. Выделяет текстуру кожи.
	 e-Portrait	Сглаживает тон и текстуру кожи. Этот режим подходит для последующего просмотра изображений на телевизоре высокой четкости. Камера записывает два снимка: один с примененным эффектом и один без него.
	 Дети	Подходит для фотографий детей и других активных субъектов.
	 Подсветка HDR	Подходит для съемки контрастных пейзажей. В этом режиме камера делает множество кадров, которые впоследствии соединяются в одну правильную экспозицию (стр. 36).
Крупный план	 Макро	Подходит для крупных планов.
	 Макросъемка Природы	Подходит для ярких крупных планов цветов или насекомых.
	 Документы	Подходит для фотографий расписаний или других документов. Камера увеличивает контраст между текстом и фоном.
	 Расширенный фокус	Камера снимает восемь фотографий, изменяя фокусное расстояние при каждом снимке (стр. 41).

- Для максимального использования преимуществ сюжетных режимов некоторые настройки функций съемки отключены.
 - Для записи снимков, сделанных с использованием [e-Portrait], может потребоваться некоторое время. Кроме того, при использовании режима качества изображений [RAW] изображение записывается в режиме RAW+JPEG.
 - Видеоролики нельзя записывать в режимах [e-Portrait], [Съемка с рук] или [Подсветка HDR].
 - Снимки, сделанные в режиме [Съемка с рук] с выбранным качеством изображения [RAW], будут записаны в формате RAW+JPEG; первый кадр будет записан в формате RAW, а окончательное совмещенное изображение — в формате JPEG.
 - В режиме [Подсветка HDR] обработанные HDR изображения записываются в формате JPEG. Если режим качества изображения установлен на [RAW], изображение записывается в формате RAW+JPEG.
 - В режиме [Проводка]  отображается на экране во время поиска панорамы, а  — если ничего не найдено.
 - Если в режиме [Проводка] используется объектив с переключателем стабилизатора изображения, переведите переключатель в положение «Откл.».
- При ярком освещении невозможно получить удовлетворительное качество панорамирования. Имеющийся в продаже нейтральный фильтр облегчает процесс получения панорамных эффектов.

Фотосъемка в расширенном режиме (режим)

Используйте для быстрого доступа к дополнительным настройкам съемки.

- 1 Установите диск выбора режимов в положение .

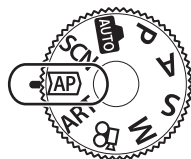

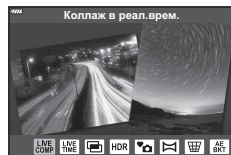

- 2 Выделите режим AP кнопками  .

- В некоторых режимах есть дополнительные параметры, доступ к которым можно получить, нажав кнопку .













- 3 Нажмите кнопку , чтобы выбрать выделенный режим.

- Нажмите кнопку , чтобы выбрать другой режим. Если отображаются дополнительные параметры, нажмите .



- В некоторых режимах передний диск можно использовать для коррекции экспозиции (стр. 62), а задний — для программной коррекции (стр. 46).
- Можно также использовать сенсорные элементы управления.

■ Параметры режима AP

Режим AP	Описание	
 Комб. съемка	Съемка полос света от звезд и других объектов с сохранением постоянной экспозиции.	33
 Live TIME	Для съемки фейерверков и ночных пейзажей. Для длительных экспозиций при выбранных выдержках.	34
 Мультиэкспозиция	Совмещение двух изображений — одно поверх другого.	35
 HDR	Захват деталей как в засвеченных, так и в темных зонах.	36
 Беззв.[♥]	Отключите звуки и подсветку камеры в ситуациях, когда они могут быть нежелательными.	37
 Панорама	Позволяет получать снимки, которые потом можно объединить на компьютере и создать панорамное изображение.	38
 Коррекц.трапец. искр.	Коррекция перспективных искажений на фотографиях зданий и пейзажах.	39
 Автом. брекетинг экспозиции	При каждом нажатии кнопки спуска камера делает серию фотографий с разной экспозицией для каждого снимка.	40
 Брекетинг фокусировки	При каждом нажатии кнопки спуска камера делает серию из восьми фотографий с разным фокусным расстоянием для каждого снимка.	41

■ [Коллаж в реал.врем.]: съемка коллажей в реальном времени

Снимайте полосы света от звезд и других объектов без изменения яркости фона; за процессом съемки можно наблюдать на экране. Можно настроить баланс белого или режим цвета, а также изменить другие настройки, недоступные в параметре «Съемка полос света» режима **SCN**.

- 1 Выделите [Коллаж в реал.врем.] в меню режима AP (стр. 32) и нажмите кнопку .
- 2 Для фокусировки нажмите кнопку спуска затвора до половины.
 - Чтобы уменьшить размытость, вызванную дрожанием камеры, надежно зафиксируйте камеру на штативе и используйте дистанционный спуск затвора, управляемый через OI.Share (стр. 133).
 - Если индикатор фокусировки мигает, значит камера не сфокусирована.
- 3 Нажмите кнопку спуска затвора до конца.
 - Камера автоматически выберет оптимальные настройки и начнет съемку.
 - Между нажатием кнопки спуска затвора и началом съемки существует некоторая временная задержка.
 - Комбинированное изображение будет отображаться через равные промежутки времени.
- 4 Чтобы остановить съемку, нажмите кнопку спуска затвора еще раз.
 - Наблюдайте за процессом съемки на экране и нажмите кнопку спуска, чтобы закончить съемку, когда желаемый результат будет достигнут.
 - Длительность записи одного снимка — до 3 часов.



- Доступ к расширенным настройкам можно получить в режиме коллажа в реальном времени (комбинация темных и светлых зон) в режиме **M** (стр. 52).

■ [Live Time]: съемка в реальном времени

Возможность создавать снимки с длительной экспозицией без необходимости удерживать кнопку спуска. Изменяющееся изображение можно наблюдать на экране во время съемки.

1 Выделите [Live Time] в меню режима AP (стр. 32).

2 Нажмите ∇ , выберите максимальное время экспозиции кнопками \triangleleft \triangleright и нажмите кнопку \odot (OK).

- Частота обновления дисплея может изменяться автоматически в зависимости от выбранного максимального времени экспозиции.
- Чем короче максимальное время экспозиции, тем чаще будет обновляться дисплей.



3 Для фокусировки нажмите кнопку спуска затвора до половины.

- Чтобы уменьшить размытость, вызванную дрожанием камеры, надежно зафиксируйте камеру на штативе и используйте дистанционный спуск затвора, управляемый через OI.Share (стр. 133).
- Если индикатор фокусировки мигает, значит камера не сфокусирована.

4 Чтобы начать съемку в режиме реального времени, полностью нажмите кнопку спуска.

- Камера автоматически настроит нужные параметры и начнет съемку.
- За процессом съемки можно наблюдать на экране.

5 Чтобы остановить съемку, нажмите кнопку спуска затвора еще раз.







- Наблюдайте за процессом съемки на экране и нажмите кнопку спуска, чтобы закончить съемку, когда желаемый результат будет достигнут.
- Съемка завершается автоматически, когда истекает выбранное время экспозиции.



- Для параметров длительной экспозиции (Bulb/Time) в режиме **M** предлагаются более расширенные настройки (стр. 51).

■ [Мультиэкспозиция]: съемка мультиэкспозиций

Совмещение двух изображений — одно поверх другого.

- 1 Выделите [Мультиэкспозиция] в меню режима AP (стр. 32) и нажмите кнопку .
 - 2 Для фокусировки нажмите кнопку спуска затвора до половины.
 - Если индикатор фокусировки мигает, значит камера не сфокусирована.
 - 3 Чтобы сделать первый снимок, полностью нажмите кнопку спуска.
 - После начала съемки символ  подсвечивается зеленым цветом.
 - Накладываемое изображение показывается на экране.
 - Нажмите  для удаления последнего снимка.
 - 4 Сделайте второй снимок.
 - Используйте первое изображение в качестве ориентира для наложения второго снимка.
- В режиме мультиэкспозиции камера не переходит в спящий режим.
 - Второй снимок автоматически удаляется при выполнении любого из следующих действий:
 - Выключение камеры; нажатие кнопки ; нажатие кнопки **MENU**, нажатие кнопки , вращение диска выбора режимов; истощение заряда аккумулятора или подключение любого кабеля к камере.
-  • Подробная информация о создании наложений:  «Комбинирование изображений (Наложение)» (стр. 114)

■ [HDR]: комбинированная съемка в HDR

Захват деталей как в засвеченных, так и в темных зонах. Камера выполняет съемку четырех кадров с разными значениями экспозиции и объединяет их в одно изображение.

- 1 Выделите [HDR] в меню режима AP (стр. 32).
- 2 Нажмите ∇ , с помощью \triangleleft и \triangleright выберите [HDR1] или [HDR2] и нажмите кнопку \odot .

HDR1	Выполняется съемка четырех изображений с различной экспозицией, после чего камера объединяет их в одно HDR-изображение.
HDR2	HDR2 позволяет получать более выразительные изображения, чем HDR1. Используется фиксированное значение чувствительности ISO — 200.



- 3 Для фокусировки нажмите кнопку спуска затвора до половины.
 - Если индикатор фокусировки мигает, значит камера не сфокусирована.
 - 4 Чтобы начать съемку в режиме HDR, полностью нажмите кнопку спуска.
 - При нажатии кнопки спуска камера автоматически делает четыре снимка.
- Шум может быть более заметным на фотографиях, сделанных с применением короткой выдержки.
 - Для достижения наилучших результатов закрепите камеру, например, установив ее на штатив.
 - Изображение, отображаемое на мониторе или в видеоскителе во время съемки, будет отличаться от HDR-обработанного изображения.
 - Изображение, обработанное с помощью HDR, будет сохранено как файл в формате JPEG. Если режим качества изображения установлен на [RAW], изображение записывается в формате RAW+JPEG.
 - Для режима цвета фиксированно используется значение [Natural], для цветового пространства — значение [sRGB].

■ Режим [Беззв.[♥]]

Отключите звуки и подсветку камеры в ситуациях, когда они могут быть нежелательными.

1 Выделите [Беззв.[♥]] в меню режима AP (стр. 32) и нажмите кнопку .



2 Для фокусировки нажмите кнопку спуска затвора до половины.

- Если индикатор фокусировки мигает, значит камера не сфокусирована.

3 Нажмите кнопку спуска затвора до конца.

- После спуска затвора экран монитора на короткое время погаснет. Спуск затвора произойдет беззвучно.
- Желаемые результаты могут быть не достигнуты, если съемка выполняется при освещении источниками мерцающего света, такими как флуоресцентные или светодиодные лампы, или если объект движется во время съемки рывками.
- Если режим [Беззв.[♥]] выбран в режиме **SCN** или **AP**, для уменьшения звука и света, создаваемых камерой, принимаются следующие меры.
 - Электронный затвор: Включен
 - ): Откл.
 - Подсветка Аф: Откл.
 - Режим вспышки: Откл.
- Обратите внимание, что ввиду задействования электронного затвора объект может искажаться на фотографиях при быстром перемещении камеры во время съемки или при съемке быстро движущихся объектов.
- Функция подавления шума при длинной экспозиции недоступна, если режим [Беззв.[♥]] выбран в режиме **SCN** или **AP**.



- Нажмите  для серийной съемки/съемки с автоспуском (стр. 69).
- Если в режиме **P/A/S/M/ART** выбрана беззвучная съемка [♥] (стр. 70), можно использовать расширенные настройки.  «Параметры беззвучного режима (Беззв.[♥]Настройки)» (стр. 110)

■ [Панорама]: панорамная съемка

Снимки, полученные с этим параметром, можно объединить и создать панораму. Для этого необходимо установить на компьютер последнюю версию приложения Olympus WorkSpace.  «Подключение камеры к компьютеру и принтеру» (стр. 136)

1 Выберите [Панорама] в меню режима AP (стр. 32) и нажмите кнопку .

2 Кнопками    выберите направление панорамирования.



3 Выполните съемку, используя направляющие элементы для построения кадра.

- Фокусировка, экспозиция и другие параметры имеют фиксированные значения, как у первого снимка.



4 Выполните съемку остальных изображений, выстраивая кадр таким образом, чтобы направляющие элементы на последующих снимках пересекались с направляющими элементами на предыдущих снимках.



- Панорама может включать в себя до 10 снимков. Предупреждающий значок  отображается после десятого снимка.
 - Во время панорамной съемки ранее полученный снимок для выравнивания положения не отображается. С помощью рамок и других отметок, отображающихся на снимках в качестве направляющих элементов, необходимо задать объединение таким образом, чтобы края пересекающихся снимков пересекались внутри вспомогательных рамок.
- 5** После получения последнего снимка нажмите кнопку , чтобы завершить серию.

■ [Коррекц.трапец.искр.]

Трапецеидальное искривление из-за влияния фокусного расстояния объектива и близости к объекту съемки можно скорректировать или наоборот, усилить, чтобы подчеркнуть эффекты перспективы. Коррекцию трапецеидального искривления можно предварительно просмотреть на мониторе во время съемки. Скорректированное изображение создается на основе немного обрезанного исходного изображения, что слегка повышает эффективный коэффициент масштабирования.

1 Выберите [Коррекц.трапец.искр.] в меню режима AP (стр. 32) и нажмите кнопку **OK**.

2 Настройте эффект и скомпонуйте кадр.

- Для настройки коррекции трапецеидального искривления используйте передний и задний диски.
- Кнопками **Δ** **▽** **<** **>** выберите область записи. В зависимости от степени коррекции область не всегда можно изменить.
- Для отмены изменений нажмите и удерживайте кнопку **OK**.
- Для настройки коррекции экспозиции и других параметров съемки во время выполнения функции коррекции трапецеидального искривления нажмите кнопку **INFO**, чтобы открыть экран, отличный от «Коррекц.трапец.искр.». Чтобы вернуться на экран «Коррекц.трапец.искр.», нажимайте кнопку **INFO** до тех пор, пока он не откроется.
- При увеличении степени коррекции возможно следующее.
 - Изображение становится зернистым.
 - Большой коэффициент увеличения для обрезки изображения.
 - Невозможно изменить положение для обрезки.



3 Для фокусировки нажмите кнопку спуска затвора до половины.

- Если индикатор фокусировки мигает, значит камера не сфокусирована.

4 Для выполнения съемки нажмите кнопку спуска затвора полностью.

- При выборе для параметра качества изображения значения [RAW] фотоснимки сохраняются в формате RAW+JPEG.
- При использовании оптических конвертеров достижение желаемых результатов может быть недоступным.
- В зависимости от степени коррекции, некоторые зоны автофокуса могут оказаться за пределами области отображения. Если зона автофокуса, на которой фокусируется камера, находится за пределами области отображения, появляется значок (↑, ↓, ← или →).
- Если для параметра [Стабилизация] выбрано фокусное расстояние, коррекция будет отрегулирована соответственно выбранному фокусному расстоянию. Если не используется объектив 4/3 или микро 4/3, выбирайте фокусное расстояние при помощи параметра [Стабилизация] (стр. 84).

■ [Автом. брекетинг экспозиции]: изменение экспозиции в серии снимков

Съемка серии фотографий с различной экспозицией для каждого снимка.

- 1 Выберите [Автом. брекетинг экспозиции] в меню режима AP (стр. 32).
- 2 Нажмите ∇ , выберите количество снимков кнопками \triangleleft \triangleright и нажмите кнопку \odot .

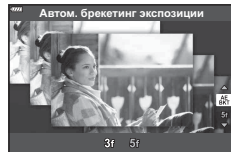

3f	Выполнение 3 снимков: первый — с оптимальной экспозицией ($\pm 0,0$ EV), второй — при $-1,0$ EV, а третий — при $+1,0$ EV.
5f	Выполнение 5 снимков: первый — с оптимальной экспозицией ($\pm 0,0$ EV), второй — при $-1,3$ EV, третий — при $-0,7$ EV, четвертый — при $+0,7$ EV и пятый — при $+1,3$ EV.

- 3 Для фокусировки нажмите кнопку спуска затвора до половины.
 - Если индикатор фокусировки мигает, значит камера не сфокусирована.
- 4 Для выполнения съемки нажмите кнопку спуска затвора полностью.
 - Выполните установленное количество снимков.
 - Во время автоматической последовательной съемки в диапазоне настроек индикатор **[BK]** становится зеленым.
 - Камера интерполирует текущее значение коррекции экспозиции.

■ [Брекетинг фокусировки]: изменение фокусного расстояния в серии снимков

При каждом нажатии кнопки спуска камера делает серию из восьми фотографий с разным фокусным расстоянием для каждого снимка.

1 Выделите [Брекетинг фокусировки] в меню режима AP (стр. 32).

2 Нажмите кнопку ∇ , выберите величину изменения фокусного расстояния при каждом снимке кнопками \triangleleft и \triangleright и нажмите кнопку \odot .

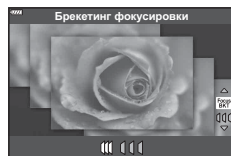

	Фокусное расстояние изменяется на небольшую величину при каждом снимке.
	Фокусное расстояние изменяется на большую величину при каждом снимке.

3 Для фокусировки нажмите кнопку спуска затвора до половины.

- Если индикатор фокусировки мигает, значит камера не сфокусирована.

4 Для выполнения съемки нажмите кнопку спуска затвора полностью.

- Камера снимает восемь фотографий, изменяя фокусное расстояние при каждом снимке. Камера будет делать снимки с выбранным фокусным расстоянием и с шагом вперед и назад, при нажатии кнопки спуска наполовину.
- Во время автоматической последовательной съемки в диапазоне настроек индикатор **[ВКТ]** становится зеленым.
- Брекетинг фокусировки завершается, если во время съемки осуществляется масштабирование.
- Съемка заканчивается, когда фокусировка достигает бесконечности.
- Брекетинг фокусировки использует электронный затвор.
- Брекетинг фокусировки недоступен для объективов, которые имеют крепеж, соответствующий стандарту 4/3 или некоторым стандартам микро 4/3.

Применение арт-фильтров (режим ART)

Художественные фильтры позволяют свободно экспериментировать с художественными эффектами.

- 1 Поверните диск выбора режимов в положение **ART**.

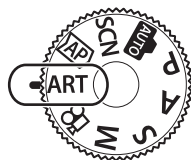

- 2 Выделите фильтр кнопками $\triangleleft\triangleright$.



- 3 Нажмите ∇ , выделите с помощью $\triangleleft\triangleright$ необходимый эффект, а затем нажмите кнопку \odot .
 - Нажмите кнопку \square , чтобы выбрать другой арт-фильтр. После отображения эффектов нажмите кнопку \triangle .
 - Доступные эффекты зависят от выбранного фильтра (мягкий фокус, пинхол, рамка, белая рамка, звездный свет, цветной фильтр, монохром, размытие или тень).



- 4 Выполните съемку.



- Параметры [Цветной фильтр] (стр. 89) и [Монохром] (стр. 89) доступны с некоторыми арт-фильтрами.
- Передний диск можно использовать для коррекции экспозиции (стр. 62).
- Задний диск можно использовать для программной коррекции (стр. 46).
- Можно также использовать сенсорные элементы управления.

■ Типы арт-фильтров

Поп Арт I/II	Создает изображение, подчеркивающее красоту цвета.
Мягкий Фокус	Создает изображение, передающее атмосферу в мягких тонах.
Бледные Цвета I/II	Создает немного засвеченное изображение с мягким, рассеянным светом.
Светлые тона	Создает высококачественное изображение, смягчая затененные и яркие зоны.
Зернистость I/II	Создает изображение, подчеркивающее шероховатость черно-белых снимков.
Пинхол I/II/III	Создает изображения, как будто снятые старой или игрушечной камерой, нечеткие по краям.
Диорама I/II	Создает изображение в миниатюре, усиливая насыщенность и контраст и размывая участки, оказавшиеся не в фокусе.
Кросс Процесс I/II	Создает изображение, передающее сюрреалистическую атмосферу. Cross Process II создает изображение с усиленным пурпурным цветом.
Легкая Сепия	Создает высококачественное изображение, удлиняя тени и смягчая общий вид изображения.
Резкие тона I/II	Создает изображение с подчеркнутой границей между светом и тенью за счет частичного увеличения контраста.
Key Line I/II	Создает изображение с отчетливыми контурами в иллюстративном стиле.
Акварель I/II	Создает мягкие, яркие изображения, удаляя темные участки, делая пастельные цвета более плотными за счет белого фона и смягчения контуров.
Винтаж I/II/III	Придает будничным снимкам ностальгические, винтажные оттенки за счет эффекта выцветания как на бумажных фотографиях.
Частичный Цвет I/II/III	Придает объектам выразительность, извлекая заданные цвета и делая остальное изображение монохромным.
Bleach Bypass I/II	Эффект «bleach bypass», который можно наблюдать, например, в кинематографе, используется для создания особого эффекта при съемке улиц и металлических предметов.
Диффузионный фильтр	Современный подход к передаче теней и оттенков кожи, характерной для пленочных фотоаппаратов.

II и III представляют собой измененные варианты оригинала (I).

- Для максимального использования преимуществ арт-фильтров некоторые настройки функций съемки отключены.
- Если для качества изображения (стр. 79) выбрано значение [RAW], автоматически устанавливается качество [L+N+RAW]. Арт-фильтр будет применен только к копии в формате JPEG.
- В зависимости от объекта, переходы тонов могут быть резкими, эффект может быть менее заметен или изображение может быть более зернистым.
- Некоторые эффекты могут быть не видны в режиме просмотра в реальном времени или во время видеосъемки.
- Выбор фильтров, эффектов и качества видеоролика при записи видеороликов может повлиять на скорость и гладкость воспроизведения.

■ Использование параметра [Частичный Цвет]

Запись только выбранных оттенков в цвете.

- 1 В меню арт-фильтра (стр. 42) выберите [Частичный Цвет I/II/III].
- 2 Выделите необходимый эффект и нажмите кнопку .
 - На дисплее появится цветовой круг.
- 3 Вращением переднего или заднего диска выберите необходимый цвет.
 - Эффект будет виден на экране.
- 4 Выполните съемку.
 - Чтобы изменить извлекаемый цвет после съемки, вращайте передний или задний диск для отображения цветového круга.



Предоставление камере возможности выбирать значение диафрагмы и выдержку (программный режим)

В режиме съемки **P** камера автоматически выбирает оптимальные значения диафрагмы и выдержки соответственно яркости объекта. Установите диск выбора режимов в положение **P**.

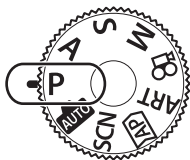

Значение диафрагмы
Выдержка
Режим съемки

- Отображаются выбранные камерой выдержка и значение диафрагмы.
- Используйте передний диск для выбора степени коррекции экспозиции.
- Задний диск можно использовать для выбора степени программной коррекции.
- Если камере не удастся достичь оптимальной экспозиции, то значения выдержки и диафрагмы мигают.

Значение диафрагмы в момент мигания индикатора зависит от типа объектива и его фокусного расстояния.

При использовании фиксированной настройки [ISO] измените настройку.

☞ «Изменение чувствительности ISO (ISO)» (стр. 66)

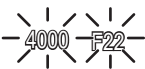

Пример отображения предупреждений (мигание)	Статус	Действие
	Слишком темный объект.	<ul style="list-style-type: none"> • Воспользуйтесь вспышкой.
	Слишком яркий объект.	<ul style="list-style-type: none"> • Диапазон замера камеры превышен. Необходим имеющийся в продаже нейтральный фильтр (для регулировки количества света). • Фотосъемка в беззвучном режиме. ☞ «Электронный затвор (Беззв.[♥])» (стр. 70)

■ Программная коррекция

Не прибегая к изменению экспозиции, можно настраивать различные сочетания диафрагмы и выдержки, выбираемые камерой автоматически. Данный режим называется программной коррекцией.

- Вращайте задний диск, пока камера не отобразит необходимое сочетание диафрагмы и выдержки.
- Когда программная коррекция включена, отображаемое индикатором режима съемки значение изменяется с **P** на **Ps**. Чтобы отключить программную коррекцию, вращайте задний диск в противоположном направлении до тех пор, пока значение **Ps** не перестанет отображаться.



- Можно настраивать функции, выполняемые передним и задним дисками.  [Функции диска] (стр. 118)
- Также можно выбрать отображение результатов коррекции экспозиции или поддержку постоянной яркости для удобства просмотра. По умолчанию результаты применения настроек экспозиции отображаются на экране.  [Увеличить LV] (стр. 119)



Программная коррекция

Выбор диафрагмы (режим с приоритетом диафрагмы)

В режиме съемки **A** фотограф самостоятельно выбирает значение диафрагмы, а камера автоматически настраивает соответствующую выдержку. Установите диск выбора режимов на **A**, а затем с помощью заднего диска выберите значение диафрагмы.

При большой диафрагме (малые значения F) глубина резкости (область в фокусе перед точкой фокусировки или за ней) уменьшается, что приводит к смягчению деталей на заднем плане. С уменьшением диафрагмы (большие значения F) глубина резкости возрастает.

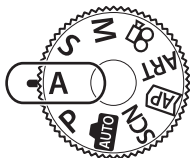

Значение диафрагмы

- Используйте передний диск для выбора степени коррекции экспозиции.

Установка значения диафрагмы

Уменьшение значения
диафрагмы ←

→ Увеличение значения
диафрагмы

F2.8 ← F4.0 ← **F5.6** → F8.0 → F11

(Уменьшение глубины резкости) ←

→ (Увеличение глубины резкости)

- Если камере не удастся достичь оптимальной экспозиции, то значение выдержки мигает.
- При использовании фиксированной настройки [ISO] измените настройку.
 «Изменение чувствительности ISO (ISO)» (стр. 66)

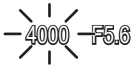
Пример отображения предупреждений (мигание)	Статус	Действие
 F5.6	Объект недоэкспонирован.	<ul style="list-style-type: none"> • Уменьшите значение диафрагмы.
 F5.6	Объект переэкспонирован.	<ul style="list-style-type: none"> • Увеличьте значение диафрагмы. • Если экран предупреждения не исчезает, диапазон замера камеры превышен. Необходим имеющийся в продаже нейтральный фильтр (для регулировки количества света). • Фотосъемка в беззвучном режиме. «Электронный затвор (Беззв.[♥])» (стр. 70)



- Можно настраивать функции, выполняемые передним и задним дисками.

 [Функции диска] (стр. 118)

- Также можно выбрать отображение результатов коррекции экспозиции или поддержку постоянной яркости для удобства просмотра. По умолчанию результаты применения настроек экспозиции отображаются на экране.  [Увеличить LV] (стр. 119)

Выбор выдержки (режим с приоритетом выдержки)

В режиме съемки **S** фотограф самостоятельно выбирает выдержку, а камера автоматически настраивает соответствующее значение диафрагмы. Установите диск выбора режимов на **S**, а затем с помощью заднего диска выберите выдержку. Короткие выдержки замедляют движение быстро движущихся объектов. Длинные выдержки усиливают эффект движения, смазывая движущиеся объекты.

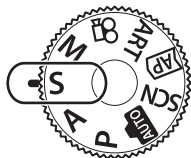

Выдержка

- Используйте передний диск для выбора степени коррекции экспозиции.



Установка выдержки

Увеличение выдержки ← → Уменьшение выдержки

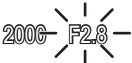

60" ← 15 ← 30 ← **60** → 125 → 250 → 4000

(Усилить движение) ← → (Замедлить движение)

- Если камере не удается достичь оптимальной экспозиции, то значение диафрагмы мигает.
- Значение диафрагмы в момент мигания индикатора зависит от типа объектива и его фокусного расстояния.
- При использовании фиксированной настройки [ISO] измените настройку.  «Изменение чувствительности ISO (ISO)» (стр. 66)

Пример отображения предупреждений (мигание)	Статус	Действие
	Объект недоэкспонирован.	<ul style="list-style-type: none"> Увеличьте значение выдержки.
	Объект переэкспонирован.	<ul style="list-style-type: none"> Установите более короткую выдержку. Короткие значения выдержки, например 1/16000 с, доступны в беззвучном режиме.  «Электронный затвор (Беззв.[♥])» (стр. 70) Если экран предупреждения не исчезает, диапазон замера камеры превышен. Необходим имеющийся в продаже нейтральный фильтр (для регулировки количества света).



- Можно настраивать функции, выполняемые передним и задним дисками.  [Функции диска] (стр. 118)
- Также можно выбрать отображение результатов коррекции экспозиции или поддержку постоянной яркости для удобства просмотра. По умолчанию результаты применения настроек экспозиции отображаются на экране.  [Увеличить LV] (стр. 119)

Выбор диафрагмы и выдержки (ручной режим)

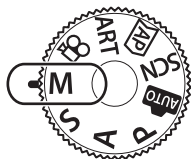

В режиме **M** фотограф самостоятельно выбирает и значение диафрагмы, и выдержку. Также возможна покадровая фотосъемка, фотосъемка с ручной выдержкой и в режиме коллажа в реальном времени. Поверните диск выбора режимов в положение **M** и затем с помощью переднего диска выберите значение диафрагмы, а с помощью заднего диска — выдержку.



Разница с оптимальной экспозицией

- На экране будет отображено значение экспозиции, определяемое на основании выбранных значений диафрагмы и выдержки, а также разница по сравнению с наиболее подходящим значением экспозиции, измеренным камерой.
- Величину выдержки можно установить в диапазоне между 1/4000 и 60 секунд или выбрать [BULB(LIVE BULB)], [TIME(LIVE TIME)] или [LIVECOMP].
- Короткие значения выдержки, например 1/16000 с, доступны в беззвучном режиме.  «Электронный затвор (Беззв.[♥])» (стр. 70)



- Можно настраивать функции, выполняемые передним и задним дисками.  [Функции диска] (стр. 118)
- Яркость изображения, отображаемого на экране (или в видеоскаторе), изменяется при изменении диафрагмы и выдержки. Можно зафиксировать яркость дисплея, чтобы объект можно было держать в поле зрения во время съемки.  [Увеличить LV] (стр. 119)

Съемка с длинной экспозицией (BULB/LIVE TIME)

Используйте для съемки фейерверков, ночных пейзажей и подобных сюжетов. В режиме **M** вращайте задний диск в указанном направлении, пока на экране не отобразится [BULB(LIVE BULB)] или [TIME(LIVE TIME)].

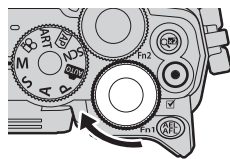

Фотосъемка в режиме «BULB» и «Live BULB»

Затвор остается открытым, пока нажата кнопка спуска затвора. Экспозиция заканчивается в момент отпускания этой кнопки.

- Чем дольше затвор остается открытым, тем больше световой поток, поступающий в камеру.
- При выборе фотосъемки в режиме «Live BULB» можно настроить, как часто камера будет обновлять визирование по экрану во время экспозиции.

Фотосъемка в режиме «TIME» и «Live TIME»

Началом экспозиции является момент полного нажатия кнопки спуска затвора. Для окончания экспозиции необходимо снова полностью нажать кнопку спуска затвора.

- Чем дольше затвор остается открытым, тем больше световой поток, поступающий в камеру.
- При выборе режима «Live TIME» можно настроить, как часто камера должна обновлять визирование по экрану во время экспозиции.
- Для изменения режима отображения на мониторе при съемке с ручной выдержкой выберите для параметра [Live BULB] значение, отличное от [Откл.].
- Нажмите кнопку **MENU**, чтобы выбрать интервал отображения для съемки в режиме [Live BULB] или [Live TIME]. Выберите [Откл.], чтобы отключить отображение во время экспозиции.
- Чтобы обновить дисплей во время экспозиции, коснитесь экрана монитора или наполовину нажмите кнопку спуска.
- Имеются некоторые ограничения по выбору параметров чувствительности ISO.
- Чтобы уменьшить размытость, вызванную дрожанием камеры, надежно зафиксируйте камеру на штативе и используйте дистанционный спуск затвора, управляемый через OI.Share (стр. 133).
- Во время съемки возможности настройки следующих функций ограничены.
 - Серийная съемка, съемка с автоспуском, таймлапс съемка, стабилизация и т. д.
- Даже при активации функции [Подавл.Шума] на изображении, отображаемом на экране, и на сохраненных изображениях могут быть заметны шум и/или светлые пятна при определенных внешних условиях (температура и т. д.) и настройках камеры.

Шум на снимках

При съемке с большой выдержкой на экране может появиться шум. Данное явление возникает при повышении температуры в устройстве захвата изображений или в его внутренней цепи управления, что приводит к возникновению тока в тех участках устройства приема изображения, на которые обычно не воздействует свет. Это также может происходить при съемке с высоким значением параметра ISO в условиях с высокой температурой. Для уменьшения искажений камера задействует функцию уменьшения шума.  [Подавл.Шума] (стр. 120)

Съемка коллажей в реальном времени (комбинация темного и светлого поля)

Объедините несколько экспозиций, чтобы создать фотографию с полосами света от звезд или фейерверков и других объектов, не меняя яркости фона.

1 В режиме **M** установите значение выдержки [LIVECOMP].

- В режиме **M** вращайте задний диск в указанном направлении, пока на экране не отобразится [LIVECOMP].

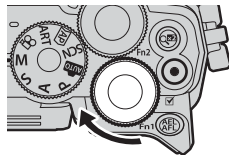

2 Нажмите кнопку **MENU**, чтобы отобразить [Настройки комб.съемки] и нажмите кнопки Δ ∇ , чтобы выбрать время экспозиции для отдельных экспозиций.

3 Нажмите кнопку спуска, чтобы подготовить камеру.

- Камера снимет кадр в качестве эталона для подавления шума.
- На готовность камеры указывает сообщение [Готово к комб. съемке] на экране.

4 Для фокусировки нажмите кнопку спуска затвора до половины.

- Если индикатор фокусировки мигает, значит камера не сфокусирована.

5 Чтобы начать съемку коллажа в реальном времени, полностью нажмите кнопку спуска.

- Комбинированное изображение будет отображаться на экране при каждой экспозиции.



6 Чтобы остановить съемку, нажмите кнопку спуска затвора еще раз.

- Наблюдайте за процессом съемки на экране и нажмите кнопку спуска, чтобы закончить съемку, когда желаемый результат будет достигнут.
- Максимальная продолжительность комбинированной съемки составляет 3 часа. Однако доступное время съемки будет зависеть от условий съемки и уровня заряда аккумулятора камеры.
- Диапазон выбора настроек чувствительности ISO ограничен.
- Чтобы уменьшить размытость, вызванную дрожанием камеры, надежно зафиксируйте камеру на штативе и используйте дистанционный спуск затвора, управляемый через OI.Share (стр. 133).
- Во время съемки возможности настройки следующих функций ограничены. Серийная съемка, съемка с автоспуском, таймлапс съемка, стабилизация и т. д.
- [📷Стабилизация] (стр. 84) отключается автоматически.

Съемка с использованием сенсорного управления

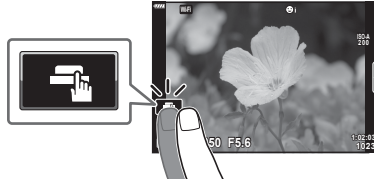
Нажимайте  для циклического перемещения по установкам сенсорного экрана.



	Нажмите на объект, чтобы автоматически выполнить фокусировку и спуск затвора. Эта функция недоступна в режиме видеосъемки и при съемке от руки, с использованием параметра время или при съемке коллажа.
	Сенсорное управление отключено.
	Прикоснитесь к экрану, чтобы отобразить мишень АФ и сфокусироваться на объекте в выбранной зоне. Фотоснимки можно получать, нажимая кнопку спуска затвора.

■ Предварительный просмотр объекта съемки ()

1 Нажмите на объект на дисплее.

- Будет отображаться мишень АФ.
- Для выбора размера рамки воспользуйтесь ползунком.
- Коснитесь  off, чтобы отключить отображение мишени АФ.



2 Коснитесь для увеличения в положении рамки.

- Для прокрутки отображаемой области увеличенного изображения перемещайте ее пальцем.
- Нажмите  , чтобы отменить отображение увеличенного изображения.
- В режиме видеоролика изменение размера или увеличение невозможно.

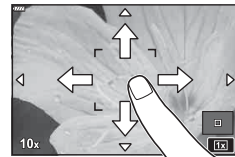



- Ситуации, когда управление с использованием сенсорного экрана недоступно, перечислены ниже.

Панорама, ББВ Одно Касание, использование кнопок или дисков и т. д.

- Не прикасайтесь к дисплею ногтями или другими острыми предметами.
- Выполнению операций с сенсорным экраном могут помешать перчатки или защитная пленка экрана.
- Управление с помощью сенсорного экрана можно отключить.  [Настройки тачскрина] (стр. 123)

Запись видеороликов в режимах фотосъемки

Кнопку  можно использовать для записи видео, даже если диск выбора режимов не находится в положении .

1 Нажмите кнопку , чтобы начать видеозапись.

- Видеозапись будет отображаться на экране.
- Записываемый видеоролик отображается в видеоскалере, где его можно посмотреть.
- Положение области фокусировки можно изменять, касаясь экрана во время записи.

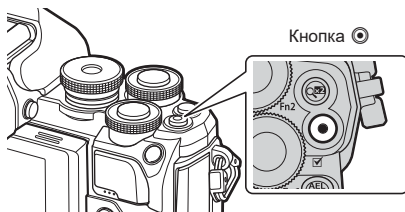

2 Чтобы закончить запись, нажмите кнопку  еще раз.

- Могут быть записаны звуки касания и нажатия кнопок.
- При использовании камеры с КМОП-матрицей движущиеся объекты могут искажаться из-за явления «сдвигаемого затвора». Это физическое явление, которое проявляется в искажении изображения при съемке быстро движущегося объекта или при дрожании камеры.
- Если размер записываемого файла видео превышает 4 ГБ, он будет автоматически разделен на части. (В зависимости от условий съемки видеоролики размером менее 4 ГБ могут быть разделены на несколько файлов.)
- При записи видеороликов следует использовать SD-карты памяти со скоростью, соответствующей SD классу 10 или выше.
- В случае длительной эксплуатации камеры возможно повышение температуры устройства захвата изображений и появление «шума» и цветного «тумана» на изображениях. Выключите камеру на короткое время. При высокой чувствительности ISO на записанных изображениях возможно появление «шума» и цветного «тумана». В случае дальнейшего увеличения температуры камера автоматически выключится.
- В случае использования объектива системы стандарта 4/3 при записи видео автофокусировка не будет работать.
- В следующих случаях нельзя использовать кнопку  для видеосъемки:
Когда кнопка спуска нажата наполовину; в режиме ручной выдержки, выдержки по времени, режиме комбинированной, серийной или таймлапс съемки; или когда «e-Portrait», «Съемка с рук», «Съемка полос света» или «Подсветка HDR» выбраны в режиме **SCN**, или «Коррекц.трапец.искр.», «Панорама», «Live TIME», «Мультиэкспозиция» или HDR выбраны в режиме **LAP**.



- Некоторые настройки, такие как режим автофокусировки, могут устанавливаться отдельно для видеороликов и фотографий.  «Использование меню видео» (стр. 111)

Запись видео в режиме видеоролика

Когда диск выбора режимов повернут в положение  (режим видеосъемки), можно записывать 4K видео и другие типы видеороликов.

Эффекты, доступные в режимах **P**, **S**, **A** и **M**, могут применяться к видеороликам.  «Выбор режима экспозиции» (стр. 82)

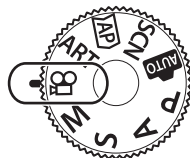

1 Поверните диск выбора режимов в положение .



2 Выделите режим видеоролика кнопками  .

- В некоторых режимах есть дополнительные параметры, доступ к которым можно получить, нажав кнопку .

3 Нажмите кнопку , чтобы выбрать выделенный режим.

- Нажмите кнопку , чтобы выбрать другой режим видеосъемки. Если отображаются дополнительные параметры, нажмите .

4 Нажмите кнопку , чтобы начать видеозапись.

- Чтобы закончить запись, нажмите кнопку  еще раз.





- Звуковой сигнал отсутствует, когда камера фокусируется в режиме видеосъемки.



- Можно также использовать сенсорные элементы управления.



■ Параметры режима видеоролика

Режим видеоролика	Описание	
 Стандарт	Съемка стандартных видеороликов или видеороликов с выбранными эффектами.	56
 4K	Съемка видеороликов в формате 4K.	—
 Клипы	Создание одного видеофайла, включающего несколько коротких видеороликов.	58
 Высокоскор.	Запись видеороликов с замедленным движением. Запись звука производиться не будет.	61

- В режиме [4K] параметры арт-фильтра и режим цвета недоступны.
- При съемке в режиме [4K] используйте карту памяти UHS-I или UHS-II с классом скорости UHS 3.

■ Видео-эффекты

- 1 Выделите [Стандартный] в параметре режима видеосъемки (стр. 55) и нажмите кнопку **OK**.
- 2 Нажмите кнопку **REC**, чтобы начать видеозапись.
- 3 Коснитесь значка эффекта, который нужно выбрать.
 - Коснитесь дисплея, чтобы добавить эффекты во время съемки.
 - Некоторые эффекты можно добавить, коснувшись дисплея перед началом записи.



Видео-эффект

Видео-эффект	Описание
Затенение	Видео с выбранным эффектом обработки изображения. Эффект затенения применяется к переходу между сценами.
Стар. Пленка	К изображению в произвольном порядке применяется эффект повреждения или помех из-за пыли для придания сходства со старыми киноплёнками.
Мульти-эхо	Добавление эффекта остаточного изображения. Остаточные изображения будут появляться за движущимися объектами.
Эхо	Позволяет применять эффект последовательного изображения на короткий промежуток времени после касания значка. Остаточное изображение автоматически исчезает, по прошествии некоторого времени.
Телеконвертер видео	Увеличение области изображения без использования зума объектива. Выбранную часть изображения можно увеличить даже когда камера установлена неподвижно.

- 4 Чтобы закончить запись, нажмите кнопку **REC** еще раз.
 - С помощью кнопки **INFO** также можно управлять дисплеем информации о съемке во время записи видео. Однако учитывайте, что при нажатии кнопки **INFO** во время записи все видеоэффекты, кроме телеконвертера, отменяются.

Затенение

Коснитесь значка. Эффект будет применяться постепенно при касании значка в режиме цвета.

- В видеороликах, снятых в частичном цвете, используется цвет, выбранный в режиме **ART**.

Стар. Пленка

Коснитесь значка, чтобы применить эффект. Коснитесь значка еще раз, чтобы отменить эффект.

Мульти-эхо

Коснитесь значка, чтобы применить эффект. Коснитесь значка еще раз, чтобы отменить эффект.

Эхо

При каждом касании значка эффект усиливается.

Телеконвертер видео

1 Коснитесь значка, чтобы отобразить рамку увеличения.

- Чтобы изменить положение рамки увеличения, касайтесь экрана или пользуйтесь кнопками $\Delta \nabla \langle \rangle$.
- Нажмите и удерживайте кнопку \odot , чтобы вернуть рамку увеличения в центр экрана.



2 Коснитесь кнопки , чтобы увеличить изображение в рамке.

- Коснитесь кнопки , чтобы вернуться к отображению рамки увеличения.

3 Коснитесь кнопки  или нажмите кнопку \odot , чтобы отменить отображение рамки увеличения и выйти из режима телеконвертера видео.

- Одновременное применение двух эффектов невозможно.
- Некоторые эффекты могут быть недоступны в зависимости от режима цвета.
- Могут быть записаны звуки касания и нажатия кнопок.
- Частота кадров может снизиться, если используется художественный арт-фильтр или видео-эффект.

■ Создание видеороликов из клипов

Возможность создавать видеофайлы, включающие несколько коротких видеороликов (клипов). Клипы можно разделить на несколько групп («Мои клипы»). К видеороликам «Мои клипы» можно добавлять фотоснимки.

Запись клипов

- 1 Выделите [Клипы] в параметре режима видеоролика (стр. 55).
- 2 Нажмите ∇ , выберите длину клипа с помощью $\triangleleft \triangleright$ и нажмите кнопку \odot .
 - С помощью элементов управления в реальном времени можно настроить три параметра качества видеоролика (размер и частота кадров) (стр. 81).
- 3 Нажмите кнопку \odot , чтобы начать съемку.
 - Съемка завершается автоматически, когда истекает выбранное время записи.
 - Если во время съемки нажать кнопку \odot , запись видео будет осуществляться до тех пор, пока кнопка не будет отпущена (но не более 16 секунд).
 - Новый клип добавляется в «Мои клипы».

\triangle	Воспроизведение «Моих клипов» с начала.
∇	Изменение «Моих клипов», в которые добавляется клип, и положения добавления. Изменить положение добавления клипа в «Мои клипы» можно кнопками $\triangleleft \triangleright$.
\odot	Подготовка к записи следующего клипа.
🗑	Удаление снятого клипа.

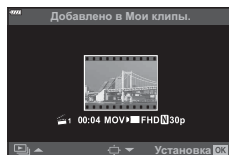

- 4 Нажмите кнопку \odot , чтобы начать съемку следующего клипа.
 - Экран запроса подтверждения закроется, начнется съемка следующего клипа.
 - Новый клип добавляется в ту же группу «Мои клипы», что и предыдущий клип.
 - Видеоролики, записанные с разным размером кадров или частотой кадров, сохраняются в разных группах «Мои клипы».

Создание новой папки «Мои клипы»

Нажмите ∇ в шаге 3.

С помощью $\triangle \nabla$ переместите клип в 🗂 и нажмите кнопку \odot .

Удаление клипа из папки «Мои клипы»

Нажмите ∇ в шаге 3.





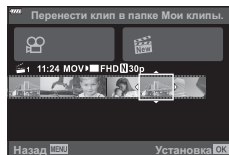

Переместите клип в 🗑 с помощью $\triangle \nabla \triangleleft \triangleright$ и нажмите кнопку \odot .

- Удаленный из «Моих клипов» клип станет обычным видеофайлом.



Воспроизведение

Файлы, сохраненные в разделе «Мои клипы», можно воспроизводить по порядку.

- 1 Нажмите кнопку  и выберите изображение со значком .
- 2 Нажмите кнопку  и кнопками   выберите [Воспр. Мои клипы]. Затем нажмите кнопку  еще раз.
 - Файлы в разделе «Мои клипы» будут воспроизводиться непрерывно по порядку.
 - Нажмите кнопку , чтобы завершить непрерывное воспроизведение по порядку.



Редактирование раздела «Мои клипы»

Все файлы из «Моих клипов» можно объединить в один видеоролик. Снятые клипы хранятся в папке «Мои клипы». К «Моим клипам» можно добавлять видеоролики и фотоснимки (стр. 103). Можно также применить эффекты перехода и эффекты арт-фильтров.

- 1 Нажмите кнопку  и затем поверните задний диск, чтобы начать воспроизведение «Моих клипов».



Покадровое воспроизведение



Дисплей каталога

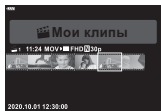









Воспроизведение «Моих клипов»*









Дисплей календаря



- * После нажатия кнопки  дисплей воспроизведения «Мои клипы» можно также просмотреть выделив, элемент, отмеченный символом , нажав кнопку  и выбрав [Просм. Мои клипы] из появившегося меню.

- 2 Кнопками   выберите «Мои клипы», затем кнопками   выберите клип и нажмите кнопку .
 - Отобразится меню клипов.

Воспр. Мои клипы	Воспроизведение файлов в «Моих клипах» по порядку, с начала.
Воспр. Видео	Воспроизведение выбранных клипов как видеоролика.
Эксп. Мои клипы	Экспорт файлов в «Мои клипы» в виде видеофайла.
Поменять порядок	Перемещение или добавление файлов в «Мои клипы».
Предв.устан. адрес	Видео, снятое с такими же настройками, начиная с момента последней съемки, будет добавляться в папку  «Мои клипы».
Удал. Мои клипы	Удаление всех незащищенных файлов из «Мои клипы».
Удаление	Чтобы удалить клип, выберите пункт [Да] и нажмите кнопку  .

- 3 Выбрав клипы для видеоролика, выделите [Эксп. Мои клипы] и нажмите кнопку .
- 4 Выберите пункт с помощью кнопок   и нажмите кнопку .

Эффекты Клипа	Можно применить 6 типов художественных эффектов.
Эффект перехода	Можно применить эффекты затенения.
BGM	Можно выбрать [Happy Days] или [Откл.].
Громк. запис. клипа	Если для параметра [BGM] установлено значение [Happy Days], можно задать громкость записи звука в видеоролике.
Звук записан. клипа	Выберите [Вкл.], чтобы создать видео с записанным звуком. Данная настройка доступна, только если для параметра [BGM] выбрано значение [Откл.].
Репетир	Можно просмотреть отредактированные файлы из «Моих клипов» по порядку, начиная с первого.



- 5 Завершив редактирование, выберите [Начать экспорт] и нажмите кнопку .
- Комбинированный альбом сохранится в виде одного видеоролика.
 - Экспортирование видеозаписи может занять некоторое время.
 - Максимальная продолжительность записей в «Моих клипах» составляет 15 минут, а максимальный размер файла — 4 ГБ.
- Отображение «Моих клипов» может начаться не сразу, если карту памяти перед этим вынимали, вставили, очистили от данных или она защищена.
 - Можно записать не более 99 «Моих клипов», каждый длиной не более 99 кадров. Максимальное количество зависит от размера и продолжительности файлов «Моих клипов».
 - В «Мои клипы» нельзя добавлять видеоролики какого-либо типа кроме клипов.

При установке Аудио-Фон, отличной от [Happy Days]

Для использования фоновой музыки, отличной от [Happy Days], запишите данные загруженные с веб-сайта Olympus, на карту и выберите ее в качестве [BGM] на шаге 4. Для загрузки данных посетите сайт.
<http://support.olympus-imaging.com/bgmdownload/>

■ Запись видеороликов с замедленным движением

Запись видеороликов с замедленным движением. Видеоматериал, отснятый при 120 кадрах в секунду, воспроизводится со скоростью 30 кадров в секунду; качество эквивалентно [HD].

- 1 Выделите [Высокоскор.] в параметре режима видеосъемки (стр. 55) и нажмите кнопку .
- 2 Нажмите кнопку , чтобы начать съемку.
 - Чтобы закончить запись, снова нажмите кнопку .
 - Фокус и экспозиция фиксируются в начале записи.
 - Запись может продолжаться до 20 секунд.
 - Запись звука производится не будет.

Уменьшение громкости звуков, издаваемых камерой в процессе видеосъемки

Эта функция позволяет не записывать звуки, издаваемые камерой в процессе съемки.

Коснитесь вкладки беззвучной съемки, чтобы посмотреть отдельные параметры функции.

Коснувшись параметра, коснитесь появившейся на экране стрелки и выберите значение.

- Электрон. зум*, громкость записи, диафрагма, выдержка, коррекция экспозиции, чувствительность ISO
 - * Доступно только для объективов с механическим зумом.
- Режимы съемки определяют доступные параметры.

Вкладка беззвучной съемки



Управление экспозицией (Экспозиция)

Автоматически выбранную камерой экспозицию можно изменять в соответствии с художественным замыслом. Выбирайте положительные значения, чтобы осветлить снимки, отрицательные — чтобы сделать их темнее. Коррекцию экспозиции можно выполнять в интервале $\pm 5,0$ EV.



- Для настройки величины компенсации используйте передний диск.
- Коррекция экспозиции недоступна в режиме **Auto**, **M** или **SCN** или при выборе «Live TIME» или «Панорама» в режиме **AP**.
- На мониторе или в видоискателе в режиме реального времени отображаются только значения, не превышающие ± 3 EV. Если величина экспозиции превышает значение $\pm 3,0$ EV, панель экспозиции начинает мигать.
- Экспозицию для видеоролика можно корректировать в диапазоне не более $\pm 3,0$ EV.



- Функцию переднего/заднего диска можно изменить в пользовательских меню .  [Функции диска] (стр. 118)

Фиксация экспозиции (фиксация AE)

Экспозицию можно зафиксировать нажатием кнопки **AEL/AFL**. Используйте эту возможность для независимой регулировки фокусировки и экспозиции или для выполнения нескольких снимков при одной и той же экспозиции.

- При однократном нажатии кнопки **AEL/AFL** экспозиция фиксируется и отображается значок **AEL**.  «AEL/AFL» (стр. 124)
- Повторное нажатие кнопки **AEL/AFL** отменяет фиксирование AE.
- Фиксация снимается при вращении диска выбора режимов, нажатии кнопки **MENU** или кнопки **OK**.
- Если кнопке **Fn1** назначена другая функция, выберите **AEL** (стр. 93).

Цифровой Зум(Цифровой телеконв.)

Эта опция позволяет вырезать в центре кадра участок тех же размеров, что и параметр размера, выбранный для качества изображения, и увеличивает вырезанную область так, чтобы заполнить весь экран. Коэффициент масштабирования увеличивается примерно в 2х. Это позволяет выходить при увеличении за пределы возможностей фокусного расстояния объектива - хорошая возможность в случае, если вы не можете сменить объектив или если вам сложно подобраться ближе к объекту съемки.

- Нажмите кнопку **Q²** для включения [Вкл.] цифрового телеконвертера.
- На экране появляется значок **Q²**.
- Чтобы выйти из режима цифрового масштабирования, еще раз нажмите кнопку **Q²**.
- Цифровой зум недоступен, когда «Мультиэкспозиция», «Панорама» или «Коррекц. трапец.искр.» выбрано в режиме **AP** или когда [Стандартный] выбрано в режиме видеоролика.
- При просмотре снимка в формате RAW область, видимая на экране, выделяется рамкой.
- Метка AF исчезает.
- Если кнопке **Fn2** назначена другая функция, выберите [**Q²**] (стр. 93).

Выбор режима мишени Аф (настройка мишени Аф)

Рамка, отображающая положение точки фокусировки, называется «Мишенью Аф». Размер мишени Аф можно изменять. Также можно выбрать «АФ приоритет лица» (стр. 65).

- 1 Нажмите \triangleleft , чтобы открыть меню «Мишень Аф».
- 2 Выберите $[\blacksquare]$ (одна зона) или $[[\blacksquare]]$ (9-зонная группа) с помощью переднего диска.

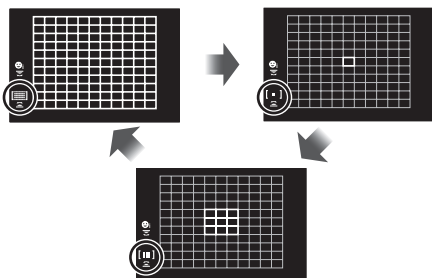

$[[\blacksquare]]$ Все зоны	Фотокамера автоматически делает выбор из полного набора зон автофокуса.
$[\blacksquare]$ Одна зона	Можно выбрать одну зону автофокуса.
$[[\blacksquare]]$ 9-зонная группа	Фотокамера автоматически делает выбор из зон в выбранной 9-зонной группе.

- Если при видеосъемке задан режим групповой мишени, автоматически применяется режим одной мишени.
- При использовании объектива системы стандарта 4/3 камера автоматически переходит в режим одной зоны.

Настройка метки Аф

Мишень можно располагать поверх объекта съемки.

- 1 Нажмите \triangleleft , чтобы открыть меню «Мишень Аф».
 - Если выбрано $[[\blacksquare]]$ (Все зоны), выберите $[\blacksquare]$ (одна зона) или $[[\blacksquare]]$ (9-зонная группа) с помощью переднего диска.
- 2 Выберите область фокусировки с помощью $\triangle \nabla \triangleleft \triangleright$.
 - Размер и количество меток Аф изменяется в зависимости от соотношения сторон (стр. 78) и значения, выбранного для [Цифровой телеков.] (стр. 107).







- Можно также использовать сенсорные элементы управления.

AF Приоритет лица/AF приоритет глаз

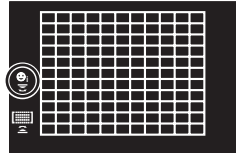
Камера автоматически определяет и фокусируется на лицах или глазах объектов портретной съемки. Если используется режим цифрового замера ESP, экспозиции присваивается величина, соответствующая значению, полученному при замере на лице.

- 1 Нажмите , чтобы открыть меню «Мишень Аф».
- 2 Выберите параметр с помощью заднего диска.



	Приоритет Лиц Вкл	Камера обнаруживает лица и выполняет по ним фокусировку.
	Приоритет Лиц Вык	AF Приоритет лица выключен.
	Приоритет лиц и глаз вкл.	Камера обнаруживает лица и выполняет фокусировку на ближайшем к ней глазе.

- 3 Наведите камеру на объект.
 - Если будет обнаружено лицо, оно будет выделено белой рамкой.

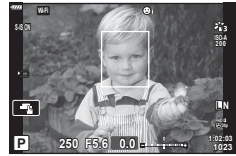

- 4 Для фокусировки нажмите кнопку спуска затвора до половины.
 - После фокусировки на лице в белой рамке рамка становится зеленой.
 - Если камера может обнаружить глаза снимаемого объекта, она отображает вокруг выбранного глаза зеленую рамку. (автофокус по глазам)



- 5 Нажмите кнопку спуска затвора до конца, чтобы выполнить съемку.
 - В зависимости от объекта съемки и параметров арт-фильтра камера, возможно, не сможет определить лицо должным образом.
 - В случае выбора  (Цифровой замер ESP)] (стр. 86), приоритет при замере будут иметь лица.



- Режим приоритета лиц также доступен в [MF] (стр. 77). Обнаруженные камерой лица будут выделены белыми рамками.

Изменение чувствительности ISO (ISO)

Выбирайте значение в соответствии с яркостью объекта съемки. Более высокие значения позволяют выполнять съемку в большей темноте, но также увеличивают и «шум» (пятнистость) изображения. Установите режим [AUTO], чтобы камера настроила чувствительность соответственно условиям освещения.

- 1 Нажмите Δ .
- 2 Выберите необходимый параметр с помощью переднего диска.

AUTO	Чувствительность настраивается автоматически в соответствии с условиями съемки. В пункте [ISO-Авто Настр.] (стр. 120) из \star Пользовательского меню DI укажите максимальную чувствительность, выбираемую камерой, и выдержку, при которой начинает действовать автоматическое управление чувствительностью.
LOW, 200–25600	Выберите значение чувствительности ISO. ISO 200 обеспечивает баланс между шумом и динамическим диапазоном.

Использование вспышки (Фотосъемка со вспышкой)

Вспышку можно настроить вручную по своему усмотрению. Вспышку можно использовать при съемке в самых разных условиях.



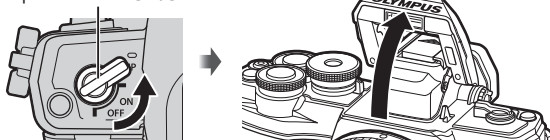

- 1 Чтобы поднять вспышку, поверните переключатель **ON/OFF** в положение ζ **UP**.



Переключатель **ON/OFF**

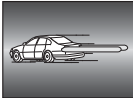

- 2 Нажмите \triangleright .
- 3 Выберите элемент с помощью переднего диска и нажмите кнопку \odot .
 - Доступные параметры и порядок их отображения зависят от режима съемки. \mathbb{H} «Режимы вспышки, которые можно установить в зависимости от режима съемки» (стр. 68)

ζ Вспышка	Вспышка срабатывает независимо от освещенности. <ul style="list-style-type: none"> • Величину выдержки можно установить в диапазоне между wybranymi значениями параметров [ζ Нижний Порог] (стр. 129) и [ζ X-Синхр.] (стр. 129) в \star Пользовательском меню E.
$\zeta \odot$ Вспышка с подавлением эффекта «красных глаз»	Вспышка срабатывает таким образом, чтобы устранить эффект «красных глаз».
\odot Вспышка откл.	Вспышка не срабатывает.

 <p>Медленная синхронизация (по 1-й шторке)/вспышка с подавлением эффекта «красных глаз»</p>	<p>Сочетание медленной синхронизации с подавлением эффекта «красных глаз».</p>
 <p>Медленная синхронизация (по 1-й шторке)</p>	<p>Вспышка срабатывает на длинных выдержках для подсветки темного фона.</p>
 <p>Медленная синхронизация (по 2-й шторке)</p>	<p>Вспышка срабатывает непосредственно перед закрытием затвора, создавая световой след позади движущихся источников света.</p> 
 <p>Ручное управление вспышкой и т. д.</p>	<p>Для пользователей, предпочитающих выполнять настройки вручную. Нажмите кнопку INFO и отрегулируйте мощность вспышки кнопками Δ ∇.</p>

- В режиме  (вспышка с подавлением эффекта «красных глаз») затвор спускается приблизительно через 1 секунду после серии предварительных вспышек. Не перемещайте камеру, пока не завершится съемка.
- Режим  (вспышка с подавлением эффекта «красных глаз») может быть неэффективен в некоторых условиях съемки.
- При срабатывании вспышки для выдержки устанавливается значение 1/250 секунд и более. При съемке объекта на ярком фоне применение вспышки может привести к засвечиванию фона.
- В беззвучном режиме (стр. 70) при срабатывании вспышки для выдержки устанавливается значение 1/20 секунд и более.

Дополнительные вспышки

При использовании дополнительных вспышек убедитесь, что встроенная вспышка надежно уложена в корпусе.

Режимы вспышки, которые можно установить в зависимости от режима съемки

Режим съемки	Экран	Вспышка	Синхронизация вспышки	Условия срабатывания вспышки	Предел выдержки	
P/A		Вспышка	По 1-й шторке	Срабатывает всегда	30 сек — 1/250 сек*	
		Подавление эффекта «красных глаз»			1/30 сек — 1/250сек*	
		Вспышка откл.	—	—	—	
		Медленная синхронизация (вспышка с подавлением эффекта «красных глаз»)	По 1-й шторке	Срабатывает всегда	60 сек — 1/250 сек*	
		Медленная синхронизация (по 1-й шторке)				
	Медленная синхронизация (по 2-й шторке)	По 2-й шторке				
S/M		Вспышка	По 1-й шторке	Срабатывает всегда		60 сек — 1/250 сек*
		Вспышка с подавлением эффекта «красных глаз»				
		Вспышка откл.	—	—	—	
		Медленная синхронизация (по 2-й шторке)	По 2-й шторке	Срабатывает всегда	60 сек — 1/250 сек*	

• В режиме можно установить только и .

* При использовании отдельно приобретаемой внешней вспышки выдержка составляет 1/200 секунды. В беззвучном режиме выдержка составляет 1/20 секунды.

Минимальная дальность

Объектив может отбрасывать тень на объекты, которые расположены рядом с камерой, вызывая эффект виньетки, или он может быть слишком ярким даже при минимальной мощности.

Объектив	Приблизительное расстояние, при котором возникает эффект виньетки
14-42mm F3.5-5.6 II R	1 м
ED 14-42mm F3.5-5.6 EZ	0,5 м
ED 40-150mm F4.0-5.6 R	0,9 м
ED 14-150mm F4.0-5.6 II	0,5 м

• Внешние вспышки можно использовать для предотвращения виньетирования. Чтобы избежать переэкспонирования снимков, выберите режим **A** или **M**, а также большое значение диафрагмы или уменьшите чувствительность ISO.

Серийная съемка или съемка с автоспуском

Позволяет менять настройки для серийной съемки или съемки с автоспуском. Выберите параметры в соответствии с объектом съемки.

- 1 Нажмите кнопку (∇).
- 2 Выделите один из следующих параметров кнопками $\triangleleft \triangleright$.

 ◆ / ▼	Однокадров.	При нажатии кнопки спуска затвора производится съемка одного кадра за раз.
 ▼	Серийная съемка с выс. скор.	Если выбран режим , скорость фотосъемки достигает 8,5 кадров в секунду (к/с), когда кнопка спуска затвора нажата до конца. Если выбран режим , скорость фотосъемки составляет приблизительно 14 к/с. Для каждой серии используются фиксированные значения фокуса, экспозиции и баланса белого, соответствующие значениям, установленным для первого снимка.
 ◆ / ▼	Серийная съемка с низ. скор.	Скорость фотосъемки достигает приблизительно до 4,8 кадров в секунду (к/с), когда кнопка спуска затвора нажата до конца. Фокус и экспозиция фиксируются в соответствии с параметрами, выбранными для [Реж.Автофок.] (стр. 77) и [AEL/AFL] (стр. 124).
12s/ ◆ 12s / 12 сек ▼ 12s		Чтобы сфокусироваться, нажмите кнопку спуска затвора наполовину, а затем запустите таймер, нажав кнопку до конца. Вначале индикатор автоспуска горит постоянно — в течение около 10 секунд, — затем мигает около 2 секунд, после чего выполняется снимок.
2s/ ◆ 2s / 2 сек ▼ 2s		Чтобы сфокусироваться, нажмите кнопку спуска затвора наполовину, а затем запустите таймер, нажав кнопку до конца. Индикатор автоспуска мигает около 2 секунд, после чего выполняется снимок.
C/ ◆ C / C ▼ C	Польз. автоспуск	Нажмите кнопку INFO , чтобы настроить [Таймер], [Кол. Кадров] и [Интервал]. Используйте кнопки $\triangleleft \triangleright$ для выделения элементов и кнопки $\triangle \nabla$ — для выбора значений.

Элементы, отмеченные символом \blacklozenge , уменьшают небольшое снижение резкости, обусловленное движением затвора.

Элементы, отмеченные символом \blackheartsuit , используют электронный затвор. Используйте их, если выдержка составляет менее 1/4000 секунды, или в ситуациях, когда звук работающего затвора нежелателен.

3 Нажмите кнопку (OK).

- Для съемки с автоспуском надежно установите камеру на штативе.
- Если в режиме автоспуска вы встанете перед камерой и нажмете кнопку спуска затвора, снимок может получиться несфокусированным.
- В режиме , \blacklozenge или \blacklozenge отображается живое изображение. В режиме или \blackheartsuit на дисплее отображается последняя фотография, сделанная во время серийной съемки.
- Скорость серийной съемки варьируется в зависимости от используемого объектива и фокусировки трансфокатора.

- Если при серийной съемке индикатор заряда аккумулятора мигает из-за низкого заряда, камера прекращает съемку и начинает сохранение сделанных снимков на карте памяти. В зависимости от оставшейся мощности аккумулятора, камера может сохранить не все снимки.



- Для отмены запущенного таймера автоспуска нажмите кнопку .

Электронный затвор (Беззв.[♥])

Делайте снимки с помощью электронного затвора. Используйте его, если выдержка составляет менее 1/4000 с, или в ситуациях, когда звук работающего затвора нежелателен. Электронный затвор можно использовать в однокадровом режиме и режиме автоспуска, а также в режимах серийной съемки при частоте кадров примерно 14 к/с. Такая настройка возможна только в режимах **P/A/S/M/ART**.

- При срабатывании вспышки для выдержки устанавливается значение 1/20 секунд и более.
- По умолчанию в режиме [Беззв.[♥]] параметры [■)]/[Подсветка Af]/[Вспышка] отключены. Каждый из них можно включить в меню [Настройки Беззв. [♥] режима].

1 Нажмите кнопку   (.

2 Выделите один из параметров, отмеченных символом ♥, кнопками  .

3 Нажмите кнопку .

- После спуска затвора экран монитора на короткое время погаснет. Спуск затвора произойдет беззвучно.
- Желаемые результаты могут быть не достигнуты, если съемка выполняется при освещении источниками мерцающего света, такими как флуоресцентные или светодиодные лампы, или если объект движется во время съемки рывками.
- Обратите внимание, что ввиду задействования электронного затвора объект может искажаться на фотографиях при быстром перемещении камеры во время съемки или при съемке быстро движущихся объектов.

■ Live Control

Для выбора функции съемки во время просмотра эффекта на экране можно использовать средства Live Control.



■ Доступные настройки

Режим Цвета*1	стр. 74
Чувствительность ISO*1	стр. 66
Баланс белого*1	стр. 75
Реж.Автофок.*1	стр. 77
Соотношение сторон	стр. 78
📷👉*1	стр. 79

👤👉*1	стр. 80
Режим (экспозиции) видеоролика*1	стр. 82
Сюжет. Прог.*2	стр. 29
Режим арт-фильтра*3	стр. 42

*1 Доступно в режиме съемки видеоролика.

*2 Доступно в режиме **SCN**.

*3 Доступно в режиме **ART**.

1 Нажмите **OK** для отображения панели Live Control.

- Чтобы скрыть панель управления Live Control, нажмите **OK** еще раз.

2 Используйте кнопки **Δ** **∇** для выделения нужной функции и кнопки **◀▶** для выделения настройки, а затем нажмите кнопку **OK**.

- Для выбора настройки можно использовать передний и задние диски.
- Если не выполнять никаких действий в течение 8 секунд, изменения автоматически вступят в силу.

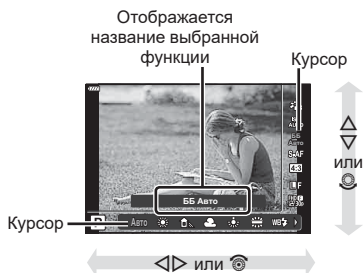

- Некоторые элементы доступны не во всех режимах съемки.



- Значения по умолчанию для всех параметров см. в разделе «По умолчанию» (стр. 162).

■ Панель управления LV super

Доступ к другим параметрам съемки возможен через панель управления LV Super, в которой перечислены параметры, выбранные для следующих настроек съемки.

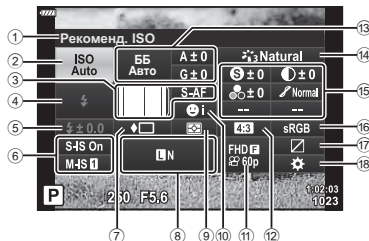

Параметры, которые настраиваются с помощью панели LV Super

- | | |
|---|--|
| ① Выбранный в данный момент параметр | ⑬ Баланс белого стр. 75
Коррекция баланса белого..... стр. 85 |
| ② Чувствительность ISO стр. 66 | ⑭ Режим Цвета..... стр. 74 |
| ③ 📷 Реж.Автофок. стр. 77
Мишень Аф..... стр. 64 | ⑮ Резкость S* ¹ стр. 86
Контраст O* ¹ стр. 87
Насыщен. M* ¹ стр. 87
Градация L* ¹ стр. 88
Цветной фильтр F* ¹ стр. 89
Монохром I* ¹ стр. 89 |
| ④ Вспышка стр. 66 | Эффект E* ¹ стр. 90
Color C* ^{1*2} стр. 44
Color/Vivid S* ^{1*3} стр. 74
Эффект* ¹ стр. 42 |
| ⑤ Регулировка интенсивности вспышки стр. 83 | ⑯ Цвет. Простр. стр. 91 |
| ⑥ Стабилизация..... стр. 84 | ⑰ Упр. светом и тенями..... стр. 92 |
| ⑦ Серийная съемка/съемка с автоспуском стр. 69 | ⑱ Назначение функций кнопок..... стр. 93 |
| ⑧ 📷 ↵ стр. 79 | |
| ⑨ Режим замера стр. 86 | |
| ⑩ Приоритет лиц..... стр. 65 | |
| ⑪ 📷 ↵ стр. 80 | |
| ⑫ Соотношение сторон стр. 78 | |

*1 Дисплей может отличаться, если для режима цвета выбран арт-фильтр.

*2 Отображается, если выбран Частичный Цвет.

*3 Отображается, если выбрано Создание цвета.

1 Нажмите кнопку  в режиме **P/A/S/M**.

- Отобразится панель управления LV Super.
- В режимах **Auto**, **ART**, **SCN** и **AP** дисплей панели управления LV Super контролируется с помощью [ Настр. Упр.] (стр. 119).
- Панель управления LV Super не отображается в режиме видеоролика.

Курсор



2 Выделите элемент кнопками    и нажмите кнопку .

3 Выделите параметр кнопками  .



- Параметры можно также настраивать с помощью дисков или элементов сенсорного управления.
- Значения по умолчанию для всех параметров см. в разделе «По умолчанию» (стр. 162).

Параметры обработки (Режим Цвета)

Пользователь может выбрать режим цвета и внести отдельные корректировки контрастности, резкости и других параметров (стр. 86–90). Изменения сохраняются отдельно для каждого режима цвета.

- 1 Нажмите кнопку **OK** и кнопками **Δ** **▽** выделите Режим Цвета.
- 2 Выделите параметр кнопками **◀▶** и нажмите кнопку **OK**.



Режим Цвета

■ Параметры режима цвета

i-Enhance	Камера корректирует цвет и контраст для получения оптимальных результатов в соответствии с типом объекта съемки.
Vivid	Обеспечивает яркие цвета
Natural	Обеспечивает естественные цвета
Пригл.	Подходит для снимков, которые будут впоследствии обрабатываться.
Portrait	Оптимизирует цветовые оттенки кожи.
Однотонный	Снимки сохраняются однотонными. Можно применять фильтры с цветовыми эффектами и выбирать цветовой тон.
Польз.	Обеспечивает изменение параметров режима цвета для создания пользовательского варианта выбранного режима цвета.
e-Portrait	Плавные переходы цветов кожи.
Создание цвета*1	Обеспечивает настройку оттенка и цвета в соответствии с художественной целью.
ART 1 Поп Арт	Использует настройки арт-фильтра. Также можно использовать художественные эффекты.
ART 2 Мягкий Фокус	
ART 3 Бледные Цвета	
ART 4 Светлые тона	
ART 5 Зернистость	
ART 6 Пинхол	
ART 7 Диорама	
ART 8 Кросс Процесс	
ART 9 Легкая Сепия	
ART 10 Резкие тона	
ART 11 Key Line	
ART 12 Акварель	
ART 13 Винтаж	
ART 14 Частичный Цвет*2	
ART 15 Bleach Bypass	
ART 16 Диффузионный фильтр	

*1 Выбрав «Создание цвета» с помощью кнопок $\triangleleft \triangleright$, нажмите кнопку **INFO** и используйте передний диск для настройки оттенка, а задний — для настройки насыщенности.

*2 Выбрав параметр «Частичный Цвет» с помощью $\triangleleft \triangleright$, нажмите кнопку **INFO** для отображения цветового круга (стр. 44).

Настройка цвета (ББ (баланс белого))

Баланс белого (ББ) гарантирует, что белые объекты на записанных камерой снимках будут выглядеть именно белыми. Для большинства случаев подходит значение [AUTO], а другие значения можно выбирать в соответствии с источником света, когда режим [AUTO] не позволяет получить желаемые результаты или когда нужно добавить на изображения особенный цветовой оттенок.

- 1 Нажмите кнопку \odot и кнопками $\triangle \nabla$ выделите «Баланс белого».
- 2 Выделите параметр кнопками $\triangleleft \triangleright$ и нажмите кнопку \odot .



Баланс белого

Режим ББ		Цветовая температура	Условия освещенности
Автоматический баланс белого	AUTO	—	Для большинства условий освещенности (когда в кадре на экране присутствует белый объект). Используйте этот режим в качестве основного.
Предустановленный баланс белого		5300 K	Для съемки вне помещения в ясную погоду, съемки красных тонов на закате или цветových оттенков фейерверка
		7500 K	Для съемки вне помещения в тени в ясную погоду
		6000 K	Для съемки вне помещения в условиях облачности
		3000 K	Для съемки при освещении лампами накаливания
		4000 K	Для съемки при освещении флуоресцентными лампами
		5500 K	Для съемки со вспышкой
Баланс белого по эталону		Цветовая температура с настройкой баланса белого по эталону	Нажмите кнопку INFO , чтобы измерить баланс белого, используя белый или серый объект, когда используете вспышку или другой источник света неизвестного типа или когда снимаете в условиях смешанного освещения. «Баланс белого по эталону» (стр. 76)
Пользовательская настройка баланса белого	CWB	2000 K–14000 K	Нажмите кнопку INFO , выберите цветовую температуру кнопками $\triangle \nabla \triangleleft \triangleright$ и нажмите кнопку \odot .

Баланс белого по эталону

Измерьте баланс белого, поместив в кадр лист бумаги или другой белый объект при освещении, которое будет использовано для окончательной фотосъемки. Это полезно при съемке в условиях естественного освещения, а также при освещении различными источниками света с разными цветовыми температурами.

- 1 Выберите [W1], [W2], [W3] или [W4] (баланс белого по эталону 1, 2, 3 или 4) и нажмите кнопку **INFO**.
- 2 Сфотографируйте лист бесцветной (белой или серой) бумаги.
 - Бумага должна заполнять весь экран; убедитесь, что на нее не падает тень.
 - Откроется окно баланса белого по эталону.
- 3 Выберите [Да] и нажмите кнопку **OK**.
 - Будет сохранено новое значение предустановленного баланса белого.
 - Новое значение хранится до следующего измерения баланса белого по эталону. При выключении питания данные не удаляются.

Выбор режима фокусировки (Реж.Автофок.)

Пользователь может выбрать метод (режим) фокусировки. Для режима фотографии и режима видеоролика можно выбрать отдельные методы фокусировки.

- 1 Нажмите кнопку **OK** и кнопками **Δ** **∇** выделите «Реж.Автофок.»



Реж.Автофок.

- 2 Выделите параметр кнопками **◀▶** и нажмите кнопку **OK**.

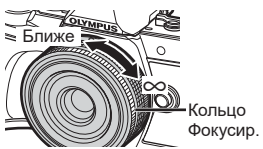
S-AF (Однократный Аф)	Камера фокусируется один раз при нажатии кнопки спуска затвора наполовину. Когда фокус зафиксирован, звучит звуковой сигнал, загорается метка подтверждения автофокуса и метка мишени автофокуса. Этот режим используется для съемки неподвижных объектов или объектов с ограниченной амплитудой движения.
C-AF (Непрерывный Аф)	Камера многократно выполняет фокусировку, пока кнопка спуска затвора остается нажатой наполовину. Когда объект находится в фокусе, на мониторе отображается значок подтверждения AF, и подается звуковой сигнал, когда фокус фиксируется в первый раз. Даже если объект переместился или фотограф изменил композицию снимка, камера продолжает попытки выполнить фокусировку. <ul style="list-style-type: none">• При использовании объектива системы стандарта 4/3 этот параметр изменится на [S-AF].
MF (Ручная фокусировка)	Эта функция позволяет вручную наводить фокус на любую точку с помощью кольца фокусировки на объективе. 
S-AF+MF (Одновременное использование режимов S-AF и MF)	После нажатия кнопки спуска затвора наполовину для фокусировки в режиме [S-AF] можно точно отрегулировать фокус вручную с помощью кольца фокусировки.
C-AF+TR (Непрерывный Аф)	Нажмите кнопку спуска затвора наполовину для фокусировки. Пока кнопка спуска затвора удерживается в этом положении, камера будет отслеживать и удерживать текущий объект в фокусе. <ul style="list-style-type: none">• Если камера не может дальше отслеживать объект, мишень Аф становится красной. Отпустите кнопку спуска затвора, снова поместите объект в кадр и нажмите кнопку спуска затвора наполовину.• При использовании объектива системы стандарта 4/3 этот параметр изменится на [S-AF].

- Возможно, камере не удастся сфокусироваться, если объект плохо освещен, скрыт в дыму или тумане или недостаточно контрастен.
- В случае использования объектива системы стандарта 4/3 при записи видеоролика автофокусировка будет недоступна.
- Реж.Автофок. недоступен, если переключатель Рф на объективе установлен на Рф.

Настройка пропорций кадра

Выберите отношение ширины и высоты изображения в соответствии с предпочтениями или целями, касающимися печати или определяемыми другими условиями. В дополнение к стандартной пропорции (ширина к высоте) с коэффициентом [4:3] камера предоставляет настройки со значениями: [16:9], [3:2], [1:1] и [3:4].

- 1 Нажмите кнопку **OK** и кнопками **Δ** **▽** выделите «Пропорции Кадра».
- 2 Кнопками **◀▶** выберите значение и нажмите кнопку **OK**.







Пропорции Кадра

- Пропорции кадра можно задавать только для фотографий.
- Сохраняются изображения в формате JPEG, обрезанные в соответствии с выбранным значением соотношения сторон. Изображения RAW не обрезаются и сохраняются вместе с информацией о выбранном соотношении сторон.
- При просмотре изображений RAW выбранное соотношение сторон обозначается рамкой.



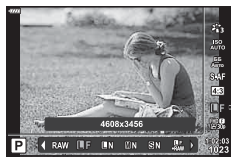

Выбор качества изображения (качество фотографии,)

Камера позволяет задать режим качества для статичных изображений. Выберите качество в зависимости от предполагаемого дальнейшего использования изображения (обработка на компьютере, размещение на вебсайте и т.п.).

- 1 Нажмите кнопку  и кнопками   выделите (Качество фотографии,  )



Качество фотографии

- 2 Выделите параметр кнопками   и нажмите кнопку .
 - Выберите режим JPEG (**L**, **F**, **M**, **N**, **S**) или режим RAW. Чтобы для каждого снимка изображение записывалось и в формате RAW, и в JPEG, выберите режим JPEG+RAW. Режимы JPEG сочетают размер фото (**L**, **M** и **S**) с уровнем сжатия (SF, F, N и B).
 - Если требуется комбинация, отличная от **L**, **F**, **M** и **S**, измените настройки [ Настройка] (стр. 121) в Пользовательском меню.

Данные изображения RAW









Изображения RAW содержат необработанные данные, к которым еще не применялись такие функции, как коррекция экспозиции или баланс белого. Они являются необработанными данными изображений, которые будут обработаны после завершения съемки. Файлы изображений RAW:

- имеют расширение «.orf»;
- нельзя просматривать на других камерах;
- можно просматривать на компьютерах с помощью программного обеспечения для редактирования изображений Olympus Workspace;
- можно сохранять в формате JPEG с помощью опции ретуши [Редакт. RAW] (стр. 112) в меню камеры.

 «Ретуширование снимков (Редакт.)» (стр. 112)

Выбор качества изображения (Качество видеоролика,)

Выберите доступные параметры качества изображения для записи видеоролика. При выборе параметра следует иметь в виду то, как данный видеоролик будет использоваться: например, планируется обрабатывать его на компьютере или он предназначен для загрузки на веб-сайт?

- 1 Нажмите кнопку  и кнопками   выделите (Качество видеоролика,  .
- 2 Кнопками   выберите значение и нажмите кнопку .







Качество видеоролика

■ Доступные параметры качества видеоролика

Доступные параметры качества видео зависят от режима видеосъемки (стр. 55) и параметров, выбранных для [Част. кадров видео] и [Скор. перед. видео] в меню видео (стр. 111).

Следующие параметры доступны, когда выбран режим видеоролика [Стандартный] или диск выбора режимов находится в любом положении кроме :









Част. кадров видео	Скор. перед. видео	Качество видеоролика
30p	Super Fine	 1920×1080 Super Fine 60p
		 1920×1080 Super Fine 30p
		 1280×720 Super Fine 30p
	Fine	 1920×1080 Fine 60p
		 1920×1080 Fine 30p
		 1280×720 Fine 30p
	Normal	 1920×1080 Normal 60p
		 1920×1080 Normal 30p
		 1280×720 Normal 30p
25p	Super Fine	 1920×1080 Super Fine 50p
		 1920×1080 Super Fine 25p
		 1280×720 Super Fine 25p
	Fine	 1920×1080 Fine 50p
		 1920×1080 Fine 25p
		 1280×720 Fine 25p
	Normal	 1920×1080 Normal 50p
		 1920×1080 Normal 25p
		 1280×720 Normal 25p

Част. кадров видео	Скор. перед. видео	Качество видеоролика
24p	Super Fine	 1920×1080 Super Fine 24p
		 1280×720 Super Fine 24p
	Fine	 1920×1080 Fine 24p
		 1280×720 Fine 24p
	Normal	 1920×1080 Normal 24p
		 1280×720 Normal 24p

Следующие параметры доступны, когда выбран режим видеоролика [4K]:

Част. кадров видео	Скор. перед. видео	Качество видеоролика
30p	Нельзя выбрать	 3840×2160 30p
25p		 3840×2160 25p
24p		 3840×2160 24p

Следующие параметры доступны, когда выбран режим видеосъемки [Клипы]:

Част. кадров видео	Скор. перед. видео	Качество видеоролика
30p	Нельзя выбрать	 1920×1080 Normal 60p
		 1920×1080 Normal 30p
		 1280×720 Normal 30p
25p		 1920×1080 Normal 50p
		 1920×1080 Normal 25p
24p		 1280×720 Normal 25p
	 1920×1080 Normal 24p	
		 1280×720 Normal 24p







Следующие параметры доступны, когда выбран режим видеосъемки [Высокоскор.]:

Част. кадров видео	Скор. перед. видео	Качество видеоролика
Нельзя выбрать		 1280×720 HighSpeed 120fps

- Видеоролики сохраняются в формате MPEG-4 AVC/H.264. Максимальный размер одного файла: 4 ГБ. Максимальное время записи одного видеоролика: 29 минут.
- В зависимости от типа используемой карты памяти запись может завершиться до достижения максимальной длительности.









Выбор режима экспозиции

Можно создавать видеоролики с применением эффектов, доступных в режимах **P**, **A**, **S** и **M**. Эта возможность осуществляется, если повернуть диск выбора режимов в положение .

- 1 Поверните диск выбора режимов в положение .
- 2 Нажмите кнопку  и кнопками   выделите режим видеоролика (экспозиции).
- 3 Кнопками   выберите значение и нажмите кнопку .



Режим видеоролика (экспозиции)

P	Оптимальное раскрытие диафрагмы настраивается автоматически в соответствии с яркостью объекта съемки. Используйте передний диск () или задний диск () для регулировки степени коррекции экспозиции.
A	При настройке значения диафрагмы изменяется изображение заднего плана. Используйте передний диск () для регулирования корректировки экспозиции, а задний () - для регулировки диафрагмы.
S	Выдержка влияет на то, как будет выглядеть объект. Используйте передний диск () для регулирования корректировки экспозиции, а задний () для регулировки значения выдержки. Выдержку можно установить в диапазоне от 1/24 с до 1/4000 с.
M	Значения выдержки и диафрагмы можно установить вручную. Используйте передний диск () для выбора значения диафрагмы, а задний () для выбора выдержки. Выдержку можно установить в диапазоне от 1/24 с до 1/4000 с. Вручную можно установить только значения чувствительности ISO: от 200 до 6400.

- Размытие изображения в кадре из-за таких факторов, как движение объекта съемки в момент, когда затвор открыт, можно уменьшить, если выбрать максимально короткую доступную выдержку.
- Нижний предел выдержки меняется в соответствии с частотой кадров для режима записи видеоролика.
- Особо сильные вибрации камеры могут не компенсироваться в достаточной мере.
- В целях защиты камеры съемка автоматически прекращается при сильном повышении внутренней температуры.
- С некоторыми арт-фильтрами использование функции [C-AF] ограничено.

Регулировка мощности вспышки (управление интенсивностью вспышки)

Можно отрегулировать мощность вспышки, если объект кажется переэкспонированным или недоэкспонированным, несмотря на то, что экспозиция установлена правильно для остальной части кадра.

1 Нажмите кнопку в режиме P/A/S/M.

- В режимах **Auto**, **ART**, **SCN** и **LAP** дисплей панели управления LV Super контролируется с помощью  [Настр. Упр.] (стр. 119).

2 Кнопками выберите , затем нажмите кнопку .

3 Кнопками выберите значение и нажмите кнопку .

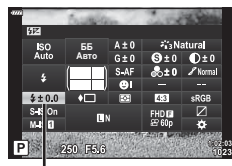

Регулировка интенсивности вспышки

- Если для внешней вспышки установлен режим управления «ВРУЧНУЮ», эти настройки не действуют.
- Изменения интенсивности, выполненные во внешней вспышке, добавляются к настройкам, выполненным в камере.

Уменьшение дрожания камеры (Стабилизация)



Можно снизить эффект от дрожания камеры, который может возникнуть в условиях недостаточного освещения или при съемке с большим увеличением. Стабилизатор изображения включается при нажатии кнопки спуска затвора наполовину.

- 1 Нажмите кнопку  в режиме **P/A/S/M**.
 - В режимах **Auto**, **ART**, **SCN** и **AP** дисплей панели управления LV Super контролируется с помощью [Настр. Упр.] (стр. 119).
- 2 Кнопками Δ ∇ \triangleleft \triangleright выберите [ Стабилизация] или [ Стабилизация] и нажмите кнопку \odot .
- 3 Выделите параметр кнопками \triangleleft \triangleright и нажмите кнопку \odot .





 Стабилизация  Стабилизация

Фотоснимок (S-IS)	S-IS Off	Стабилизация отключена.
	S-IS On	Камера определяет направление проводки и применяет соответствующий алгоритм стабилизации изображения.
Видеоролик (M-IS)	M-IS Off	Стабилизация отключена.
	M-IS 1	Камера использует одновременно и сдвиг матрицы (VCM), и электронную коррекцию.
	M-IS 2	Камера использует только коррекцию со сдвигом матрицы (VCM). Электронная коррекция не используется.

- Стабилизатор не может устранить эффект от чрезмерного дрожания камеры, а также эффект от дрожания при самой большой выдержке. В таких случаях рекомендуется использовать штатив.
- В случае использования штатива установите для параметра [ Стабилизация]/ [ Стабилизация] значение [S-IS Off]/[M-IS Off].
- Если используется объектив с функцией стабилизации изображения, приоритет будут иметь настройки объектива.
- При активации функции стабилизации можно заметить характерный звук или вибрацию.













Использование объективов систем, отличных от стандартов микро 4/3 и 4/3

Данные о фокусном расстоянии помогают уменьшить дрожание камеры при съемке с объективами системы, отличной от стандартов микро 4/3 и 4/3.

- Нажмите кнопку **INFO** при выбранном параметре [ Стабилизация] или [ Стабилизация], выделите фокусное расстояние кнопками Δ ∇ \triangleleft \triangleright и нажмите кнопку \odot .
- Выберите фокусное расстояние от 0,1 до 1000,0 мм.
- Выберите значение, которое соответствует отметке на объективе.
- Выбор [Сброс] (Основное) в меню съемки 1 не приводит к сбросу фокусного расстояния.

Точная настройка баланса белого (коррекция ББ)

Камера позволяет задать и выполнить точную настройку значений коррекции как для автоматического, так и для предустановленного баланса белого. Прежде чем продолжить, выберите параметр баланса белого, к которому будет применена точная настройка.  «Настройка цвета (ББ (баланс белого))» (стр. 75)

- 1 Нажмите кнопку  в режиме **P/A/S/M**.
 - В режимах **Auto**, **ART**, **SCN** и **AP** дисплей панели управления LV Super контролируется с помощью  Настр. Упр.] (стр. 119).
- 2 Выделите коррекцию баланса белого кнопками     и нажмите кнопку .
- 3 Выберите ось кнопками  .
- 4 Выберите значение кнопками   и нажмите кнопку .

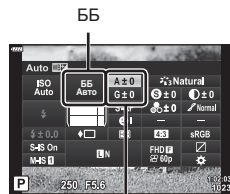

Коррекция баланса белого

Для коррекции по оси **A** (красный-синий)

Передвиньте ползунок ближе к значку «+», чтобы выделить красные тона, или ближе к «-», чтобы выделить синие тона.

Для коррекции по оси **G** (зеленый-маджента)

Передвиньте ползунок ближе к значку «+», чтобы выделить зеленые тона, или ближе к «-», чтобы выделить маджентовые тона.

- Выбор [Сброс] (Основное) в меню съемки 1 не приводит к сбросу выбранных значений.

Изменение способа измерения камерой яркости (замер)

Способ измерения яркости объекта камерой можно выбирать.

- 1 Нажмите кнопку в режиме **P/A/S/M**.
 - В режимах **Auto**, **ART**, **SCN** и **AP** дисплей панели управления LV Super контролируется с помощью [Настр. Упр.] (стр. 119).
- 2 Кнопками Δ ∇ \triangleleft \triangleright выберите [Замер], затем нажмите кнопку \odot .
- 3 Выделите параметр кнопками \triangleleft \triangleright и нажмите кнопку \odot .

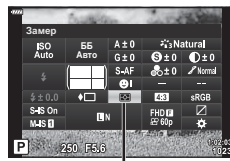

Замер

Цифровой замер ESP	Экспозиция замеряется в 324 областях кадра, а затем оптимизируется для текущего сюжета или для съемки портрета объекта (если для параметра [Приоритет Лиц] выбрано любое значение, кроме [OFF]). Этот режим рекомендуется для обычного использования.	
Средневзвешенный замер по центру	Осуществляется усредненный замер освещенности объекта и фона с приоритетом центра объекта.	
Точечный замер	Производится замер по небольшой области (около 2 % кадра); камера должна быть направлена на нужный объект. Экспозиция регулируется с учетом яркости в точке замера.	
Точечный замер (свет)	Увеличение экспозиции, измеренной методом точечного замера. Светлые объекты остаются светлыми.	
Точечный замер (тени)	Уменьшение экспозиции, измеренной методом точечного замера. Темные объекты остаются темными.	

Точная настройка резкости (Резкость)

Обеспечивает настройку резкости изображения. Линии контура могут быть усилены для получения четкого и чистого снимка. Настройки сохраняются отдельно для каждого режима цвета.

- В зависимости от режима съемки изменения могут быть недоступны (стр. 25).

- 1 Нажмите кнопку в режиме **P/A/S/M**.
 - В режимах **Auto**, **ART**, **SCN** и **AP** дисплей панели управления LV Super контролируется с помощью [Настр. Упр.] (стр. 119).
- 2 Кнопками Δ ∇ \triangleleft \triangleright выберите [Резкость], затем нажмите кнопку \odot .
- 3 Настройте резкость кнопками \triangleleft \triangleright и нажмите кнопку \odot .



Точная настройка контраста(Контраст)

Обеспечивает настройку контраста изображения. Увеличение контраста усиливает разницу между светлыми и темными областями для получения более интенсивного, отчетливого снимка. Настройки сохраняются отдельно для каждого режима цвета.

- В зависимости от режима съемки изменения могут быть недоступны (стр. 25).

1 Нажмите кнопку в режиме P/A/S/M.

- В режимах **Auto**, **ART**, **SCN** и **AP** дисплей панели управления LV Super контролируется с помощью  Настр. Упр.] (стр. 119).

2 Кнопками выберите [Контраст], затем нажмите кнопку .

3 Настройте контраст кнопками и нажмите кнопку .



Точная настройка насыщенности (Насыщен.)

Обеспечивает настройку цветовой насыщенности. Увеличение насыщенности делает снимки более яркими. Настройки сохраняются отдельно для каждого режима цвета.

- В зависимости от режима съемки изменения могут быть недоступны (стр. 25).

1 Нажмите кнопку в режиме P/A/S/M.

- В режимах **Auto**, **ART**, **SCN** и **AP** дисплей панели управления LV Super контролируется с помощью  Настр. Упр.] (стр. 119).

2 Кнопками выберите [Насыщен.], затем нажмите кнопку .

3 Настройте насыщенность кнопками и нажмите кнопку .



Точная настройка тона (Градация)

Обеспечивает настройку яркости и затенения. Приближает характеристики снимков к тому, что наблюдается, например, при увеличении яркости всего снимка в целом. Настройки сохраняются отдельно для каждого режима цвета.

- В зависимости от режима съемки изменения могут быть недоступны (стр. 25).

1 Нажмите кнопку в режиме P/A/S/M.

- В режимах **Auto**, **ART**, **SCN** и **AP** дисплей панели управления LV Super контролируется с помощью [Настр. Упр.] (стр. 119).

2 Кнопками Δ ∇ \triangleleft \triangleright выберите [Градация], затем нажмите кнопку \odot .

3 Настройте тон кнопками \triangleleft \triangleright и нажмите кнопку \odot .



AUTO: Авто	Разделение изображения на детализированные участки с отдельной настройкой яркости для каждого из них. Эта настройка эффективна в случае изображений с участками большой контрастности со слишком яркими оттенками белого или слишком темными оттенками черного цвета.
NORM: Нормально	Нормальный режим предназначен для общего использования.
HIGH: Свет. тональн.	Используется тон, подходящий для яркого объекта.
LOW: Тем. тональн.	Используется тон, подходящий для темного объекта.

Применение эффектов фильтра к монохромным изображениям (Цветной фильтр)

Эффекты цветного фильтра можно добавлять при выборе для цветового режима значения [Однотонный] (стр. 74). В зависимости от цвета объекта эффекты цветного фильтра могут увеличить яркость объекта или контраст. Оранжевый цвет добавляет больше контраста, чем желтый, красный больше, чем оранжевый. Зеленый является оптимальным выбором для портретов и других подобных снимков.

- Нажмите кнопку  в режиме **P/A/S/M**.
 - В режимах **Auto**, **ART**, **SCN** и **AP** дисплей панели управления LV Super контролируется с помощью [Настр. Упр.] (стр. 119).
- Кнопками Δ ∇ \triangleleft \triangleright выберите [Цветной фильтр], затем нажмите кнопку \odot .
- Выделите параметр кнопками \triangleleft \triangleright и нажмите кнопку \odot .



N:Нет	Создает обычное черно-белое изображение.
Ye:Желтый	Воспроизводит четкие очертания белого облака на естественно синем небе.
Or:Оранжевый	Слегка подчеркивает цвета синего неба и заката.
R:Красный	Сильно подчеркивает цвета синего неба и яркость темно-красной листвы.
G:Зеленый	Сильно подчеркивает цвета красных губ и зеленых листьев.

Настройка тона монохромного изображения (Монохром)

Добавляет цветовой оттенок на черно-белые фотографии в режиме цвета [Однотонный] (стр. 74).

- Нажмите кнопку  в режиме **P/A/S/M**.
 - В режимах **Auto**, **ART**, **SCN** и **AP** дисплей панели управления LV Super контролируется с помощью [Настр. Упр.] (стр. 119).
- Кнопками Δ ∇ \triangleleft \triangleright выберите [Монохром], затем нажмите кнопку \odot .
- Кнопками \triangleleft \triangleright выберите значение и нажмите кнопку \odot .

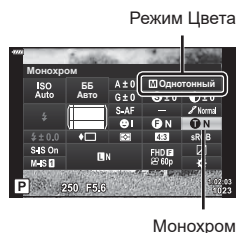

N:Нормальный	Создает обычное черно-белое изображение.
S:Сепия	Позволяет снимать в однотонном режиме с оттенком сепия.
B:Синий	Позволяет снимать в однотонном режиме с синим оттенком.
P:Пурпурный	Позволяет снимать в однотонном режиме с пурпурным оттенком.
G:Зеленый	Позволяет снимать в однотонном режиме с зеленым оттенком.

Настройка эффектов i-Enhance (Эффект)

Позволяет выбирать величину воздействия эффекта i-Enhance, если для режима цвета выбрано значение [i-Enhance] (стр. 74).



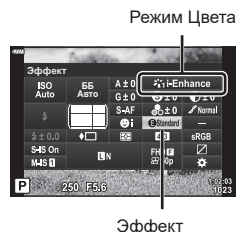

- 1 Нажмите кнопку  в режиме **P/A/S/M**.
 - В режимах **Auto**, **ART**, **SCN** и **AP** дисплей панели управления LV Super контролируется с помощью [Настр. Упр.] (стр. 119).
- 2 Кнопками Δ ∇ \triangleleft \triangleright выберите [Эффект], затем нажмите кнопку \odot .
- 3 Настройте эффект кнопками \triangleleft \triangleright и нажмите кнопку \odot .



Low (Эффект: низкий)	Применение к изображениям низкого значения эффекта i-Enhance.
Standard (Эффект: стандартный)	Применение к изображениям стандартного значения эффекта i-Enhance.
High (Эффект: высокий)	Применение к изображениям высокого значения эффекта i-Enhance.

Выбор формата цветопередачи (Цвет. Простр.)

Выбор формата позволяет обеспечить правильную цветопередачу при воспроизведении снимков на мониторе или при печати на принтере. Эта функция эквивалентна функции [Цвет. Простр.] (стр. 121) в пользовательском меню.

- Нажмите кнопку  в режиме **P/A/S/M**.
 - В режимах **Auto**, **ART**, **SCN** и **LAP** дисплей панели управления LV Super контролируется с помощью  Настр. Упр.] (стр. 119).
- Кнопками Δ ∇ \triangleleft \triangleright выберите [Цвет. Простр.], затем нажмите кнопку .
- Выберите формат цветопередачи с помощью кнопок Δ ∇ и нажмите кнопку .



Цвет. Простр.

sRGB	Общепринятым является стандартное цветовое пространство систем Windows. Оно имеет широкое распространение на мониторах, принтерах, цифровых камерах и в компьютерных приложениях. Эта настройка рекомендуется в большинстве ситуаций.
AdobeRGB	Стандартное цветовое пространство, разработанное компанией Adobe Systems Inc. Оно позволяет воспроизводить более широкий цветовой диапазон, нежели sRGB. Точная цветопередача доступна только в программах и на устройствах (мониторы, принтеры и т. д.), которые поддерживают данный стандарт. Нижнее подчеркивание (« <u> </u> ») добавляется в начало имени файла (например, « <u> </u> xxx0000.jpg»).

- Функция [AdobeRGB] недоступна в режиме **Auto** (стр. 28), **ART** (стр. 42), **SCN** (стр. 29), **LAP** (стр. 32) или режиме видеоролика (стр. 55).

Изменение яркости светлых и темных зон (Упр. светами и тенями)

Позволяет настраивать яркость отдельно для светлых и темных зон, а также полутонов. Предоставляет более широкое управление экспозицией по сравнению с одной только коррекцией экспозиции. Можно выборочно делать светлые зоны темнее или темные зоны светлее.

- 1 Нажмите кнопку  в режиме **P/A/S/M**.
 - В режимах **Auto**, **ART**, **SCN** и **AP** дисплей панели управления LV Super контролируется с помощью [Настр. Упр.] (стр. 119).
- 2 Кнопками Δ ∇ \triangleleft \triangleright выберите [Упр. светами и тенями] и нажмите кнопку \odot .
- 3 Настройте яркость светлых участков кнопками \triangleleft \triangleright и темных участков кнопками Δ ∇ .
 - Настройки можно сбросить нажатием и удержанием кнопки \odot .
 - Нажмите кнопку **INFO**, чтобы открыть меню настройки полутонов.
- 4 Нажмите кнопку \odot , чтобы сохранить настройки.

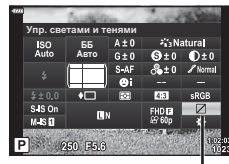

Упр. светлами и тенями

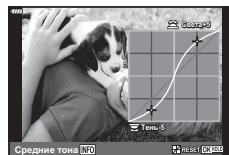

Назначение функций кнопкам (Функция Кнопки)

Кнопкам можно назначать другие действия вместо уже существующих у них функций.

■ Настраиваемые элементы управления

Кнопка	По умолчанию
Функция Fn1	AE/L (AEL/AFL)
Функция Fn2	☞ (Цифровой телеконв.)

Для изменения функции назначенной кнопке выполните следующие действия.

- 1 Нажмите кнопку **Fn** в режиме **P/A/S/M**.
 - В режимах **Auto**, **ART**, **SCN** и **AP** дисплей панели управления LV Super контролируется с помощью **☞** [Настр. Упр.] (стр. 119).

- 2 Кнопками **△ ▽ ◀ ▶** выберите [Функция Кнопки], а затем нажмите кнопку **OK**.
 - Отобразится элемент пользовательского меню [Функция Кнопки].



















Функция Кнопки

- 3 Выделите нужную кнопку с помощью **△ ▽** и нажмите **▶**.
- 4 Выделите нужную функцию с помощью **△ ▽** и нажмите кнопку **OK**.
- 5 Для выхода еще раз нажмите кнопку **OK**.



- Функции, назначенные кнопкам, могут быть недоступны в некоторых режимах.
- Доступные параметры зависят от текущего режима.

■ Доступные действия

 (AE/AF)	<p>Нажмите эту кнопку, чтобы воспользоваться фиксацией AE или AF. Функция кнопки меняется в зависимости от настройки [AE/AF] (стр. 124). Если выбрано AEL, нажмите кнопку один раз, чтобы зафиксировать экспозицию и вывести на экран символ .</p> <p>Нажмите кнопку снова, чтобы отменить фиксацию автоматической экспозиции.</p>
 (Репетир)	<p>При нажатии этой кнопки диафрагма прикрывается до выбранного значения.</p>
 (Баланс белого по эталону)	<p>Для получения значения баланса белого нажмите кнопку спуска затвора, когда нажата эта кнопка (стр. 76). Выделите нужное число и нажмите кнопку , чтобы сохранить значение.</p>
 (Выбор Зоны Аф)	<p>Нажмите эту кнопку, чтобы выбрать метку автофокуса (стр. 64).</p>
MF	<p>Нажмите эту кнопку для выбора режима [MF]. Повторное нажатие кнопки обеспечивает переключение в предыдущий режим автофокуса. Для выбора режима фокусировки удерживайте кнопку нажатой и вращайте передний или задний диск.</p>
 (Коррекция экспозиции)	<p>Нажмите кнопку, чтобы настроить компенсацию экспозиции.</p> <p>В режиме P, A, S, ART,  и видеоролика можно настроить компенсацию экспозиции, нажав кнопку и используя  или передний или задний диск для выбора нужного значения.</p> <p>В режиме M можно настроить выдержку или диафрагму, нажав кнопку и используя    или передний или задний диск для выбора нужных значений.</p>
 (Цифровой телеков.)	<p>Нажмите эту кнопку для включения [Вкл.] или выключения [Откл.] цифрового зума (стр. 107).</p>
 (Увеличить)	<p>Нажмите эту кнопку, чтобы отобразить рамку увеличения, и нажмите ее еще раз, чтобы увеличить изображение. Для отмены увеличения нажмите и удерживайте эту кнопку.</p>
Конт.коррекц.	<p>Нажмите эту кнопку, чтобы включить или выключить отображение контурной коррекции. При использовании этой функции гистограмма и отображение темных и светлых зон будут недоступны (стр. 125).</p>
 (Перекл. блок. )	<p>Нажмите и удерживайте эту кнопку, чтобы разблокировать или заблокировать возможность работы с сенсорным экраном.</p>

■ Автофокус на рамке увеличения/автофокус с увеличением (Super Spot AF)

Можно увеличить часть изображения в кадре при настройке фокуса. Выбрав высокую степень увеличения, можно использовать автофокус для фокусировки на меньшей области, чем обычно охватывается при использовании метки автофокуса. Также можно уточнить расположение зоны фокусировки. Нажмите и удерживайте кнопку, которой назначена функция [Q] для циклического переключения между дисплеями следующим образом.

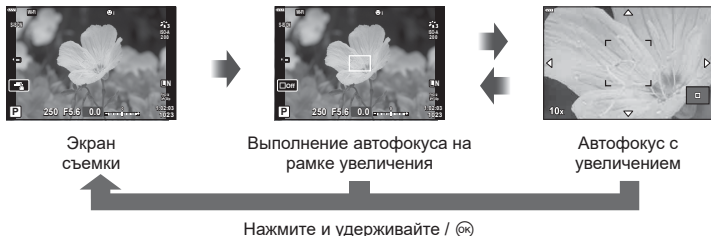

- 1 Назначьте функцию [Q] кнопке **Fn1** или **Fn2**.
 - Чтобы использовать «Super Spot AF», сначала нужно назначить функцию [Q] кнопке **Fn1** или **Fn2** (стр. 93).
- 2 Нажмите кнопку, которой назначена функция [Q], чтобы отобразить рамку масштабирования.
 - Если непосредственно перед нажатием кнопки был наведен фокус с помощью автофокусировки, рамка масштабирования отобразится в текущей позиции фокуса.
 - Используя $\Delta \nabla \langle \triangleright \rangle$, поместите рамку в нужное место.
 - Нажмите кнопку **INFO** и с помощью кнопок $\Delta \nabla$ выберите коэффициент увеличения. ($\times 3$, $\times 5$, $\times 7$, $\times 10$, $\times 14$)
- 3 Чтобы увеличить изображение в рамке, нажмите соответствующую кнопку еще раз.
 - Используя $\Delta \nabla \langle \triangleright \rangle$, поместите рамку в нужное место.
 - Коэффициент масштабирования можно изменять, вращая передний (☉) или задний диск (☺).
- 4 Нажмите кнопку спуска затвора наполовину, чтобы выполнить автоматическую фокусировку.
 - Камера будет фокусироваться на объекте в рамке в центре экрана. Кнопками $\Delta \nabla \langle \triangleright \rangle$ выберите другое положение фокуса.
 - Увеличение видно только на экране, оно не влияет на конечные фотографии.
 - Нажмите и удерживайте соответствующую кнопку или нажмите кнопку (Q), чтобы завершить масштабирование и выйти из экрана рамки масштабирования AF.
 - В случае использовании объектива системы стандарта 4/3 при отображении с увеличением автофокусировка не будет работать.
 - При увеличении система IS (Стабилизация) издает звук.



- Можно также использовать сенсорные элементы управления.

3 Воспроизведение

Отображение информации во время просмотра

Информация о просматриваемом изображении

Упрощенное представление

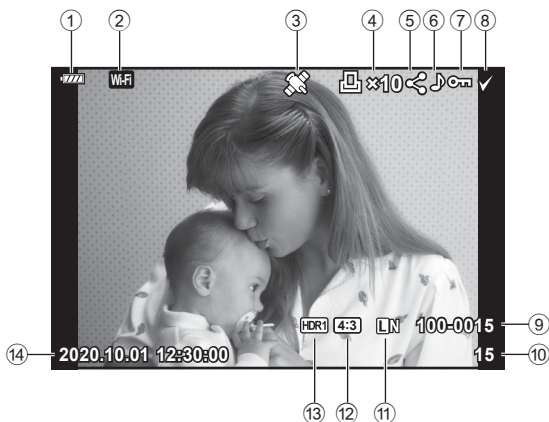

Общее представление

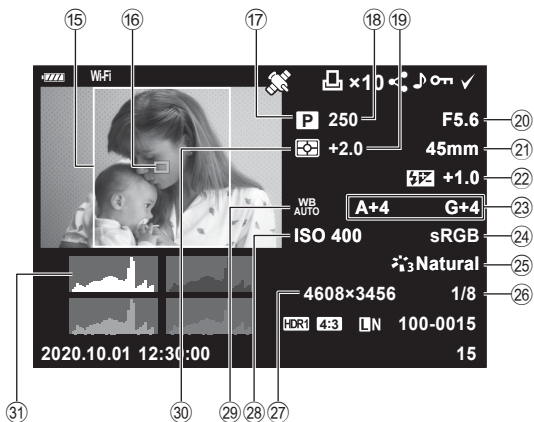

- | | |
|---|--|
| ① Уровень заряда аккумулятора..... стр. 19 | ⑩ Индикац Зоны Аф..... стр. 64 |
| ② Состояние подключения к беспроводной сети..... стр. 131–135 | ⑪ Режим съемки..... стр. 25–50 |
| ③ Добавление информации GPS..... стр. 134 | ⑫ Выдержка..... стр. 45–50 |
| ④ Порядок печати
Количество экземпляров..... стр. 141 | ⑬ Коррекция экспозиции..... стр. 62 |
| ⑤ Порядок обмена..... стр. 102 | ⑭ Значение диафрагмы..... стр. 45–50 |
| ⑥ Запись звука..... стр. 103 | ⑮ Фокусн. Расс. |
| ⑦ Защита..... стр. 101 | ⑯ Регулировка интенсивности вспышки..... стр. 83 |
| ⑧ Выбранное изображение..... стр. 102 | ⑰ Коррекция баланса белого..... стр. 85 |
| ⑨ Номер файла..... стр. 122 | ⑱ Цвет. Простр..... стр. 91 |
| ⑩ Номер кадра | ⑲ Режим Цвета..... стр. 74, 107 |
| ⑪ Качество изображения..... стр. 79 | ⑳ Степень сжатия..... стр. 130 |
| ⑫ Соотношение сторон..... стр. 78 | ㉑ Подсчет Пикселей..... стр. 130 |
| ⑬ Изображение HDR..... стр. 36 | ㉒ Чувствительность ISO..... стр. 66 |
| ⑭ Дата и время..... стр. 20 | ㉓ Баланс белого..... стр. 75 |
| ⑮ Граница соотношения сторон..... стр. 78 | ㉔ Режим замера..... стр. 86 |
| | ㉕ Гистограмма..... стр. 24 |

Переключение отображаемой информации



Для переключения информации, отображаемой во время воспроизведения, нажмите кнопку **INFO**.











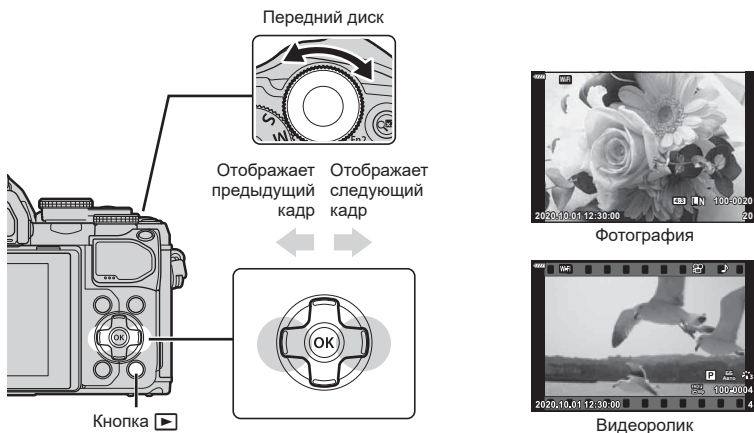















- К информации, отображаемой во время просмотра, можно добавить гистограмму, данные о светах и тенях и Лайтбокс. [Инфо] (стр. 126)

Просмотр фотографий и видеороликов

1 Нажмите кнопку .

- Отобразится фотография или видеоролик.
- Выберите нужную фотографию или видеоролик с помощью переднего диска управления () или стрелок.
- Чтобы вернуться в режим съемки, наполовину нажмите кнопку спуска или нажмите кнопку .



Задний диск ()	Увеличение () / Каталог ()
Передний диск ()	Предыдущий () / Следующий () Эта операция также доступна в режиме воспроизведения крупным планом.
Кнопки со стрелками ( ,  ,  , )	Покадровое воспроизведение: показать следующий кадр () / показать предыдущий кадр () / перейти вперед на 10 кадров () / перейти назад на 10 кадров () Воспроизведение крупным планом: изменение области просмотра Для перехода к следующему () или предыдущему () кадру при воспроизведении крупным планом нажмите кнопку INFO . Нажмите кнопку INFO еще раз, чтобы открыть рамку увеличения, и измените ее положение кнопками  ,  ,  ,  .Каталог/Мои клипы/Календарный просмотр: выделение изображения
Кнопка INFO	Просмотр информации об изображении
Кнопка 	Выбор изображения (стр. 102)
Кнопка Fn2	Защита изображения (стр. 101)
Кнопка 	Удаление изображения (стр. 102)
Кнопка 	Просмотр меню (на экране календаря нажмите эту кнопку для выхода из режима покадрового воспроизведения)

Быстрый поиск фотографий (просмотр в режиме каталога и календаря)

- В режиме покадрового просмотра поверните задний диск (☺), чтобы перейти к просмотру каталога. Продолжайте поворачивать для воспроизведения «Моих клипов» и дальше для просмотра календаря.
- Поверните задний диск в положение Q (☺), чтобы вернуться к режиму покадрового просмотра.



*1 Если были созданы один или несколько роликов в разделе «Мои клипы», они будут отображаться здесь (стр. 58).

- Количество кадров для просмотра в режиме каталога можно изменять. [Настр.] (стр. 127)

Увеличение изображения (Просмотр с увеличением)

В режиме покадрового просмотра поверните задний диск в положение Q (☺) для увеличения. Поверните диск в положение (☺), чтобы вернуться к покадровому просмотру.

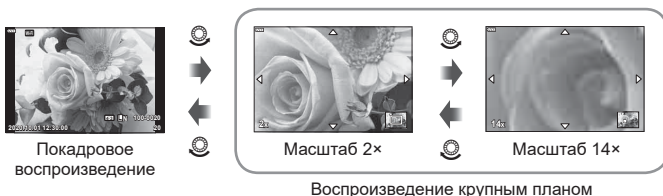

Вращение (Вращение)

Фотографии можно поворачивать.

- 1 Выведите фотографию на экран и нажмите кнопку .
- 2 Выберите пункт [Вращение] и нажмите кнопку .
- 3 Нажмите кнопку , чтобы повернуть изображение против часовой стрелки, или кнопку , чтобы повернуть его по часовой стрелке; изображение поворачивается при каждом нажатии кнопки.
 - Нажмите кнопку , чтобы сохранить настройки и выйти.
 - Повернутое изображение сохраняется с текущей ориентацией.
 - Поворот видео и защищенных изображений не поддерживается.



- Можно настроить автоматический поворот изображений в портретную ориентацию во время просмотра. Меню просмотра > (стр. 112)
Функция [Вращение] недоступна, если для параметра выбрано значение [Откл.].

Просмотр изображений в режиме слайдшоу (Слайдшоу)

Эта функция последовательно отображает снимки, сохраненные на карте памяти.

- 1 Нажмите кнопку **[OK]** на экране просмотра.
- 2 Выберите пункт **[🗑️]** и нажмите кнопку **[OK]**.

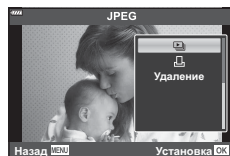

3 Настройте параметры.

Старт	Запуск слайд-шоу. Изображения отображаются одно за другим, начиная с текущего.
BGM	Выбор [Happy Days] или [Откл.].
Слайд	Выбор типа данных для воспроизведения.
Интервал Сл-Дшоу	Выбор длительности отображения каждого слайда в диапазоне от 2 до 10 секунд.
Интервал Видео	Выберите [Полн.], чтобы полностью воспроизводить каждый видеоролик в слайд-шоу, или [Корот.], чтобы воспроизводить только начальную часть каждого видеоролика.

- 4 Выберите пункт [Старт] и нажмите кнопку **[OK]**.
 - Начнется воспроизведение слайдшоу.
 - Во время слайд-шоу нажимайте **△ ▽**, чтобы настроить громкость динамика камеры. Для настройки баланса между звуком, записанным с изображением или видеороликом, и фоновой музыкой пользуйтесь кнопками **<|>** во время отображения индикатора регулировки уровня звука.
 - Нажмите **[OK]**, чтобы остановить демонстрацию слайдов.

При установке **Аудио-Фон**, отличной от [Happy Days]

Для использования фоновой музыки, отличной от [Happy Days], запишите данные загруженные с веб-сайта Olympus, на карту и выберите ее в качестве [BGM] на шаге 3. Для загрузки данных посетите сайт.
<http://support.olympus-imaging.com/bgmdownload/>

Просмотр видеоролика

Выберите видеоролик и нажмите кнопку **OK**, чтобы открыть меню просмотра. Выберите [Воспр. Видео] и нажмите кнопку **OK** для начала просмотра. Для быстрой перемотки вперед и назад используйте **<|>**. Чтобы приостановить воспроизведение, нажмите кнопку **OK** еще раз. Во время паузы нажмите кнопку **Δ** для просмотра первого кадра и **∇** — для просмотра последнего кадра. Для просмотра предыдущих и следующих кадров используйте кнопки **<|>** или передний диск (**⊙**). Чтобы остановить просмотр, нажмите кнопку **MENU**.

- Кнопками **Δ ∇** можно изменить громкость во время воспроизведения.

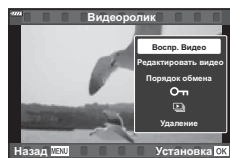

Видеоролики размером 4 ГБ и более

Если видеоролик был автоматически разделен на несколько файлов, нажатие кнопки **OK** откроет меню со следующими параметрами:

[Воспр. сначала]:	воспроизведение поделенного видео с начала до конца
[Воспр. Видео]:	воспроизведение файлов по отдельности
[Удалить весь ⊙]:	удаление всех частей поделенного видеоролика
[Удаление]:	удаление файлов по отдельности

- Для воспроизведения видеороликов на компьютере рекомендуем использовать последнюю версию программного обеспечения Olympus Workspace. Прежде чем запустить программное обеспечение в первый раз, подключите камеру к компьютеру.

Защита снимков (**On**)

Защищайте снимки от случайного удаления. Выведите на экран снимок, который нужно защитить, и нажмите кнопку **OK** для отображения меню просмотра. Чтобы установить защиту снимка, выберите пункт меню **[On]** и нажмите кнопку **OK**, затем нажмите **Δ** или **∇**. Защищенные снимки помечаются значком **On** (защита). Нажмите **Δ** или **∇**, чтобы снять защиту. Также можно защитить несколько выбранных изображений.

[On] «Выбор изображений (**On**, Удалить выделенное, Выбранный порядок)» (стр. 102)

- После форматирования с карты памяти будут удалены все данные, включая защищенные изображения.





- Текущее изображение также можно защитить, нажав кнопку **Fn2**. Кнопку **Fn2** нельзя использовать для защиты изображений, если ей назначена функция [Q]. Перед тем как установить защиту на фотографии, выберите функцию, отличную от [Q] (стр. 93).

Значок **On** (защита)







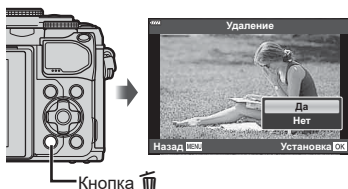

Удаление снимков (Удаление)

Выведите на экран изображение, которое нужно удалить, и нажмите кнопку . Выберите пункт [Да] и нажмите кнопку .











Выбор изображений (От, Удалить Выделенное, Выбранный порядок)

Можно выбрать несколько изображений, к которым следует применить функции [От], [Удалить Выделенное] или [Выбранный порядок]. Нажмите кнопку  () на экране в режиме каталога (стр. 99), чтобы выбрать изображение. На изображении появится значок . Чтобы отменить выбор, повторно нажмите кнопку  (). Нажмите кнопку , чтобы открыть меню, а затем выберите [От], [Удалить Выделенное] или [Выбранный порядок].



Установка очередности переноса изображений (Порядок обмена)

Изображения, которые нужно перенести на смартфон, можно выбрать заранее. Для просмотра изображений также можно использовать порядок обмена. Во время воспроизведения изображений, которые нужно перенести, нажмите кнопку , чтобы отобразить меню просмотра. Выбрав [Порядок обмена] и нажав кнопку , нажмите кнопку  или , чтобы установить очередность переноса изображения; при этом отобразится значок . Для отмены порядка обмена нажмите кнопку  или .

Выбрать изображения для переноса и заранее установить порядок обмена можно одновременно.  «Выбор изображений (От, Удалить Выделенное, Выбранный порядок)» (стр. 102), «Передача изображений в смартфон» (стр. 133)

- Список изображений для переноса может содержать не более 200 кадров.
- Порядок обмена не может включать изображения в формате RAW.

Добавление звуковой заметки (🗣️)

К фотографиям можно добавлять аудиозапись (продолжительностью не более 30 секунд).

1 Выведите на экран изображение, к которому нужно добавить аудиозапись, и нажмите кнопку **OK**.

- Запись звука не доступна для защищенных изображений.
- Звуковую заметку также можно добавить к фотографии с помощью функции [Редакт.] в меню воспроизведения. Выберите фотографию с помощью функций [Редакт.] > [Выб. Фото], нажмите кнопку **OK** и выберите **🗣️**.



2 Выберите **🗣️** и нажмите кнопку **OK**.

- Чтобы выйти без добавления заметки, выберите [Нет].

3 Выберите **🗣️ Старт** и нажмите **OK**, чтобы начать запись.

4 Нажмите кнопку **OK**, чтобы закончить запись.

- Изображения, сопровождающиеся аудиозаписью, отмечаются символом 🗣️.
- Для удаления заметки выберите [Удаление] на шаге 3.

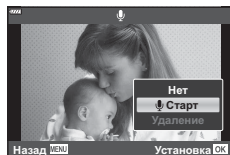

Воспроизведение аудиозаписи (Воспр. 🗣️)

Если для текущего изображения имеется аудиозапись, при нажатии кнопки **OK** отображаются параметры воспроизведения звука. Выделите [Воспр. 🗣️] и нажмите кнопку **OK** для запуска воспроизведения. Чтобы завершить воспроизведение, нажмите кнопку **OK** или **MENU**. Во время воспроизведения можно изменять громкость кнопками **△ ▽**.

Добавление фотографий в папку «Мои клипы» (Доб. в Мои клипы)

Можно выбрать фотографии и добавить их в папку «Мои клипы».

Выведите на экран снимок, который нужно добавить, и нажмите кнопку **OK** для отображения меню. Выберите [Доб. в Мои клипы] и нажмите кнопку **OK**. С помощью кнопок **△ ▽ <|>** выберите «Мои клипы» и порядок, в котором необходимо добавлять снимки, затем нажмите кнопку **OK**.

- Изображения в формате RAW добавляются в «Мои клипы» в виде миниатюр с низким разрешением.

Использование сенсорного экрана

Для работы с изображениями можно использовать сенсорный экран.

■ Полнокадровое воспроизведение

Отображение предыдущего или следующего изображения

- Двигайте палец влево, чтобы перейти к следующему изображению, или вправо, чтобы перейти к предыдущему.



Увеличить

- Слегка коснитесь экрана, и на нем появятся ползунок и значок .
- Двигайте ползунок вверх или вниз для увеличения или уменьшения.
- Для прокрутки отображаемой области увеличенного изображения перемещайте ее пальцем.
- Нажмите , чтобы перейти к просмотру каталога. Нажмите , чтобы перейти в режим календарного просмотра или к воспроизведению «Моих клипов».



■ Просмотр в режиме каталога/ «Мои клипы»/календаря

Отображение предыдущей или следующей страницы

- Двигайте палец вверх, чтобы перейти на следующую страницу, или вниз, чтобы вернуться на предыдущую.
- Кнопками или выберите количество отображаемых изображений. [Настр.] (стр. 119)
- Нажмите несколько раз, чтобы вернуться к покадровому просмотру.

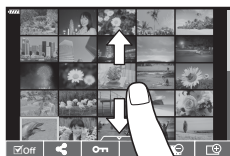

Просмотр изображений

- Нажмите на изображение, чтобы просмотреть его в покадровом режиме.

Выбор и защита снимков

В режиме покадрового просмотра слегка коснитесь экрана, чтобы открыть сенсорное меню. Нужную операцию можно выполнить, касаясь значков в сенсорном меню.

	Выберите изображение. Можно выбрать несколько изображений и удалить их одновременно.
	Позволяет выбрать изображения, которые нужно перенести на смартфон. «Установка очередности переноса изображений (Порядок обмена)» (стр. 102)
	Устанавливает защиту изображения.

- Не прикасайтесь к дисплею ногтями и другими острыми предметами.
- Выполнению операций с сенсорным экраном могут помешать перчатки или защитная пленка экрана.

4 Функции меню

Действия в базовом меню

Меню можно использовать для индивидуальной настройки камеры и задействования параметров съемки и воспроизведения, недоступных в режиме Live Control, на панели управления LV Super и т.д.

Вкладка	Название вкладки	Описание
	Меню съемки 1	Пункты меню, связанные с фотографированием.
	Меню съемки 2	Подготовка камеры к съемке или настройка параметров фотосъемки.
	Меню видео	Пункты меню, связанные с записью видеороликов. Регулировка базовых и пользовательских настроек.
	Меню просмотра	Пункты меню, связанные с воспроизведением и ретушированием.
	Пользовательское меню	Пункты меню для пользовательской настройки камеры.
	Меню настройки	Пункты меню, предназначенные для настройки часов, выбора языка интерфейса и т. п.

4

Функции меню (базовые операции)

Функции, выбор которых невозможен из меню

Ряд параметров нельзя выбрать из меню посредством кнопок со стрелками.

- Параметры, не устанавливаемые в текущем режиме съемки.
- Параметры, не устанавливаемые по причине выполненной установки одного из параметров:

Такие настройки, как «режим цвета», недоступны, когда диск выбора режимов находится в положении .

1 Нажмите кнопку MENU, чтобы открыть меню.



- После выбора опции в течение 2 секунд отображается пояснение.
- Нажмите на кнопку **INFO**, чтобы открыть руководство или скрыть его.

2 Используйте кнопки Δ ∇ для выбора вкладки, а затем нажмите на кнопку \odot .

- При выборе \star пользовательское меню отображается вкладка группы меню. Используйте кнопки Δ ∇ для выбора группы меню, а затем нажмите на кнопку \odot .



Группа меню

3 Выберите пункт с помощью кнопок Δ ∇ и нажмите кнопку \odot для отображения опций выбранного пункта.



4 Воспользуйтесь кнопками Δ ∇ для выделения опции и нажмите кнопку \odot для выбора.

- Несколько раз нажмите кнопку **MENU** для выхода из меню.



- Значения по умолчанию для всех параметров см. в разделе «По умолчанию» (стр. 162).

Использование Меню съемки 1/Меню съемки 2

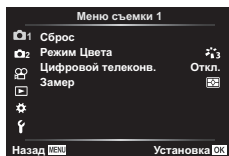

Меню съемки 1

- Сброс (стр. 107)
- Режим Цвета (стр. 74, 107)
- Цифровой телеконв. (стр. 107)
- Замер (стр. 86)

Меню съемки 2

- Стабилизация (стр. 84)
- Подсветка Аф (стр. 108)
- Скор. электр.зума (стр. 108)
- ±0.0 (стр. 83)
- Интерв. съемка/таймлапс (стр. 108)
- Беззв. [♥]Настройки (стр. 110)
- Режим RC (стр. 110)

Возврат к настройкам по умолчанию (Сброс)

Настройки камеры можно легко сбросить, восстановив конфигурацию по умолчанию. Вы можете сбросить почти все настройки или же только те, которые напрямую связаны с фотографией — по вашему выбору.

- 1 Выберите [Сброс] в Меню съемки 1 и нажмите кнопку .
- 2 Выделите параметр сброса ([Полное] или [Основное]) и нажмите кнопку .
 - Чтобы сбросить все настройки, кроме времени, даты и некоторых других, выделите опцию [Полн.] и нажмите кнопку . «По умолчанию» (стр. 162)
- 3 Выберите [Да] и нажмите кнопку .

Параметры обработки (Режим Цвета)

Вы можете делать отдельные корректировки контрастности, резкости и других параметров в настройках [Режим Цвета] (стр. 74). Изменения параметров хранятся отдельно для каждого режима цвета.

- 1 Выберите [Режим Цвета] в Меню съемки 1 и нажмите кнопку .
 - Отобразятся режимы цвета, доступные в текущем режиме съемки.

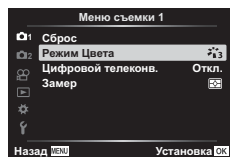

- 2 Выберите нужный параметр кнопками и нажмите кнопку .
 - Для настройки подробных параметров выбранного режима цвета нажмите кнопку . Для некоторых режимов цвета подробные параметры недоступны.
 - Изменение контрастности действует только в режиме [Нормально].

Цифровой Зум(Цифровой телеконв.)

Эта опция позволяет вырезать в центре кадра участок тех же размеров, что и параметр размера, выбранный для качества изображения, и увеличивает вырезанную область так, чтобы заполнить весь экран. Коэффициент масштабирования увеличивается примерно в 2x. Это позволяет выходить при увеличении за пределы возможностей фокусного расстояния объектива - хорошая возможность в случае, если вы не можете сменить объектив или если вам сложно подобраться ближе к объекту съемки.

- 1 Выберите для параметра [Цифровой телеконв.] в Меню съемки 1 значение [Вкл.].
- 2 Изображение на экране будет увеличено в два раза.
 - Изображение объекта съемки будет записано так, как оно отображается на экране.
 - Цифровой зум недоступен, когда «Мультиэкспозиция», «Панорама» или «Коррекц. трапец.искр.» выбрано в режиме или когда [Стандартный] выбрано в режиме видеоролика.
 - При просмотре снимка в формате RAW область, видимая на экране, выделяется рамкой.
 - Метка AF исчезает.
 - На экране появляется значок .

Улучшение фокуса в условиях темноты (Подсветка Аф)

Подсветка Аф (вспомогательная лампа Аф) используется для повышения эффективности фокусировки в условиях темноты. Выберите [Откл.], чтобы отключить подсветку Аф.

Выбор скорости зума (Скор. электр.зума)

Выбор скорости, с которой электронные зум-объективы будут увеличивать или уменьшать изображение при использовании кольца масштабирования во время фотосъемки.

- 1 Выделите [Скор. электр.зума] в Меню съемки 2 и нажмите кнопку **OK**.
- 2 Выберите нужный параметр кнопками Δ ∇ и нажмите кнопку **OK**.

Автоматическая съемка с заданным интервалом (Интерв. съемка/таймлапс)

Камеру можно настроить таким образом, чтобы кадры делались через заданной задержкой по времени. Снятые кадры можно также записать в виде видеоролика. Такая настройка возможна только в режиме P/A/S/M.

- 1 Выделите [Настр. замед.съемки] в Меню съемки 2 и нажмите кнопку **OK**.

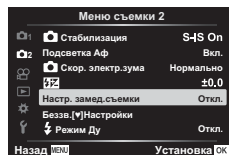

- 2 Выберите [Вкл.] и нажмите **▷**.
- 3 Отрегулируйте описанные далее настройки и нажмите кнопку **OK**.

Количество кадров	Задайте количество снимаемых кадров.
Ожидание	Укажите, сколько времени камера будет выжидать до начала интервальной фотосъемки и до съемки первого кадра.
Интервал	Выберите, сколько времени камера будет выжидать между отдельными снимками с того момента, как начнется фотосъемка.
Видео из снимков	Выберите, необходимо ли записать видео из снимков. [Откл.]: камера сохраняет отдельные снимки, но не использует их для создания видео из снимков. [Вкл.]: камера записывает индивидуальные снимки и также использует их для создания видео из снимков.
Параметры видео	Выберите размер кадра ([Разрешение видео]) и частоту смены кадров ([Частота Кадров]) для видеороликов, создаваемых с помощью опции [Видео из снимков].

- Время начала и окончания, показанное на дисплее, предназначено только для ориентира. Фактическое время зависит от условий съемки.

4 Значения [Откл.]/[Вкл.] отобразятся еще раз; убедитесь, что выделено значение [Вкл.] и еще раз нажмите кнопку **OK**.

- Для выхода из меню нажмите кнопку **MENU**.
- Значок **99** появится на экране съемки (значок показывает выбранное количество снимков).

5 Выполните съемку.

- Кадры снимаются, даже если изображения не фокусируются в режиме автофокуса. Если вы хотите зафиксировать положение фокуса, снимайте в режиме ручной фокусировки.
- [Просм. Зап.] (стр. 116) действует в течение 0,5 секунды.
- Если время задержки перед началом съемки или интервал между снимками установлен равным или больше 1 минуты 31 секунды, экран и камера будут отключаться после 1 минуты. За 10 секунд до съемки питание автоматически повторно включится. Когда экран выключится, нажмите кнопку затвора, чтобы включить его снова.
- Если режим автофокуса (стр. 77) задан как [C-AF] или [C-AF+TR], эти настройки будут автоматически изменены на [S-AF].
- Во время таймлапс съемки сенсорное управление недоступно.
- Съемка с ручной выдержкой, съемка с длительной выдержкой и комбинированная съемка невозможна во время таймлапс съемки.
- Если время зарядки вспышки превышает длительность интервала между снимками, вспышка работать не будет.
- Если какой-либо из снимков (или несколько) не будут записаны правильно, получить видео из снимков будет невозможно.
- Если на карте памяти недостаточно места, видео из снимков записано не будет.
- Таймлапс съемка отменяет любое из указанных ниже действий: вращение диска выбора режимов, нажатие на кнопку **MENU**, на кнопку **▶**, кнопку разблокировки объектива или же подключение кабеля USB.
- Если вы выключите камеру, это также приведет к отмене таймлапс фотосъемки.
- В случае недостаточного заряда аккумулятора съемка может завершаться преждевременно. Перед началом съемки убедитесь, что аккумулятор заряжен.
- Видеоролики, записанные со значением [4K], выбранным для [Параметры видео] > [Разрешение видео], могут не отображаться на некоторых компьютерных системах. Дополнительно об этом можно узнать на веб-сайте OLYMPUS.

Параметры беззвучного режима (Беззв.[♥]Настройки)

Если съемка выполняется в беззвучном режиме, выберите следующие параметры (стр. 70):

- Подавл.Шума Вкл./Откл.
- Включить или отключить [■)]], [Подсветка Аф] и [Вспышка]

- 1 Выделите [Беззв.[♥]Настройки] в Меню съемки 2 и нажмите кнопку .

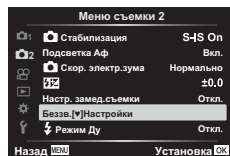

- 2 Выберите нужный параметр кнопками и нажмите .
- 3 Настройте следующие параметры и нажмите кнопку .

Подавл.Шума[♥]	[Авто]: уменьшение шума при длинной экспозиции во время съемки в беззвучном режиме (стр. 70). При подавлении помех звук спускаемого затвора может быть слышен. [Откл.]: подавление шума отключено.
■)] (звуковой сигнал)	[Разрешено]: камера использует текущие параметры, выбранные для [■)] в пользовательском меню (стр. 119). [Запрещено]: отключение звукового сигнала во время съемки в беззвучном режиме.
Подсветка Аф	[Разрешено]: камера использует текущие параметры, выбранные для [Подсветка Аф] в Меню съемки 2 (стр. 108). [Запрещено]: отключение функции «Подсветка Аф» во время съемки в беззвучном режиме.
Вспышка	[Разрешено]: камера использует текущие параметры вспышки (стр. 66). [Запрещено]: отключение вспышки в беззвучном режиме съемки.

Фотосъемка с беспроводным удаленным управлением вспышкой (Режим RC)

В камере предусмотрена возможность фотосъемки со вспышкой с беспроводным управлением с использованием встроенной вспышки и специальной вспышки, поддерживающей функцию дистанционного управления. «Фотосъемка с беспроводным удаленным управлением вспышкой (Режим Ду)» (стр. 148)

Использование меню видео

Функции записи видеороликов собраны в меню видео.

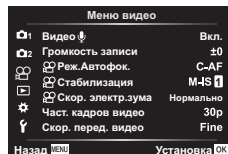

Параметр	Описание	
Видеоролик	[Откл.]: запись видеороликов без звука. [Вкл.]: запись видеороликов со звуком. [Вкл.]: запись видеороликов со звуком; подавление шума ветра включено.	—
Громкость записи	Настройте чувствительность встроенного микрофона. Отрегулируйте чувствительность с помощью кнопок Δ ∇ , проверяя пиковый уровень звука, полученный микрофоном за несколько предыдущих секунд.	—
Реж.Автофок.	Выбор режима автофокусировки для видеосъемке.	77
Стабилизация	Настройка стабилизации изображения при видеосъемке.	84
Скор. электр.зума	Выберите скорость зуммирования для объективов с электронным зумом при повороте кольца масштабирования во время видеосъемки.	—
Част. кадров видео	Выбор частоты кадров для записи видео.	80
Скор. перед. видео	Выбор коэффициента сжатия для записи видео.	80

- В видеоролике могут быть записаны звуки, сопровождающие работу камеры. Во избежание этого рабочие звуки камеры можно уменьшить, задав параметру [Реж.Автофок.] значение [S-AF] или [MF], или же стараться минимально пользоваться кнопками камеры при записи ролика.
- В режиме ^{ART} (Диорама) звук не записывается.
- Когда для режима [Видеоролик] задано значение [Откл.], отображается буква .

Использование меню просмотра

Меню просмотра

 (стр. 100)

 (стр. 112)

Редакт. (стр. 112)

Порядок печати (стр. 141)

Защита сброса (стр. 115)

Подключение к смартфону (стр. 132)

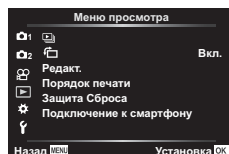

4









Функции меню (меню воспроизведения)

Автоматический разворот снимков в портретной ориентации при воспроизведении ()

Если для этой опции задать значение [Вкл.], изображения, сделанные в портретной ориентации, будут автоматически развернуты в нужное положение при демонстрации на дисплее.

Ретуширование снимков (Редакт.)

Создание ретушированных изображений. Если снимки сделаны в формате RAW, вы можете отрегулировать рабочие настройки, такие как арт-фильтры, в момент съемки фото. В случае формата JPEG можно делать простые редакторские действия, такие как обрезка или изменение размера.

- 1 Выберите пункт [Редакт.] в  Меню просмотра и нажмите кнопку .
- 2 Кнопками   выберите [Выб. Фото] и нажмите кнопку .
- 3 Воспользуйтесь кнопками   для выбора ретушируемого изображения и нажмите кнопку 
 - [Редакт. RAW] отображается, если вы собираетесь редактировать изображение в формате RAW, а [Редакт. JPEG] - если выбрано изображение в формате JPEG. Если изображение записано в формате RAW+JPEG, отображаются обе опции: [Редакт. RAW] и [Редакт. JPEG]. Выберите желаемую опцию из них.
- 4 Выберите [Редакт. RAW] или [Редакт. JPEG] и нажмите кнопку .

Редакт.
RAW



Создает JPEG-копию изображения в формате RAW согласно выбранным настройкам.





Текущий:

Копия в формате JPEG обрабатывается с использованием текущих параметров камеры. Отрегулируйте настройки камеры, прежде чем выбрать эту опцию. Некоторые настройки, такие как коррекция экспозиции, неприменимы.

ART ВКТ:

Камера создает несколько JPEG-копий каждого изображения, по одному для каждого выбранного фильтра. Выберите один или несколько фильтров и примените их к одному или нескольким изображениям.

Редакт. JPEG	<p>Меню [Редакт. JPEG] включает следующие опции.</p> <p>Осв. Теней: Увеличение яркости темного объекта в контровом свете.</p> <p>Убр. Кр.Глаз: Подавление эффекта «красных глаз» при съемке со вспышкой.</p> <p>: Обрезка изображений. Размер обрезки регулируется передним или задним диском управления, а расположение - стрелками.</p> <p>Пропорции: Измените пропорции кадра со стандартных 4:3 на [3:2], [16:9], [1:1] или [3:4]. Выбрав отношение сторон, воспользуйтесь панелью стрелок, чтобы переместить рамку обрезки.</p> <p>Ч/Б: Создание черно-белых изображений.</p> <p>Сепия: Создание изображений в оттенках сепии.</p> <p>Насыщен.: Повышение яркости изображений. Настройте насыщенность цвета, проверяя изображение на экране.</p> <p>: Изменение размера файла изображения на 1280 × 960, 640 × 480 или 320 × 240. Изображения с соотношением сторон, отличным от стандартного (4:3), преобразуются в файлы изображений наиболее близкого размера.</p> <p>e-Portrait: Корректировка, делающая кожу более гладкой. Если не удастся обнаружить лицо, корректировка не применяется.</p>
-------------------------	---















- 5** По окончании настройки нажмите кнопку .
- Настройки будут применены к изображению.
- 6** Выберите [Да] и нажмите кнопку .
- Отредактированное изображение сохраняется на карте памяти.
 - Коррекция красных глаз может не сработать в зависимости от изображения.
 - Редактирование изображений в формате JPEG невозможно в следующих случаях:
если снимок обработан на компьютере; при нехватке места на карте памяти; если изображение было записано на другой камере.
 - Нельзя изменить размер изображения (кнопкой ) так, чтобы оно стало больше исходного.
 - Опции  (обрезка) и [Пропорции] можно использовать только для редактирования изображений с соотношением сторон 4:3 (стандарт).

Комбинирование изображений (Наложение)

Выполняется наложение существующих снимков в формате RAW для создания нового изображения. В наложение можно включать до 3 изображений.

Результаты можно модифицировать путем регулирования яркости (усиления) отдельно для каждой картинки.

- Наложение сохраняется в формате, выбранном в данный момент для качества изображения. Наложения, созданные с качеством изображения [RAW], сохраняются в формат [L+N+RAW].
- Сохраненные в формате RAW наложения можно, в свою очередь, объединять с другими изображениями в формате RAW, создавая таким образом наложения из 4 и более изображений.



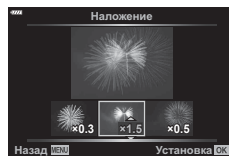
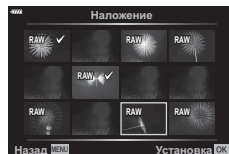













- 1 Выберите пункт [Редакт.] в  Меню просмотра и нажмите кнопку .
- 2 Воспользуйтесь кнопками   для выбора опции [Наложение] и нажмите кнопку .
- 3 Выберите количество накладываемых изображений и нажмите кнопку .
- 4 Кнопками   выберите изображения в формате RAW и нажмите кнопку , чтобы добавить их в наложение.
 - Общее изображение будет отображено, если выбрать столько изображений, сколько было задано на шаге 3.
- 5 Отрегулируйте увеличение параметров каждого из накладываемых изображений.
 - Воспользуйтесь кнопками   для выбора изображения и кнопками   для регулирования увеличения параметров.
 - Увеличение параметров можно регулировать в пределах коэффициентов 0,1–2,0. Проверьте результаты на мониторе.
- 6 Нажмите на кнопку  и отобразите диалог подтверждения. Выберите пункт [Да] и нажмите кнопку .



Создание стоп-кадров (Захват изображения из видеоролика)

Сохранение выбранных кадров из видеороликов в формате 4K в виде фотоснимков.



















- Эта опция доступна только в случае видеороликов [4K], записанных с помощью камеры.

- 1 Выберите пункт [Редакт.] в  Меню просмотра и нажмите кнопку .
- 2 Кнопками   выберите [Выб. Фото] и нажмите кнопку .
- 3 Используйте кнопки   для выбора видеоролика и нажмите кнопку .
- 4 Выберите [Редактировать видео] и нажмите кнопку .
- 5 Используйте кнопки   для выбора опции [Стоп-кадр] и нажмите кнопку .
- 6 Используйте кнопки   для выбора кадра, который будет сохранен как отдельное изображение, и нажмите кнопку 
 - Нажимая кнопки  , можно переходить на несколько кадров вперед или назад.

Обрезка видеороликов (Обрезка видео)



Обрезка выбранных кадров из видеороликов. Видеоролики можно обрезать неоднократно и создавать файлы, содержащие только тот видеоматериал, который вам нужен.

- Эта опция доступна только в случае видеороликов, записанных с помощью камеры.

- 1 Выберите пункт [Редакт.] в  Меню просмотра и нажмите кнопку .
- 2 Кнопками   выберите [Выб. Фото] и нажмите кнопку .
- 3 Используйте кнопки   для выбора видеоролика и нажмите кнопку .
- 4 Выберите [Редактировать видео] и нажмите кнопку .
- 5 Используйте кнопки   для выбора опции [Обрезка видео], а затем нажмите на кнопку .
- 6 Выберите [Перезапись] или [Нов. Файл] и нажмите кнопку 
 - Если изображение защищено, вы не можете выбрать опцию [Перезапись].
- 7 Выберите, будет ли подлежащий удалению отрезок, начинаться с первого кадра или заканчиваться последним кадром, выделив нужный параметр кнопками   и нажав кнопку  для его выбора.
- 8 Кнопками   выберите отрезок, подлежащий удалению.
 - Отрезок, подлежащий удалению, выделяется красным цветом.
- 9 Нажмите кнопку .

Снятие защиты со всех изображений (Сброс защиты)

Защиту нескольких изображений можно снять за один раз.

- 1 Выберите пункт [Защита Сброса] в  Меню просмотра и нажмите кнопку .
- 2 Выберите пункт [Да] и нажмите кнопку .

Использование меню настроек

Регулировка базовых настроек камеры. Примеры включают выбор языка интерфейса или яркость монитора. Меню базовых настроек также включает опции, используемые в ходе первоначальной настройки.

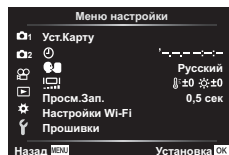

Параметр	Описание	
Уст.Карту	Форматирование карты памяти и удаление всех изображений	117
(Установка даты и времени)	Настройка часов камеры	20
(Изменение языка интерфейса на дисплее)	Выбор языка меню и подсказок камеры.	—
(Регулировка яркости монитора)	<p>Вы можете отрегулировать яркость и цветовую температуру монитора. Регулировка цветовой температуры применима только к отображению на мониторе во время воспроизведения. Воспользуйтесь кнопками для выделения опции (цветовая температура) или (яркость), и кнопками для регулировки значения.</p> <p>Нажмите кнопку INFO для переключения насыщенности изображения на мониторе между значениями [Natural] и [Vivid].</p>	—
Прсм.Зап.	<p>Задаёт, будет ли полученное изображение просматриваться на мониторе после съёмки, а также длительность времени такого просмотра. Это полезно для быстрой проверки полученного изображения. Следующий снимок можно делать путем нажатия на кнопку спуска затвора наполовину, даже если снятое ранее изображение все еще находится на мониторе. [0.3с]–[20с]: задаёт длительность (в секундах) отображения полученного изображения на мониторе. [Откл.]: снятое изображение не отображается на мониторе. [Auto]: отображается снятое изображение, а затем включается режим воспроизведения. Это полезно, если после проверки изображения нужно его стереть.</p>	—





Параметр	Описание	
Настройки Wi-Fi	Устанавливает способ беспроводного подключения камеры к смартфону, поддерживающему беспроводные подключения LAN.	134
Прошивки	Отображение версии прошивки камеры и подключенных принадлежностей. Проверка версии понадобится для подачи запросов относительно камеры или принадлежностей, а также при загрузке программного обеспечения.	—

Форматирование карты памяти (Настройка карты памяти)

Новые карты памяти или карты памяти, которые использовались в других камерах или компьютерах, необходимо отформатировать, прежде чем использовать в этой камере.

При форматировании карты памяти все сохраненные на ней данные, включая защищенные снимки, удаляются.



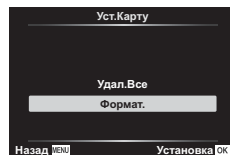

При форматировании использованной ранее карты памяти удостоверьтесь в отсутствии на карте снимков, которые нужно сохранить.  «Пригодные к использованию карты памяти» (стр. 144)

- 1 Выберите [Уст.Карту] в  Меню настройки и нажмите кнопку .
 - Если на карте памяти имеются данные, появится меню. Выберите пункт [Формат.] и нажмите кнопку .
- 2 Выберите [Да] и нажмите кнопку .
 - Форматирование завершено.



Удаление всех изображений (Настройка карты памяти)

Все сохраненные на карте памяти изображения можно удалить одновременно. Защищенные изображения не удаляются.

- 1 Выберите [Уст.Карту] в  Меню настройки и нажмите кнопку .
- 2 Выберите пункт [Удал.Все] и нажмите кнопку .
- 3 Выберите [Да] и нажмите кнопку .
 - Все изображения удалены.

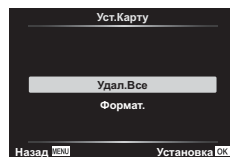

Использование пользовательского меню

Настройки камеры можно персонализировать с помощью функций пользовательского меню .

Пользовательское меню

- A** Аф/Рф (стр. 118)
- B** Кнопки/Диск (стр. 118)
- C1/C2** Монитор/Ⓜ)/ПК (стр. 119)
- D1/D2** Эксп./ISO/BULB (стр. 120)
- E** ⚡ Польз. (стр. 121)
- F** ⏪/ББ/Цвет (стр. 121)
- G** Запись (стр. 122)
- H** EVF (стр. 123)
- I**  Настройки (стр. 123)



A Аф/Рф

MENU → ⚙ → **A**

Параметр	Описание	
AEL/AFL	Пользовательские настройки автофокуса, блокировка автоматической экспозиции.	124
Тачпад Аф	Если выбрано значение [Вкл.], мишень Аф может быть установлена касанием монитора во время съемки с видискателем. Коснитесь монитора и перемещайте палец, чтобы задать положение мишени Аф. <ul style="list-style-type: none"> • Если задано значение [Вкл.], операцию перемещения можно отключить или включить, дважды коснувшись монитора. • Можно также использовать [Тачпад Аф] с рамкой масштабирования Аф (стр. 95). 	—
☺ Приоритет лиц	В режиме автофокуса можно выбрать приоритет лица или приоритет глаз.	65
Рф Помощник	Если установлено значение [Вкл.], изображение будет автоматически увеличиваться или усиливаться при вращении фокального кольца в режиме ручной фокусировки.	125
Возврат Фокуса	Если для этой опции задать значение [Откл.], фокусное положение объектива не сбрасывается даже при отключении питания. Если же задать значение [Вкл.], фокусное расстояние объективов с электрифицированным зумом также сбрасывается.	—

B Кнопки/Диск

MENU → ⚙ → **B**

Параметр	Описание	
Функция Кнопки	Выбор функции, присваиваемой определенной кнопке.	93
Функции диска	Функции переднего и заднего дисков управления можно изменять.	—

Параметр	Описание	
Настр. Упр.	Для каждого режима съемки, кроме режима видеосъемки, выберите, будут ли при нажатии кнопки отображаться элементы управления в реальном времени или элементы управления LV Super.	71, 72
/Настр. Инфо	Выбор информации, отображаемой при нажатии на кнопку INFO . Инфо]: выбор информации, отображаемой при полнокадровом воспроизведении. [LV-Info]: выбор информации, отображаемой, когда камера находится в режиме съемки. Настройки]: Выберите информацию, отображаемую в каталоге, папке «Мои клипы» и календарном представлении.	126, 127
Увеличить LV	[Откл.]: изменения установок, таких как коррекция экспозиции, отображаются на экране дисплея. [Вкл.]: изменения установок, таких как коррекция экспозиции, не отображаются на экране дисплея; вместо этого регулируется яркость, чтобы максимально приблизить отображение к оптимальной экспозиции.	—
Уменьш. Мерцания	Уменьшения эффекта мерцания в некоторых условиях освещения, в том числе при использовании флуоресцентных ламп. Если эффект мерцания не снижается при установке значения [Авто], установите [50Hz] или [60Hz] в соответствии с частотой электросети в регионе использования камеры.	—
Отображ. Сетки	Выберите , , , , или , чтобы включить отображение сетки на экране.	—
Цвет конт. коррекции	Выбор цвета контуров (красный, желтый, белый или черный) на экране контуров фокусировки.	125

Параметр	Описание	
(Звуковой сигнал)	Выбор значения [Откл.] позволяет отключить звуковой сигнал, раздающийся при фиксации фокуса в момент нажатия на кнопку спуска затвора.	—
HDMI	[Разреш. вывода]: выбор формата цифрового видеосигнала для подключения к телевизору через кабель HDMI. [HDMI Упр.]: выберите значение [Вкл.], чтобы разрешить управление камерой с помощью пультов дистанционного управления для телевизоров, которые поддерживают управление HDMI. Эта опция активируется при отображении снимков на экране телевизора.	128
Режим USB	Выбор режима для подключения камеры к компьютеру или принтеру. Выберите [Авто], чтобы отображать параметры режима USB при каждом подключении камеры.	—

Параметр	Описание	
Сдвиг Экспозиции	Регулировка правильной экспозиции отдельно для каждого режима замеров. <ul style="list-style-type: none"> • Это уменьшает количество опций корректировки экспозиции, доступных в выбранном направлении. • Эффекты не отражаются на мониторе. Чтобы выполнить нормальную корректировку экспозиции, прибегните к компенсации (стр. 62). 	—
ISO-Авто Настр.	Выбор верхнего предела и значения по умолчанию для чувствительности ISO, когда параметру ISO присвоено значение [AUTO]. [Верхний Порог]: Настройка верхнего предела для автоматического выбора чувствительности ISO. [По умолчанию]: Настройка значения по умолчанию для автоматического выбора чувствительности ISO.	—
Фильтр Шума	Выбор масштаба снижения помех на снимках, сделанных с высокой чувствительностью ISO.	—
Подавл.Шума	Эта функция снижает количество помех, возникающих при длительной экспозиции. [Авто]: подавление шума выполняется при длинных выдержках или при повышении температуры внутри камеры. [Вкл.]: подавление шума выполняется для каждого снимка. [Откл.]: подавление шума отключено. <ul style="list-style-type: none"> • Время, требуемое для подавления шума, показано на дисплее. • [Откл.] выбирается автоматически при последовательной съемке. • Эта функция может быть неэффективной в случае некоторых условий съемки или при съемке определенных объектов. • При съемке в беззвучном режиме (стр. 70) приоритет отдается параметру [Снижение шума [♥]] в меню [Беззв.[♥]Настройки] (стр. 110). 	51



Параметр	Описание	
Таймер BULB/TIME	Выбор максимальной экспозиции при съемке с ручной выдержкой и при съемке с автоспуском.	51
Live BULB	Выбор интервала отображения между съемками. Количество временных отрезков обновления ограничено. Частота снижается при высоких значениях чувствительности ISO. Выберите [Откл.], чтобы отключить дисплей. Прикоснитесь к монитору или нажмите на кнопку спуска затвора наполовину, чтобы обновить дисплей.	
Live TIME		
Настройки комб. съемки	Задание длительности экспозиции, которая принимается за эталонное значение при выполнении комбинированного фотоснимка.	52

Параметр	Описание	
⚡ X-Синхр.	Выбор выдержки при срабатывании вспышки.	129
⚡ Нижний Порог	Выбор максимальной выдержки при использовании вспышки.	129
+	Когда установлено значение [Вкл.], значение коррекции экспозиции добавляется к значению коррекции вспышки.	62, 83
⚡+ББ	Настройка баланса белого для использования со вспышкой.	—

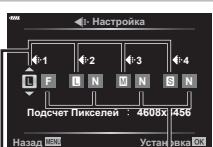
Параметр	Описание	
⏪- Настройка	<p>В разделе выбора режима качества записи изображения JPEG можно выбирать среди комбинаций из трех размеров изображений и четырех степеней сжатия.</p> <p>1) Кнопками <⏪> выберите комбинацию ((⏪-1) – (⏪-4)) и измените ее кнопками Δ ▽.</p> <p>2) Нажмите кнопку OK.</p>	79, 130
ББ	Задайте баланс белого. Также можно выполнить точную настройку баланса белого для каждого режима.	75, 85
Сохр. тепл. цвета	Выберите [Вкл.] для сохранения «теплых» цветов на фото, снятых при освещении лампами накаливания.	—
Цвет. Простр.	Выбор формата позволяет обеспечить правильную цветопередачу при воспроизведении снимков на мониторе или при печати на принтере.	91

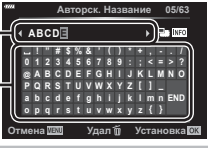

Параметр	Описание	
Имя файла	<p>[Авто]: даже если вставлена новая карта памяти, номера файлов с предыдущей карты памяти сохраняются. Нумерация файлов продолжается с последнего использованного номера или с максимального доступного на карте памяти номера.</p> <p>[Сброс]: если вставлена новая карта памяти, нумерация папок начинается со 100, а названия файлов — с 0001. Если вставлена карта памяти, содержащая снимки, номера файлов начинаются с номера, следующего за последним номером файла на карте памяти.</p>	—
Изм. Имя Файла	<p>Выбор способа присваивания имен файлам изображений посредством редактирования части имени файла, выделенной серым цветом ниже.</p> <p>sRGB: Pmdd0000.jpg _____ Pmdd</p> <p>Adobe RGB: _mdd0000.jpg _____ mdd</p>	—
Авторство*	<p>Добавление имени фотографа и владельца авторских прав ко всем новым снимкам. Длина имени может составлять до 63 символов.</p> <p>[Авторская Инфо.] выберите [Вкл.], чтобы имя фотографа и владельца авторских прав отображалось в данных Exif новых фотоснимков.</p> <p>[Имя Автора]: введите имя фотографа.</p> <p>[Авторск. Название]: введите имя владельца авторских прав</p> <div style="border: 1px solid black; padding: 10px; margin: 10px 0;"> <p>1) Выберите символы из ① и нажмите кнопку . Выбранные символы появятся в ②.</p> <p>2) Повторите шаг 1 так, чтобы ввести все имя, затем выделите [END] и нажмите кнопку .</p> <ul style="list-style-type: none"> • Чтобы удалить символ, нажмите кнопку INFO, поместите курсор в область имени ②, выделите символ и нажмите . </div>  <p>* Компания OLYMPUS не несет ответственности за убытки и ущерб, связанные со спорами, включающими использование настроек [Авторство]. Используйте их на свой собственный риск.</p>	—

Параметр	Описание	
Автоперекл. ЭВИ	Если выбрано значение [Откл.], видеискатель не включается, когда вы в него заглядываете. Воспользуйтесь кнопкой  для выбора отображения.	—
Настройка ЭВИ	Регулировка яркости и насыщенности изображения в видеискателе. Яркость настраивается автоматически, когда для опции [Автоподсветка ЭВИ] задано значение [Вкл.]. Контрастность информационного дисплея также настраивается автоматически.	—

Настройки

Параметр	Описание	
Pixel Mapping	Функция Pixel Mapping выполняет внутреннюю проверку устройства захвата изображений и функций обработки изображений.	155
Настроить Уровень	Можно откалибровать угол индикатора. [Сброс]: все скорректированные значения сбрасываются до значений по умолчанию. [Настроить]: установка текущего положения камеры в качестве исходного.	—
Настройки тачскрина	Включение сенсорного экрана. Выберите [Откл.], чтобы отключить сенсорный экран.	—
Автооткл.	Если на протяжении выбранного периода времени не выполнять никаких действий, то камера перейдет в режим сна (энергосбережения). Камеру можно активировать снова, нажав кнопку спуска затвора наполовину.	—
Сертификация	Отображение значка с отметкой о сертификации.	—

AEL/AFL

MENU → * → **A** → [AEL/AFL]

Автоматическая фокусировка и замеры могут выполняться при нажатии на кнопку, которой приданы функции AEL/AFL. Выберите режим для каждого способа фокусировки.





Присвоение функции AEL/AFL

Режим		Кнопка спуска нажата				Кнопка AEL/AFL	
		Наполовину		Полностью		Удерживается нажатой	
		AF	AE	AF	AE		
S-AF	Режим1	S-AF	Заблокировано	–	–	–	Заблокировано
	Режим2	S-AF	–	–	Заблокировано	–	Заблокировано
	Режим3	–	Заблокировано	–	–	S-AF	–
C-AF	Режим1	Старт C-AF	Заблокировано	Прекращ.	–	–	Заблокировано
	Режим2	Старт C-AF	–	Прекращ.	Заблокировано	–	Заблокировано
	Режим3	–	Заблокировано	Прекращ.	–	Старт C-AF	–
	Режим4	–	–	Прекращ.	Заблокировано	Старт C-AF	–
MF	Режим1	–	Заблокировано	–	–	–	Заблокировано
	Режим2	–	–	–	Заблокировано	–	Заблокировано
	Режим3	–	Заблокировано	–	–	S-AF	–

Помощь при ручной фокусировке (Рф Помощник)

MENU → * →  → [Рф Помощник]

Это функция, которая помогает осуществлять MF. При вращении кольца фокусировки края объекта съемки выделяются или же увеличивается часть изображения на дисплее. Как только вы прекращаете работу с кольцом фокусировки, экран возвращается к обычному отображению.

Увеличить	Увеличивает часть экрана. Область, которая будет увеличена, можно выбрать заранее с помощью настроек зоны автофокуса.  «Настройка метки AF» (стр. 64)
Конт.коррекц.	Четкое отображение границ с выделением контуров. Можно выбрать цвет контуров.  [Цвет конт. коррекции] (стр. 119)

- При использовании контурной коррекции границы небольших объектов, как правило, выделяются сильнее. Но это не гарантирует точную фокусировку.



- [Конт.коррекц.] можно отобразить при помощи кнопок. Переключение выполняется при каждом нажатии кнопки. Заранее назначьте функцию переключения одной из кнопок с помощью настройки Функция Кнопки (стр. 93).

Отображение дополнительной информации

MENU → * → [G] → [Info/Настр. Инфо]

[Info (Отображение информации о воспроизведении)]

Воспользуйтесь пунктом [Info] для добавления дисплеев с информацией о воспроизведении, указанных ниже. Дополнительные дисплеи отображаются при повторном нажатии на кнопку **INFO** во время воспроизведения. Можно также выбрать опцию, которая скрывает дисплеи, выбранные в качестве отображаемых по умолчанию.



Дисплей гистограммы



Дисплей света и тени



Дисплей лайтбокса

- На экране света и тени переэкспонированные зоны отображаются красным цветом, а недоэкспонированные — синим.
- Используйте дисплей лайтбокса для сравнения двух изображений, расположенных рядом. Для переключения с одного изображения на другое нажмите кнопку **OK**.
- Базовое изображение отображается справа. Используйте передний диск управления, чтобы выбрать изображение, и нажмите кнопку **OK**, чтобы переместить изображение влево. Теперь справа можно выбрать изображение, которое будет сравниваться с изображением слева. Чтобы выбрать другое базовое изображение, выделите кадр справа и нажмите кнопку **OK**.
- Чтобы изменить коэффициент масштабирования, поверните задний диск. Нажмите на кнопку **Fn1**, а затем с помощью кнопок **Δ ∇ < >** перемещайте увеличенную область, а также вращайте передний диск для того, чтобы выбрать нужное изображение.

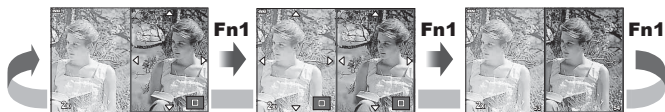

LV-Info (Отображение Инфо о съемке)

Экраны гистограммы, экран света и тени и экран индикации уровня можно добавить в [LV-Info]. Выберите [Польз.1] или [Польз.2] и выберите экраны, которые необходимо добавить. Для циклического переключения между режимами отображения информации нажимайте кнопку **INFO** во время съемки. Можно также выбрать опцию, которая скрывает дисплеи, выбранные в качестве отображаемых по умолчанию.

Настройки (Отображение каталога и календаря)

При помощи меню [Настр.] можно изменить количество кадров, отображаемое на дисплее каталога, и сделать так, чтобы заданные по умолчанию страницы экрана не отображались. Страницы экрана с меткой «галочка» могут быть выбраны на экране воспроизведения при помощи заднего диска управления.

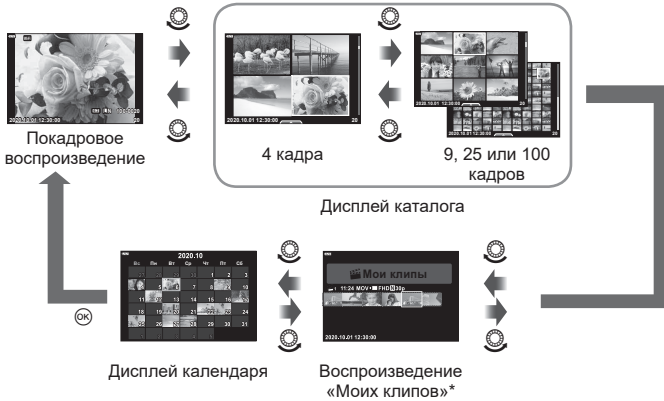

* Если в разделе «Мои клипы» созданы один или несколько роликов, они будут отображаться здесь (стр. 58).

Просмотр изображений с камеры на телевизоре (HDMI)

MENU → * → [Q] → [HDMI]

Для воспроизведения снимков на экране телевизора камеру необходимо подключить с помощью специального кабеля (продается отдельно). Эта функция доступна во время съемки. Подключите камеру к телевизору с высоким разрешением с помощью кабеля HDMI для просмотра высококачественных изображений на телевизионном экране.

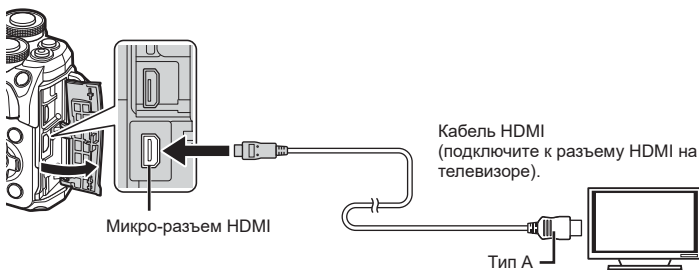

Подключите камеру к телевизору и переключите источник входного сигнала на телевизоре.

- При подключении HDMI-кабеля экран камеры отключается.
- Сведения об изменении источника входного сигнала телевизора см. в руководстве по эксплуатации телевизора.
- В зависимости от настроек телевизора отображаемые изображения и информация могут выглядеть обрезанными.
- При подключении камеры с помощью кабеля HDMI можно выбирать тип цифрового видеосигнала. Выберите формат, соответствующий формату входного сигнала, выбранного на телевизоре.

4K	Приоритет отдается выходному сигналу 4K HDMI.
1080p	Приоритет отдается выходному сигналу 1080p HDMI.
720p	Приоритет отдается выходному сигналу 720p HDMI.
480p/576p	Выходной сигнал 480p/576p HDMI.

- Не подключайте камеру к другим устройствам вывода HDMI. Это может привести к повреждению камеры.
- Сигнал HDMI не выводится при подключении камеры с помощью кабеля USB к компьютеру или принтеру.
- При выборе [4K] видеовыход в режиме съемки устанавливается на [1080p].

Использование пульта дистанционного управления телевизором

Камерой можно управлять посредством пульта дистанционного управления телевизором, поддерживающего управление HDMI. Выберите [Вкл.] для [HDMI Упр.]. При выборе [Вкл.] средства управления камеры могут использоваться только для воспроизведения.

- Для управления камерой следуйте инструкциям на экране телевизора.
- В режиме кадрового просмотра можно отображать или скрывать информацию, нажимая «красную» кнопку, а также отображать или скрывать каталог, нажимая «зеленую» кнопку.
- Некоторые телевизоры могут не поддерживать всех функций.

Выдержки при срабатывании вспышки

[⚡ X-Синхр.] / [⚡ Нижний Порог]

MENU → * → [] → [⚡ X-Синхр.] / [⚡ Нижний Порог]

Камера позволяет задавать выдержки, при которых будет срабатывать вспышка.

Режим съемки	Выдержка срабатывания вспышки	Верхний предел	Нижний предел
P	Камера автоматически устанавливает выдержку.	Настройка [⚡ X-Синхр.]* ¹	Настройка [⚡ Нижний Порог]* ²
A			
S	Установленная выдержка		Нижний предел отсутствует
M			

*1 1/200 секунды при использовании отдельно приобретаемой внешней вспышки.

*2 Увеличение на срок до 60 секунд, если настроена медленная синхронизация.

Сочетание размера и степени сжатия изображений в формате JPEG (⏪- Настройка)

MENU → ⚙ → **F** → [⏪- Настройка]

Качество JPEG-изображения можно задать, указав сочетание размера изображения и степени сжатия.

Размер Фото		Степень сжатия				Приложение
Название	Подсчет Пикселей	SF (Super Fine)	F (Fine)	N (Normal)	B (Basic)	
L (большое)	4608×3456	L SF	L F	L N	L B	Выбор для размера печати
M (среднее)	3200×2400	M SF	M F	M N	M B	
S (маленькое)	1280×960	S SF	S F	S N	S B	Для небольших распечаток и для размещения на веб-сайтах

Используйте функции беспроводной сети LAN (Wi-Fi) камеры для подключения к смартфону, на котором можно использовать специальное приложение для расширения возможностей при работе с камерой как до, так и после съемки. Как только соединение будет установлено, можно загружать и делать снимки удаленно, а также добавлять метки GPS к изображениям в камере.

- Эта функция может отсутствовать на некоторых смартфонах.

Возможности, предоставляемые указанной программой, OLYMPUS Image Share (OI.Share)

- Загружайте изображения с камеры на смартфон.
Можно загружать сохраненные на камере изображения на смартфон.
Так же с помощью смартфона можно выбрать изображения для последующей загрузки с камеры.
- Дистанционная съемка со смартфона
Можно дистанционно управлять камерой и осуществлять съемку при помощи смартфона.

Для получения более подробной информации посетите страницу по указанному ниже адресу:

<https://app.olympus-imaging.com/oishare/>

Возможности, предоставляемые указанной программой, Olympus Image Palette (OI.Palette)

- Художественная обработка изображений
Используйте интуитивно понятные элементы управления, чтобы применить впечатляющие эффекты к изображениям, загруженным в смартфон.

Для получения более подробной информации посетите страницу по указанному ниже адресу:

<https://app.olympus-imaging.com/oipalette/>

Возможности, предоставляемые указанной программой, OLYMPUS Image Track (OI.Track)

- Добавление меток GPS к изображениям на камере
Можно добавлять метки GPS к изображениям, просто отправив на камеру журнал GPS, сохраненный на смартфоне.

Для получения более подробной информации посетите страницу по указанному ниже адресу:



<https://app.olympus-imaging.com/oitrack/>

- Перед использованием функции беспроводной сети прочтите «Использование функции беспроводной сети» (стр. 174).
- При использовании функций беспроводной сети LAN в стране, расположенной за пределами региона, в котором была приобретена камера, существует вероятность того, что камера не будет соответствовать требованиям норм данной страны, касающимся беспроводной связи. Olympus не несет ответственности за несоблюдение таких требований.
- Как и с любой другой беспроводной связью, всегда есть риск перехвата данных третьими лицами.
- Функция беспроводной связи камеры не может использоваться для подключения к домашней или общественной точке доступа.

- Приемно-передающая антенна расположена внутри рукоятки. По возможности разместите антенну как можно дальше от металлических объектов.
- При установленном соединении беспроводной связи аккумулятор будет разряжаться быстрее. В случае низкого заряда аккумулятора соединение может разорваться во время передачи данных.
- Соединение, возможно, будет сложно установить или скорость передачи данных может быть низкой вблизи таких устройств, как микроволновые печи и беспроводные телефоны, которые генерируют магнитные поля, статическое электричество или радиоволны.
- Беспроводная сеть LAN недоступна, когда переключатель защиты от записи на карте памяти находится в положении «LOCK».
- Если Wi-Fi работает медленно, попробуйте отключить Bluetooth на смартфоне.

Настройка параметров подключения к смартфону

Запустите установленное на смартфон приложение OI.Share.

- 1 Выберите [Подключение к смартфону] в  Меню просмотра и нажмите кнопку .
 - Установить соединение можно также путем касания значка **WiFi** на экране.
- 2 Следуйте инструкциям на экране монитора, переходите к настройкам Wi-Fi.
 - SSID, пароль и QR-код отображаются на дисплее.

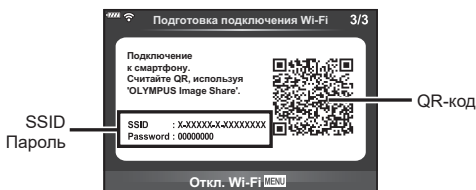

- 3 Коснитесь значка камеры в нижней части экрана в приложении OI.Share.
 - Появится вкладка [Быстрая настройка].
- 4 Отсканируйте QR-код и настройте параметры соединения, руководствуясь инструкциями на экране в приложении OI.Share.
 - Если сканировать QR-код не удастся, следуйте указаниям на экране по настройке параметров вручную в OI.Share. Для установки соединения введите SSID и пароль, отображаемые на экране камеры в диалоговом окне настроек Wi-Fi в OI.Share.
 - Если соединение установлено, на экране отображается значок  1.
- 5 Чтобы разорвать Wi-Fi-соединение, нажмите кнопку **MENU** на камере или коснитесь пункта [Откл. Wi-Fi] на экране.
 - Разорвать соединение через OI.Share также можно отключив камеру.

Передача изображений в смартфон

Можно выбрать изображения на камере и загрузить их на смартфон. Можно также заранее выбрать с помощью камеры изображения, к которым нужно предоставить доступ.  «Установка очередности переноса изображений (Порядок обмена)» (стр. 102)

1 Подключите камеру к смартфону (стр. 132).

- Установить соединение можно также путем касания значка  на экране.
- После завершения настройки подключение будет осуществляться автоматически.
- Если соединение установлено, на экране отображается значок  1.

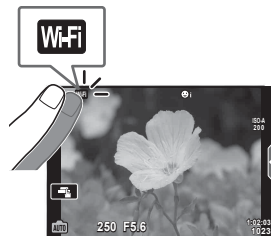

2 Запустите приложение OI.Share и нажмите кнопку передачи изображения.

- Изображения на камере отображаются в виде списка.

3 Выберите изображения, которые нужно передать, и нажмите кнопку сохранения.

- Когда сохранение будет выполнено, камеру можно отключить от смартфона.

Дистанционная съемка с помощью смартфона

Можно снимать изображения дистанционно, управляя камерой при помощи смартфона.

Это возможно только в режиме [Частное] (стр. 132).

1 Запустите на камере [Подключение к смартфону].

- Установить соединение можно также путем касания значка  на экране.

2 Запустите приложение OI.Share и нажмите кнопку дистанционного управления.

3 Нажмите кнопку спуска затвора, чтобы выполнить съемку.

- Снятое изображение сохраняется на карту памяти в камере.
- Доступ к некоторым параметрам съемки ограничен.

Добавление к изображениям информации о местоположении





Можно добавлять метки GPS к изображениям, снятым при активной записи журнала данных GPS, путем передачи в камеру журнала GPS, сохраненного на смартфоне.

Это возможно только в режиме [Частное].

- 1 Перед началом съемки запустите OI.Share и переведите переключатель на кнопку «Add Location» во включенное положение, чтобы запустить сохранение журнала GPS.
 - Перед началом сохранения журнала GPS необходимо подключить камеру к OI.Share для синхронизации времени.
 - Во время сохранения журнала GPS можно пользоваться телефоном и другими программами. Не прерывайте работу OI.Share.
 - 2 Когда съемка завершена, переведите переключатель на кнопку «Add Location» в выключенное положение. Сохранение журнала GPS завершено.
 - 3 Запустите на камере [Подключение к смартфону].
 - Установить соединение можно также путем касания значка **WiFi** на экране.
 - 4 Перенесите сохраненный журнал GPS на камеру с помощью OI.Share.
 - К изображениям, сохраненным на карте памяти, добавляются теги GPS в соответствии с данными журнала GPS.
 - На изображениях с информацией о местоположении будет отображаться значок .
- Функцией добавления информации о местоположении можно воспользоваться, только если смартфон имеет функцию GPS.
 - Информацию о местоположении нельзя добавлять к видеороликам.

Изменение способа подключения



Существует два способа подключения к смартфону. В режиме [Частное] для подключения каждый раз используются одни и те же настройки. В режиме [Одноразовое] каждый раз используются разные настройки. Режим [Частное] удобно использовать для подключения к собственному смартфону, а режим [Одноразовое] — для отправки снимков на смартфон друга и т. д. Значение по умолчанию — [Частное].

- 1 Выберите [Настройки Wi-Fi] в  Меню настройки и нажмите кнопку .
- 2 Выберите [Настр. подкл. Wi-Fi] и нажмите кнопку .
- 3 Выберите способ подключения к беспроводной сети LAN и нажмите кнопку 
 - [Частное]: подключение к одному смартфону (подключается автоматически, используя настройки, сохраненные после первого подключения). Доступны все функции OI.Share.

- [Одноразовое]: подключение к нескольким смартфонам (при каждом подключении использует разные настройки). В OI.Share доступна только функция передачи изображений. С помощью камеры можно только просматривать изображения, включенные в порядок обмена.
- [Выбрать]: выбор способа для каждого подключения.
- [Откл.]: функция Wi-Fi отключена.



Изменение пароля

Изменение пароля, используемого в режиме [Частное].

- 1 Выберите [Настройки Wi-Fi] в ☰ Меню настройки и нажмите кнопку .
- 2 Выберите [Личный пароль] и нажмите .
- 3 Следуйте указаниям, приведенным в инструкции по эксплуатации, и нажмите кнопку 
 - Будет установлен новый пароль.



Отмена порядка обмена

Отмените порядок предоставления доступа, установленный для изображений.

- 1 Выберите [Настройки Wi-Fi] в ☰ Меню настройки и нажмите кнопку .
- 2 Выберите [Сброс порядка обмена] и нажмите .
- 3 Выберите пункт [Да] и нажмите кнопку .

Инициализация настроек беспроводной сети LAN

Инициализация содержимого раздела [Настр. подкл. Wi-Fi].

- 1 Выберите [Настройки Wi-Fi] в ☰ Меню настройки и нажмите кнопку .
- 2 Выберите [Сброс настроек Wi-Fi] и нажмите кнопку .
- 3 Выберите [Да] и нажмите кнопку .

Копирование изображений на компьютер

- 1 Выключите камеру и подключите ее к компьютеру.

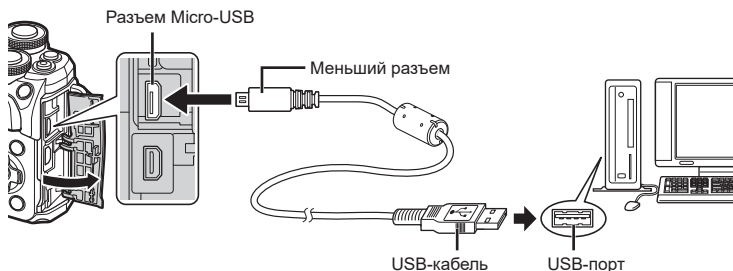

- Расположение порта USB зависит от модели компьютера. Подробные сведения см. в руководстве по эксплуатации компьютера.

- 2 Включите камеру.

- Отображается окно выбора для USB-подключения.
- Если экран не отображается, выберите для параметра [Режим USB] (стр. 119) значение [Авто] в пользовательском меню камеры.
- Если на экране камеры ничего не отображается даже после подключения к компьютеру, это свидетельствует о полной разрядке аккумулятора. Используйте полностью заряженный аккумулятор.

- 3 Кнопками Δ ∇ выберите [Хранение].
Нажмите кнопку \odot .

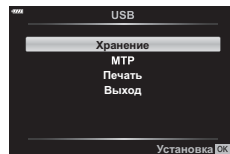

4 Компьютер опознает камеру как новое устройство.

- В случае использования Windows Photo Gallery в шаге 3 выберите [MTP].
- Передача данных не гарантируется в следующих условиях, даже если компьютер оснащен портом USB.
При использовании компьютера, оснащенного портом USB путем использования платы расширения и т. п.; при использовании компьютера любительской сборки или компьютера с нелегальной версией ОС.
- Когда камера подключена к компьютеру, элементы управления камерой неактивны.

Установка компьютерного программного обеспечения

Установите следующее программное обеспечение для получения доступа к камере при прямом подключении к компьютеру через USB-вход.

Olympus Workspace

С помощью данного приложения можно скачивать, просматривать и редактировать фотографии и видеоролики, снятые на камеру. Его также можно использовать для обновления прошивки камеры. Программное обеспечение можно скачать с сайта по ссылке ниже. Во время скачивания нужно будет указать серийный номер камеры.

<https://support.olympus-imaging.com/owdownload/>

Прямая печать (PictBridge)

Если камеру подключить к принтеру, поддерживающему технологию PictBridge, с помощью USB-кабеля, можно печатать сохраненные снимки прямо с камеры.

- 1 Подключите камеру к принтеру с помощью поставляемого в комплекте USB-кабеля и включите камеру.

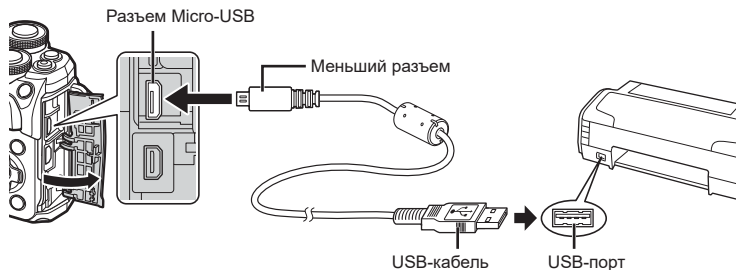

- Для печати используйте полностью заряженный аккумулятор.
- Если камера включена, на экране должно отображаться диалоговое окно с предложением выбрать хост. Если оно не отображается, выберите для параметра [Режим USB] (стр. 119) значение [Авто] в пользовательском меню камеры.

- 2 Кнопками Δ ∇ выберите [Печать].

- На экране сначала появится надпись [Одну Минуту], а затем откроется диалоговое окно выбора режима печати.
- Если окно не открывается в течение нескольких минут, отключите USB-кабель и вернитесь к шагу 1.

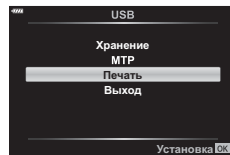

Переходите к шагу «Простая печать» (стр. 139)

- Печать изображений в формате RAW и видеороликов не поддерживается.

Простая печать

Перед тем как подключить принтер с помощью USB-кабеля, выведите на экран камеры снимок, который нужно напечатать.

1 Для выбора изображения используйте кнопки <Д>.

2 Нажмите >Д>.

- После завершения печати откроется экран выбора снимка. Для того чтобы напечатать другой снимок, выберите его с помощью <Д> и нажмите кнопку .
- Для выхода отсоедините USB-кабель от камеры, когда откроется экран выбора снимка.

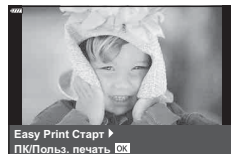

Пользовательская печать

1 Подключите камеру к принтеру с помощью поставляемого в комплекте USB-кабеля и включите камеру.

- Если камера включена, на экране должно отображаться диалоговое окно с предложением выбрать хост. Если оно не отображается, выберите для параметра [Режим USB] (стр. 119) значение [Авто] в пользовательском меню камеры.

2 Для настройки параметров печати следуйте инструкции, представленной в руководстве по эксплуатации.

Выбор режима печати

Выберите тип печати (режим печати). Доступные режимы печати приведены ниже.

Печать	Печать выбранных изображений.
Печатать все	Печать всех изображений, сохраненных на карте памяти, в одном экземпляре.
Печать нескольких кадров	Печать нескольких экземпляров изображения в отдельных рамках на одном листе.
Индекс Все	Печать всех снимков, сохраненных на карте памяти, в виде каталога.
Порядок печати	Печать в соответствии с сохраненным списком фотографий. Если фотографии в списке отсутствуют, функция недоступна.

Настройка параметров печатного носителя

Данная настройка зависит от типа принтера. Если доступен только параметр «СТАНДАРТНЫЙ», настройки невозможно изменить.

Размер	Установка размера бумаги, поддерживаемого принтером.
Без Границ	Позволяет выбрать наличие или отсутствие вокруг снимка белой рамки.
Пиксел/Лист	Выбор количества снимков на листе. Отображается, если выбран режим [Печать нескольких кадров].

Выбор снимков для печати

Выберите снимки, которые нужно напечатать. Выбранные снимки можно напечатать позже (однокадровое сохранение) или сразу прямо с камеры.

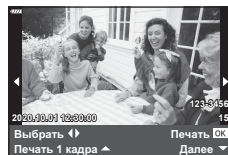

Печать	Печать снимка, отображаемого на экране. При наличии снимка, сохраненного с применением функции [Печать 1 кадра], будет выполнена печать только этого снимка.
Печать 1 кадра	Сохраняет отображаемый снимок для печати. Если требуется сохранить другие снимки после применения функции [Печать 1 кадра , выберите их кнопками .
Далее	Устанавливает количество копий и другие параметры для отображаемого на дисплее снимка, а также следует его печатать или нет. Подробнее см. следующий раздел «Настройка данных печати».

Настройка данных печати

Позволяет выбрать параметры печати данных печати, такие как дату и время или имя файла, на снимке. Если установлен режим печати [Печатать все], выберите [Опции].

	Задать количество копий.
Дата	Печать даты и времени на снимке.
Имя файла	Печать имени файла на снимке.
	Обрезка изображения для печати. Выберите размер вырезаемого участка с помощью переднего () диска и переместите рамку обрезки в нужное место кадра с помощью кнопок .

3 Завершив выбор снимков для печати и данных печати, выберите [Печать] и нажмите кнопку .

- Для того чтобы остановить или отменить печать, нажмите кнопку . Чтобы продолжить печать, выберите [Продолж.].

■ Отмена печати

Для того чтобы отменить печать, выделите [Отмена] и нажмите кнопку . Обратите внимание, что изменения в порядке печати не сохраняются; чтобы отменить печать и вернуться на предыдущий шаг, на котором можно внести изменения в порядок печати, нажмите **MENU**.

Порядок печати (DPOF)

Цифровой порядок печати можно сохранять на карте памяти в виде списка снимков, предназначенных для печати, с указанием необходимого количества экземпляров. Фотографии можно напечатать в центре полиграфии, который работает с форматом DPOF, или самостоятельно, подключив камеру напрямую к принтеру, поддерживающему формат DPOF. Карта памяти необходима для создания порядка печати.

Создание порядка печати

- 1 Нажмите кнопку **OK** во время просмотра и выберите [**□**] (Порядок печати).
- 2 Выберите [**□**] или [**□**ALL] и нажмите кнопку **OK**.

Отдельная фотография

Кнопками **◀▶** выберите кадр, который нужно напечатать, затем кнопками **△▽** выберите количество экземпляров.

- Для того чтобы отложить для последующей печати несколько фотографий, повторите этот шаг. Нажмите кнопку **OK**, когда все снимки будут выбраны.

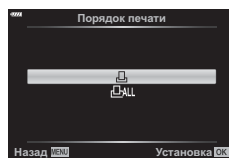

Все фотографии

Выберите [**□**ALL] и нажмите кнопку **OK**.

- 3 Выберите формат даты и времени и нажмите кнопку **OK**.

Нет	Печать фотографий осуществляется без указания даты и времени.
Дата	Во время печати на фотографии наносится дата съемки.
Время	Во время печати на фотографии наносится время съемки.

- В процессе печати данную настройку изменить нельзя.





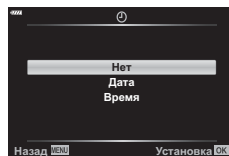







- 4 Выберите [Установка] и нажмите кнопку **OK**.

- Нельзя использовать камеру для изменения порядка печати, созданного на другом устройстве. После создания нового порядка печати имеющийся порядок печати, созданный на другом устройстве, удаляется.
- Порядок печати не может включать изображения в формате RAW или видеоролики.



Удаление всех или отдельных фотографий из порядка печати

Можно сбросить данные о печати как для всех отложенных фотографий, так и для отдельных снимков.

- 1 Нажмите кнопку  во время просмотра и выберите [ (Порядок печати)].
- 2 Выберите [] и нажмите кнопку .
 - Для того чтобы удалить все фотографии из порядка печати, выберите [Сброс] и нажмите кнопку . Для выхода без удаления всех фотографий выберите [Сохранить] и нажмите кнопку .
- 3 Выберите фотографии, которые нужно удалить из порядка печати, с помощью кнопок  .
 - Используйте , чтобы установить количество экземпляров, равное 0. Когда все фотографии, которые необходимо удалить из порядка печати, выбраны, нажмите кнопку .
- 4 Выберите формат даты и времени и нажмите кнопку .
 - Данный параметр применяется ко всем кадрам, содержащим данные об отложенной печати.
- 5 Выберите [Установка] и нажмите кнопку .

Аккумулятор и зарядное устройство

- В камере используется один литий-ионный аккумулятор Olympus. Используйте только оригинальные аккумуляторы OLYMPUS.
- Потребление энергии камерой в значительной степени зависит от интенсивности использования и других условий.
- Перечисленные ниже операции требуют больших затрат энергии даже без съемки, — заряд аккумулятора быстро расходуется.
 - Частое выполнение автофокусировки путем нажатия до половины кнопки спуска затвора в режиме съемки.
 - Демонстрация изображений на мониторе в течение длительного периода.
 - При подключении к компьютеру или принтеру.
 - Использование функции беспроводной сети LAN в течение длительного времени.
- При использовании разряженного аккумулятора камера может выключиться без предупреждения о низком уровне заряда.
- При покупке аккумулятор заряжен не полностью. Перед использованием зарядите аккумулятор с помощью входящего в комплект зарядного устройства.
- Доставляйте аккумулятор из камеры перед тем, как отправить ее на хранение на один или более месяцев. Срок службы аккумулятора, оставленного в камере на продолжительный срок, сокращается — впоследствии аккумулятор может стать непригодным для использования.
- При использовании зарядного устройства, входящего в комплект поставки, зарядка обычно занимает около 3 часов 30 минут (ориентировочно).
- Не пытайтесь использовать зарядные устройства, которые не предназначены специально для поставляемого аккумулятора, или использовать аккумуляторы, не предназначенные специально для использования с поставляемым зарядным устройством.
- В случае замены аккумулятора на аккумулятор неподходящего типа возникает риск взрыва.
- Утилизируйте использованные аккумуляторы согласно инструкциям раздела «ВНИМАНИЕ» (стр. 172) руководства по эксплуатации.

Использование зарядного устройства за рубежом

- Зарядное устройство может использоваться почти в любой домашней электросети переменного тока с напряжением от 100 В до 240 В (50/60 Гц) по всему миру. Однако в разных странах конфигурация сетевой розетки может отличаться, поэтому для вилки зарядного устройства может понадобиться переходник.
- Не используйте имеющиеся в продаже дорожные переходники, так как это может привести к повреждению зарядного устройства.

Пригодные к использованию карты памяти

В данной инструкции все устройства хранения данных упоминаются как «карты памяти». С данной камерой можно использовать коммерчески доступные карты памяти SD следующих типов: SD, SDHC и SDXC. Актуальная информация представлена на веб-сайте Olympus.



Переключатель защиты от записи SD-карты памяти

На корпусе SD-карты памяти есть переключатель защиты от записи. Установка переключателя в положение «LOCK» (блокировка) предотвращает запись данных на карту. Для выполнения записи верните переключатель в положение разблокировки.

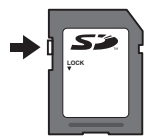

- Новые карты памяти или карты памяти, которые использовались в других камерах или компьютерах, необходимо отформатировать, прежде чем использовать в этой камере.  «Форматирование карты памяти (Настройка карты памяти)» (стр. 117)
- Данные на карте памяти не уничтожаются даже при их удалении и форматировании карты. Выбрасывая карту памяти, необходимо привести ее в негодность, чтобы не допустить утечки конфиденциальной информации.
- Доступ к некоторым функциям просмотра и т. п. может быть ограничен, когда переключатель защиты от записи установлен в положение «LOCK».

Режим записи и размер файла/количество сохраняемых фотоснимков

Указанный в таблице размер файла является приблизительным для файлов с соотношением сторон 4:3.

Реж. записи	Размер Фото (Подсчет Пикселей)	Сжатие	Формат файла	Размер файла (МБ)	Количество сохраняемых фотоснимков
RAW	4608×3456	Сжатие без потери данных	ORF	Прибл. 17,3	867
L ^{SF}		1/2,7		Прибл. 10,8	1326
L ^F		1/4		Прибл. 7,5	1944
L ^N		1/8		Прибл. 3,5	3783
L ^B		1/12		Прибл. 2,4	5484
M ^{SF}	3200×2400	1/2,7	JPEG	Прибл. 5,6	2696
M ^F		1/4		Прибл. 3,4	3905
M ^N		1/8		Прибл. 1,7	7395
M ^B		1/12		Прибл. 1,2	10385
S ^{SF}	1280×960	1/2,7		Прибл. 0,9	13559
S ^F		1/4		Прибл. 0,6	18079
S ^N		1/8		Прибл. 0,4	28713
S ^B		1/12		Прибл. 0,3	34866

* Допускается использование SD-карты памяти емкостью 16 ГБ.

- Количество сохраняемых кадров может изменяться в зависимости от объекта, настроек отложенной печати и других факторов. В некоторых случаях количество отображаемых на экране сохраняемых фотографий не меняется, даже когда пользователь делает новые снимки или удаляет старые.
- Фактический размер файла зависит от объекта.
- Максимальное количество сохраняемых фотоснимков, отображаемое на экране, составляет 9999.
- Информацию о времени записи для видеороликов см. на веб-сайте Olympus

Сменные объективы

Выбирайте объектив в соответствии с сюжетом и творческими задачами. Выбирайте объективы, предназначенные исключительно для использования с системой стандарта микро 4/3 с маркировкой M.ZUIKO DIGITAL или символом, показанным справа.



С помощью адаптера можно также использовать объективы систем стандарта 4/3 и OM. Требуется адаптер (приобретается отдельно).

- При установке и снятии крышки корпуса и объектива с камеры байонетное соединение на камере должно быть направлено вниз. Это предотвращает попадание пыли и других посторонних предметов внутрь камеры.
- Не снимайте крышку корпуса и не выполняйте прикрепление объектива в запыленных местах.
- Не направляйте прикрепленный к камере объектив на солнце. Это может привести к неисправности камеры или даже к воспламенению вследствие эффекта усиления солнечного света, фокусируемого объективом.
- Не теряйте крышку корпуса и заднюю крышку.
- При снятом объективе крепежное отверстие на камере должно быть закрыто крышкой, чтобы предотвратить попадание пыли внутрь корпуса.

■ Комбинации объективов и камер

Объектив	Камера	Прикрепление	AF	Замер
Объектив системы стандарта микро 4/3	Системная камера стандарта 4/3	Да	Да	Да
Объектив системы стандарта 4/3		Крепление возможно с помощью адаптера байонета	Да*1	Да
Объективы системы OM		Нет	Да*2	

*1 При записи видеороликов автофокус не работает.

*2 Точный замер невозможен.

Внешние вспышки, предназначенные для использования с этой камерой

Для получения нужного эффекта с этой камерой можно использовать одну из приобретенных отдельно внешних вспышек. Внешние вспышки обмениваются с камерой информацией, что позволяет контролировать работу вспышки камеры с помощью разных режимов управления, таких как «TTL-AUTO» и «Вспышка Super FP». Внешнюю вспышку, предназначенную для использования с этой камерой, можно устанавливать на камеру в разъем «горячий башмак». Вспышку также можно прикрепить к держателю для вспышки на корпусе камеры с помощью специального кабеля (продается отдельно). Подробную информацию также см. в документации, прилагаемой к вспышке.

При использовании вспышки верхний предел выдержки составляет 1/200 с.

■ Функции, доступные при использовании внешней вспышки

Дополнительная вспышка	Режим управления вспышкой	GN (ведущее число) (ISO100)
FL-700WR	TTL-AUTO, MANUAL, FP TTL AUTO, FP MANUAL, MULTI, RC, SL MANUAL	GN 42 (75/150 мм ^{*1}) GN 21 (12/24 мм ^{*1})
FL-900R	TTL-AUTO, AUTO, MANUAL, FP TTL AUTO, FP MANUAL, MULTI, RC, SL AUTO, SL MANUAL	GN 58 (100/200 мм ^{*1}) GN 27 (12/24 мм ^{*1})
STF-8	TTL-AUTO, MANUAL, RC ^{*2}	GN 8.5

*1 Максимальное фокусное расстояние объектива, на котором обеспечивается оптимальный охват вспышки (значения, указанные после косой черты, предназначены для эквивалентного фокусного расстояния 35 мм камеры).

*2 Выступает исключительно в роли управляющего устройства (передатчика).

Фотосъемка с беспроводным удаленным управлением вспышкой (⚡ Режим RC)

В камере предусмотрена возможность фотосъемки со вспышкой с беспроводным управлением с использованием встроенной вспышки и специальной вспышки, поддерживающей функцию дистанционного управления. Камера может обеспечивать независимое управление для каждой из внешних вспышек (не более трех) и встроенной вспышки. Подробную информацию можно найти в руководствах по эксплуатации внешних вспышек.

- 1 Установите удаленные вспышки в режим RC и расставьте их, как это необходимо.
 - Включите внешние вспышки, нажмите кнопку MODE и выберите режим Ду.
 - Выберите канал и группу для каждой внешней вспышки.
- 2 Выберите значение [Вкл.] для параметра [⚡ Режим Ду] в Меню съемки 2.
 - Нажмите кнопку **OK** для выхода в экран режима Ду. Нажмите кнопку **INFO** для переключения между элементами управления LV Super или элементами управления в реальном времени и экраном режима Ду.
 - Выберите режим вспышки (обратите внимание, что подавление эффекта красных глаз недоступно в режиме RC).
 - На экране появляется значок [RC].
- 3 Настройте параметры для каждой группы на экране режима Ду.

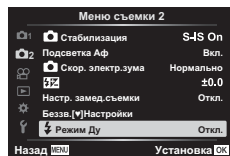

Группа

- Выберите режим управления вспышкой и настройте интенсивность вспышки отдельно для каждой группы. Выберите мощность вспышки для режима MANUAL.

Настройте параметры вспышки камеры.



Обычная вспышка/вспышка Super FP

- Переключайтесь между режимом обычной вспышки и режимом вспышки Super FP.

Сообщение уровня освещенности

- Установите для функции сообщения уровня освещенности значение [HI], [MID] или [LO].

Канал

- Установите канал связи на канал, используемый вспышкой.

- 4 Чтобы поднять вспышку, поверните переключатель **ON/OFF** в положение **⚡UP**.

- Убедившись, что вспышка заряжена, выполните пробный снимок.

■ Диапазон беспроводного управления вспышкой

Расставьте беспроводные вспышки, направив их дистанционными датчиками в сторону камеры. На следующем рисунке указаны приблизительные допустимые расстояния для размещения вспышек. Фактический диапазон управления зависит от конкретных условий.

- Рекомендуется использовать одну группу, состоящую не более, чем из трех удаленных вспышек.
- Дистанционные вспышки не могут использоваться для экспозиций продолжительностью, превышающей 4 секунды, при медленной синхронизации по второй шторке.
- Если объект находится слишком близко к камере, управляющие импульсы от встроенной вспышки могут повлиять на экспозицию (этот эффект можно уменьшить, снизив яркость вспышки, например, с помощью диффузора).
- Верхний предел времени синхронизации вспышки составляет 1/160 сек. при использовании вспышки в режиме RC.

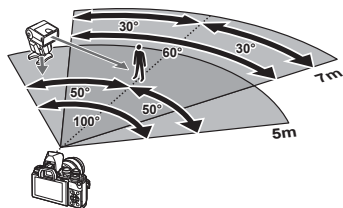

Другие внешние вспышки

При установке внешней вспышки стороннего производителя на «горячий башмак» следует принимать во внимание следующие ограничения:

- Использование устаревших вспышек, которые подают на X-контакт ток напряжением выше 250 В, приведет к повреждению камеры.
- Подключение вспышек с сигнальными контактами, которые не отвечают спецификациям Olympus, может привести к повреждению камеры.
- Установите режим съемки в **M**, установите выдержку в значение не выше времени синхронизации вспышки и установите ISO в значение, отличное от [AUTO].
- Управление вспышкой возможно только путем настройки в ручном режиме значений диафрагмы и чувствительности ISO, установленных в камере. Яркость вспышки можно регулировать, изменяя значение диафрагмы или чувствительность ISO.
- Выбирайте вспышку с углом освещения, который отвечает особенностям объекта. Угол освещения обычно выражается через эквивалентное фокусное расстояние 35-мм камеры.

Основные принадлежности

Оптические конвертеры

Оптические конвертеры прикрепляются к объективу камеры для съемки с эффектом «рыбий глаз» или макросъемки. Информацию об объективах, которые можно использовать для работы, вы найдете на веб-сайте компании OLYMPUS.

Наглазник (EP-16)

Наглазник можно менять на больший.

Снятие

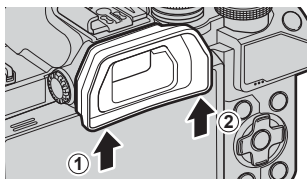

Состав системы

Источник питания



BLS-50
Литий-ионный аккумулятор



BCS-5
Зарядное устройство для литий-ионного аккумулятора

Видоискатель



EP-16
Наглазник

Точечный прицел



EE-1
Точечный прицел

E-M10 Mark III S

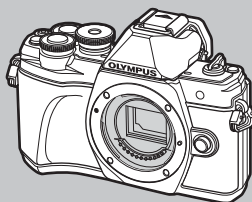

Соединительный кабель USB-кабель / HDMI-кабель

Футляр / ремешок Плечевой ремень / футляр камеры / чехол для корпуса

Карта памяти SD/SDHC / SDXC/Eye-Fi

Программное обеспечение

Olympus Workspace
Программное обеспечение для редактирования фотографий

OLYMPUS Image Share (OI.Share)
Приложение смартфона

 : изделия, совместимые с E-M10 Mark III S

 : доступные в продаже продукты

Актуальная информация представлена на веб-сайте Olympus.

*1 Не все объективы можно использовать вместе с адаптером. Более подробные сведения приведены на официальном веб-сайте Olympus.

*2 Список совместимых объективов приведен на веб-сайте Olympus.

Объектив

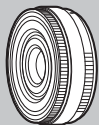

Объективы системы стандарта
микро 4/3



MMF-2/MMF-3¹
Адаптер для
объективов системы
стандарта 4/3

Объективы системы
стандарта 4/3



BCL-1580/BCL-0980
Объектив-«блинчик»

Оптический конвертер*2

FCON-P01
Рыбий глаз

WCON-P01
Широкоуголь-
ный

MCON-P01
Макро

MCON-P02
Макро

MC-14
Телеконвертер

MC-20
Телеконвертер

Вспышка



FL-900R
Электронная вспышка



FL-700WR
Электронная вспышка

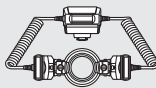

STF-8
Макровспышка

Очистка и хранение камеры

Очистка камеры

Перед очисткой камеру следует выключить и извлечь аккумулятор.

- Не используйте сильные растворители, такие как бензол или спирт, а также ткань, прошедшую химическую обработку.

Снаружи

- Аккуратно протрите мягкой тканью. Если камера очень грязная, смочите ткань в теплой мыльной воде и выжмите лишнюю влагу. Протрите камеру влажной тканью, а затем вытрите насухо. Если вы пользовались камерой на пляже, используйте смоченную чистой водой и хорошо отжатую ткань.

Экран

- Аккуратно протрите мягкой тканью.

Объектив

- Сдуйте пыль с объектива имеющимся в продаже устройством продувки. Осторожно протрите объектив бумагой для очистки объективов.

Хранение

- Если камера не будет использоваться в течение длительного времени, извлеките аккумулятор и карту памяти. Храните камеру в прохладном и сухом месте с хорошей вентиляцией.
- Периодически вставляйте аккумулятор и проверяйте работу камеры.
- Удалите пыль и другие посторонние частицы с корпуса и задних крышек, прежде чем присоединять их.
- При снятом объективе крепежное отверстие на камере должно быть закрыто крышкой, чтобы предотвратить попадание пыли внутрь корпуса. Обязательно наденьте переднюю и заднюю крышку на объектив, прежде чем убирать его на хранение.
- Выполняйте очистку камеры после каждого использования.
- Не храните камеру вместе со средствами от насекомых.
- Не храните камеру в местах, где выполняется химическая обработка, чтобы предохранить ее от коррозии.
- Если оставить объектив грязным, на его поверхности может появиться плесень.
- После длительного хранения необходимо перед использованием камеры проверить каждый ее компонент. Перед выполнением важных снимков сделайте пробный снимок и проверьте исправность работы камеры.

Очистка и проверка устройства захвата изображений

Камера имеет встроенную противопылевую функцию для предотвращения попадания пыли на устройство захвата изображений и удаления пыли и грязи с поверхности этого устройства посредством ультразвуковых колебаний.

Функция удаления пыли активируется при включении камеры.

Функция удаления пыли используется одновременно с функцией Pixel Mapping, которая проверяет устройство захвата изображений и схему обработки изображений. Так как противопылевое устройство активируется при каждом включении питания камеры, для эффективного удаления пыли следует держать камеру вертикально.

Pixel Mapping — проверка функций обработки изображения

Функция Pixel Mapping выполняет внутреннюю проверку устройства захвата изображений и функций обработки изображений. Прежде чем использовать функцию Pixel Mapping, выждите не менее 1 минуты по завершении съемки или просмотра изображений, чтобы обеспечить правильную работу функции.

- 1 В пользовательском меню **1** выберите [Pixel Mapping] (стр. 123).
- 2 Нажмите **▶**, затем нажмите кнопку **OK**.
 - В процессе выполнения функции Pixel Mapping отображается индикатор [Занято]. После окончания распределения пикселей происходит возврат в меню.
 - Если вы случайно выключили камеру во время выполнения функции Pixel Mapping, начните заново с шага 1.

Камера не включается даже с установленным аккумулятором

Аккумулятор заряжен не полностью

- Зарядите аккумулятор с помощью зарядного устройства.

Аккумулятор временно не работает из-за низкой температуры

- Эффективность работы аккумулятора снижается при низких температурах. Выньте аккумулятор и согрейте его, положив на некоторое время в карман.

При нажатии кнопки спуска не производится съемка

Камера выключилась автоматически

- Для уменьшения потребления заряда аккумулятора после определенного периода бездействия камера автоматически переходит в режим сна.  [Автооткл.] (стр. 123) Нажмите кнопку спуска наполовину, чтобы выйти из режима сна. Камера выключается автоматически при отсутствии каких-либо действий в течение более чем 4 часов.

Зарядка вспышки

- В процессе зарядки на экране мигает значок . Подождите, пока значок не перестанет мигать, после чего нажмите кнопку спуска затвора.

Фокусировка невозможна

- Камера не может фокусироваться на объектах, которые находятся слишком близко или не подходят для автофокусировки (на экране будет мигать метка подтверждения автофокуса). Увеличьте расстояние до объекта или сфокусируйте камеру на объекте, имеющем высокую контрастность и расположенном на таком же расстоянии, как и основной объект съемки, скомпонуйте и выполните снимок.

Объекты, трудные для фокусировки

Автофокусировка может быть затруднена в следующих ситуациях.

Метка подтверждения автофокуса мигает. Следующие объекты не фокусируются.

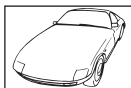

Объект с низкой контрастностью



Очень яркий свет в центре кадра

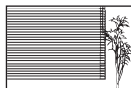

Объект без вертикальных линий

Метка подтверждения автофокуса горит, но объект не сфокусирован.



Объекты, расположенные на различных расстояниях

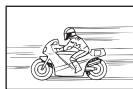

Быстродвижущийся объект



Объект за пределами зоны автофокуса

Функция снижения шума включена

- При съемке ночных сюжетов используется более длинная выдержка, и отмечается тенденция к появлению искажений на снимках. При съемке с длинной выдержкой камера автоматически задействует функцию подавления шума после каждого кадра. В это время невозможно сделать следующий кадр. Для параметра [Подавл.Шума] можно установить значение [Откл.].  [Подавл.Шума] (стр. 120)

Количество мишеней АФ уменьшается

Размер и количество меток АФ изменяется в зависимости от соотношения сторон (стр. 78), режима мишени АФ (стр. 64) и значения, выбранного для [Цифровой телеконтв.] (стр. 107).

Дата и время не установлены

Камера используется с настройками, имеющимися в ней на момент покупки

- При покупке дата и время в камере не установлены. Установите дату и время перед использованием камеры.  «Установка даты/времени и языка» (стр. 20)

Из камеры был извлечен аккумулятор

- Дата и время возвращаются к заводским настройкам по умолчанию, если камера находится без аккумулятора примерно 1 день. Отмена настроек может произойти быстрее, если перед извлечением аккумулятор недолго находился в камере. Перед съемкой важных фотографий проверьте правильность настройки даты и времени.

Сброс установленных функций на заводские настройки по умолчанию

При вращении диска выбора режимов в режиме **AUTO** () , **SCN** или **VAR** все измененные настройки сбрасываются и возвращаются к значениям по умолчанию.

Белесоватость снимков

Это явление может возникать при съемке в контровом или полуконтровом свете. Причиной этого являются блики или появление ореола. По возможности продумайте композицию таким образом, чтобы сильные источники света не попадали на снимок. Блики могут иметь место даже при отсутствии источников света в кадре. Используйте бленду для защиты объектива от источников света. Если бленда не дает результата, заслоните объектив от света рукой.  «Сменные объективы» (стр. 146)

На объекте, запечатленном в кадре, появляются непонятные яркие точки

Это может быть вызвано зависанием пикселей в устройстве захвата изображений. Выполните [Pixel Mapping].

Если проблема не устраняется, несколько раз выполните функцию Pixel Mapping.  «Pixel Mapping — проверка функций обработки изображения» (стр. 155)

Функции, выбор которых невозможен из меню

Ряд параметров нельзя выбрать из меню посредством кнопок со стрелками.

- Параметры, не устанавливаемые в текущем режиме съемки.
- Параметры, не устанавливаемые по причине выполненной установки одного из параметров:
Сочетание [] (стр. 69) и [Подавл.Шума] (стр. 120) и т. д.

Объект выглядит искаженным

Следующие функции используют электронный затвор:

запись видеороликов (стр. 54)/беззв. (стр. 70)/режим **SCN** «Беззв.» (стр. 30) и параметр «Расширенный фокус» (стр. 30)/ «Беззв.» режим **AP** (стр. 37) и параметр «Брекетинг фокусировки» (стр. 41).



Если объект съемки быстро движется или камера резко перемещается, это может привести к искажениям. Избегайте резких перемещений камеры во время съемки или используйте стандартную серийную съемку.

На фотографиях появляются линии



Следующие функции используют электронный затвор, что может привести к появлению линий из-за мерцания и других явлений, связанных с люминесцентным и светодиодным освещением, эффект, который иногда может быть уменьшен путем выбора более длинных выдержек:

запись видеороликов (стр. 54)/беззв. (стр. 70)/режим **SCN** «Беззв.» (стр. 30) и параметр «Расширенный фокус» (стр. 30)/ «Беззв.» режим **AP** (стр. 37) и параметр «Брекетинг фокусировки» (стр. 41).

Я хочу отключить датчик глаза

Нажмите кнопку  и выберите для параметра [Автоперекл. ЭВИ] значение [Откл.].  «Переключение между средствами отображения» (стр. 23), [Автоперекл. ЭВИ] (стр. 123)







Монитор или ЭВИ не включается

Нажмите и удерживайте кнопку  для циклического переключения между дисплеями. Функция [Автоперекл. ЭВИ] может быть отключена. Нажмите и удерживайте кнопку  и выберите значение [Вкл.] для параметра [Автоперекл. ЭВИ].  «Переключение между средствами отображения» (стр. 23)

Камера не переключается из режима ручной фокусировки (MF)

Некоторые объективы оснащены переключателем ручной фокусировки, который включает ручную фокусировку, когда кольцо фокусировки сдвинуто назад. Проверьте объектив. Более подробную информацию можно найти в руководстве по объективу.

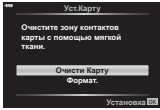
Коды ошибок

Указание на экране	Возможная причина	Способ исправления
 Нет Карты	Карта памяти не вставлена или не может быть идентифицирована.	Вставьте или замените карту памяти.
 Ошиб.Карты	Имеется проблема с ой памяти.	Снова вставьте карту памяти. Если проблема не устраняется, то карту памяти следует отформатировать. Если форматирование карты памяти невозможно, использовать ее нельзя.
 Защита От Зап.	Запись на карту памяти запрещена.	Переключатель защиты карты памяти от записи установлен в положение «LOCK». Разблокируйте переключатель. (стр. 144)
 Карта Пол.	<ul style="list-style-type: none"> Карта памяти заполнена. Дальнейшая съемка и сохранение информации, например, информации печати, невозможны. На карте памяти больше нет свободного места, сохранение данных печати и новых снимков невозможно. 	Замените карту памяти или удалите ненужные снимки. Перед удалением загрузите нужные фотографии в компьютер.
	Карта памяти не читается. Возможно, карта не отформатирована.	<ul style="list-style-type: none"> Выберите [Очисти Карту], нажмите OK и выключите камеру. Извлеките карту и протрите ее металлическую поверхность мягкой сухой тканью. Выберите [Формат.] ▶ [Да] и нажмите OK для начала форматирования карты. После форматирования с карты памяти будут удалены все данные.
 Нет Изобр.	На карте памяти нет снимков.	Карта памяти не содержит снимков. Сохраните и воспроизведите снимки.
 Ошибка Снимка	Выбранный снимок невозможно отобразить в режиме воспроизведения, т. к. снимок поврежден. Или формат снимка непригоден для просмотра на этой камере.	Для просмотра снимка на компьютере используйте программное обеспечение для обработки изображений. Если это не удастся, значит, файл изображения поврежден.

Указание на экране	Возможная причина	Способ исправления
 Редакт. снимка невозможно	Данная камера не позволяет редактировать снимки, сделанные с помощью любой другой камеры.	Для редактирования снимка на компьютере используйте программное обеспечение для обработки изображений.
		Выключите камеру и дайте ей остыть.
 Внутренняя температура камеры слишком высока. Дождитесь ее понижения.	Температура внутри камеры поднялась из-за серийной съемки.	Подождите несколько секунд, чтобы камера выключилась автоматически. Перед продолжением работы необходимо дать камере остыть.
 Бат. Разряжена	Аккумулятор разряжен.	Зарядите аккумулятор.
 Нет Подсоед.	Камера неправильно подключена к компьютеру, принтеру, HDMI-дисплею или другому устройству.	Выполните подключение еще раз.
 Нет Бумаги	Закончилась бумага в принтере.	Загрузите бумагу в принтер.
 Нет Краски	Закончилась краска в принтере.	Замените картридж.
 Замятие	Замятие бумаги	Устраните замятие.
Установки Изм.	Кассета с бумагой удалена или настройки принтера были изменены одновременно с настройками на камере.	Не изменяйте настройки на принтере во время настройки печати на камере.
 Ошибка печати	Имеется проблема с принтером и/или камерой.	Выключите принтер и камеру. Осмотрите принтер и устраните обнаруженные проблемы, перед тем как включить его снова.
 Невозм. Печать	Снимки, записанные на другие камеры, нельзя распечатать с помощью этой камеры.	Для печати используйте персональный компьютер.

Указание на экране	Возможная причина	Способ исправления
Объектив заблокирован. Выдвиньте объектив.	Выдвигаемый объектив остается в сложенном состоянии.	Выдвиньте объектив.
Проверьте статус объектива.	В соединении камеры и объектива возникла проблема.	Выключите камеру, проверьте соединение объектива и снова включите камеру.
Данный объектив не поддерживается.	Объектив не поддерживает выбранный режим съемки.	Выберите объектив, который поддерживает этот режим съемки, или выберите другой режим съемки.

По умолчанию

*1: Значение по умолчанию можно восстановить путем выбора значения [Полн.] для функции [Сброс].

*2: Значение по умолчанию можно восстановить путем выбора значения [Основное] для функции [Сброс].

Функции кнопок/Live Control/панель управления LV Super

Функция	По умолчанию	*1	*2	
ISO	AUTO	✓	✓	66
Серийная съемка/съемка с автоспуском		✓	✓	69
Настройки метки автофокуса		✓	✓	64
Съемка со вспышкой		✓	✓	66
Реж.Автофок.	S-AF	✓	✓	77
Реж.Автофок.	C-AF	✓	✓	77
Соотношение сторон	4:3	✓	✓	78
	N	✓	✓	79
(Стандартный)	1920×1080 Fine 60p	✓	✓	80
(4K)	3840×2160 30p	—	—	81
(Клипы)	1920×1080 Normal 60p 4s	✓	✓	81
(Высокоскор.)	1280×720 HighSpeed 120fps	—	—	81
Режим видеоролика (экспозиции)	P	✓	—	82

Меню съемки

Вкладка	Функция	По умолчанию	*1	*2		
	Сброс	Основное	—	—	107	
	Режим Цвета	Natural	✓	✓	74, 107	
	Цифровой телеконв.	Откл.	✓	✓	107	
	Замер		✓	✓	86	
	Стабилизация	S-IS On	✓	✓	84	
	Подсветка Аф	Вкл.	✓	✓	108	
	Скор. электр.зума	Нормально	✓	—	108	
		±0.0	✓	✓	83	
	Интерв. съемка/таймлапс	Откл.	✓	✓	108	
	Настройки беззв. [♥] режима	Подавл.Шума [♥]	Откл.	✓	—	110
			Запрещено	✓	—	
		Подсветка Аф	Запрещено	✓	—	
Вспышка		Запрещено	✓	—		
Режим RC	Откл.	✓	✓	148		

📷 Меню видео

Вкладка	Функция	По умолчанию	*1	*2	👉
📷	Видеоролик 🎤	Вкл.	✓	✓	111
	Громкость записи	±0	✓	—	111
	📷Реж.Автофок.	C-AF	✓	✓	111
	📷Стабилизация	M-IS 1	✓	✓	84
	📷Скор. электр.зума	Нормально	✓	—	111
	Част. кадров видео	30р	✓	—	80, 111
	Скор. перед. видео	Fine	✓	—	80, 111

▶ Меню просмотра

Вкладка	Функция	По умолчанию	*1	*2	👉	
▶	📄	Старт	—	—	100	
		BGM	Happy Days	✓		✓
		Слайд	Все	✓		✓
		Интервал Сл-Дшоу	3 сек	✓		—
		Интервал Видео	Корот.	✓		—
	📷	Вкл.	✓	✓	112	
	Редакт.	Выбр. изобр.	Редакт. RAW	—	—	112
			Редакт. JPEG	—		113
			Редактировать видео	—		115, 115
			🎤	—		103
		Наложение	—	—	114	
		Порядок печати	—	—	141	
	Защита Сброса	—	—	115		
	Подключение к смартфону	—	—	132		





⚙ Пользовательское меню

Вкладка	Функция	По умолчанию	*1	*2	👉	
⚙	Аф/Рф					
	A	S-AF	Режим1	✓	✓	118, 124
		C-AF	Режим2			
		MF	Режим1			
		Тачпад Аф	Откл.	✓	✓	118
		☹Приоритет лиц	👤	✓	—	65, 118
	Рф	Увеличить	Откл.	✓	—	118,
		Помощник	Конт.коррекц.	✓	—	125
	Возврат Фокуса	Вкл.	✓	✓	118	

Вкладка	Функция		По умолчанию	*1	*2		
	Кнопки/Диск						
	B	Функция Кнопки	Функция Fn1	AEL/AFL	✓	—	93, 118
			Функция Fn2	Цифровой телеконв.	✓	—	
	Функции диска		P	Передний диск: <input checked="" type="checkbox"/> Задний диск: Ps	✓	—	118
			A	Передний диск: <input checked="" type="checkbox"/> Задний диск: диафрагма			
			S	Передний диск: <input checked="" type="checkbox"/> Задний диск: выдержка			
			M	Передний диск: диафрагма Задний диск: выдержка			
	Монитор/						
	G	Настр. Упр.		LV-C	✓	—	71, 119
			P/A/S/M	LV-C	✓	—	
ART			LV-C	✓	—		
SCN/			LV-C	✓	—		
Настр. Инфо			Инфо	Только Фото, Полностью	✓	✓	119, 126
			LV-Info	Польз.1 () , Польз.2 (Индикатор)	✓	—	
		Настр.		25, Мои клипы, Календарь	✓	—	
		Увеличить LV		Откл.	✓	✓	119
		Уменьш. Мерцания		Авто	✓	—	119
		Отобраз. Сетки		Откл.	✓	—	119
	Цвет конт. коррекции		Красный	✓	—	119	
C			Вкл.	✓	✓	119	
	HDMI	Разреш. вывода	1080p	✓	—	119, 128	
		HDMI Упр.	Откл.	✓	—		
	Режим USB			Авто	✓	✓	119
Эксп./ISO/BULB							
D1	Сдвиг Экспозиции		±0	✓	—	120	
	ISO-Авто Настр.	Верхний Порог	6400	✓	✓		
		По умолчанию	200	✓	✓		
	Фильтр Шума			Стандарт	✓		✓
Подавл. Шума			Авто	✓	✓	120	

Вкладка	Функция	По умолчанию	*1	*2		
	D2 Таймер BULB/TIME	8min	✓	✓	120	
	Live BULB	Откл.	✓	—	120	
	Live TIME	0.5 сек	✓	—	120	
	Настройки комб.съемки	1 сек	✓	—	52, 120	
Польз.						
E	X-Синхр.	1/250	✓	✓	121, 129	
	Нижний Порог	1/60	✓	✓	121, 129	
	+	Откл.	✓	✓	121	
	+ББ	WB AUTO	✓	—	121	
ББ/Цвет						
F	Настройка	-1 F, -2 N, -3 N, -4 N	✓	✓	121, 130	
	ББ	Авто	✓	✓	75, 121	
	WB AUTO Сохр. тепл. цвета	Вкл.	✓	✓	121	
	Цвет. Простр.	sRGB	✓	✓	91, 121	
Запись						
G	Имя файла	Сброс	✓	—	122	
	Изм. Имя Файла	—	✓	—	122	
	Авторство	Авторская Инфо.	Откл.	✓	—	122
		Имя Автора	—	—	—	
Авторск. Название		—	—	—		
EVF						
H	Автоперекл. ЭВИ	Вкл.	✓	—	123, 158	
	Настройка ЭВИ	Автоподсветка ЭВИ	Вкл.	✓	—	123
		Настройка ЭВИ	±0, ±0			
Настройки						
I	Pixel Mapping	—	—	—	123, 155	
	Настроить Уровень	—	✓	—	123	
	Настройки тачскрина	Вкл.	✓	—	123	
	Автооткл.	1 min	✓	✓	19, 123	
	Сертификация	—	—	—	123	

Ў Меню настройки

Вкладка	Функция	По умолчанию	*1	*2		
Ў	Уст.Карту	—	—	—	117	
		—	—	—	20	
		—	—	—	116	
		♫ ±0, 🎧 ±0, Natural	✓	—	116	
	Просм.Зап.	0.5 сек	✓	—	116	
	Настройки Wi-Fi	Настройки подключения Wi-Fi	Частное	✓	—	134
		Личный пароль	—	—	—	
		Сброс порядка обмена	—	—	—	135
Сброс настроек Wi-Fi		—	—	—		
Прошивки	—	—	—	117		

Технические характеристики

■ Камера

Тип продукта	
Тип продукта	Цифровая камера со сменным объективом стандарта микро 4/3
Объектив	M.Zuiko Digital, объектив системы стандарта микро 4/3
Байонет объектива	Байонет стандарта микро 4/3
Эквивалент фокусного расстояния 35-мм пленочной камеры	Приблизительно удвоенное фокусное расстояние объектива
Устройство захвата изображения	
Тип продукта	Матрица Live MOS 4/3
Общее количество пикселей	Прибл. 17,20 миллиона пикселей
Количество эффективных пикселей	Прибл. 16,05 миллиона пикселей
Размер экрана	17,3 мм (В) × 13,0 мм (Ш)
Соотношение сторон	1,33 (4:3)
Видоискатель	
Тип	Электр. видоискатель с датчиком глаза
Количество пикселей	Прибл. 2,36 миллиона точек
Увеличение	100%
Расстояние до точки обзора	Прибл. 19,2 мм (-1 м^{-1})
Просмотр в реальном времени	
Матрица	Используется матрица Live MOS
Увеличение	100%
Экран	
Тип продукта	Цветной жидкокристаллический сенсорный TFT-дисплей с диагональю 3,0" и переменным углом наклона
Общее количество пикселей	Прибл. 1,04 миллиона точек (при соотношении сторон 3:2)
Затвор	
Тип продукта	Компьютеризированный шторно-щелевой затвор
Выдержка	1/4000–60 сек., ручная выдержка (Bulb)/выдержка по времени (Time)
Автоматическая фокусировка	
Тип продукта	Высокоскоростной АФ с использованием формирователя изображений
Точки фокусировки	121 точка
Выбор точки фокусировки	Авто, дополнительно

Настройка экспозиции	
Система замера	Система замера TTL (замер формирователя изображений) Цифровой замер ESP, средневзвешенный замер по центру/ точный замер
Диапазон замера	EV -2-20 (объектив f/2.8, ISO100)
Режимы съемки	АВТО/ P : Программная АЕ (возможна программная коррекция)/ A : АЕ с Приорит. Диафр-Мы/ S : АЕ с Приорит. Выдержки/ M : Ручной/ Видеоролик/ ART : Арт-фильтр/ SCN : Сюжет/ LAP : Расширенная фотосъемка
Чувствительность ISO	LOW, 200 - 25600 (1/3 EV step)
Коррекция экспозиции	±5,0 EV (1/3 EV Step)
Баланс белого	
Тип продукта	Устройство захвата изображения
Настройка режима	Авто/Предустановленный ББ (6 настроек)/Польз. ББ/ББ в одно касание (камера может сохранить до 4 настроек)
Запись	
Память	SD, SDHC и SDXC Совместим с UHS-II
Система записи	Цифровая запись, JPEG (DCF2.0), данные в формате RAW
Применимые стандарты	Exif 2.3, Digital Print Order Format (DPOF), PictBridge
Запись звука с фотоснимками	Формат Wave
Видеоролик	MPEG-4 AVC/H.264
Аудио	Сtereo, PCM 48кГц
Воспроизведение	
Формат отображения	Покадровое воспроизведение/Просмотр крупного плана/ Представление каталога/Представление календаря
Съемка	
Режим работы затвора	Однокадровый режим съемки/Серийная съемка/Автоспуск/ Беззвучная съемка
Серийная съемка	Примерно до 8,5 кадров в секунду () / Примерно до 14 кадров в секунду ()
Автоспуск	Время срабатывания: 12 сек./2 сек./настраиваемое
Функция энергосбережения	Переключение в режим сна: 1 минута (эту функцию можно настроить) Отключение: 4 часа
Вспышка	
Ведущее число	5,8 (ISO100*м)/8,2 (ISO200*м)
Угол вспышки	Покрывает угол обзора 14-миллиметрового объектива (28 мм в формате 35 мм)
Режим управления вспышкой	TTL-AUTO (режим предварительной вспышки TTL)/MANUAL
Скорость синхронизации	1/250 с или больше
Беспроводная сеть	
Поддерживаемый стандарт	IEEE 802.11b/g/n

Разъем для внешнего подключения	
Разъем Micro-USB/разъем микро-HDMI (тип D)	
Источник питания	
Аккумулятор	Литий-ионный аккумулятор, 1 шт
Размеры/масса	
Размеры	121,5 мм (Ш) × 83,6 мм (В) × 49,5 мм (Г) (без учета выступающих частей)
Масса	Прибл. 411 г (с учетом аккумулятора и карты памяти)
Операционная среда	
Температура	0°C – 40°C (эксплуатация)/–20°C – 60°C (хранение)
Влажность	30% – 90% (эксплуатация)/10% – 90% (хранение)

Термины HDMI и HDMI High-Definition Multimedia Interface и Логотип HDMI являются товарными знаками или зарегистрированными товарными знаками HDMI Licensing Administrator, Inc. в Соединенных Штатах и других странах.



■ Литий-ионный аккумулятор

МОДЕЛЬ №	BLS-50
Тип продукта	Перезаряжаемый литий-ионный аккумулятор
Номинальное напряжение	7,2 В постоянного тока
Номинальная емкость	1210 мАч
Количество циклов заряда	Прибл. 500 циклов (в зависимости от условий эксплуатации)
Температура окружающей среды	0 °C – 40 °C (зарядка)
Размеры	Прибл. 35,5 мм (Ш) × 12,8 мм (В) × 55 мм (Г)
Масса	Прибл. 46 г

■ Зарядное устройство для литий-ионного аккумулятора

МОДЕЛЬ №	BSC-5
Номинальное входное напряжение	100 В – 240 В переменного тока (50/60 Гц)
Номинальное выходное напряжение	8,35 В постоянного тока, 400 мА
Длительность зарядки	Прибл. 3 часа 30 минут (при комнатной температуре)
Температура окружающей среды	0°C – 40°C (эксплуатация)/–20°C – 60°C (хранение)
Размеры	Прибл. 62 мм (Ш) × 38 мм (В) × 83 мм (Г)
Масса (без учета кабеля переменного тока)	Прибл. 70 г

- Кабель переменного тока, поставляемый с этим устройством, предназначен для использования только с этим устройством и не может использоваться с другими устройствами. Не используйте кабели других устройств с данным устройством.

- СПЕЦИФИКАЦИИ МОГУТ МЕНЯТЬСЯ БЕЗ УВЕДОМЛЕНИЯ И ОБЯЗАТЕЛЬСТВ СО СТОРОНЫ ИЗГОТОВИТЕЛЯ.
- Последние версии спецификаций представлены на нашем веб-сайте.

МЕРЫ БЕЗОПАСНОСТИ



ВНИМАНИЕ

ОПАСНОСТЬ ПОРАЖЕНИЯ
ЭЛЕКТРИЧЕСКИМ ТОКОМ
НЕ ОТКРЫВАТЬ



ВНИМАНИЕ: ВО ИЗБЕЖАНИЕ ПОРАЖЕНИЯ ЭЛЕКТРИЧЕСКИМ ТОКОМ НЕ СНИМАЙТЕ КРЫШКУ (ИЛИ ЗАДНЮЮ ПАНЕЛЬ). ВНУТРИ КАМЕРЫ НЕТ ДЕТАЛЕЙ, НУЖДАЮЩИХСЯ В ОБСЛУЖИВАНИИ ПОЛЬЗОВАТЕЛЕМ. ДОВЕРЬТЕ ТЕХНИЧЕСКОЕ ОБСЛУЖИВАНИЕ ВЫСОККВАЛИФИЦИРОВАННЫМ СПЕЦИАЛИСТАМ OLYMPUS.



Восклицательный знак, заключенный в треугольник, обозначает в сопроводительной документации важные инструкции по эксплуатации и уходу.



ПРЕДУПРЕЖДЕНИЕ

Если изделие используется с нарушением указаний, отмеченных этим символом, возможно получение серьезной травмы или летальный исход.



ВНИМАНИЕ

Если изделие используется с нарушением указаний, отмеченных этим символом, возможно получение травмы.



ПРИМЕЧАНИЕ

Если изделие используется с нарушением указаний, отмеченных этим символом, возможно повреждение оборудования.

ПРЕДУПРЕЖДЕНИЕ!

ВО ИЗБЕЖАНИЕ ВОЗГОРАНИЯ ИЛИ ПОРАЖЕНИЯ ЭЛЕКТРИЧЕСКИМ ТОКОМ, НИ В КОЕМ СЛУЧАЕ НЕ РАЗБИРАЙТЕ ИЗДЕЛИЕ, НЕ ПОДВЕРГАЙТЕ ИЗДЕЛИЕ ВОЗДЕЙСТВИЮ ВОДЫ И НЕ ЭКСПЛУАТИРУЙТЕ ЕГО ПРИ ВЫСОКОЙ ВЛАЖНОСТИ ОКРУЖАЮЩЕЙ СРЕДЫ.

Меры предосторожности общего характера

Прочитайте все инструкции. Перед использованием изделия прочитайте все инструкции по эксплуатации.

Источники питания. Подключайте данное изделие только к тем источникам питания, которые указаны на изделии.

Посторонние предметы. Во избежание травм запрещено вставлять в изделие металлические предметы.

Очистка. Перед очисткой обязательно отсоединяйте изделие от электросети. Для очистки можно использовать только влажную ткань.

Тепло. Нельзя использовать или хранить данное изделие рядом с такими источниками тепла как отопительные батареи, тепловые заслонки, печи и любое оборудование или устройства, выделяющее тепло, в т.ч. усилители стереосистем.

Аксессуары. В целях личной безопасности и во избежание повреждения продукта используйте только аксессуары, рекомендованные компанией Olympus.

Размещение. Надежно устанавливайте изделие на штатив, стойку или зажим, чтобы избежать повреждения изделия.

ПРЕДУПРЕЖДЕНИЕ

- **Запрещается пользоваться камерой рядом с горючими или взрывоопасными газами.**
- **Время от времени давайте глазам отдохнуть при использовании видеосъемки.**

Несоблюдение этого требования может привести к утомлению глаз, тошноте или вызвать ощущение, похожее на укачивание. Продолжительность и частота необходимого отдыха индивидуальны; судите по себе. В случае усталости или плохого самочувствия не используйте видеосъемку и при необходимости обратитесь к врачу.
- **Не используйте вспышку и LED (в том числе подсветку Af) при съемке людей (младенцев, маленьких детей и т.д.) с близкого расстояния.**
 - При съемке со вспышкой располагайте камеру не ближе 1 м от человеческих лиц. Срабатывание вспышки рядом с глазами может привести к временной потере зрения.
- **Не смотрите на солнце или источники яркого света через видеосъемку камеры.**
- **Держите камеру в месте, не достигаемом для детей.**
 - Всегда используйте и храните камеру вне пределов досягаемости для детей во избежание следующих ситуаций, в которых они могут получить серьезные травмы:
 - Ребенок может запутаться в ремешке камеры, что приведет к удушью.
 - Ребенок может случайно проглотить аккумулятор, карты памяти или другие мелкие детали.
 - Ребенок может ослепить вспышкой себя или других детей.
 - Ребенок может получить травму от движущихся деталей камеры.
- **Если вы заметили, что зарядное устройство выделяет дым, тепло или ненормальный шум или запах, немедленно прекратите его использование, отключите зарядное устройство от сети электропитания и затем обратитесь к официальному дистрибьютору или в сервисный центр.**
- **Немедленно прекратите использование камеры при появлении необычного запаха, шума или дыма.**
 - Ни в коем случае не извлекайте аккумулятор голыми руками, поскольку это может вызвать возгорание или ожог рук.
- При работе с камерой никогда не держите ее влажными руками. Это может привести к перегреву, возгоранию, взрыву, удару электрическим током или неправильной работе.
- **Не оставляйте камеру в местах, где она может подвергаться воздействию очень высоких температур.**
 - Это может привести к порче частей и, при определенных обстоятельствах, к возгоранию камеры. Не используйте зарядное устройство, если оно накрыто (например, одеялом). Это может вызвать перегрев, ведущий к пожару.
- **Во избежание низкотемпературных ожогов обращайтесь с камерой осторожно.**
 - Поскольку камера содержит металлические детали, ее перегрев может привести к низкотемпературным ожогам. Примите во внимание следующее:
 - При продолжительном использовании камера нагревается. Держа камеру в этом состоянии, можно получить низкотемпературный ожог.
 - При крайне низких температурах окружающей среды корпус камеры может охладиться до температуры ниже окружающей. При низких температурах, по возможности, держите камеру в перчатках.
- Для защиты высокотехнологичных элементов данного изделия никогда не оставляйте камеру в нижеперечисленных местах ни во время использования, ни во время хранения:
 - места, где температура и/или влажность имеют высокие значения или чрезмерно колеблются. Под прямыми солнечными лучами, на пляже, в запечатых автомобилях или рядом с источниками тепла (печи, отопительные батареи и т.п.) или увлажнителями;
 - там, где много песка или пыли;
 - рядом с горючими или взрывчатыми веществами;
 - в местах с повышенной влажностью типа ванной комнаты или под дождем;
 - в местах, подверженных сильным вибрациям.
- В этой камере используется литий-ионный аккумулятор фирмы Olympus. Заряжать аккумулятор следует с помощью рекомендованного зарядного устройства. Не следует использовать другие зарядные устройства.

- Не сжигайте и не подогревайте аккумуляторы в микроволновых печах, на горячих плитах, в сосудах высокого давления и т. д.
- Не оставляйте камеру на электромагнитных приборах или возле них. Это может привести к перегреву, возгоранию или взрыву.
- Не замыкайте контакты металлическими предметами.
- Принимайте необходимые меры предосторожности при хранении и обращении с аккумуляторами, чтобы предотвратить их контакт с любыми металлическими предметами, такими как украшения, булавки, скрепки, ключи и т. д. Короткое замыкание может привести к перегреву, взрыву или возгоранию, что может вызвать ожоги и травмы.
- Во избежание протекания аккумуляторов или повреждения их выводов, тщательно следуйте инструкциям по эксплуатации аккумуляторов. Никогда не пытайтесь разбирать аккумуляторы или дорабатывать их, паять и т.п.
- Если жидкость из аккумулятора попала в глаза, немедленно промойте глаза чистой, холодной проточной водой и срочно обратитесь к врачу.
- Если извлечь аккумулятор из камеры не удается, обратитесь к авторизованному продавцу или в сервисный центр. Не пытайтесь извлечь аккумулятор с применением силы. В случае поврежденной аккумулятора (царапин и т.п.) возможен перегрев и даже взрыв.
- Всегда храните аккумуляторы в местах, недоступных для маленьких детей и домашних животных. Если аккумулятор случайно был проглочен, немедленно обратитесь к врачу.
- Во избежание протекания, перегрева, возгорания или взрыва, используйте только аккумуляторы, рекомендованные для использования с данным изделием.
- Если аккумуляторы не заряжаются в течение указанного времени, прекратите зарядку, и не используйте их.
- Не используйте аккумуляторы с царапинами или повреждениями корпуса и не царапайте аккумулятор.
- Не подвергайте аккумуляторы сильным ударам или продолжительной вибрации вследствие падения или удара. Это может привести к взрыву, перегреву или возгоранию.
- Если из аккумулятора выделяется жидкость, он выделяет необычный запах, изменяет цвет или деформируется, либо иным образом изменяет свойства, немедленно прекратите использовать камеру и отойдите от огня.
- Если жидкость, вытекшая из аккумулятора, попала на одежду или кожу, немедленно снимите загрязненную одежду и промойте пораженный участок чистой, холодной проточной водой. Если от жидкости на коже остался ожог, срочно обратитесь к врачу.
- Не используйте литий-ионные аккумуляторы при низкой температуре окружающей среды. Это может привести к выделению тепла, возгоранию или взрыву.
- Литий-ионный аккумулятор Olympus предназначен только для использования с цифровыми камерами Olympus. Не используйте аккумулятор с другими устройствами.
- **Не позволяйте детям или животным играть с аккумуляторами или переносить их (не допускайте, чтобы аккумуляторы лизали, брали в рот или жевали).**

Используйте только специальные аккумуляторы и зарядные устройства

Компания Olympus настоятельно рекомендует использовать с данной камерой только специальные аккумуляторы и зарядные устройства.

Использование аккумуляторов и/или зарядных устройств сторонних производителей может привести к пожару или увечьям вследствие протекания, перегрева, возгорания или других повреждений аккумулятора. Компания Olympus не несет ответственности за несчастные случаи или ущерб, произошедшие в результате использования аккумуляторов и/или зарядных устройств сторонних производителей.

ВНИМАНИЕ

- **Не накрывайте рукой вспышку во время ее срабатывания.**
- Нельзя хранить аккумуляторы в местах, где они могут подвергаться воздействию прямых солнечных лучей, высоких температур в автомобилях, рядом с источниками тепла и т. п.
- Всегда держите аккумуляторы сухими.
- Во время продолжительного использования аккумулятор может нагреться. Во избежание ожогов не вынимайте его из камеры сразу же.

- С этой камерой допускается использовать только литий-ионные аккумуляторы Olympus. Используйте только указанные оригинальные аккумуляторы. В случае замены аккумулятора на аккумулятор неподходящего типа возникает риск взрыва.
- Утилизация аккумуляторов помогает сэкономить ресурсы нашей планеты. Выбрасывая отработавшие аккумуляторы, не забудьте закрыть их контактные выводы. Всегда соблюдайте местные законы и правила.

⚠ ПРИМЕЧАНИЕ

- **Нельзя хранить камеру в пыльных или влажных помещениях.**
- **Используйте только карты памяти SD/SDHC/SDXC. Не используйте другие типы карт.**
Если вы случайно вставили в камеру карту памяти другого типа, обратитесь к уполномоченному дистрибьютору или в сервисный центр. Не пытайтесь извлечь карту силой.
- Регулярно создавайте резервные копии важных данных на компьютере или другом устройстве хранения, чтобы избежать случайной потери.
- OLYMPUS не несет ответственности за потерю каких-либо данных, хранящихся на данном устройстве.
- Следите за ремешком, на котором висит камера. Он может легко зацепиться за различные выступающие предметы и стать причиной серьезных травм или повреждений.
- Перед транспортировкой камеры отсоедините штатив и все другие дополнительные принадлежности, изготовленные не компанией OLYMPUS.
- Не роняйте камеру и не подвергайте ее воздействию сильных ударов или вибраций.
- При установке камеры на штатив или снятия со штатива вращайте винт штатива, а не камеру.
- Не касайтесь электрических контактов на камере.
- Не оставляйте камеру направленной прямо на солнце. Это может привести к повреждению объектива или шторок затвора, нарушению цветопередачи, появлению ореола на устройстве захвата изображений, а также к пожару.
- Не допускайте воздействия мощных источников света или прямого солнечного света на видеоискатель. Нагревание может привести к повреждению видеоискателя.
- Не толкайте и не тяните объектив с силой.
- Перед заменой аккумулятора или открытием и закрытием крышек обязательно удалите капли воды и влаги с данного изделия.
- Вынимайте аккумулятор перед продолжительным хранением камеры. Выбирайте для хранения прохладные и сухие места во избежание конденсации и образования налета внутри камеры. Проверьте камеру после хранения, включив питание и нажав на кнопку спуска затвора; убедитесь, что она функционирует нормально.
- Возможны сбои в работе камеры, если она используется в местах с воздействием магнитного/электромагнитного поля, радиоволн или высокого напряжения, например, рядом с телевизором, микроволновой печью, вблизи теле- или радиобашни или опор ЛЭП. В этом случае включите и снова выключите камеру, прежде чем продолжить работу.
- Всегда соблюдайте ограничения касательно условий эксплуатации камеры, описанные в ее руководстве.
- Вставляйте аккумулятор осторожно, как описано в инструкции по эксплуатации.
- Перед установкой аккумулятора внимательно осмотрите его на наличие протечек, изменения окраски, деформации или других аномальных признаков.
- Перед длительным хранением камеры обязательно извлеките из нее аккумулятор.
- Если требуется длительное хранение, храните аккумулятор в прохладном месте.
- Потребление энергии камерой зависит от используемых функций.
- В указанных ниже режимах электроэнергия расходуется непрерывно и аккумулятор быстро разряжается.
 - Непрерывно используется трансфокатор.
 - В режиме съемки кнопка затвора продолжительное время нажата наполовину, что включает автоматическую фокусировку.
 - Просмотр снимков на экране в течение продолжительного времени.
 - Камера подключена к принтеру.
- При использовании разряженного аккумулятора камера может выключиться без отображения индикатора предупреждения о недостаточном заряде аккумулятора.

- Попадание влаги или жира на контактные выводы аккумулятора может привести к нарушению контакта с камерой. Перед использованием тщательно протрите аккумулятор сухой салфеткой.
- Обязательно заряжайте аккумулятор перед первым использованием или после длительного хранения.
- При использовании камеры с аккумуляторными элементами питания при низких температурах окружающей среды, держите камеру и запасные аккумуляторы в как можно более теплом месте. Аккумуляторы, разрядившиеся при низкой температуре, могут восстановить работоспособность при комнатной температуре.
- Перед длительными поездками, особенно за границу, купите запасные аккумуляторы. Во время путешествия возможны затруднения с приобретением рекомендованных аккумуляторов.

Использование функции беспроводной сети

- **Выключайте камеру в больницах и других местах, где присутствует медицинское оборудование.** Радиоволны, излучаемые камерой, могут оказывать негативное воздействие на медицинское оборудование и приводить к неисправностям, которые могут стать причиной несчастных случаев.
- **Выключайте камеру на борту самолета.** Использование беспроводных устройств на борту самолета может мешать безопасной эксплуатации самолета. Всегда отключайте функцию беспроводной сети на борту воздушного судна.

Экран

- Не давите на поверхность экрана слишком сильно, иначе изображение может стать нечетким, возможны неполадки в режиме просмотра или повреждение экрана.
- В верхней/нижней части экрана может появляться белая полоска, но это не является признаком неполадок.
- При расположении объекта съемки по диагонали поля обзора камеры его края могут выглядеть на экране зигзагообразными. Это не является признаком неполадок. Данный эффект будет менее заметен в режиме просмотра.
- В условиях низких температур экран может включаться с большой задержкой или выводить изображение с измененными цветами.

При использовании камеры на сильном морозе будет полезно время от времени помещать ее в теплое место. Экран, работающий хуже при низких температурах, восстанавливается при нормальных температурах.

- Экран данного изделия произведен по высокоточной технологии, однако некоторые пиксели все равно могут выгорать. Они не влияют на сохранение изображений. В зависимости от угла обзора возможна неравномерность цвета и яркости. Это происходит в силу конструкции экрана и не является неисправностью.

Правовые и прочие уведомления

- Компания Olumpus не дает никаких заверений или гарантий в отношении убытков или ожидаемой выгоды от надлежащего использования данного изделия, а также требований третьих лиц, вызванных ненадлежащим использованием данного изделия.
- Компания Olumpus не дает никаких заверений или гарантий в отношении убытков или ожидаемой выгоды, которые могут возникнуть из-за стирания данных снимков при надлежащем использовании данного изделия.

Ограничение гарантии

- Компания Olumpus не делает заявлений и не дает гарантий, как явных, так и подразумеваемых, посредством или в отношении любого содержания данных письменных материалов или программного обеспечения, и ни при каких обстоятельствах не будет нести ответственность по любой подразумеваемой гарантии товарного состояния или пригодности для любых конкретных целей или за любой косвенный, побочный или непрямо́й ущерб (включая ущерб от потери коммерческой выгоды, прерывания деятельности и потери коммерческой информации, но не ограничиваясь ими), возникающий в результате использования или неспособности использовать эти письменные материалы, программное обеспечение или оборудование. В некоторых странах запрещено исключать или ограничивать ответственность за вытекающие или побочные убытки или за косвенные гарантии, поэтому ограничения, приведенные выше, могут на вас не распространяться.
- Компания Olumpus сохраняет за собой все права на настоящее руководство.

Предупреждение

Несанкционированное фотографирование или использование материалов, защищенных авторским правом, может привести к нарушению действующего законодательства об авторском праве. Компания Olympus не принимает никакой ответственности за несанкционированные фотографирование, использование и другие действия, нарушающие права владельцев авторского права.

Уведомление об авторском праве

Все права защищены. Никакая часть настоящих печатных материалов или программного обеспечения ни в каких целях не может быть воспроизведена или использована в какой бы то ни было форме и какими бы то ни было средствами, будь то электронные или механические, включая фотокопирование и запись на магнитный носитель или сохранение в запоминающих устройствах или поисковых системах, если на то нет письменного разрешения компании Olympus. Мы не принимаем никакой ответственности за использование информации, содержащейся в настоящих печатных материалах или программном обеспечении, или за убытки, явившиеся следствием использования этой информации. Компания Olympus сохраняет право на внесение изменений в форму и содержание настоящей публикации или в программное обеспечение без каких-либо обязательств и предварительных уведомлений.

Товарные знаки

- Microsoft и Windows являются зарегистрированными товарными знаками Microsoft Corporation.
- Логотип SDXC является товарным знаком SD-3C, LLC.
- Логотип Apical является товарным знаком Apical Limited.
- Микро 4/3, 4/3 и логотипы Micro Four Thirds и Four Thirds являются товарными знаками или зарегистрированными товарными знаками OLYMPUS CORPORATION в Японии, США, странах Европейского союза и других странах.
- Wi-Fi является зарегистрированным товарным знаком Wi-Fi Alliance.
- Логотип Wi-Fi CERTIFIED является сертификационным знаком Wi-Fi Alliance.





- Стандарты файловых систем камеры, упоминаемые в данном руководстве — это «Правила проектирования файловых систем камер/DCF», установленные японской Ассоциацией производителей электроники и информационных технологий (JEITA).
- Все прочие названия компаний и продуктов являются зарегистрированными товарными знаками и/или товарными знаками их соответствующих владельцев.

THIS PRODUCT IS LICENSED UNDER THE AVC PATENT PORTFOLIO LICENSE FOR THE PERSONAL AND NONCOMMERCIAL USE OF A CONSUMER TO (i) ENCODE VIDEO IN COMPLIANCE WITH THE AVC STANDARD ("AVC VIDEO") AND/OR (ii) DECODE AVC VIDEO THAT WAS ENCODED BY A CONSUMER ENGAGED IN A PERSONAL AND NON-COMMERCIAL ACTIVITY AND/OR WAS OBTAINED FROM A VIDEO PROVIDER LICENSED TO PROVIDE AVC VIDEO. NO LICENSE IS GRANTED OR SHALL BE IMPLIED FOR ANY OTHER USE. ADDITIONAL INFORMATION MAY BE OBTAINED FROM MPEG LA, L.L.C. CM. [HTTP://WWW.MPEGLA.COM](http://WWW.MPEGLA.COM)

Программное обеспечение в данной камере может включать программы сторонних производителей. Любая программа сторонних производителей подпадает под действия и условия ее владельцев или держателей лицензии, на основании которых данная программа предоставляется вам.

Эти условия, а также иные примечания к программам сторонних производителей, если таковые имеются, можно найти в файле в формате PDF с примечаниями к программному обеспечению на сайте: <http://www.olympus.co.jp/en/support/ims/g/digicamera/download/notice/notice.cfm>

Обозначения

	(Звуковой сигнал).....	119
	(Защита).....	101
	+ББ.....	121
	Режим Ду.....	148
	Нижний Порог.....	121, 129
	UP.....	66
	X-Синхр.....	121, 129
	(Воспроизведение крупным планом).....	99
	(Регулировка яркости монитора).....	116
	(Дисплей каталога).....	99, 104, 127
	/Настр. Инфо.....	119, 126
	Настройки.....	119
	+ 	121
		69
	(Покадровое удаление).....	102
	(язык).....	116
	(Баланс белого по эталону).....	94
	(Выбор изображения).....	102
	(AF Приоритет лица).....	65
	(Вращение изображения).....	112
	Сохран. тепл. цвета.....	121
	(Репетир).....	94
	(Серийная съемка с низ. скор.).....	69
	(Серийная съемка с выс. скор.).....	69
	Инфо.....	119
	Настр. упр.....	119

A

A (режим Приорит. Диафрагмы).....	47
AdobeRGB.....	91
AEL/AFL.....	124
AF Приоритет глаз.....	65
AF Приоритет лица.....	65
ART (Арт-фильтр).....	42

B

Bleach Bypass.....	43
BULB.....	51

C

C-AF+TR (Непрерывный Аф).....	77
C-AF (Непрерывный Аф).....	77
Сертификация.....	123

D

DPOF.....	141
-----------	-----

H

HDMI.....	119, 128
HDR.....	36

I

ISO-Авто Настр.....	120
---------------------	-----

L

Live BULB.....	120
Live Control.....	71
Live TIME.....	51
Live TIME.....	120
LV-Info.....	119, 126

M

M (Ручной режим).....	50
MF.....	94

O

OI.Share.....	131
Olympus Workspace.....	137

P

P (Программный режим).....	45
PictBridge.....	138
Pixel Mapping.....	123, 163
Ps (Программная коррекция).....	46

S	
S (Режим «Приорит. Выдержки»)	48
S-AF (Однократный Аф)	77
S-AF+Pф (Однократный Аф и Ручная фокусировка).....	77
SCN (Сюжетный режим)	29
SD-карта памяти	144
Форматирование карты памяти ...	117
sRGB	91
Super Spot AF	95
T	
TV	128
U	
USB-подключение	136
A	
Автом. брекетинг экспозиции	40
Автооткл.	123
Авторство	122
Автоспуск	69
Автофокус на рамке увеличения	95
Аудиозапись	
Фотография	103
Аудио-Фон	60, 100
B	
Баланс белого	75
Баланс белого по эталону (☞).....	76, 94
ББ	121
Беззв. [♥]	31, 37, 70
Брекетинг фокусировки	41
B	
Видео из снимков.....	108
Видеоролик 	111
Видеосъемка	54
Видео-эффекты	56
Внешние вспышки.....	147
Возврат Фокуса	118
Воспроизведение	
Видеоролик	98, 101
Фотография	98, 99

Воспроизведение	
крупным планом.....	99
Вращение	99, 112
Вспышка	66
Выбор изображения	102





G	
Градация.....	88
Громкость записи	111

D	
Данные Exif.....	122
Диск выбора режимов	25
Диск диоптрийной настройки	23
Дисплей гистограммы.....	24
Дисплей календаря	99, 127
Дисплей каталога	99, 127
Дисплей лайтбокса	126
Дистанционная съемка.....	133

J	
Журнал данных GPS	134

Z	
Замер	86
Заряд аккумулятора.....	14
Затенение	56
Защита	101
Защита Сброса	115
Звуковой сигнал	119
Зона Аф	64

I	
Изм. Имя Файла	122
Изображение RAW.....	79
Имя файла	122
Индикатор.....	24
Информация о местоположении	134

K	
Карта памяти	16, 144
Качество изображения	
Видеоролик ( )	80
Фотография ( ).....	79
Клипы.....	58

Кнопка Fn1.....	62, 95
Кнопка Fn2.....	63, 95
Кнопка INFO	24, 97
Кнопка  (быстрый доступ).....	27
Количество сохраняемых фотоснимков	145
Кольцо Фокусир.....	77
Компьютерное программное обеспечение	137
Конт.коррекц.	94, 125
Контраст	87
Коррекция баланса белого.....	85
Коррекция экспозиции	62
Коррекц.трапец.искр.....	39

М

Меню	105, 155
Меню видео.....	111, 163
Меню настройки	116, 166
Меню просмотра	112, 163
Меню съемки.....	106, 162
Меню съемки 1	106
Меню съемки 2	106
Мои клипы	58, 103
Монохром	89
Мультиэкспозиция.....	35
Мульти-эхо.....	56

Н

Наложение	114
Настройка ЭВИ	123
Настройка языка ()	116
Настройка яркости экрана	116
Настройки Wi-Fi.....	117, 134
Настройки беззв.[♥] режима.....	110
Настройки качества изображения	
Видеоролик.....	80
Фотография	79, 121, 130, 145
Настройки комб.съемки.....	120
Настройки метки автофокуса.....	64
Настройки тачскрина	123
Настроить Уровень	123
Настр. упр.	119
Насыщен.....	87
Непрерывный Аф.....	77

О

Обрезка	
Видеоролик.....	115
Изображение JPEG	113
Однократный Аф.....	77
Отображение информации	21
Воспроизведение	96
Отображ. Сетки.....	119

П

Панель управления LV super	72
Панорама	38
Передача изображений в смартфон.....	133
Печать.....	138
Подавл.Шума	120
Подключение	
Компьютер	136
Принтер.....	138
Смартфон	131
Подсветка HDR	29, 31
Подсветка Аф.....	26, 108
Подсчет Пикселей.....	130, 145
Получение изображения из видеоролика	115
Пользовательское меню.....	118, 163
Порядок обмена	102
Принадлежности	151
Программная коррекция (Ps).....	46
Пропорции Кадра.....	78
Просм.Зап.....	116
Прошивки.....	117

Р

Размер файла	145
Размер Фото	
Видеоролик.....	80
Фотография	121, 130, 145
Расширенный режим фотосъемки....	32
Регистрация пользователя.....	2
Регулировка громкости.....	101
Регулировка интенсивности вспышки.....	83
Редакт. JPEG	113

Редакт. RAW	112
Реж.Автофок.....	77
Видеоролик.....	111
Режим USB	119
Режим АВТО (AUTO).....	28
Режим видеоролика.....	55, 82
Режим Ду (☚ Режим Ду).....	148
Режим фокусировки.....	77
Режим Цвета	74, 107
Режимы съемки.....	25
Резкость.....	86
Релетир (⊙).....	94
Ручная фокусировка.....	77
Рф Помощник.....	118, 125
Рф (Ручная фокусировка).....	77

С

Сброс.....	107
Сдвиг Экспозиции	120
Сенсорное управление	53, 104
Сенсорный Аф.....	53
Серийная съемка.....	69
Скорость электр. зума	
Видеоролик.....	111
Фотография	108
Скор. перед. видео	80, 111
Слайдшоу.....	100
Следящий Аф	77
Сменные объективы.....	146
Соотношение сторон.....	78
Способ подключения по Wi-Fi.....	134
Стабилизация	84
Видеоролик.....	111
Стар. Пленка.....	56
Степень сжатия.....	79, 130, 145
Съемка коллажей в реал.врем.	52
Съемка полос света.....	29, 30
Съемка с длинной экспозицией (BULB/LIVE TIME)	51

Т

Таймер BULB/TIME	120
Таймлапс съемка	108
Тачпад Аф.....	118
Телеконвертер видео.....	56

У

Увеличить LV	119
Удаление	
Все изображения.....	117
Выбранные изображения	102
Покадровый.....	102
Уменьш. Мерцания	119
Упр. светами и тенями.....	92
Уровень заряда аккумулятора	19
Установка.....	137
Установка даты и времени (⌚)	20
Уст.Карту.....	117

Ф

Фиксация автоматической экспозиции.....	62, 94
Фильтр шума	120
Формат.....	117
Формат файла.....	145
Фотогид.....	28
Фотосъемка в режиме Bulb.....	51
Фотосъемка в режиме Time.....	51
Функции диска.....	118
Функция Кнопки.....	93

Х

Хранение	136
----------------	-----

Ц

Цвет конт. коррекции	119
Цветной фильтр	89
Цвет. Простр.....	91, 121
Цифровой телеконв.....	63, 107

Ч

Частичный Цвет	44
Част. кадров видео	80, 111
Чувствительность ISO	66

Э

Эффект (i-Enhance).....	90
Эхо	56

дата опубликования
2020.05.

OLYMPUS

OLYMPUS EUROPA SE & CO. KG

Здания компании: Consumer Product Division

Wendenstrasse 14-18, 20097 Hamburg, Германия

Тел.: +49 40-23 77 3-0 / Факс: +49 40-23 07 61

Доставка товаров: Modul H, Willi-Bleicher Str. 36, 52353 Düren, Германия

Почтовый адрес: Postfach 10 49 08, 20034 Hamburg, Германия

Европейская служба технической поддержки для клиентов:

Посетите нашу домашнюю страницу <http://www.olympus-europa.com>

или позвоните нам ПО БЕСПЛАТНОМУ НОМЕРУ*: **810-800 67 10 83 00**

Для всех Европейских стран, которых нет в списке, если не удастся соединиться с вышеуказанным номером, просим использовать следующие

ПЛАТНЫЕ НОМЕРА **+49 40 - 237 73 899**