

# OLYMPUS

CYFROWY APARAT  
FOTOGRAFICZNY

## E-M10 Mark III S

### Instrukcja obsługi

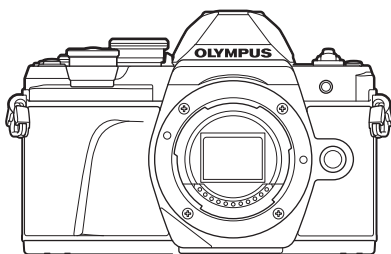

Spis treści

Szybki indeks zadań

1. Przygotowanie
2. Fotografowanie
3. Odtwarzanie
4. Funkcje menu
5. Podłączanie aparatu do smartfona
6. Podłączanie aparatu do komputera i drukarki
7. Przestrogi
8. Informacja
9. ZASADY BEZPIECZEŃSTWA

Nr modelu: IM006  
Numer certyfikatu Wi-Fi®: IM006Z

- Dziękujemy za zakup cyfrowego aparatu fotograficznego firmy Olympus. Aby optymalnie wykorzystać funkcje swojego nowego aparatu i zapewnić jego jak najdłuższe bezbłędne działanie, przed rozpoczęciem używania zapoznaj się dokładnie z instrukcją obsługi.
- Przed rozpoczęciem użytkowania aparatu należy dokładnie zapoznać się z treścią części „9. ZASADY BEZPIECZEŃSTWA. Instrukcję obsługi należy zachować do użytku w przyszłości.
- Przed przystąpieniem do wykonywania ważnych zdjęć zalecamy wykonanie serii zdjęć próbnych w celu lepszego poznania aparatu i jego funkcji.
- Ilustracje pokazujące ekran i aparat, zawarte w niniejszej instrukcji obsługi, wykonano na etapie projektowania aparatu i mogą się różnić od rzeczywistego produktu.
- Jeśli z powodu aktualizacji oprogramowania firmware aparatu zostaną dodane lub zmienione funkcje aparatu, zawartość instrukcji będzie się różnić. Aby uzyskać najnowsze informacje, należy odwiedzić witrynę firmy Olympus.

Zarejestruj swój produkt na [www.olympus.eu/register-product](http://www.olympus.eu/register-product)  
i otrzymaj dodatkowe korzyści od Olympus!

# Przed rozpoczęciem

## **Przeczytaj zasady bezpieczeństwa i postępuj zgodnie z nimi**

Aby zapobiec nieprawidłowej obsłudze urządzenia, która może doprowadzić do pożaru lub innych uszkodzeń mienia albo urazu użytkownika lub innych osób, przed użyciem aparatu zapoznaj się z sekcją „9. ZASADY BEZPIECZEŃSTWA” (str. 164) niniejszej instrukcji.

Przed rozpoczęciem użytkowania aparatu przeczytaj niniejszą instrukcję obsługi, aby zapewnić jego prawidłową i bezpieczną obsługę. Przeczytaną instrukcję odłóż w bezpieczne miejsce.

Firma Olympus nie ponosi żadnej odpowiedzialności za naruszenia przepisów lokalnych w wyniku korzystania z tego produktu poza krajem lub regionem, w którym go zakupiono.

## **Bezprzewodowa sieć LAN**

Aparat ma wbudowane funkcje bezprzewodowej sieci LAN. Korzystanie z tej funkcji poza krajem lub regionem, w którym zakupiono produkt, może stanowić naruszenie miejscowych przepisów dotyczących łączności bezprzewodowej. Firma Olympus nie ponosi odpowiedzialności w przypadku niespełnienia przez użytkownika wymogów zawartych w tych miejscowych przepisach.

Moduły WLAN, Bluetooth i GPS należy wyłączyć w obszarach, gdzie korzystanie z nich jest zabronione.  „Zmiana metody połączenia” (str. 128)

## **■ Rejestracja użytkownika**

Informacje na temat rejestracji produktu firmy OLYMPUS znaleźć można na stronie internetowej firmy OLYMPUS.

## **■ Instalowanie oprogramowania/aplikacji**

### **Olympus Workspace**

Ta aplikacja komputerowa umożliwia pobieranie, wyświetlanie i edytowanie zdjęć i filmów zarejestrowanych za pomocą aparatu. Dzięki niej można również przeprowadzać aktualizacje oprogramowania. Oprogramowanie można pobierać z poniższej witryny internetowej. Podczas pobierania oprogramowania należy mieć pod ręką numer seryjny aparatu.

<https://support.olympus-imaging.com/owdownload/>

### **OLYMPUS Image Share (OI.Share)**

Można załadować zdjęcia z aparatu do smartfonu. Istnieje też możliwość zdalnego sterowania aparatem i fotografowania za pomocą smartfonu.

<https://app.olympus-imaging.com/oishare/>



# Instrukcje obsługi produktów

Poza „Instrukcją obsługi” dostępny jest także „Przewodnik po funkcjach aparatu”. Podczas użytkowania tego produktu należy korzystać z tych instrukcji.

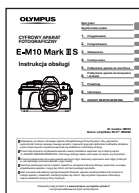

## Instrukcja obsługi (ten plik PDF)

Podręcznik dotyczący aparatu i jego funkcji. Instrukcję obsługi można pobrać z witryny OLYMPUS lub bezpośrednio za pośrednictwem aplikacji „OLYMPUS Image Share” (OI.Share) na smartfony.

## Przewodnik po funkcjach aparatu

Przewodnik po funkcjach i ustawieniach, który pomoże Ci korzystać ze wszystkich możliwości aparatu. Zoptymalizowaliśmy go pod kątem wyświetlania na urządzeniach przenośnych i za pośrednictwem aplikacji OI.Share.

<https://cs.olympus-imaging.jp/jp/support/cs/webmanual/index.html>



## Oznaczenia stosowane w instrukcji













W instrukcji obsługi używane są następujące symbole:

	O czym należy pamiętać, używając aparatu.
	Przydatne informacje i wskazówki, które pomogą jak najlepiej wykorzystać możliwości aparatu.
	Odniesienia do stron szczegółowo opisujących dane zagadnienie lub zawierających związane z nim informacje.

# Spis treści

<b>Przed rozpoczęciem</b>	<b>2</b>	Robienie zdjęć w trybie zaawansowanego fotografowania (tryb <b>AP</b> )..... 32
<b>Instrukcje obsługi produktów</b>	<b>3</b>	Korzystanie z filtrów artystycznych (tryb ART) ..... 42
<b>Szybki indeks zadań</b>	<b>8</b>	Automatyczne wybieranie przysłony i czasu otwarcia migawki (tryb programowy) ..... 45
<b>Nazwy części</b>	<b>11</b>	Wybór wartości przysłony (tryb Priorytet przysł.) ..... 47
<b>Przygotowanie</b>	<b>13</b>	Wybór czasu otwarcia migawki (tryb priorytetu migawki) ..... 48
■ <b>Wypakowanie zawartości pudełka</b> .....	<b>13</b>	Wybór czasu otwarcia migawki i wartości przysłony (tryb ręczny)..... 49
■ <b>Ładowanie i wkładanie baterii</b> ... 14		Fotografowanie z długim czasem ekspozycji (BULB/LIVE TIME) ..... 50
■ <b>Wkładanie karty</b> ..... 16		Fotografowanie z fotomontażem na żywo (kompozycja jasnych i ciemnych obszarów)..... 51
Wymywanie karty ..... 16		Fotografowanie za pomocą ekranu dotykowego ..... 52
■ <b>Mocowanie obiektywu w aparacie</b> ..... 17		■ <b>Nagrywanie sekwencji wideo</b> .... 53
■ <b>Zdejmowanie obiektywu</b> ..... 18		Nagrywanie filmów w trybach fotografowania ..... 53
■ <b>Włączanie aparatu</b> ..... 19		Nagrywanie filmów w trybie filmowania ..... 54
■ <b>Ustawianie daty, godziny i języka</b> ..... 20		Ograniczanie dźwięków wydawanych przez aparat podczas nagrywania filmów..... 60
<b>Fotografowanie</b>	<b>21</b>	■ <b>Korzystanie z różnych ustawień</b> ..... 61
■ <b>Wyświetlanie informacji podczas fotografowania</b> ..... 21		Sterowanie ekspozycją (Ekspozycja  ) ..... 61
■ <b>Przełączanie trybów wyświetlania informacji</b> ..... 23		Blokowanie ekspozycji (blokada AE) ..... 61
Zmiana wyświetlanych informacji ..... 24		Cyfrowy zoom (Telekonwerter cyfrowy)..... 62
■ <b>Wykonywanie zdjęć</b> ..... 25		Wybieranie docelowego trybu AF (Docel. tr. AF) ..... 63
Przełączanie pomiędzy ekranami za pomocą przycisku  (skrót)..... 27		Ustawianie pola AF ..... 63
Wybieranie ustawień przez aparat (tryb AUTO) ..... 28		
Fotografowanie w trybie sceny (tryb <b>SCN</b> ) ..... 29		



Odtwarzanie dźwięku (Odtwórz 	99	Tworzenie zdjęć z filmu (Przechwytywanie obrazu w filmie) .....	110
Dodawanie zdjęć do sekwencji Moje klipy (Dodaj do sekwencji moje klipy).....	99	Przycinanie filmów (Przycinanie filmów) .....	111
<b>Korzystanie z ekranu dotykowego .....</b>	<b>100</b>	Usuwanie zabezpieczenia wszystkich obrazów (Kas. ochrony) .....	111
Wybieranie i zabezpieczanie obrazów .....	100	<b>Korzystanie z menu ustawień .....</b>	<b>112</b>
<b>Funkcje menu .....</b>	<b>101</b>	Formatowanie karty (Ustawianie karty).....	113
<b>Podstawowe operacje menu ...</b>	<b>101</b>	Usuwanie wszystkich obrazów (Ustawianie karty).....	113
<b>Korzystanie z menu fotografowania 1/menu fotografowania 2.....</b>	<b>102</b>	<b>Korzystanie z menu własnych .....</b>	<b>114</b>
Przywracanie ustawień domyślnych (Resetuj).....	102	<b>A</b> AF/MF.....	114
Opcje przetwarzania (Tryb obrazu) .....	103	<b>B</b> Przycisk/Pokrętko.....	114
Cyfrowy zoom (Telekonwerter cyfrowy).....	103	<b>C1</b> Wyśw./  )/PC .....	115
Poprawianie ostrości w ciemnym otoczeniu (Podśw.AF).....	103	<b>C2</b> Wyśw./  )/PC .....	115
Wybieranie szybkości zoomu (  Szybkość zoomu el.).....	104	<b>D1</b> Eksp./ISO/BULB.....	116
Fotografowanie automatyczne w stałych odstępach czasu (Zd. w cz./Time Lapse).....	104	<b>D2</b> Eksp./ISO/BULB.....	116
Opcje trybu cichego (Ustawienia trybu Cichy[  ]).....	106	<b>E</b>  Własne.....	117
Fotografowanie z użyciem lampy błyskowej sterowanej bezprzewodowo (  RC Mode) .....	106	<b>F</b>  /WB/Kolor .....	117
<b>Korzystanie z menu wideo .....</b>	<b>107</b>	<b>G</b> Zapis .....	118
<b>Korzystanie z menu odtworzenia.....</b>	<b>108</b>	<b>H</b> EVF .....	119
Automatyczne obracanie zdjęć w orientacji pionowej podczas odtworzenia (  ) .....	108	<b>I</b>  Narzędzia.....	119
Retuszowanie zdjęć (Edycja) .....	108	AEL/AFL .....	120
Łączenie zdjęć (Nakładka obr.) .....	110	Asystent ręcznego ustawiania ostrości (Asystent MF).....	120
		Dodawanie ekranów informacji .....	121
		Oglądanie obrazów z aparatu na ekranie telewizora (HDMI).....	123
		Czas otwarcia migawki w przypadku uruchomienia lampy błyskowej (  X-Sync./  Dł. błysku) .....	124
		Kombinacje wielkości obrazu JPEG i stopni kompresji (  Ustaw) .....	124

<b>Podłączanie aparatu do smartfona</b>	<b>125</b>	<b>Stosowane karty pamięci</b> .....	<b>138</b>
Dostosowywanie ustawień połączenia ze smartfonem.....	126	Tryb zapisu i rozmiar pliku/liczba zdjęć, które można zapisać.....	139
Transfer zdjęć do smartfona ...	127	Wymienne obiektywy .....	140
Fotografowanie ze zdalnym sterowaniem za pomocą smartfona .....	127	Zewnętrzne lampy błyskowe zaprojektowane do używania z aparatem.....	141
Dodawanie do zdjęć informacji na temat położenia geograficznego .....	128	Fotografowanie z użyciem lampy błyskowej sterowanej bezprzewodowo (⚡ RC Mode) .....	142
Zmiana metody połączenia.....	128	Inne zewnętrzne lampy błyskowe .....	144
Zmiana hasła.....	129	Podstawowe akcesoria.....	145
Anulowanie zlecenia udostępniania .....	129	Schemat systemu.....	146
Inicjowanie ustawień bezprzewodowej sieci LAN .....	129		
<b>Podłączanie aparatu do komputera i drukarki</b>	<b>130</b>	<b>Informacja</b>	<b>148</b>
Kopiowanie obrazów do komputera .....	130	Czyszczenie i przechowywanie aparatu.....	148
Instalowanie oprogramowania komputerowego.....	131	Czyszczenie aparatu .....	148
Drukowanie bezpośrednie (PictBridge) .....	132	Zapis.....	148
Łatwy Druk.....	133	Czyszczenie i sprawdzanie przetwornika obrazu .....	148
Drukowanie własne użytkownika .....	133	Mapowanie pikseli — kontrola funkcji przetwarzania obrazów .....	149
Zamówienie druku (DPOF) .....	135	Rady i informacje dotyczące fotografowania.....	150
Tworzenie zamówienia druku.....	135	Kody błędów .....	153
Usuwanie wszystkich lub wybranych zdjęć z zamówienia druku.....	136	Domyślne .....	156
		Dane techniczne .....	161
<b>Przestrogi</b>	<b>137</b>	<b>ZASADY BEZPIECZEŃSTWA</b>	<b>164</b>
Akumulator i ładowarka.....	137	<b>ZASADY BEZPIECZEŃSTWA... 164</b>	
Korzystanie z ładowarki w innych krajach .....	138	<b>Indeks</b>	<b>170</b>

# Szybki indeks zadań

## Fotografowanie



Wybór współczynnika proporcji obrazu	▶ Współczynnik proporcji obrazu	76
Korygowanie efektów perspektywy	▶ Komp. ef. Keystone	39
Automatyczne dostosowywanie ekspozycji podczas wykonywania serii zdjęć	▶ Bracketing ekspozycji	40
Automatyczna zmiana pozycji ostrości podczas wykonywania serii zdjęć	▶ Zdjęcie z wielop. fokusem ( <b>SCN</b> )	29
	▶ Bracketing ostrości ( <b>IAF</b> )	41
Wykonywanie jaśniejszych lub ciemniejszych zdjęć	▶ Kompensacja ekspozycji	61
	▶ Smuga światła ( <b>SCN</b> )	29
Fotografowanie smug światła	▶ Live Time ( <b>IAF</b> )	34
	▶ Fotomontaż na żywo ( <b>IAF</b> )	33
	▶ Fotomontaż na żywo ( <b>M</b> )	51
	▶ Fotografowanie z użyciem opcji Bulb/Time ( <b>M</b> )	50
Wykonywanie zdjęć z rozmytym tłem	▶ Tryb priorytetu przysłony	47
Wykonywanie zdjęć obiektu w ruchu	▶ Tryb priorytetu migawki	48
	▶ Fotografowanie poruszających się celów ( <b>SCN</b> )	29
Uzyskiwanie pożądanego kolorów	▶ Balans bieli	73
Przetwarzanie obrazów w celu dopasowania do obiektu/wykonywanie zdjęć czarno-białych	▶ Tryb obrazu	72
	▶ Filtr artystyczny ( <b>ART</b> )	42
Gdy nie można ustawić ostrości na obiekcie/Ustawianie ostrości na jednym obszarze	▶ Korzystanie z ekranu dotykowego	52
	▶ Ustawienia pola AF	63
	▶ Ramka powiększenia AF/zoom AF	91
Ustawianie ostrości na małym punkcie w kadrze/potwierdzanie ustawienia ostrości przed wykonaniem zdjęcia	▶ Ramka powiększenia AF/zoom AF	91
Utrzymywanie ostrości poruszającego się obiektu	▶ C-AF+TR (Śledzenie AF)	74



Fotografowanie obiektów pod światło	Fotografowanie przy użyciu lampy błyskowej	65
	▶ HDR pod światło ( <b>SCN</b> )	29
	Gradacja (Tryb obrazu)	84
Optymalizowanie monitora/ regulacja barw monitora	▶ Regulacja jasności monitora	112
	Nocne kadry	115
	Sztuczne ognie ( <b>SCN</b> )	29
Fotografowanie fajerwerków	Live Time ( <b>ⓂAP</b> )	34
	▶ Fotomontaż na żywo ( <b>ⓂAP</b> )	33
	Fotomontaż na żywo ( <b>M</b> )	51
	Fotografowanie z użyciem opcji Bulb/Time ( <b>M</b> )	50
	Sprawdzanie orientacji poziomej lub pionowej przed wykonaniem zdjęcia	▶ Wskaźnik poziomu
Dokładne komponowanie zdjęć	▶ Wyświetlona siatka	115
Fotografowanie sekwencyjne	▶ Fotografowanie sekwencyjne	68
Korzystanie z funkcji zdalnego sterowania	▶ Fotografowanie ze zdalnym sterowaniem za pomocą smartfona	127
Fotografowanie bez dźwięku migawki	Cichy[♥] ( <b>SCN</b> )	29
	▶ Cichy[♥] ( <b>ⓂAP</b> )	37
	Cichy[♥] ( <b>P/A/S/M/ART</b> )	69
Tworzenie filmów w stylu komercyjnym	▶ Moje klipy	57

## Odtwarzanie/retusz



Przeglądanie zdjęć na ekranie telewizora	HDMI	115
	▶ Odtwarzanie na ekranie telewizora	123
Wyświetlanie pokazów slajdów z podkładem muzycznym	▶ Pokaz zdjęć	96
Rozjaśnianie cieni	▶ Kompensacja cieni (Edytuj JPEG)	109
Korygowanie czerwonych oczu	▶ Usuwanie efektu czerwonych oczu (Edytuj JPEG)	109
Łatwe drukowanie	▶ Drukowanie bezpośrednie	132
Przeglądanie zdjęć na smartfonie	▶ Transfer zdjęć do smartfona	127
Dodawanie danych o lokalizacji do zdjęć	▶ Dodawanie danych o lokalizacji do zdjęć	128

## Ustawienia aparatu



Synchronizowanie daty i godziny	▶ Ustawianie daty i godziny	20
Przywracanie domyślnych ustawień	▶ Resetuj	102
Zapobieganie automatycznemu przełączaniu wyświetlacza	▶ Auto przełącznik EVF	23, 119
Zmiana wyświetlanego języka menu	▶ 	112
Wyłączenie dźwięku automatycznego nastawiania ostrości	▶  (sygnał dźwiękowy)	115
	▶ Cichy[▼] (SCN)	29
	▶ Cichy[▼] (AD)	37

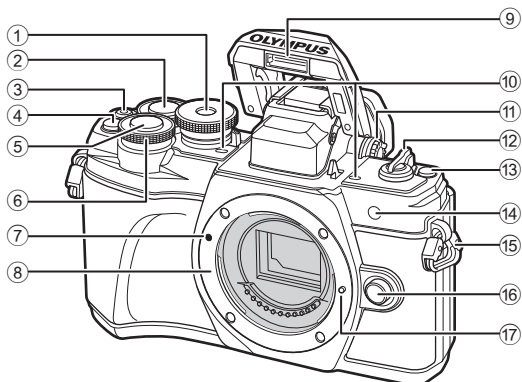

- |   |  |   |  |
|---|--|---|--|
| ① | Pokrętko wyboru trybu.....str. 25                                    | ⑨ | Wbudowana lampa błyskowa .....str. 65                    |
| ② | Pokrętko tylne* (☺).....str. 45–49, 94                               | ⑩ | Mikrofon stereofoniczny.....str. 99, 107                 |
| ③ | (Film) / przycisk ✓.....str. 53/str. 98                              | ⑪ | Pokrętko korekcji dioptrycznej.....str. 23               |
| ④ | ☺ (Telekonwerter cyfr./ przycisk <b>Fn2</b> .....str. 62/str. 89, 94 | ⑫ | Dźwignia <b>ON/OFF</b> .....str. 19                      |
| ⑤ | Spust migawki.....str. 26  | ⑬ | Przycisk <b>⏏</b> (skrót) .....str. 27                   |
| ⑥ | Przednie pokrętko* (☺) .....str. 45–49, 61, 65, 94                   | ⑭ | Kontrolka samowyzwalacza/ Podśw. AF.....str. 68/str. 103 |
| ⑦ | Symbol mocowania obiektywu.....str. 17                               | ⑮ | Oczko paska do noszenia aparatu.....str. 13              |
| ⑧ | Bagnet (przed zamontowaniem obiektywu należy zdjąć pokrywę bagnetu)  | ⑯ | Przycisk zwalnający obiektyw.....str. 18                 |
|   |  | ⑰ | Kolek blokady obiektywu                                  |

\* W tej instrukcji obsługi ikony ☺ i ☺ reprezentują czynności wykonywane przy użyciu pokrętkła przedniego i pokrętkła tylnego.

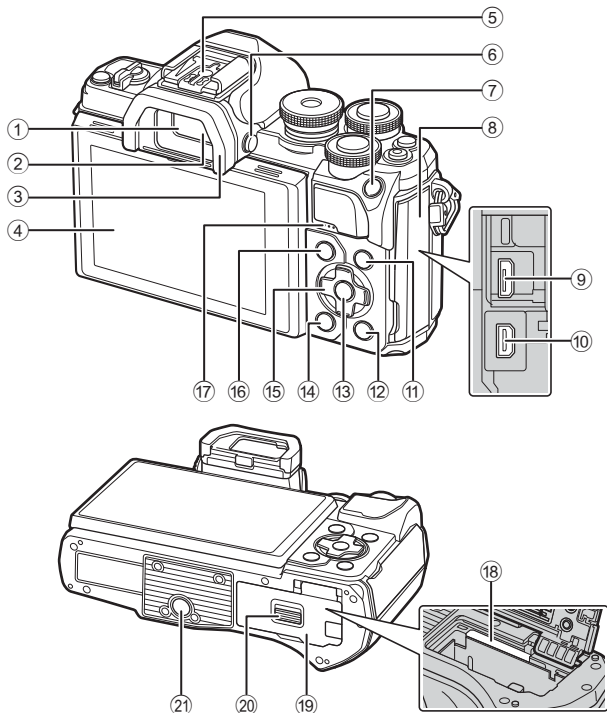

- |   |  |
|---|--|
| ① Celownik .....str. 23   | ⑫ Przycisk  (odtwarzanie) .....str. 94                     |
| ② Czujnik oka .....str. 23, 152                                     | ⑬ Przycisk  .....str. 70, 94, 101                          |
| ③ Muszla oczna .....str. 145  | ⑭ Przycisk  (kasowanie) .....str. 98                       |
| ④ Monitor (ekran dotykowy)<br>.....str. 21, 23, 52, 70, 92, 100     | ⑮ Klawisze strzałek* (   )<br>.....str. 20, 63–68, str. 94 |
| ⑤ Stopka .....str. 141  | ⑯ Przycisk <b>MENU</b> .....str. 101                       |
| ⑥ Przycisk  (monitor) .....str. 23                                  | ⑰ Głośnik  |
| ⑦ <b>AEL/AFL</b> / przycisk <b>Fn1</b><br>.....str. 61, 120/str. 89 | ⑱ Gniazdo kart .....str. 16                                |
| ⑧ Pokrywa złącza  | ⑲ Pokrywa komory<br>baterii/karty .....str. 14, 16         |
| ⑨ Złącze mikro-USB .....str. 130, 132                               | ⑳ Blokada komory<br>baterii/karty .....str. 14, 16         |
| ⑩ Złącze HDMI mikro .....str. 123                                   | ㉑ Gniazdo statywu  |
| ⑪ Przycisk <b>INFO</b> .....str. 24, 93, 121                        |  |

\* W tej instrukcji obsługi ikony reprezentują czynności wykonywane przy użyciu klawiszy strzałek.

# 1 Przygotowanie

## Wypakowanie zawartości pudełka

W momencie zakupu zestaw powinien zawierać aparat i poniższe akcesoria. Jeżeli brakuje jakiegoś elementu lub jest on uszkodzony, skontaktuj się ze sprzedawcą, u którego został zakupiony aparat.



Aparat



Pokrywa bagnetu  
obiektywu



Pasek



Kabel USB  
CB-USB12



Bateria litowo-jonowa  
BLS-50



Ładowarka litowo-  
jonowa BCS-5

- Podstawowa instrukcja obsługi
- Karta gwarancyjna

### Mocowanie paska

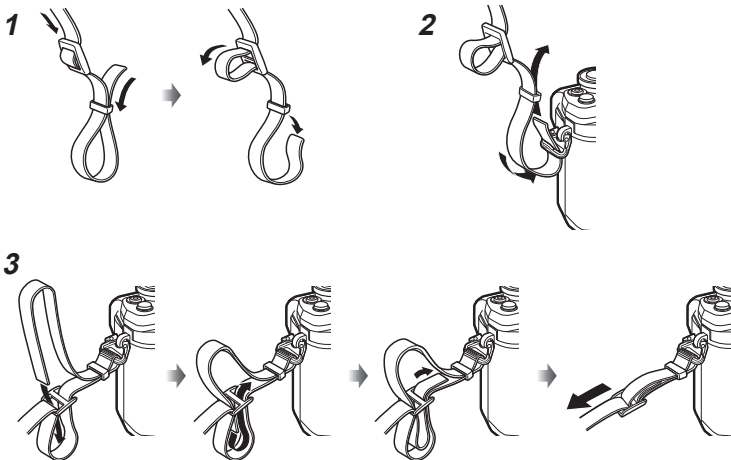

- Przymocuj pasek z drugiej strony w ten sam sposób.
- Następnie pociągnij mocno pasek, aby go dobrze przymocować.

## Ładowanie i wkładanie baterii

### 1 Ładowanie baterii.

#### Wskaźnik ładowania

Trwa ładowanie	Świeci na pomarańczowo
Ładowanie zakończone	Wylączone
Błąd ładowania	Miga na pomarańczowo

(Czas ładowania: do około 3 godz. 30 minut)

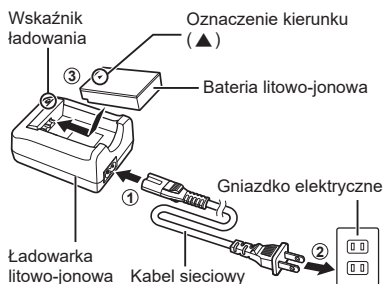

- Odłącz ładowarkę po ukończeniu ładowania.

### 2 Potwierdzić, że dźwignia **ON/OFF** jest ustawiona w pozycji **OFF**.

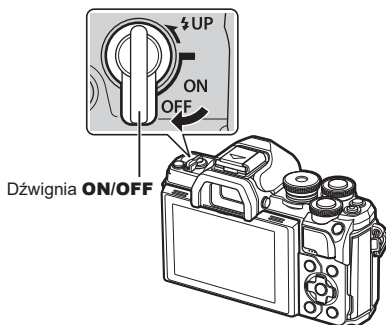

### 3 Otwieranie pokrywy komory baterii/karty.

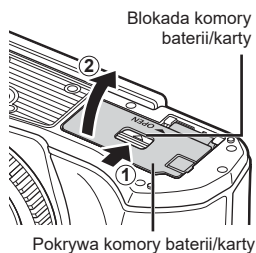

#### 4 Wkładanie baterii.

- Należy używać wyłącznie baterii BLS-50 (str. 13, 163).

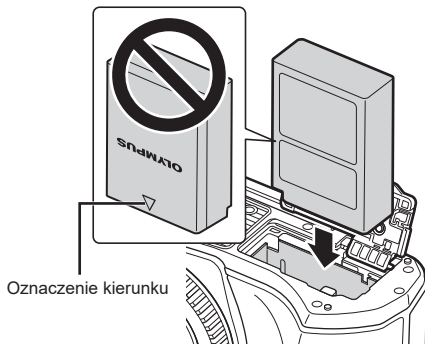

#### Wymowanie baterii

Przed otwarciem lub zamknięciem pokrywy komory baterii/karty należy wyłączyć aparat. Aby wyjąć baterię, należy najpierw nacisnąć rygiel blokady baterii w kierunku wskazywanym przez strzałkę, a następnie wyjąć baterię.

- Nie należy wyjmować baterii, gdy wyświetlany jest wskaźnik zapisu na karcie (str. 21).
- Jeżeli wyjęcie baterii jest niemożliwe, należy skontaktować się z autoryzowanym przedstawicielem lub centrum serwisowym. Nie należy stosować siły.

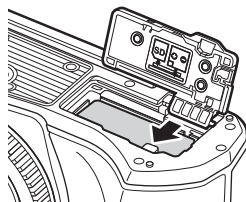

- Zaleca się mieć zapasową baterię w przypadku dłuższych sesji fotografowania, gdyby jedna bateria została wyczerpana.
- Aparat nie jest wyposażony we wbudowaną ładowarkę i nie można go ładować przy użyciu połączenia USB.
- Zapoznaj się również z rozdziałem „Akumulator i ładowarka” (str. 137).

## Wkładanie karty

W tej instrukcji obsługi wszystkie nośniki pamięci są nazywane „kartami”. Aparat wykorzystuje karty pamięci SD, SDHC lub SDXC innych producentów zgodne ze standardem SD (Secure Digital). Przed użyciem zapoznaj się z dokumentem „Stosowane karty pamięci” (str. 138).

### 1 Wkładanie karty.

- Otwórz pokrywę komory baterii/karty.
- Wsuń kartę tak, aby została zablokowana.  
👉 „Stosowane karty pamięci” (str. 138)

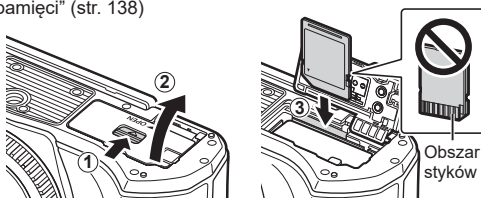

- Przed włożeniem lub wyjęciem baterii albo karty należy wyłączyć aparat.
- Nie wkładaj uszkodzonej lub odkształconej karty na siłę. Może to spowodować uszkodzenie gniazda kart.

### 2 Zamykanie pokrywy komory baterii/karty.

- Przed rozpoczęciem korzystania z aparatu upewnij się, że pokrywa komory baterii/karty jest zamknięta.

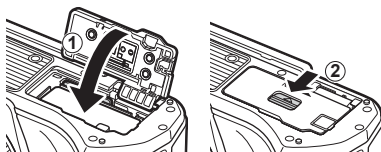

## Wymowanie karty

Lekko naciśnij znajdującą się w gnieździe kartę, a zostanie ona wysunięta z gniazda. Wyciągnij kartę.

- Nie należy wyjmować karty, gdy wyświetlany jest wskaźnik zapisu na karcie (str. 21).

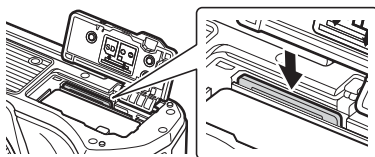



## Mocowanie obiektywu w aparacie

- 1 Potwierdzić, że dźwignia **ON/OFF** jest ustawiona w pozycji **OFF**.

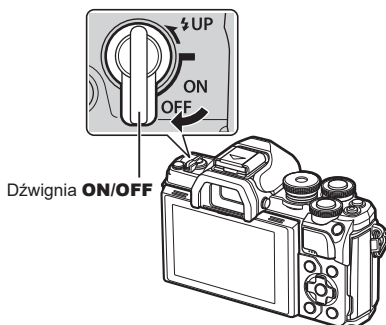

- 2 Zdejmij tylną pokrywę z obiektywu i pokrywę bagnetu aparatu.

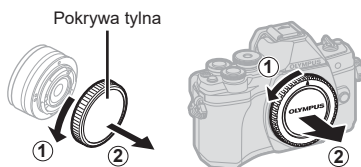

- 3 Ustaw symbol mocowania obiektywu (czerwony) na aparacie zgodnie z symbolem pozycyjnym (czerwonym) na obiektywie, a następnie wsuń obiektyw do aparatu.

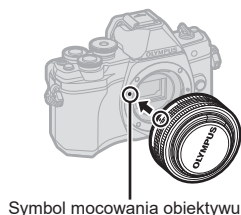

- 4 Obracać obiektyw w prawo, aż się zatrzaśnie.
  - Nie należy naciskać przycisku zwalnającego obiektyw.
  - Nie należy dotykać elementów wewnętrznych aparatu.



## 5 Zdejmij przednią pokrywkę obiektywu.

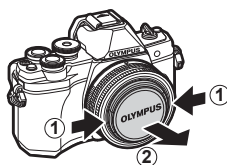
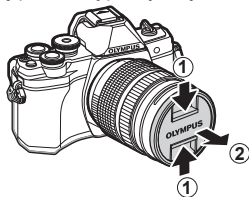

- Przed zamocowaniem lub zdjęciem obiektywu należy potwierdzić, że dźwignia **ON/OFF** aparatu jest w pozycji **OFF**.

## Zdejmowanie obiektywu

- 1 Potwierdzić, że dźwignia **ON/OFF** jest ustawiona w pozycji **OFF**.



Dźwignia  
**ON/OFF**

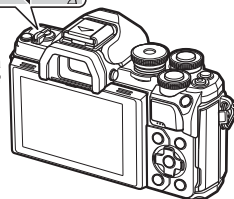

- 2 Naciśnij i przytrzymaj przycisk zwalniający obiektyw, a następnie obróć obiektyw zgodnie z ilustracją.

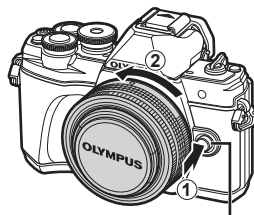

Przycisk zwalniający obiektyw

### Wymienne obiektywy

Zapoznaj się z rozdziałem „Wymienne obiektywy” (str. 140).

## Włączanie aparatu

### 1 Ustawić dźwignię **ON/OFF** w pozycji **ON**.

- Włączenie aparatu powoduje włączenie monitora.
- Aby wyłączyć aparat, przesunąć dźwignię z powrotem do pozycji **OFF**.

#### ■ Dźwignia ON/OFF

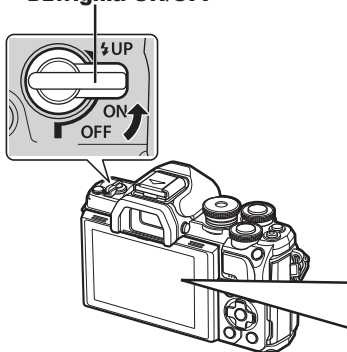

#### ■ Monitor

##### Poziom naładowania baterii

Zostanie wyświetlona ikona poziomu naładowania baterii.

- (zielony): aparat gotowy do fotografowania.
- (zielony): bateria nie jest w pełni naładowana.
- (zielony): niski poziom naładowania baterii.
- (miga na czerwono): naładuj baterię.



#### Korzystanie z monitora

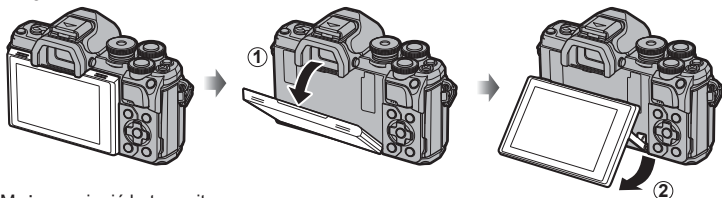

Można zmienić kąt monitora.

#### Tryb uśpienia aparatu

Jeśli przez minutę nie zostaną wykonane żadne czynności, aparat przełączy się w tryb „uśpienia” (gotowości), wyłączając wyświetlacz i anulując wszystkie czynności. Aparat włączy się ponownie po naciśnięciu dowolnego przycisku (spustu migawki, przycisku itp.). Aparat wyłączy się automatycznie po 4 godzinach w trybie uśpienia. Aparat należy włączyć ponownie przed użyciem. Można wybrać, jak długo aparat może pozostać w stanie beczynności przed wejściem w tryb uśpienia. [Uśpienie] (str. 119)

## Ustawianie daty, godziny i języka

Data i godzina są zapisywane na karcie razem z obrazami. Do nazwy pliku dołączona jest informacja o dacie i godzinie. Przed rozpoczęciem korzystania z aparatu należy ustawić prawidłową datę i godzinę. Niektórych funkcji nie można używać, jeśli nie ustawiono daty i godziny.

Można zmienić język komunikatów ekranowych i komunikatów o błędach na język inny niż angielski.

### 1 Wyświetl menu.

- Nacisnąć przycisk **MENU**, aby wyświetlić menu.
- Podpowiedź jest wyświetlana przez około 2 sekundy po wybraniu opcji.
- Nacisnąć przycisk **INFO**, aby wyświetlić lub ukryć podpowiedzi.

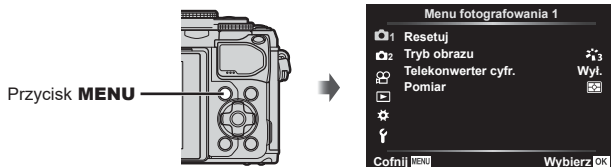

### 2 Wybierz opcję [f] na karcie [f] (ustawienia).

- Użyj przycisków  $\Delta$   $\nabla$  w bloku przycisków strzałek, aby wybrać opcję [f], a następnie naciśnij przycisk  $\triangleright$ .
- Wybierz pozycję [f] i naciśnij przycisk  $\triangleright$ .



### 3 Ustaw datę, godzinę i format daty.

- Wybierz pozycję za pomocą przycisków  $\triangleleft$   $\triangleright$ .
- Zmień wybraną pozycję za pomocą przycisków  $\Delta$   $\nabla$ .
- Naciśnij przycisk  $\odot$ , aby ustawić zegar aparatu.

### 4 Wybierz opcję [R/M/D] (zmiana języka wyświetlacza) w zakładce [f] (ustawianie).

- Użyj przycisków  $\Delta$   $\nabla$   $\triangleleft$   $\triangleright$ , aby wyróżnić język, a następnie naciśnij przycisk  $\odot$ , aby go wybrać.

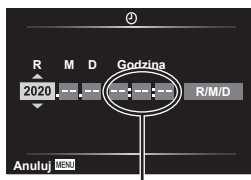

Godzina jest wyświetlana w formacie 24-godzinny.

### 5 Nacisnąć przycisk **MENU**, aby wyjść z menu.

- Po wyjęciu baterii z aparatu na pewien czas przywrócone mogą zostać ustawienia domyślne daty i godziny.

## Wyświetlanie informacji podczas fotografowania

### Informacje wyświetlane na monitorze w trakcie fotografowania

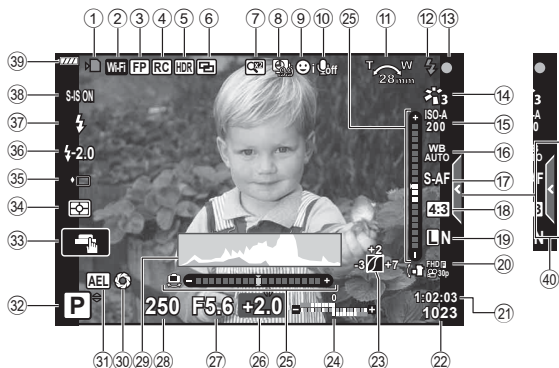

- |   |   |    |   |
|---|---|----|---|
| ① | Wskaźnik zapisu na karcie ..... str. 15, 16   | ②① | Tryb nagryw. (filmy) ..... str. 77                    |
| ② | Połączenie WLAN..... str. 125– 129  | ②② | Dostępny czas nagrywania.....str. 139                 |
| ③ | Błysk Super FP.....str. 141   | ②③ | Liczba zdjęć, które można<br>zapisać..... str. 139    |
| ④ | Tryb RC .....str. 142   | ②④ | Kontrola światła i cieni ..... str. 88                |
| ⑤ | HDR.....str. 36   | ②⑤ | Góra: regulacja natężenia<br>błysku.....str. 80       |
| ⑥ | Bracketing ekspozycji .....str. 40  | ②⑥ | Dół: kompensacja ekspozycji.....str. 61               |
| ⑦ | Bracketing ostrości .....str. 41  | ②⑦ | Wskaźnik poziomu.....str. 24                          |
| ⑧ | Wielokr. ekspozyc. ....str. 35  | ②⑧ | Wartość kompensacji<br>ekspozycji .....str. 61        |
| ⑨ | ☒ Komp. ef. Keystone .....str. 39   | ②⑨ | Wartość przysłony ..... str. 45–49                    |
| ⑩ | Telekonwerter cyfr.....str. 103   | ③① | Czas otwarcia migawki ..... str. 45–49                |
| ⑪ | Fotografowanie w trybie<br>time lapse .....str. 104   | ③② | Histogram .....str. 24                                |
| ⑫ | Priorytet twarzy/oczu .....str. 64  | ③③ | Podgląd.....str. 90                                   |
| ⑬ | Dźwięk w sekwencji wideo.....str. 107   | ③④ | Blokada AE .....str. 61, 120                          |
| ⑭ | Kierunek operacji zoom/Ogniskowa/<br>Ostrzeżenie o temperaturze<br>wewnętrznej  °C/°F .....str. 154 | ③⑤ | Tryb fotografowania .....str. 25–54                   |
| ⑮ | Lampa błyskowa .....str. 65<br>(miga: trwa ładowanie,<br>świeci: ładowanie zakończone)              | ③⑥ | Obsługa dotykowa .....str. 52                         |
| ⑯ | Symbol potwierdzenia ustawienia<br>ostrości .....str. 26  | ③⑦ | Tryb pomiaru.....str. 82                              |
| ⑰ | Tryb obrazu.....str. 72, 103  | ③⑧ | Fotografowanie seryjne /<br>samowyzwalacz.....str. 68 |
| ⑱ | Czułość ISO.....str. 65   | ③⑨ | Fotografowanie w trybie cichym ...str. 37             |
| ⑳ | Balans bieli .....str. 73   | ④① | Sterowanie natężeniem błysku.....str. 80              |
| ㉑ | Tryb AF .....str. 74  | ④② | Tryb flesza .....str. 65                              |
| ㉒ | Współczynnik proporcji obrazu.....str. 76   | ④③ | Stb. obrazu .....str. 80                              |
| ㉓ | Jakość obrazu (zdjęcia).....str. 76   | ④④ | Poziom naładowania baterii.....str. 19                |
|   |   |    | Przywołanie instrukcji na żywo .....str. 28           |

## Informacje na monitorze w trybie sekwencji wideo

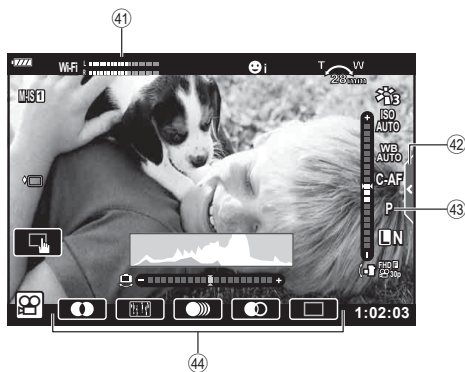

- |   |  |
|---|--|
| <p>④1 Wskaźnik poziomu nagrywania .....str. 107</p> <p>④2 Karta cichej pracy .....str. 60</p> | <p>④3 Tryb nagrywania filmów (ekspozycji).....str. 79</p> <p>④4 Efekt filmu .....str. 55</p> |
|---|--|

## Przełączanie trybów wyświetlania informacji

Aparat jest wyposażony w czujnik oka, który powoduje włączenie celownika po przyłożeniu do niego oka. Po odsunięciu oka czujnik powoduje wyłączenie celownika i włączenie monitora.



Monitor



Przyłóż  
oko do  
celownika



Celownik



Widok przez obiektyw wyświetlany  
na monitorze



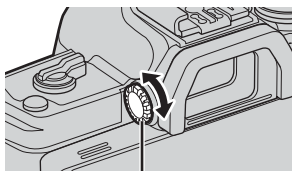

Widok przez obiektyw wyświetlany  
na celowniku

- Jeśli obraz widoczny w celowniku jest nieostry, przyłóż oko do celownika i ustaw ostrość, obracając pokrętko korekcji dioptrycznej.



Pokrętko korekcji dioptrycznej

- Naciśnięcie i przytrzymanie przycisku  pozwoli wyświetlić menu ustawień Auto przełącznik EVF.
-  [Auto przełącznik EVF] (str. 119)
- W przypadku wybrania opcji [Wyłączone] dla menu [Auto przełącznik EVF] można przełączać ekrany, naciskając przycisk .

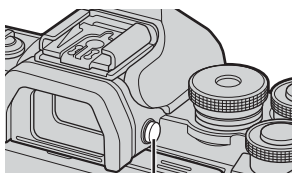

Przycisk 





- Przechylenie monitora spowoduje wyłączenie czujnika oka.

## Zmiana wyświetlanych informacji

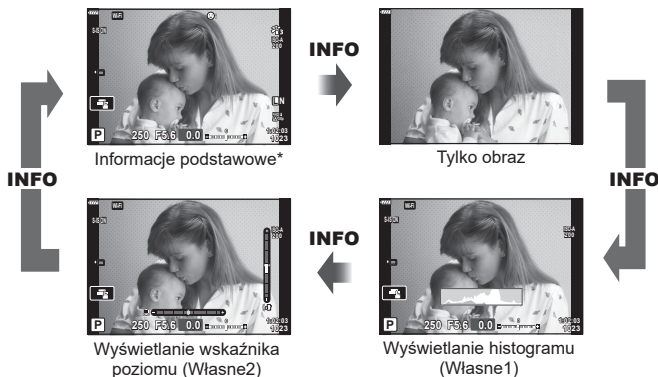
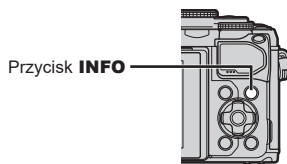
Za pomocą przycisku **INFO** można przełączać informacje wyświetlane na monitorze podczas fotografowania.



\* Nie są wyświetlane w trybie  (tryb filmowania), chyba że trwa nagrywanie.

- Ustawienia Własne1 i Własne2 można zmieniać.   /Ust. Info > [LV-Info] (str. 115)
- Ekran wyświetlania informacji można przełączać w dowolnym kierunku, obracając pokrętkę przednie przy naciśniętym przycisku **INFO**.

### Wyświetlenie histogramu

Wyświetlany jest histogram przedstawiający rozkład jasności na zdjęciu. Oś pozioma pokazuje jasność, a oś pionowa przedstawia liczbę pikseli o danej jasności na zdjęciu. Podczas fotografowania prześwietlenie jest zaznaczone na czerwono, niedoświetlenie na niebiesko, a zakres pomiaru przy zastosowaniu pomiaru punktowego na zielono.

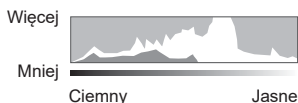

### Ekran wskaź. poziomu

Wskazana jest orientacja aparatu. Kierunek pochylenia jest wskazywany na pionowym pasku, a kierunek przechylenia na poziomym pasku. Gdy paski zmienią kolor na zielony, aparat jest ustawiony poziomo i pionowo.

- Użyj wskaźników poziomu jako odniesienia.
- Błąd na wyświetlaczu można skorygować poprzez kalibrację (str. 119).



## Wykonywanie zdjęć

Po wybraniu trybu fotografowania za pomocą pokrętki wyboru trybu można zrobić zdjęcie.

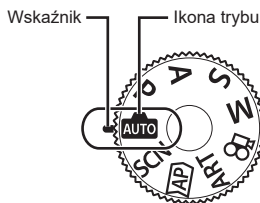

### ■ Typy trybów fotografowania

Korzystanie z różnych trybów fotografowania opisano na niżej wymienionych stronach.

Tryb fotografowania	Opis	
	Aparat automatycznie wybiera najodpowiedniejszy tryb fotografowania.	28
<b>SCN</b>	Aparat automatycznie optymalizuje ustawienia do wymagań obiektu lub sceny.	29
	Umożliwia uzyskiwanie szybkiego dostępu do zaawansowanych ustawień fotografowania.	32
<b>ART</b>	Pozwala na wykonywanie fotografii z efektem wyrazu artystycznego.	42
<b>P</b>	Aparat mierzy jasność obiektu i automatycznie dostosowuje czas otwarcia migawki oraz wartość przysłony w celu uzyskania optymalnych rezultatów.	45
<b>A</b>	Po wybraniu wartości przysłony aparat automatycznie dostosowuje czas otwarcia migawki w celu uzyskania optymalnych rezultatów.	47
<b>S</b>	Po wybraniu czasu otwarcia migawki aparat automatycznie dostosowuje wartość przysłony w celu uzyskania optymalnych rezultatów.	48
<b>M</b>	Użytkownik wybiera zarówno wartość przysłony, jak i czas otwarcia migawki.	49
	Nagrywanie filmów różnego typu.	54

#### Funkcje, których nie można wybrać z menu

Niektóre pozycje menu mogą być niedostępne, gdy użytkownik korzysta z klawiszy strzałek.

- Pozycje niedostępne w aktualnym trybie fotografowania.
- Pozycje niedostępne ze względu na inne wybrane ustawienia:  
Ustawienia, takie jak tryb obrazu, są niedostępne, gdy pokrętko trybu jest obrócone do pozycji .

## 1 Obróć pokrętkę wyboru trybu, aby wybrać tryb.

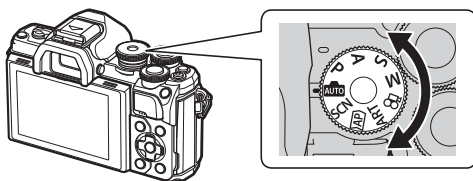

## 2 Wykadruj zdjęcie.

- Uważaj, aby nie zasłonić obiektywu ani Podsw.AF palcem lub paskiem aparatu.



Orientacja pozioma

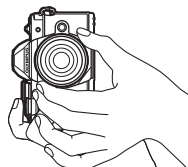

Orientacja pionowa

## 3 Wyreguluj ostrość.

- Wyświetl fotografowany obiekt na środku monitora i naciśnij lekko spust migawki do pierwszej pozycji (do połowy). Zostanie wyświetlony symbol potwierdzenia ustawienia ostrości (●), a w miejscu ustawienia ostrości będzie widoczna zielona ramka (pole AF).

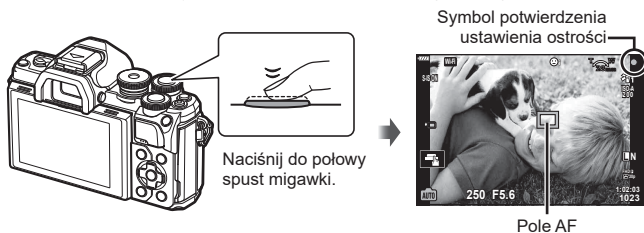

- Jeśli symbol potwierdzenia ustawienia ostrości AF miga, obiekt nie jest ostry. (str. 150)

## 4 Zwolnij migawkę.

- Naciśnij spust migawki do końca.
- Nastąpi zwolnienie migawki i wykonane zostanie zdjęcie.
- Wykonane zdjęcie zostanie wyświetlone na monitorze.



Naciśnij spust migawki do końca.



- Za pomocą dotykowych elementów sterujących można ustawiać ostrość i robić zdjęcia.  „Fotografowanie za pomocą ekranu dotykowego” (str. 52)
- Aby przejść do trybu fotografowania z menu lub z trybu odtwarzania, naciśnij spust migawki do połowy.

## Przełączanie pomiędzy ekranami za pomocą przycisku (skrót)

Naciśnięcie przycisku  spowoduje przełączenie się między poszczególnymi ekranami wybranego trybu fotografowania pomiędzy zdjęciami.

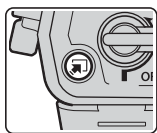

Przycisk  (skrót)

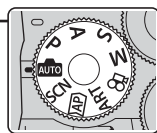
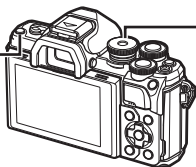

Pokrętko wyboru trybu

**AUTO**

Instr. na żywo (str. 28)



**SCN**

Sceny (str. 29)

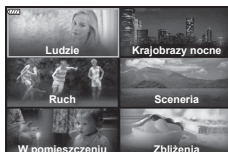

**AP**

Tryb zaaw. fotografowania (str. 32)



**ART**

Tryb filtrów artystycznych (str. 42)



**P/A/S/M**

Pełny panel sterowania LV (str. 71)

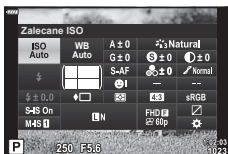

**FO**

Tryb filmowania (str. 54)



## Wybieranie ustawień przez aparat (tryb AUTO)

Ustawienia w aparacie są dostosowywane do panujących warunków. Wszystko, co należy zrobić, to nacisnąć spust.

Kierując się instrukcjami wyświetlanymi na żywo, można dostosować takie parametry, jak kolor, jasność i rozmycie tła.

2

Fotografowanie

### 1 Ustaw pokrętko wyboru trybu w pozycji **AUTO**.

- W trybie Auto aparat automatycznie dobiera scenę do fotografowanego obiektu, gdy spust migawki zostanie wciśnięty do połowy. Po dokonaniu wyboru ikona **AUTO** w lewym dolnym rogu ekranu zostanie zastąpiona ikoną wybranej sceny.

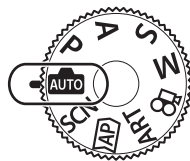

### 2 Aby dostosować ustawienia fotografowania, wyświetl instrukcje na żywo, naciskając przycisk **INFO**.

- Aby wyróżnić pozycję instrukcji na żywo, użyj przycisków  $\Delta$   $\nabla$ , a aby wyświetlić suwak, naciśnij przycisk **OK**.



Element przewodnika

### 3 Użyj przycisków $\Delta$ $\nabla$ , aby ustawić suwak i wybierz poziom.

- Naciśnij przycisk **OK**, aby zapisać zmiany.
- Nacisnąć przycisk **MENU**, aby wyjść.
- Po wybraniu opcji [Porady zdjęciowe], użyj przycisków  $\Delta$   $\nabla$ , aby wyróżnić żądaną pozycję, a następnie naciśnij przycisk **OK**, aby wyświetlić szczegóły.
- Efekt wybranego poziomu będzie widoczny na ekranie.

W przypadku wybrania opcji [Rozmycie tła] lub [Pokazanie ruchu], wyświetlacz powróci do normalnego stanu, ale wybrany efekt będzie widoczny na ostatecznym zdjęciu.



Suwak

### 4 Powtórz kroki 2 i 3, aby ustawić wiele instrukcji na żywo.

- Na ustawionych instrukcjach na żywo wyświetlone zostaną symbole zaznaczenia.
- Nie można jednocześnie ustawić opcji [Rozmycie tła] i [Pokazanie ruchu].



### 5 Zrób zdjęcie.

- Aby usunąć instrukcje na żywo z wyświetlacza, naciśnij przycisk **MENU**.

- Jeśli dla jakości obrazu aktualnie wybrane jest ustawienie [RAW], automatycznie ustawiona zostanie jakość obrazu [L+N+RAW].
- Niektóre ustawienia instr. na żywo nie są stosowane do zdjęć w formacie RAW.
- W przypadku niektórych poziomów ustawień Instr. na żywo zdjęcia mogą mieć ziarnisty wygląd.
- Zmiany poziomów ustawień instrukcji na żywo mogą nie być widoczne na monitorze.
- Im bliżej opcji [Rozmyty ruch] znajduje się suwak [Pokazanie ruchu], tym bardziej zmniejsza się częstotliwość klatek.
- Po ustawieniu instrukcji na żywo nie można korzystać z lampy błyskowej.
- Wybór ustawień instrukcji na żywo, które przekraczają ograniczenia pomiarów ekspozycji aparatu, może spowodować wykonanie niedoświetlonych lub prześwietlonych zdjęć.



- Można także używać dotykowych elementów sterujących.

## Fotografowanie w trybie sceny (tryb SCN)

Aparat automatycznie optymalizuje ustawienia do wymagań obiektu lub sceny.

- 1 Obrócić pokrętkę trybu do pozycji **SCN**.

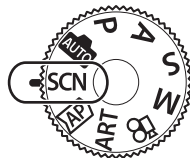

- 2 Wyróżnij żądaną scenę za pomocą przycisków  $\Delta$   $\nabla$   $\triangleleft$   $\triangleright$  i naciśnij przycisk  $\odot$ .



- 3 Zaznacz żądany tryb sceny za pomocą przycisków  $\triangleleft$   $\triangleright$  i naciśnij przycisk  $\odot$ .
  - Aby wybrać inną scenę, naciśnij przycisk  $\square$ .





























- 4 Zrób zdjęcie.





- Można także używać dotykowych elementów sterujących.

## ■ Typy scen

Typ obiektu	Sceny	Opis
Ludzie	 Portret	Odpowiedni do wykonywania portretów. Podkreśla fakturę skóry.
	 e-Portrait	Wygładza odcienie i fakturę skóry. Ten tryb jest odpowiedni, jeśli zdjęcia mają być oglądane na ekranie TV o wysokiej rozdzielczości. Aparat zapisuje dwa obrazy: jeden z zastosowanym efektem, a drugi bez.
	 Krajobraz+portret	Odpowiedni do wykonywania portretów z krajobrazem w tle. Pozwala doskonale uchwycić błękit, zieleni i odcienie skóry.
	 Noc+portret	Odpowiedni do wykonywania portretów na tle nocnych widoków. Zaleca się użycie statywu oraz funkcji zdalnego sterowania aplikacji Oi.Share (str. 127).
	 Dzieci	Odpowiedni do fotografowania dzieci i aktywnych obiektów.
Krajobrazy nocne	 Krajobraz nocny	Odpowiedni do wykonywania scen nocnych z wykorzystaniem statywu. Zaleca się użycie statywu oraz funkcji zdalnego sterowania aplikacji Oi.Share (str. 127).
	 Noc+portret	Odpowiedni do wykonywania portretów na tle nocnych widoków. Wysuń lampę błyskową (str. 65). Zaleca się użycie statywu oraz funkcji zdalnego sterowania aplikacji Oi.Share (str. 127).
	 Św. gwiazd z ręki	Odpowiedni do fotografowania scen nocnych bez wykorzystania statywu. Zmniejsza rozmycie podczas fotografowania w słabym świetle/oświetleniu scenicznym. Aparat wykonuje osiem ekspozycji i łączy je w jedno zdjęcie.
	 Sztuczne ognie	Odpowiedni do fotografowania pokazów sztucznych ogni nocą. Zaleca się użycie statywu oraz funkcji zdalnego sterowania aplikacji Oi.Share (str. 127).
	 Smuga światła	Aparat automatycznie robi wiele zdjęć; wykonuje zdjęcia wyłącznie nowych, jasnych obszarów i składa je w jedno zdjęcie. W przypadku zwykłej długiej ekspozycji obraz śladu światła, np. toru spadającej gwiazdy z jasnymi budynkami jest zwykle zbyt jasny. Można te obiekty uchwycić bez nadmiernej ekspozycji, jednocześnie sprawdzając postęp fotografowania. Naciśnij spust migawki, aby rozpocząć fotografowanie. Wyświetl wynik zmiany na monitorze, a następnie po uzyskaniużądanego wyniku ponownie naciśnij spust migawki, aby zakończyć fotografowanie (maksymalnie 3 godziny). Zaleca się użycie statywu oraz funkcji zdalnego sterowania aplikacji Oi.Share (str. 127). • Dostęp do ustawień zaawansowanych można uzyskać po wybraniu opcji fotografowania z fotomontażem na żywo (kompozycja jasnych i ciemnych obszarów) w trybie <b>M</b> (str. 51).

Typ obiektu	Sceny	Opis
Ruch	 Sport	Odpowiedni do fotografowania szybko poruszających się obiektów. Aparat wykonuje zdjęcia tak długo, jak długo naciśnięty jest spust migawki.
	 Dzieci	Odpowiedni do fotografowania dzieci i aktywnych obiektów.
	 Przesuwanie	Wybór trybu pozwala uzyskać efekt rozmycia tła za poruszającymi się obiektami. Aparat dobiera czas otwarcia migawki optymalnie do zdjęć wykonywanych w trybie przesuwania w oparciu swój o ruch.
Sceneria	 Krajobraz	Odpowiedni do fotografowania krajobrazu.
	 Zachód słońca	Odpowiedni do fotografowania zachodu słońca.
	 Plaża i śnieg	Odpowiedni do fotografowania pokrytych śniegiem gór, widoków morza w słońcu i innych bardzo jasnych scen.
	 HDR pod światło	Odpowiedni do fotografowania scen kontrastowych. W tym trybie wykonywanych jest kilka zdjęć, które są następnie łączone w jedno o odpowiedniej ekspozycji (str. 36).
W pomieszczeniu	 Przy świecach	Odpowiedni do fotografowania scen przy świecach. Tryb zachowuje ciepłe barwy obiektów.
	 Cichy[♥]	Wyłączanie dźwięków i lampek aparatu w sytuacjach, w których mogą być niepożądane (str. 37). • Informacje dotyczące wykonywania zdjęć za pomocą tej funkcji zawiera część „Tryb [Cichy[♥]]” (str. 37), począwszy od kroku 2.
	 Portret	Odpowiedni do wykonywania portretów. Podkreśla fakturę skóry.
	 e-Portrait	Wygładza odcienie i fakturę skóry. Ten tryb jest odpowiedni, jeśli zdjęcia mają być oglądane na ekranie TV o wysokiej rozdzielczości. Aparat zapisuje dwa obrazy: jeden z zastosowanym efektem, a drugi bez.
	 Dzieci	Odpowiedni do fotografowania dzieci i aktywnych obiektów.
	 HDR pod światło	Odpowiedni do fotografowania scen kontrastowych. W tym trybie wykonywanych jest kilka zdjęć, które są następnie łączone w jedno o odpowiedniej ekspozycji (str. 36).
Zbliżenia	 Makro	Tryb odpowiedni do robienia zbliżeń.
	 Makro-przyroda	Tryb pozwalający uzyskać plastyczne zbliżenia kwiatów lub owadów.
	 Dokumenty	Tryb odpowiedni do wykonywania zdjęć rozkładów jazdy i innych dokumentów. Aparat zwiększa kontrast między tekstem a tłem.
	 Zdjęcie z wielop. fokusem	Aparat wykonuje osiem zdjęć, zmieniając odległość ogniskowania dla każdego zdjęcia. (str. 41).

- Aby jak najlepiej wykorzystać zalety trybów programów tematycznych, niektóre ustawienia fotografowania są wyłączone.
- Zapisanie zdjęć wykonywanych w trybie [e-Portrait] może zająć kilka chwil. Dodatkowo jeśli jakość zdjęcia została ustawiona na [RAW], obraz jest zapisywany w formacie RAW+JPEG.
- W trybach [e-Portrait], [Św. gwiazd z ręki] i [HDR pod światło] nie można nagrywać filmów.
- Zdjęcia wykonywane w trybie [Św. gwiazd z ręki] z jakością obrazu [RAW] zostaną zapisane w formacie RAW+JPEG: pierwsza klatka zostanie zapisana jako obraz w formacie RAW, a kompozycja końcowa w formacie JPEG.
- Tryb [HDR pod światło] zapisuje zdjęcia po przetworzeniu HDR w formacie JPEG.
- Jeśli ustawiono jakość obrazu [RAW], zdjęcie jest zapisywane w formacie RAW+JPEG.
- W trybie [Przesuwanie] podczas ruchu aparatu wyświetlany jest symbol , natomiast w przypadku braku ruchu wyświetlany jest symbol .
- W przypadku używania obiektywu ze stabilizacją obrazu w trybie [Przesuwanie] należy ją wyłączyć.  
W warunkach bardzo jasnego oświetlenia efekt panoramowania może być niewystarczający. Aby ułatwić sobie uzyskanie pożądanego efektu, można użyć jednego z dostępnych na rynku filtrów ND.

## Robienie zdjęć w trybie zaawansowanego fotografowania (tryb **AP**)

Umożliwia uzyskiwanie szybkiego dostępu do zaawansowanych ustawień fotografowania.

- 1 Obróć pokrętkę trybu do pozycji **AP**.

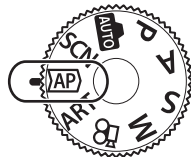

- 2 Użyj przycisków , aby zaznaczyć tryb AP.

- Niektóre tryby zawierają dodatkowe opcje, do których dostęp można uzyskać poprzez naciśnięcie przycisku .



- 3 Naciśnij przycisk , aby wybrać zaznaczony tryb.











- Aby wybrać inny tryb, naciśnij przycisk . W przypadku wyświetlenia dodatkowych opcji naciśnij przycisk .



- W niektórych trybach pokrętko tylnie może służyć do ustawienia kompensacji ekspozycji (str. 61), a tylne pokrętko do przesuwania programu (str. 46).
- Można także używać dotykowych elementów sterujących.



## ■ Opcje trybu AP

Tryb AP	Opis	
 <b>Fotomontaż na żywo</b>	Rejestrowanie smug światła gwiazd i innych obiektów przy zachowaniu stałej ekspozycji.	33
 <b>Live Time</b>	Wybierz tę opcję do wykonywania zdjęć sztucznych ogni i scen nocnych. Pozwala na wykonywanie długich ekspozycji z wybranymi czasami otwarcia migawki.	34
 <b>Wielokr. ekspozyc.</b>	Pozwala łączyć dwa różne obrazy poprzez nałożenie ich na siebie.	35
 <b>HDR</b>	Pozwala na uchwycenie szczegółów w jasnych i ciemnych obszarach.	36
 <b>Cichy [♥]</b>	Wyłączanie dźwięków i świateł aparatu w sytuacjach, w których mogą być niepożądane.	37
 <b>Panorama</b>	Wykonywanie zdjęć, z których można później utworzyć panoramę na komputerze.	38
 <b>Komp. ef. Keystone</b>	Korygowanie efektów perspektywy na zdjęciach budynków lub krajobrazów.	39
 <b>Bracketing ekspozycji</b>	Po każdym naciśnięciu spustu migawki aparat wykonuje serię zdjęć o różnej ekspozycji.	40
 <b>Bracketing ostrości</b>	Po każdym naciśnięciu spustu migawki aparat wykonuje serię ośmiu zdjęć o różnej odległości ogniskowania.	41

## ■ [Fotomontaż na żywo]: Fotografowanie z fotomontażem na żywo

Tworzenie zdjęć, które rejestrują smugi światła gwiazd i innych obiektów bez zmiany jasności tła; zmieniające się wyniki można wyświetlać na monitorze podczas fotografowania. Można dostosowywać balans bieli lub tryb obrazu i inne ustawienia, które nie są dostępne w przypadku opcji „Smuga światła” trybu **SCN**.

- 1 Zaznacz opcję [Fotomontaż na żywo] w menu AP (str. 32), a następnie naciśnij przycisk .
- 2 Naciśnij spust migawki do połowy, aby ustawić ostrość.
  - Aby zapobiec rozmyciu na zdjęciach spowodowanemu przez poruszenie aparatem, należy umieścić aparat na statywie i zdalnie zwolnić migawkę za pomocą aplikacji OI.Share (str. 127).
  - Miganie wskaźnika ostrości oznacza, że aparat nie ustawił ostrości.
- 3 Naciśnij spust migawki do końca, aby zrobić zdjęcie.
  - Aparat automatycznie konfiguruje ustawienia i rozpoczyna fotografowanie.
  - Występuje opóźnienie między naciśnięciem spustu migawki a rozpoczęciem fotografowania.
  - Skomponowany obraz będzie wyświetlany w regularnych odstępach czasu.
- 4 Ponownie naciśnij spust migawki, aby zakończyć fotografowanie.
  - Wyświetl wynik zmiany na monitorze, a następnie po uzyskaniużądanego wyniku naciśnij spust migawki, aby zakończyć fotografowanie.
  - Długość jednego nagrania wynosi maksymalnie 3 godziny.



- Dostęp do ustawień zaawansowanych można uzyskać po wybraniu opcji fotografowania z fotomontażem na żywo (kompozycja jasnych i ciemnych obszarów) w trybie **M** (str. 51).

## ■ [Live Time]: Fotografowanie czasowe na żywo

Możliwość wykonywania długich ekspozycji bez konieczności przytrzymywania naciśniętego spustu migawki. Zmieniający się obraz można kontrolować na monitorze podczas fotografowania.

**1** Zaznacz opcję [Live Time] w menu trybu AP (str. 32).

**2** Naciśnij przycisk  $\nabla$ , wybierz maksymalny czas ekspozycji za pomocą przycisków  $\triangleleft$   $\triangleright$ , a następnie naciśnij przycisk  $\odot$ .

- Częstotliwość odświeżania wyświetlacza może się zmieniać automatycznie w zależności od wybranego maksymalnego czasu ekspozycji.
- Im krótszy jest maksymalny czas ekspozycji, tym szybsza częstotliwość odświeżania.



**3** Naciśnij spust migawki do połowy, aby ustawić ostrość.

- Aby zapobiec rozmyciu na zdjęciach spowodowanemu przez poruszenie aparatem, należy umieścić aparat na statywie i zdalnie zwolnić migawkę za pomocą aplikacji OI.Share (str. 127).
- Miganie wskaźnika ostrości oznacza, że aparat nie ustawił ostrości.

**4** Naciśnij spust migawki do końca, aby rozpocząć fotografowanie czasowe na żywo.

- Aparat automatycznie dostosuje ustawienia i rozpocznie fotografowanie.
- Zmieniający się obraz można kontrolować na monitorze.

**5** Ponownie naciśnij spust migawki, aby zakończyć fotografowanie.





- Wyświetl wynik zmiany na monitorze, a następnie po uzyskaniużądanego wyniku naciśnij spust migawki, aby zakończyć fotografowanie.
- Fotografowanie zakończy się automatycznie po osiągnięciu wybranego czasu ekspozycji.



- Opcje fotografowania z długą ekspozycją (bulb/time) w trybie **M** oferują bardziej zaawansowane ustawienia (str. 50).

## ■ [Wielokr. ekspozyc.]: Wykonywanie wielu ekspozycji

Pozwala łączyć dwa różne obrazy poprzez nałożenie ich na siebie.

- 1 Zaznaczyć opcję [Wielokr. ekspozyc.] w menu trybu AP (str. 32), a następnie nacisnąć przycisk .
- 2 Naciśnij spust migawki do połowy, aby ustawić ostrość.
  - Miganie wskaźnika ostrości oznacza, że aparat nie ustawił ostrości.
- 3 Naciśnij spust migawki do końca, aby wykonać pierwsze zdjęcie.
  - Po rozpoczęciu fotografowania wyświetlany jest symbol .
  - Zdjęcie zostanie nałożone na ekran monitora.
  - Naciśnij przycisk , aby usunąć ostatnie zdjęcie.
- 4 Wykonaj drugie zdjęcie.
  - Użyj pierwszego zdjęcia jako pomocy przy komponowaniu drugiego zdjęcia.
  - Gdy działa funkcja wielokrotnej ekspozycji, aparat nie przełącza się w tryb uśpienia.
  - Wykonanie jednej z następujących czynności spowoduje automatyczne usunięcie drugiego zdjęcia:
    - Wyłączenie aparatu, naciśnięcie przycisku , naciśnięcie przycisku **MENU**, naciśnięcie przycisku , obrócenie pokrętki trybu, rozładowanie baterii, podłączenie kabla do aparatu.



- Więcej informacji na temat nakładania zdjęć zawiera:  „Łączenie zdjęć (Nakładka obr.)” (str. 110)

## ■ [HDR]: Wykonywanie skomponowanych zdjęć w trybie HDR

Pozwala na uchwycenie szczegółów w jasnych i ciemnych obszarach. Aparat wykonuje serię czterech zdjęć o różnej ekspozycji i łączy je w jeden obraz.

- 1 Zaznacz opcję [HDR] w menu trybu AP (str. 32).
- 2 Nacisnąć przycisk  $\nabla$ , wybrać opcję [HDR1] lub [HDR2] za pomocą przycisków  $\triangleleft$   $\triangleright$ , a następnie nacisnąć przycisk  $\odot$ .







HDR1	Zostaną wykonane cztery zdjęcia, każde z inną ekspozycją, które następnie zostaną połączone w aparatcie w jedno zdjęcie HDR. Obrazy powstałe po użyciu opcji HDR2 są bardziej imponujące niż te wykonane z ustawieniem HDR1. Czulość ISO jest stała i wynosi 200.
HDR2	

- 3 Naciśnij spust migawki do połowy, aby ustawić ostrość.
  - Miganie wskaźnika ostrości oznacza, że aparat nie ustawił ostrości.
- 4 Naciśnij spust migawki do końca, aby rozpocząć fotografowanie w trybie HDR.
  - Po naciśnięciu spustu migawki aparat automatycznie wykona cztery zdjęcia.
  - W przypadku fotografowania w warunkach związanych z długim czasem otwarcia migawki na zdjęciach mogą pojawić się szумы.
  - Aby uzyskać najlepsze rezultaty, unieruchom aparat, na przykład mocując go na statywie.
  - Zdjęcie wyświetlane na monitorze lub celowniku podczas wykonywania zdjęcia nie będzie takie samo, jak zdjęcie po przetworzeniu HDR.
  - Zdjęcie po przetworzeniu HDR zostanie zapisane jako plik JPG. Jeśli ustawiono jakość obrazu [RAW], zdjęcie jest zapisywane w formacie RAW+JPEG.
  - Tryb obrazu jest na stałe ustawiony na [Natural], a przestrzeń na [sRGB].

## ■ Tryb [Cichy[♥]]

Wyłączanie dźwięków i światła aparatu w sytuacjach, w których mogą być niepożądane.

- 1 Zaznaczyć opcję [Cichy[♥]] w menu trybu AP (str. 32), a następnie nacisnąć przycisk .
  - 2 Naciśnij spust migawki do połowy, aby ustawić ostrość.
    - Miganie wskaźnika ostrości oznacza, że aparat nie ustawił ostrości.
  - 3 Naciśnij spust migawki do końca, aby zrobić zdjęcie.
    - Po wyzwoleniu migawki ekran na chwilę zgaśnie. Nie będzie emitowany żaden dźwięk migawki.
    - Przy oświetleniu migającym źródłem światła, np. świetłówkami lub lampami LED lub jeżeli podczas fotografowania obiekt gwałtownie się poruszy uzyskanie pożądanego efektu może się nie udać.
    - Jeśli tryb [Cichy[♥]] zostanie wybrany w trybie **SCN** lub **AP**, wybrane zostaną poniższe ustawienia w celu ograniczenia dźwięków i światła emitowanych przez aparat.
      - Elektroniczna migawka: włączona
      - ): wyłączone
      - Podświetlenie AF: wyłączone
      - Tryb flesza: wyłączony
    - Należy pamiętać, że ze względu na użycie elektronicznej migawki obiekt na zdjęciach może wydawać się zniekształcony, jeżeli podczas fotografowania obiekt lub aparat będą się szybko poruszać.
    - Funkcja redukcji szumów przy długiej ekspozycji będzie niedostępna po wybraniu trybu [Cichy[♥]] w trybach **SCN** i **AP**.
- 
- Aby przełączyć na fotografowanie seryjne / fotografowanie z samowyzwalaczem, naciśnij przycisk  (str. 68).
  - Ustawienia zaawansowane są dostępne po wybraniu fotografowania w trybie Cichy [♥] (str. 69) w trybie **P/A/S/M/ART**.  „Opcje trybu cichego (Ustawienia trybu Cichy[♥])” (str. 106)

## ■ [Panorama]: Robienie zdjęć do panoramy

Zdjęcia wykonane przy użyciu tej opcji można łączyć w panoramę. Aby to wykonać, należy zainstalować najnowszą wersję oprogramowania Olympus Workspace.

☞ „Podłączanie aparatu do komputera i drukarki” (str. 130)

**1** Wyróżnij opcję [Panorama] w menu trybu AP (str. 32), a następnie naciśnij przycisk .

**2** Użyj przycisków   , aby wybrać kierunek panoramowania.

**3** Wykonaj zdjęcie, korzystając z podziałki do kadrowania ujęcia.

- Ostrość, ekspozycja i inne ustawienia są ustawiane podczas pierwszego zdjęcia.



**4** Wykonaj pozostałe zdjęcia, kadrując ujęcia tak, aby podziałki pokrywały się z poprzednim zdjęciem.



- Panorama może składać się z maksymalnie 10 zdjęć. Po dziesiątym zdjęciu wyświetlany jest wskaźnik ostrzegawczy (.
- Podczas wykonywania zdjęć panoramicznych zdjęcie wykonane wcześniej w celu ustawienia pozycji nie zostanie wyświetlone. Przy pomocy ramek albo innych elementów pomocniczych wyświetlanych na zdjęciach skomponuj zdjęcie tak, by krawędzie poszczególnych zdjęć zaszyły na siebie w ramkach.

**5** Po wykonaniu ostatniego zdjęcia naciśnij przycisk , aby zakończyć serię.

## ■ [Komp. ef. Keystone]

Zniekształcenia (efekt keystone) powodowane przez ogniskową obiektywu lub zbyt małą odległość aparatu od obiektu można skorygować lub wzmocnić, aby uwydatnić perspektywę. Kompensację efektu keystone można sprawdzić na ekranie podczas fotografowania. Skorygowany obraz jest tworzony na podstawie niewielkiego wycinka, co nieco zwiększa współczynnik powiększenia.

**1** Zaznaczyć opcję [Komp. ef. Keystone] w menu trybu AP (str. 32), a następnie nacisnąć przycisk **OK**.

**2** Dostosuj efekt na wyświetlaczu i wykadruj ujęcie.

- Dostosuj korekcję trapezoidalną za pomocą przedniego i tylnego pokręta.
- Za pomocą przycisków  $\Delta$   $\nabla$   $\langle$   $\rangle$  wybierz obszar do zarejestrowania. Tego obszaru nie można zmienić w zależności od stopnia korekcji.
- Naciśnij i przytrzymaj przycisk **OK**, aby anulować wszelkie zmiany.
- Aby wyregulować kompensację ekspozycji i inne opcje fotografowania przy włączonej kompensacji efektu Keystone, należy nacisnąć przycisk **INFO** w celu wyświetlenia ustawień innych niż regulacja kompensacji efektu Keystone. Aby wznowić kompensację efektu Keystone, należy nacisnąć przycisk **INFO**, aż wyświetlony zostanie ekran regulacji kompensacji efektu Keystone.
- W miarę wzrostu stopnia korekcji mogą wystąpić następujące zjawiska.
  - Obraz będzie gruboziarnisty.
  - Współczynnik powiększenia podczas ustalania rozmiaru kadru będzie duży.
  - Nie można będzie przesunąć położenia kadru.



**3** Naciśnij spust migawki do połowy, aby ustawić ostrość.

- Miganie wskaźnika ostrości oznacza, że aparat nie ustawił ostrości.

**4** Naciśnij spust migawki do końca, aby zrobić zdjęcie.

- Zdjęcia są zapisywane w formacie RAW+JPEG, jeśli dla ustawienia jakości obrazu wybrano opcję [RAW].
- Oczekiwany efekt może nie zostać osiągnięty w przypadku użycia konwerterów do obiektywów.
- W zależności od stopnia korekcji niektóre pola AF mogą się znajdować poza obszarem wyświetlania. Gdy aparat ustawia ostrość na polu AF znajdującym się poza obszarem wyświetlania, pojawi się ikona (⬆, ⬇, ⬅ lub ➡).
- Jeśli ustawiono odległość ogniskowania dla opcji [📷Stb. obrazu], korekcja zostanie dostosowana do ustawionej odległości ogniskowania. Jeśli nie jest używany obiektyw systemu mikro 4/3 lub 4/3, wybierz długość ogniskowej za pomocą opcji [📷Stb. obrazu] (str. 80).

## ■ [Bracketing ekspozycji]: Wykonywanie serii zdjęć o różnej ekspozycji

Aparat wykonuje serię zdjęć o różnej ekspozycji.

- 1 Zaznaczyć opcję [Bracketing ekspozycji] w menu trybu AP (str. 32).
- 2 Naciśnij przycisk  $\nabla$ , wybierz liczbę zdjęć za pomocą przycisków  $\triangleleft \triangleright$ , a następnie naciśnij przycisk  $\odot$ .

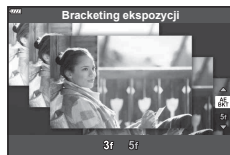

<b>3f</b>	Wykonaj 3 zdjęcia, pierwsze o optymalnej wartości ekspozycji ( $\pm 0,0$ EV), drugie o wartości $-1,0$ EV, a trzecie o wartości $+1,0$ EV.
<b>5f</b>	Wykonaj 5 zdjęć, pierwsze o optymalnej wartości ekspozycji ( $\pm 0,0$ EV), drugie: $-1,3$ EV; trzecie: $-0,7$ EV; czwarte: $+0,7$ EV; a piąte: $+1,3$ EV.

- 3 Naciśnij spust migawki do połowy, aby ustawić ostrość.
  - Miganie wskaźnika ostrości oznacza, że aparat nie ustawił ostrości.
- 4 Naciśnij spust migawki do końca, aby zrobić zdjęcie.
  - Wykonaj ustawioną liczbę zdjęć.
  - Podczas bracketingu wskaźnik **[BKT]** zmienia kolor na zielony.
  - Aparat modyfikuje wartość wybraną aktualnie dla kompensacji ekspozycji.



## ■ [Bracketing ostrości]: Wykonywanie serii zdjęć o różnej odległości ogniskowania

Po każdym naciśnięciu spustu migawki aparat wykonuje serię ośmiu zdjęć o różnej odległości ogniskowania.

- 1 Zaznaczyć opcję [Bracketing ostrości] w menu trybu AP (str. 32).
- 2 Naciśnij przycisk  $\nabla$ , za pomocą przycisków  $\triangleleft \triangleright$  ustaw zmianę odległości ogniskowania dla każdego zrobionego zdjęcia, a następnie naciśnij przycisk  $\text{OK}$ .



	Nieznaczna zmiana odległości ogniskowania w przypadku każdego zdjęcia.
	Znaczna zmiana odległości ogniskowania w przypadku każdego zdjęcia.

- 3 Naciśnij spust migawki do połowy, aby ustawić ostrość.
  - Miganie wskaźnika ostrości oznacza, że aparat nie ustawił ostrości.
- 4 Naciśnij spust migawki do końca, aby zrobić zdjęcie.
  - Aparat wykona osiem zdjęć, zmieniając odległość ostrości dla każdego zdjęcia. Gdy naciśniesz spust migawki do połowy, aparat wykona zdjęcia przy ustawionej odległości ogniskowania, a także przy mniejszej i większej odległości ogniskowania.
  - Podczas bracketingu wskaźnik **[BKT]** zmienia kolor na zielony.
  - Funkcja bracketingu ostrości zostaje wyłączona w momencie zmiany wartości zoomu podczas fotografowania.
  - Fotografowanie zostaje zakończone, gdy ostrość zostanie ustawiona na nieskończoność.
  - Funkcja bracketingu ostrości używa elektronicznej migawki.
  - Bracketing ostrości nie jest dostępny w przypadku obiektywów z bagnetem zgodnym ze standardem Four-Thirds lub niektórymi standardami Micro Four-Thirds.

## Korzystanie z filtrów artystycznych (tryb ART)

Za pomocą filtrów artystycznych można poeksperymentować z różnymi efektami artystycznymi.

- 1 Obrócić pokrętkę trybu do pozycji **ART**.

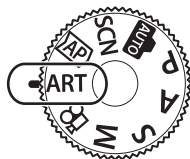

- 2 Wyróżnij filtr za pomocą przycisków <math>\triangleleft \triangleright</math>.



- 3 Naciśnij przycisk  $\nabla$ , wyróżnij efekt za pomocą przycisków <math>\triangleleft \triangleright</math>, a następnie naciśnij przycisk  $\text{OK}$ .

- Aby wybrać inny filtr artystyczny, naciśnij przycisk  $\triangleleft \triangleright$ .  
W przypadku wyświetlenia dodatkowych efektów naciśnij przycisk  $\triangle$ .
- Dostępne efekty różnią się w zależności od wybranego filtra (efekt miękkiej ostrości, efekt kamery otworkowej, efekt ramki, efekt białej winiety, efekt gwiazdnego nieba, filtr koloru, kolor monochromatyczny, rozmycie, efekt lub efekt cienia).



- 4 Zrób zdjęcie.



- W przypadku niektórych filtrów artystycznych dostępne są opcje [Filtr koloru] (str. 85) i [Kolor monochrom.] (str. 85).
- Do kompensacji ekspozycji można używać pokrętkę przedniego (str. 61).
- Pokrętkę tylnego można używać do przesuwania programu (str. 46).
- Można także używać dotykowych elementów sterujących.

## ■ Typy filtrów artystycznych

<b>Pop Art I/II</b>	Tworzy obraz ze wzmocnionymi barwami.
<b>Zmiękczenie ostrości</b>	Tworzy obraz sprawiający wrażenie miękkości.
<b>Jasny i lekki kolor I/II</b>	Tworzy obraz podkreślający ciepłe światło poprzez rozproszenie ogólnego oświetlenia i delikatne przeświecenie obrazu.
<b>Tonowanie światła</b>	Tworzy obraz wysokiej jakości poprzez zmiękczenie zarówno ciemnych, jak i jasnych obszarów.
<b>Ziarnisty film I/II</b>	Tworzy obraz z efektem siły oraz agresywności czerni i bieli.
<b>Fotografia otworkowa I/II/III</b>	Tworzy zdjęcie wyglądające tak, jakby zrobiono je starym aparatem lub aparatem-zabawką poprzez zaciemnienie obwodu zdjęcia.
<b>Diorama I/II</b>	Tworzy obraz przypominający miniaturę poprzez wzmocnienie nasycenia i kontrastu oraz rozmycie nieostrych obszarów.
<b>Cross Process I/II</b>	Tworzy obraz wyrażający surrealistyczną atmosferę. Efekt Cross Process II wzmacnia purpurowe tony na obrazie.
<b>Delikatna sepia</b>	Tworzy obraz wysokiej jakości poprzez rozciągnięcie cieni oraz zmiękczenie całego obrazu.
<b>Dramatyczna tonacja I/II</b>	Tworzy obraz z podkreśleniem różnicy między jasnymi i ciemnymi obszarami poprzez częściowe zwiększenie kontrastu.
<b>Grafika Key Line I/II</b>	Tworzy obraz z podkreśleniem krawędzi i nadaje mu styl ilustracji.
<b>Akwarela I/II</b>	Tworzy miękkie, jasny obraz poprzez usunięcie ciemnych obszarów, zmieszanie pastelowych barw na białym płótnie i zmiękczenie konturów.
<b>Vintage I/II/III</b>	Nadaje codziennym ujęciom nostalgiczny i staroświecki charakter odbarwionych i spłowiałych zdjęć wywołanych z filmu fotograficznego.
<b>Część. kolor I/II/III</b>	Uwypukla obiekt poprzez wyodrębnienie wybranych kolorów i utrzymanie pozostałej części zdjęcia w tonacji monochromatycznej.
<b>Bleach Bypass I/II</b>	Efekt „bleach bypass”, który można rozpoznać m.in. z filmów kinowych; może być stosowany do fotografowania zabudowy lub metalowych obiektów.
<b>Taśma filmowa</b>	Współczesne podkreślenie cieni i barw skóry typowe dla filmów.

Funkcje II i III są zmienionymi wersjami oryginału (I).

- Aby jak najlepiej wykorzystać zalety filtrów artystycznych, niektóre ustawienia fotografowania są wyłączone.
- Jeśli dla jakości obrazu (str. 76) aktualnie wybrane jest ustawienie [RAW], automatycznie ustawiona zostanie jakość obrazu [L+N+RAW]. Filtr artystyczny zostanie zastosowany tylko na kopii JPEG.
- W zależności od obiektu zmiany tonów mogą być nierówne, efekt może być mniej widoczny lub obraz może stać się bardziej „ziarnisty”.
- Niektóre efekty mogą nie być widoczne w widoku na żywo lub podczas nagrywania sekwencji wideo.
- Filtry, efekty i jakość filmów wybrane podczas nagrywania filmów mogą mieć wpływ na szybkość i płynność odtwarzania.

### ■ Korzystanie z opcji [Część. kolor]

Ta opcja umożliwi rejestrację wyłącznie wybranych odcieni kolorów.

- 1 Wybrać opcję [Część. kolor I/II/III] w menu filtru artystycznego (str. 42).
- 2 Wyróżnij żądany efekt i naciśnij przycisk .
  - Na wyświetlaczu pojawi się kolorowy pierścień.
- 3 Obróć przednie lub tylne pokrętkę, aby wybrać kolor.
  - Efekt będzie widoczny na wyświetlaczu.
- 4 Zrób zdjęcie.
  - Aby zmienić zachowywany kolor po zrobieniu zdjęcia, należy obrócić pokrętkę przednie lub tylne w celu wyświetlenia kolorowego pierścienia.



## Automatyczne wybieranie przysłony i czasu otwarcia migawki (tryb programowy)

**P** to tryb fotografowania, w którym aparat automatycznie ustawia optymalną wartość przysłony i czas otwarcia migawki stosownie do jasności obiektu. Ustaw pokrętko wyboru trybów w położeniu **P**.

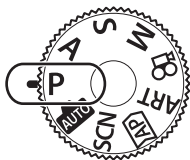

- Czas otwarcia migawki i wartość przysłony, wybrane przez aparat, są wyświetlane na ekranie.
- Przednie pokrętko służy do wyboru kompensacji ekspozycji.
- Tylnie pokrętko służy do wyboru przesunięcia programu.
- Wyświetlany czas otwarcia migawki i wartość przysłony migają, jeśli w aparacie nie można ustawić poprawnej ekspozycji.

Wskaźnik wartości przysłony zaczyna migać dla różnych wartości w zależności od typu obiektywu i jego ogniskowej.

W przypadku używania stałego ustawienia [ISO] należy zmienić to ustawienie.

☞ „Zmiana czułości ISO (ISO)” (str. 65).

Przykładowe wyświetlanie ostrzeżeń (migają)	Status	Czynność
	Obiekt jest zbyt ciemny.	<ul style="list-style-type: none"> <li>• Użyj lampy błyskowej.</li> </ul>
	Obiekt jest zbyt jasny.	<ul style="list-style-type: none"> <li>• Zakres pomiaru aparatu został przekroczony. Wymagany jest filtr ND (służący do korygowania ilości światła).</li> <li>• Zrobić zdjęcie w trybie cichym ☞ „Migawka elektroniczna (Cichy[♥])” (str. 69)</li> </ul>

## ■ Przesunięcie programu

Istnieje możliwość wyboru szeregu różnych kombinacji wartości przysłony i czasu otwarcia migawki ustawionych automatycznie przez aparat, bez zmiany ekspozycji.

Jest to nazywane przesunięciem programu.

- Obracaj pokrętkę tylną, aż na ekranie aparatu wyświetli się żądana kombinacja przysłony i czasu otwarcia migawki.
- Wraz z włączeniem przesunięcia programu wskaźnik trybu fotografowania na ekranie zmienia się z **P** na **Ps**. Aby anulować przesunięcie programu, należy obracać pokrętkę tylną w przeciwnym kierunku do momentu, aż symbol **Ps** przestanie być wyświetlany.



- Istnieje możliwość wyboru funkcji przypisanych do pokrętki przedniego i tylnego.
  - ☞ [Funkcja pokrętki] (str. 114)
- Istnieje możliwość wyboru, czy ekran powinien odzwierciedlać efekty kompensacji ekspozycji, czy utrzymywać stałą jasność w celu zwiększenia wygody wyświetlania kadrów. Domyślnie efekty ustawień ekspozycji są widoczne na ekranie.
  - ☞ [Nocne kadry] (str. 115)



Przesunięcie programu

## Wybór wartości przysłony (tryb Priorytet przysł.)

W trybie **A** można wybrać wartość przysłony i umożliwić aparatowi ustawienie odpowiedniego czasu otwarcia migawki. Należy ustawić pokrętko trybu w pozycji **A**, a następnie za pomocą tylnego pokrętkła wybrać wartość przysłony. Większe wartości przysłony (niższe liczby F) zmniejszają głębię obrazu (obszar przed lub za punktem ostrości, który jest ostry), rozmywając szczegóły tła. Mniejsze wartości przysłony (wyższe liczby F) zwiększają głębię obrazu.

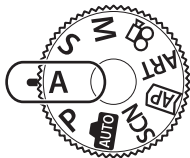

Wartość przysłony

- Przednie pokrętko służy do wyboru kompensacji ekspozycji.

### Ustawianie wartości przysłony

Zmniejszanie wartości przysłony ← → Zwiększanie wartości przysłony  
 F2.8 ← F4.0 ← **F5.6** → F8.0 → F11  
 (Zmniejszenie głębi ostrości) ← → (Zwiększenie głębi ostrości)

- Wyświetlany czas otwarcia migawki miga, jeżeli aparat nie może nastawić odpowiedniej ekspozycji.
- W przypadku używania stałego ustawienia [ISO] należy zmienić to ustawienie.  
 „Zmiana czułości ISO (ISO)” (str. 65).

Przykładowe wyświetlanie ostrzeżeń (migają)	Status	Czynność
	Obiekt jest niedoświetlony.	<ul style="list-style-type: none"> <li>• Zmniejsz wartość przysłony.</li> </ul>
	Obiekt jest prześwietlony.	<ul style="list-style-type: none"> <li>• Zwiększ wartość przysłony.</li> <li>• Jeśli ostrzeżenie nie znika, zakres pomiaru aparatu został przekroczony. Wymagany jest filtr ND (służący do korygowania ilości światła).</li> <li>• Zrobić zdjęcie w trybie cichym   „Migawka elektroniczna (Cichy[♥])” (str. 69)</li> </ul>



- Istnieje możliwość wyboru funkcji przypisanych do pokrętkła przedniego i tylnego.  
 [Funkcja pokrętkła] (str. 114)
- Istnieje możliwość wyboru, czy ekran powinien odzwierciedlać efekty kompensacji ekspozycji, czy utrzymywać stałą jasność w celu zwiększenia wygody wyświetlania kadrów. Domyślnie efekty ustawień ekspozycji są widoczne na ekranie.  
 [Nocne kadry] (str. 115)

## Wybór czasu otwarcia migawki (tryb priorytetu migawki)

W trybie **S** można wybrać czas otwarcia migawki i umożliwić aparatowi automatyczne ustawienie odpowiedniej wartości przysłony. Ustaw pokrętło trybu w pozycji **S**, a następnie za pomocą tylnego pokrętła wybierz czas otwarcia migawki. Krótsze czasy otwarcia migawki pozwalają uchwycić szybko poruszające się obiekty. Długie czasy otwarcia migawki pozwalają uzyskać efekt ruchu poprzez rozmycie poruszających się obiektów.

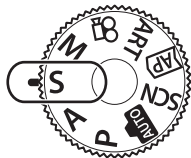

Czas otwarcia migawki

- Przednie pokrętło służy do wyboru kompensacji ekspozycji.

### Ustawianie czasu otwarcia migawki

Dłuższy czas otwarcia migawki ← → Krótszy czas otwarcia migawki

60" ← 15 ← 30 ← **60** → 125 → 250 → 4000



(Dodanie ruchu) ← → (Uchwycenie ruchu)

- Wyświetlana wartość przysłony miga, jeżeli aparat nie może nastawić odpowiedniej ekspozycji.
- Wartość przysłony w chwili migania wskaźnika jest różna w zależności od typu obiektywu i ogniskowej obiektywu.
- W przypadku używania stałego ustawienia [ISO] należy zmienić to ustawienie. „Zmiana czułości ISO (ISO)” (str. 65).

Przykładowe wyświetlanie ostrzeżeń (migają)	Status	Czynność
	Obiekt jest niedoświetlony.	<ul style="list-style-type: none"> <li>• Ustaw niższy czas otwarcia migawki.</li> </ul>
	Obiekt jest prześwietlony.	<ul style="list-style-type: none"> <li>• Ustaw krótszy czas otwarcia migawki. Czasy otwarcia migawki o wartości do 1/16000 s są dostępne w trybie cichym.  „Migawka elektroniczna (Cichy[♥])” (str. 69)</li> <li>• Jeśli ostrzeżenie nie znika, zakres pomiaru aparatu został przekroczony. Wymagany jest filtr ND (służący do korygowania ilości światła).</li> </ul>







- Istnieje możliwość wyboru funkcji przypisanych do pokrętki przedniego i tylnego.  [Funkcja pokrętki] (str. 114)
- Istnieje możliwość wyboru, czy ekran powinien odzwierciedlać efekty kompensacji ekspozycji, czy utrzymywać stałą jasność w celu zwiększenia wygody wyświetlania kadrów. Domyślnie efekty ustawień ekspozycji są widoczne na ekranie.  [Nocne kadry] (str. 115)

## Wybór czasu otwarcia migawki i wartości przysłony (tryb ręczny)

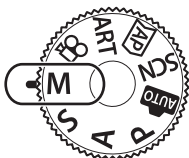

W trybie **M** użytkownik wybiera zarówno wartość przysłony, jak i czas otwarcia migawki. Dostępne są również opcje Bulb/Time oraz Fotomontaż na żywo. Należy ustawić pokrętkę trybu w pozycji **M**, następnie wybrać wartość przysłony za pomocą przedniego pokrętki i czas otwarcia migawki za pomocą tylnego pokrętki.



Różnica między bieżącą i właściwą ekspozycją

- Na monitorze wyświetlana jest ekspozycja uzyskiwana przy wartości przysłony i czasie otwarcia migawki ustawionych przez użytkownika oraz różnica względem odpowiedniej ekspozycji zmierzonej przez aparat.
- Czas otwarcia migawki można ustawić w zakresie od 1/4000 s do 60 s bądź na [BULB(LIVE BULB)] [TIME(LIVE TIME)] lub [LIVECOMP].
- Czasy otwarcia migawki o wartości do 1/16000 s są dostępne w trybie cichym.  „Migawka elektroniczna (Cichy[♥])” (str. 69)



- Istnieje możliwość wyboru funkcji przypisanych do pokrętki przedniego i tylnego.  [Funkcja pokrętki] (str. 114)
- Jasność zdjęcia wyświetlanego na monitorze (lub w celowniku) zmienia się wraz ze zmianą wartości przysłony i szybkości czasu otwarcia migawki. Jasność na wyświetlaczu można dostosować tak, aby móc śledzić obiekt podczas fotografowania  [Nocne kadry] (str. 115)

## Fotografowanie z długim czasem ekspozycji (BULB/LIVE TIME)

Opcja służąca do wykonywania zdjęć sztucznych ogni i scenerii nocnych. W trybie **M** obracać pokrętełm w kierunku wskazanym na zdjęciu obok do momentu, aż na monitorze wyświetli się opcja [BULB(LIVE BULB)] lub [TIME(LIVE TIME)].

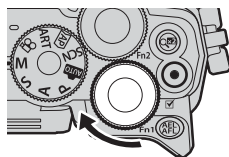

### Fotografowanie przy długiej ekspozycji („Bulb” i „Live Bulb”)

Migawka jest otwarta tak długo, jak długo naciśnięty jest spust migawki. Ekspozycja zostaje zakończona po zwolnieniu spustu.

- Ilość światła docierającego do aparatu jest tym większa, im dłużej migawka pozostaje otwarta.
- Po wybraniu trybu Live Bulb można określić, jak często aparat aktualizuje ekran podglądu na żywo podczas ekspozycji.

### Fotografowanie czasowe („Time” i „Live Time”)

Ekspozycja rozpoczyna się po naciśnięciu spustu migawki do końca. Aby zakończyć ekspozycję, naciśnij ponownie spust migawki do końca.

- Ilość światła docierającego do aparatu jest tym większa, im dłużej migawka pozostaje otwarta.
- Po wybraniu trybu Live Time można określić, jak często aparat aktualizuje ekran podglądu na żywo podczas ekspozycji.
- Aby wyświetlić widok z obiektywu na monitorze podczas fotografowania przy długiej ekspozycji, dla opcji [Live Bulb] należy wybrać ustawienie inne niż [Wył.].
- Naciśnięcie przycisk **MENU**, aby wybrać interwał wyświetlania fotografii dla opcji [Live Bulb] lub [Live Time]. Wybierz ustawienie [Wyłączone], aby wyłączyć wyświetlacz podczas trwania ekspozycji.
- Aby odświeżyć ekran podczas trwania ekspozycji, dotknij monitora lub naciśnij do połowy spust migawki.
- Czulość ISO można ustawiać w ograniczonym zakresie.
- Aby zapobiec rozmyciu na zdjęciach spowodowanemu przez poruszenie aparatem, należy umieścić aparat na statywie i zdalnie zwolnić migawkę za pomocą aplikacji OI.Share (str. 127).
- Podczas fotografowania poniższe funkcje można ustawiać w ograniczonym zakresie. Fotografowanie seryjne, fotografowanie z samowyzwalaczem, fotografowanie w trybie „time lapse”, stabilizator obrazu itd.
- Nawet po włączeniu opcji [Red.szumu] na zdjęciu wyświetlanym na monitorze mogą wystąpić zauważalne szумы i/lub plamki światła, jeśli zdjęcie zostało wykonane w określonych warunkach środowiskowych (temperatura itd.) oraz z odpowiednimi ustawieniami aparatu.

### Zakłócenia w obrazach

Podczas fotografowania przy długich czasach otwarcia migawki na ekranie mogą pojawić się szумы. To zjawisko jest spowodowane wzrostem temperatury przetwornika obrazu lub obwodu zasilania przetwornika obrazu, w wyniku czego w tych częściach przetwornika obrazu, które nie są normalnie wystawione na światło, powstaje prąd. Może się tak również stać przy fotografowaniu z wysokim ustawieniem ISO w wysokiej temperaturze. Aby zmniejszyć poziom zakłóceń, aparat automatycznie włącza funkcję redukcji zaszumienia.  [Red.szumu] (str. 116)

## Fotografowanie z fotomontażem na żywo (kompozycja jasnych i ciemnych obszarów)

Łączenie kilku ekspozycji w celu utworzenia zdjęcia, na którym będą widoczne smugi światła gwiazd, sztucznych ognii i innych obiektów bez zmiany jasności tła.

**1** W trybie **M** ustawić czas otwarcia migawki na [LIVECOMP].

- W trybie **M** obracać pokrętkę w kierunku wskazanym na zdjęciu obok do momentu, aż na monitorze wyświetli się opcja [LIVECOMP].

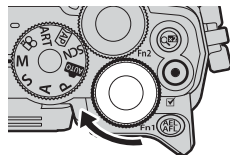

**2** Naciśnąć przycisk **MENU**, aby wyświetlić opcję [Kompozytowy - ustawienia], a następnie użyć przycisków  $\Delta$   $\nabla$ , aby wybrać czas ekspozycji dla poszczególnych ekspozycji.

**3** Naciśnij przycisk migawki, aby przygotować aparat.

- Aparat wykona zdjęcie, które będzie służyło za punkt odniesienia dla funkcji redukcji szumów.
- Gdy aparat będzie gotowy, na monitorze wyświetli się komunikat [Tryb kompozytowy - gotowy].

**4** Naciśnij spust migawki do połowy, aby ustawić ostrość.

- Miganie wskaźnika ostrości oznacza, że aparat nie ustawił ostrości.

**5** Naciśnij spust migawki do końca, aby rozpocząć fotografowanie z fotomontażem na żywo.

- Połączone zdjęcie zostanie wyświetlone na monitorze po wykonaniu każdej ekspozycji.



**6** Ponownie naciśnij spust migawki, aby zakończyć fotografowanie.

- Wyświetl wynik zmiany na monitorze, a następnie po uzyskaniużądanego wyniku naciśnij spust migawki, aby zakończyć fotografowanie.
- Maksymalna długość fotografowania z fotomontażem na żywo wynosi 3 godziny. Dostępny czas zależy jednak od warunków fotografowania i stopnia naładowania akumulatora aparatu.
- Czulość ISO można ustawić w ograniczonym zakresie.
- Aby zapobiec rozmyciu na zdjęciach spowodowanemu przez poruszenie aparatem, należy umieścić aparat na statywie i zdalnie zwolnić migawkę za pomocą aplikacji OI.Share (str. 127).
- Podczas fotografowania poniżej funkcje można ustawiać w ograniczonym zakresie. Fotografowanie seryjne, fotografowanie z samowyzwalaczem, fotografowanie w trybie „time lapse”, stabilizator obrazu itd.
- Opcja [📷Stb. obrazu] (str. 80) jest wyłączana automatycznie.

## Fotografowanie za pomocą ekranu dotykowego

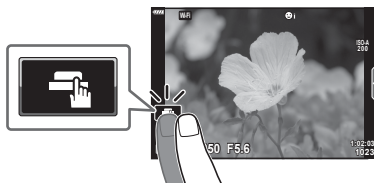
Ustawienia ekranu dotykowego przełącza się, dotykając ikony .



	Dotknij obiektu, aby ustawić ostrość i automatycznie zwolnić migawkę. Ta funkcja nie jest dostępna w trybie filmowania, podczas fotografowania przy długiej ekspozycji i fotografowania z fotomontażem na żywo.
	Obsługa ekranu dotykowego jest wyłączona.
	Dotknij, aby wyświetlić pole AF i ustawić ostrość na obiekcie w wybranym obszarze. Zdjęcia można wykonywać, naciskając spust migawki do połowy.

### ■ Wyświetlanie podglądu obiektu

#### 1 Dotknij obiektu na ekranie.

- Zostanie wyświetlone pole AF.
- Użyj suwaka, aby wybrać rozmiar ramki.
- Dotknij przycisku , aby wyłączyć wyświetlanie pola AF.



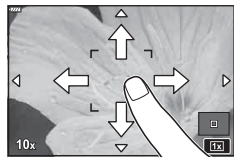

#### 2 Dotknij ikony , aby powiększyć obszar w położeniu ramki.

- Po powiększeniu zdjęcia przewijaj ekran palcem.
- Dotknij przycisku , aby anulować powiększenie.
- Nie można zmieniać rozmiaru obiektu ani powiększać obiektu w trybie filmowania.



- Poniżej przedstawiono sytuacje, w których użycie ekranu dotykowego jest niemożliwe.  
Panorama, WB z pomiarem własnym, podczas używania przycisków lub pokręteł itp.
- Wyświetlacz nie należy dotykać paznokciami ani innymi ostrymi przedmiotami.
- Rękawice lub osłony monitora mogą zakłócać działanie ekranu dotykowego.
- Obsługę ekranu dotykowego można wyłączyć.  [Ust. ekranu dotyk.] (str. 119)

### Nagrywanie filmów w trybach fotografowania



Przycisku  można używać do nagrywania filmów, nawet jeśli pokrętko wyboru trybu nie znajduje się w pozycji .

#### 1 Naciśnij przycisk , aby rozpocząć nagrywanie.

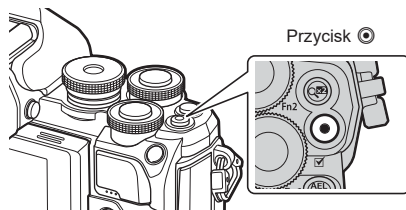
- Nagrywany film będzie wyświetlany na monitorze.
- Po przyłożeniu oka do celownika nagrywany film zostanie wyświetlony w celowniku.
- Lokalizację punktu ostrości można zmienić, dotykając ekranu podczas nagrywania.



#### 2 Naciśnij ponownie przycisk , aby zakończyć nagrywanie.

- Dźwięk zmiany ustawień za pomocą ekranu dotykowego i przycisków może zostać nagrany.
- Zastosowana w tym aparacie matryca CMOS generuje tak zwany efekt „rolling shutter”, który generuje zniekształcenia na zdjęciach poruszających się obiektów. Jest to zjawisko, które występuje na zdjęciach szybko poruszających się obiektów lub w wyniku poruszenia aparatem podczas fotografowania.
- Gdy rozmiar nagrywanego filmu przekroczy 4 GB, plik zostanie automatycznie podzielony. (W zależności od warunków fotografowania również filmy o rozmiarze mniejszym niż 4 GB mogą być podzielone na wiele plików)
- Podczas nagrywania sekwencji wideo należy używać karty SD o klasie szybkości 10 lub wyższej.
- Jeżeli aparat jest używany przez dłuższy czas, temperatura matrycy wzrasta, a na zapisanych zdjęciach mogą pojawić się szумы i przebarwienia. Wyłącz aparat na jakiś czas. Na zdjęciach zapisanych przy dużej czułości ISO mogą pojawić się szумы i przebarwienia. Aparat wyłączy się automatycznie, jeśli temperatura będzie nadal wzrastać.
- W przypadku korzystania z obiektywu systemu Four Thirds ustawienie ostrości nie będzie działało podczas nagrywania filmów.
- Przycisku  nie można używać do nagrania sekwencji wideo w następujących przypadkach:
  - Po naciśnięciu spustu migawki do połowy; w przypadku fotografowania z długą ekspozycją, fotografowania czasowego, z fotomontażem na żywo, seryjnego lub w trybie „time lapse”, w przypadku, gdy w trybie **SCN** wybrano tryb e-portret, św. gwiazd z ręki lub HDR pod światło bądź w przypadku, gdy w trybie  wybrano opcję kompensacji efektu Keystone, panoramy, opcję Live Time, wielokrotnej ekspozycji lub HDR.



- Niektóre ustawienia, takie jak tryb AF, można ustawić oddzielnie dla filmów i zdjęć.  
 „Korzystanie z menu wideo” (str. 107)

## Nagrywanie filmów w trybie filmowania



Jeżeli pokrętko wyboru trybu zostało przekręcone do pozycji  (tryb filmów), można nagrywać filmy 4K lub inne typy filmów.

Efekty dostępne w trybach **P**, **S**, **A** i **M** można zastosować w filmach.

 „Wybieranie trybu ekspozycji” (str. 79)

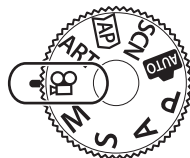

**1** Ustaw pokrętko wyboru trybu w pozycji .



**2** Użyj przycisków  , aby wyróżnić żądany tryb filmowania.

- Niektóre tryby zawierają dodatkowe opcje, do których dostęp można uzyskać poprzez naciśnięcie przycisku .

**3** Naciśnij przycisk , aby wybrać zaznaczony tryb.

- Aby wybrać inny tryb filmowania, naciśnij przycisk . W przypadku wyświetlenia dodatkowych opcji naciśnij przycisk .

**4** Naciśnij przycisk , aby rozpocząć nagrywanie.





- Naciśnij ponownie przycisk , aby zakończyć nagrywanie.

- Sygnał dźwiękowy nie jest emitowany, gdy aparat ustawia ostrość w trybie filmowania.



- Można także używać dotykowych elementów sterujących.



### ■ Opcje trybu filmowania

Tryb filmowania	Opis	
 <b>Standardowy</b>	Nagrywanie zwykłych filmów lub filmów z wybranymi efektami.	55
 <b>4K</b>	Nagrywanie filmów w rozdzielczości 4K.	—
 <b>Klipy</b>	Tworzy jeden plik zawierający wiele krótkich filmów.	57
 <b>Wys. prędkość</b>	Nagrywanie filmów w zwolnionym tempie. Dźwięk nie zostanie nagrany.	60

- Opcje filtrów artystycznych trybu obrazu są niedostępne w trybie [4K].
- Podczas nagrywania w trybie [4K] należy używać kart pamięci UHS-I lub UHS-II zgodnych z klasą szybkości UHS 3 lub wyższą.







## ■ Efekty filmu

- 1 Zaznacz opcję [Standard] w opcji trybu filmowania (str. 54), a następnie naciśnij przycisk .
- 2 Naciśnij przycisk , aby rozpocząć nagrywanie.
- 3 Dotknij wyświetlanej na ekranie ikony efektu, który ma być użyty.
  - Dotknij ekranu, aby dodać efekty podczas nagrywania.
  - Niektóre efekty można dodawać, dotykając ekranu przed rozpoczęciem nagrywania.



Efekt filmu

Efekt filmu	Opis
 <b>Art Fade</b>	Filmowanie z wybranym efektem trybu obrazu. Efekt zanikania zostanie zastosowany do przejścia między scenami.
 <b>Stary film</b>	Losowo dodaje zakłócenia przypominające uszkodzenia i pył, tak jak w starych filmach.
 <b>Multi Echo</b>	Umożliwia zastosowanie efektu powidoku. Powidok jest wyświetlany za poruszającymi się obiektami.
 <b>Efekt echa</b>	Umożliwia zastosowanie powidoku przez krótką chwilę po dotknięciu ikony. Powidok zniknie automatycznie po upływie chwili.
 <b>Film z telekonwerterem</b>	Powiększenie obszaru obrazu bez korzystania z funkcji powiększania obiektywu. Wybrany fragment obrazu można powiększyć, gdy aparat jest nieruchomy.

- 4 Naciśnij ponownie przycisk , aby zakończyć nagrywanie.

- Przy użyciu przycisku **INFO** można również wybrać informacje o parametrach wyświetlane podczas nagrywania. Należy jednak pamiętać, że naciśnięcie przycisku **INFO** podczas nagrywania powoduje anulowanie wszystkich efektów filmu z wyjątkiem efektu filmu z telekonwerterem.

**ArtFade**

Dotknij ikony. Efekt będzie stosowany stopniowo, w miarę dotykania ikony trybu obrazu.

- W przypadku nagrywania filmów z opcją częściowego koloru stosowane są kolory wybrane w trybie **ART**.

**Stary film**

Dotknij ikony, aby zastosować efekt. Dotknij ikony ponownie, aby anulować efekt.

**Multi Echo**

Dotknij ikony, aby zastosować efekt. Dotknij ikony ponownie, aby anulować efekt.

**Efekt echa**

Każde dotknięcie ikony powoduje zwiększenie efektu.

**Film z konw. tele.**

**1** Dotknij ikony, aby wyświetlić ramkę powiększenia.

- Można zmienić położenie ramki powiększenia, dotykając ekranu lub korzystając z przycisków  $\Delta$   $\nabla$   $\triangleleft$   $\triangleright$ .
- Naciśnij i przytrzymaj przycisk  $\odot$ , aby ponownie ustawić ramkę powiększenia w położeniu środkowym.



**2** Dotknij ikony  $\square$ , aby powiększyć obszar w ramce powiększenia.

- Dotknij ikony  $\square$ , aby powrócić do wyświetlania ramki powiększenia.

**3** Dotknij ikony  $\square$  lub naciśnij przycisk  $\odot$ , aby anulować ramkę powiększenia i zakończyć tryb Film z konw. tele.

- Nie można zastosować jednocześnie 2 efektów.
- Niektóre efekty mogą być niedostępne w zależności od trybu obrazu.
- Dźwięk zmiany ustawień za pomocą ekranu dotykowego i przycisków może zostać nagrany.
- W przypadku ustawienia filtra artystycznego lub efektu filmu częstotliwość klatek może się zmniejszyć.



## ■ Tworzenie filmów z klipów

Można utworzyć jeden plik zawierający wiele krótkich filmów (klipów). Klipy mogą być podzielone na wiele grup (Moje klipy). Do sekwencji wideo Moje klipy można również dodawać zdjęcia.

### Nagrywanie klipów

- 1 Zaznacz opcję [Klipy] w opcji trybu filmowania (str. 54).
- 2 Naciśnij przycisk  $\nabla$ , użyj przycisków  $\triangleleft \triangleright$ , aby wybrać długość klipu, a następnie naciśnij przycisk  $\text{OK}$ .
  - Za pośrednictwem opcji sterowania na żywo dostępne są trzy opcje jakości filmu (rozmiar i liczba klatek) (str. 78).
- 3 Naciśnij przycisk  $\text{OK}$ , aby rozpocząć nagrywanie.
  - Nagrywanie zakończy się automatycznie po osiągnięciu wybranego czasu nagrywania.
  - W przypadku naciśnięcia przycisku  $\text{OK}$  podczas nagrywania będzie ono kontynuowane, dopóki przycisk będzie przytrzymany (maksymalnie przez 16 sekund).
  - Nowy klip jest dodawany do sekwencji Moje klipy.

$\triangle$	Odtwarza sekwencję Moje klipy od początku.
$\nabla$	Zmienia sekwencję Moje klipy, w której klip ma zostać zapisany oraz umożliwia określenie pozycji, w której nowy klip ma zostać dodany. Użyj przycisków $\triangleleft \triangleright$ , aby zmienić położenie w celu dodania klipu do Moich klipów.
$\text{OK}$	Przygotowywanie do nagrywania kolejnego klipu.
$\text{trash}$	Usuwa wykonany klip.



- 4 Naciśnij przycisk  $\text{OK}$ , aby nagrać następny klip.
  - Ekran potwierdzenia zostanie zamknięty i rozpocznie się nagrywanie następnego klipu.
  - Nowy klip dodawany jest do tej samej grupy Moje klipy, co poprzedni.
  - Filmy nagrane z zastosowaniem różnych rozmiarów lub liczby klatek na sekundę są zapisywane w różnych grupach Moje klipy.

### Tworzenie nowych Moich klipów

Naciśnij przycisk  $\nabla$  w kroku 3.

Przenieś klip do obszaru  $\text{trash}$  za pomocą przycisków  $\triangle \nabla$ , a następnie naciśnij przycisk  $\text{OK}$ .

### Usuwanie klipu z Moich klipów

Naciśnij przycisk  $\nabla$  w kroku 3.





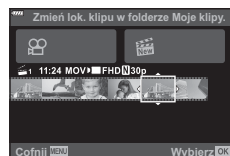

Przenieś klip do  $\text{trash}$  za pomocą przycisków  $\triangle \nabla \triangleleft \triangleright$ , a następnie naciśnij przycisk  $\text{OK}$ .

- Klip usunięty z Moich klipów będzie normalnym plikiem filmu.



## Odtwarzanie

Można kolejno odtwarzać pliki należące do sekwencji Moje klipy.

- 1 Naciśnij przycisk  i wybierz zdjęcie oznaczone symbolem .
- 2 Naciśnij przycisk  i wybierz opcję [Odtw. z Moje klipy] za pomocą przycisków  . Następnie ponownie naciśnij przycisk .
  - Pliki należące do sekwencji Moje klipy zostaną odtworzone po kolei.
  - Naciśnij przycisk , aby zakończyć odtwarzanie.





## Edytowanie sekwencji „Moje klipy”





Można utworzyć jeden plik sekwencji wideo z sekwencji Moje klipy.



Krótkie klipy są zapisywane w sekwencji Moje klipy. Do sekwencji Moje klipy można dodawać klipy i zdjęcia (str. 99). Można również dodawać efekty przejścia i filtry artystyczne.



- 1 Naciśnij przycisk , a następnie obróć tylny pokręteł, aby odtworzyć sekwencję Moje klipy.



\* Po naciśnięciu przycisku , ekran odtwarzania Moje klipy można również wyświetlić, zaznaczając pozycję oznaczoną symbolem , naciskając przycisk  i wybierając opcję [Wyśw. Moje klipy] z wyświetlonego menu.

- 2 Użyj przycisków  , aby wybrać Moje klipy, i przycisków  , aby wybrać klip, a następnie naciśnij przycisk .
  - Zostanie wyświetlone menu klipów.

<b>Odtw. z Moje klipy</b>	Odtwarza pliki w sekwencji Moje klipy w kolejności od początku.
<b>Odtwórz film</b>	Odtwarza wybrane klipy jak film.
<b>Eksport Moje klipy</b>	Eksportowanie plików w sekwencji Moje klipy jako pliku filmu.
<b>Zmień kolejność</b>	Pozwala przenosić lub dodawać pliki w sekwencji Moje klipy.
<b>Domyśln. fold. zap.</b>	Począwszy od następnego nagrywania filmy nagrywane z tymi samymi ustawieniami będą dodawane do sekwencji Moje klipy oznaczonej ikoną  .
<b>Usuń Moje klipy</b>	Usuwa wszystkie niechronione pliki z sekwencji Moje klipy.
<b>Kasowanie</b>	Wybierz opcję [Tak] i naciśnij przycisk  , aby usunąć klip.

- 3** Wybierz klipy, które chcesz wybrać do filmu, zaznacz opcję [Eksport Moje klipy], a następnie naciśnij przycisk .
- 4** Wybierz pozycję przy użyciu przycisków  $\Delta$   $\nabla$ , a następnie naciśnij przycisk .

<b>Efekty klipów</b>	Umożliwia zastosowanie 6 typów efektów artystycznych.
<b>Efekt przejścia</b>	Umożliwia zastosowanie efektów wygaszenia.
<b>BGM</b>	Umożliwia wybór opcji [Happy Days] lub [Wyłączone].
<b>Głośn. nagr. dźwię. klipu</b>	Po wybraniu ustawienia [Happy Days] w opcji [BGM] można ustawić głośność dźwięków rejestrowanych w filmach.
<b>Nagrany dźwięk klipu</b>	Po wybraniu ustawienia [Wł.] można utworzyć film z nagrany dźwiękiem. To ustawienie jest dostępne tylko wtedy, gdy w opcji [BGM] wybrane jest ustawienie [Wyłączone.].
<b>Podgl. GO</b>	Pozwala wyświetlać podgląd plików edytowanej sekwencji Moje klipy w kolejności od pierwszego.

- 5** Po zakończeniu edycji wybierz opcję [Zaczynj eksport] i naciśnij przycisk .
- Połączony album zostanie zapisany jako jedna sekwencja wideo.
  - Eksport sekwencji wideo może zająć pewien czas.
  - Maksymalna długość sekwencji Moje klipy wynosi 15 minut, a maksymalny rozmiar pliku to 4 GB.
- Wyświetlenie sekwencji Moje pliki może zająć dłuższy czas po wyjęciu, włożeniu lub zabezpieczeniu karty.
  - Można nagrać maksymalnie 99 sekwencji Moje klipy i 99 ujęć w jednym klipie. Maksymalne wartości zależą od rozmiaru pliku i długości sekwencji Moje klipy.
  - Do sekwencji Moje klipy nie można dodawać sekwencji wideo innych niż klipy.

#### **Ustawienie opcji BGM inne niż [Happy Days]**

Aby użyć ustawienia opcji BGM innego niż [Happy Days], należy zarejestrować dane pobrane ze strony internetowej firmy Olympus na karcie i wybrać je w opcji [BGM] w kroku 4. Dane można pobrać ze strony internetowej podanej poniżej.  
<http://support.olympus-imaging.com/bgmdownload/>

## ■ Nagrywanie filmów w zwolnionym tempie

Nagrywanie filmów w zwolnionym tempie. Materiał nagrywany z prędkością 120 kl./s jest odtwarzany z prędkością 30 kl./s, a jakość jest równoważna jakości [HD].

- 1 Zaznacz opcję [Wys. prędkość] w opcji trybu filmowania (str. 54), a następnie naciśnij przycisk **OK**.
- 2 Naciśnij przycisk **⏏**, aby rozpocząć nagrywanie.
  - Ponownie naciśnij przycisk **⏏**, aby zakończyć nagrywanie.

- Ostrość i ekspozycja są ustawiane na początku nagrywania.
- Nagrywanie może trwać maksymalnie 20 sekund.
- Dźwięk nie zostanie nagrany.

## Ograniczanie dźwięków wydawanych przez aparat podczas nagrywania filmów

Można zapobiec rejestrowaniu dźwięków obsługi aparatu podczas nagrywania.

Dotknięcie karty cichej pracy powoduje wyświetlenie pozycji funkcji. Po dotknięciu pozycji można wybrać ustawienia, dotykając wyświetlanych strzałek.

Karta cichej pracy

- Elektroniczne powiększenie\*, głośność nagrania, wartość przysłony, czas otwarcia migawki, kompensacja ekspozycji, czułość ISO
  - \* Dostępna tylko w przypadku obiektywów typu power zoom
- Dostępne opcje różnią się w zależności od trybu fotografowania.





### Sterowanie ekspozycją (Ekspozycja )

Ekspozycję wybraną przez aparat automatycznie można dostosować do własnego zamysłu artystycznego. Wybierz wartości dodatnie, aby rozjaśnić zdjęcia, lub ujemne, aby je przyciemnić. Kompensację ekspozycji można regulować w zakresie  $\pm 5,0$  EV.





- Obracać pokrętkę przednim, aby wyregulować kompensację ekspozycji.
- Kompensacja ekspozycji nie jest dostępna w trybach **AUTO**, **M** i **SCN** lub po wybraniu opcji Live Time bądź opcji panoramy w trybie **AFD**.
- W widoku podglądu na żywo na monitorze lub celowniku wyświetlane są tylko wartości maksymalne wynoszące  $\pm 3$  EV. Gdy ekspozycja przekracza  $\pm 3,0$  EV, pasek ekspozycji miga.
- Sekwencje wideo można korygować w zakresie  $\pm 3,0$  EV.



- Funkcję pokrętki przedniego/tylnego można zmienić w menu własnym .
-  [Funkcja pokrętki] (str. 114)

### Blokowanie ekspozycji (blokada AE)

Naciskając przycisk **AEL/AFL**, można zablokować wartość ekspozycji. Z tej opcji można skorzystać, aby dostosować ostrość i wartość ekspozycji oddzielnie lub aby wykonać kilka zdjęć z takim samym ustawieniem wartości ekspozycji.

- Po jednokrotnym naciśnięciu przycisku **AEL/AFL** wartość ekspozycji zostaje zablokowana i wyświetlana jest ikona **AEL**.  „AEL/AFL” (str. 120)
- Aby zwolnić blokadę AE, należy ponownie nacisnąć przycisk **AEL/AFL**.
- Blokada zostanie zwolniona po użyciu pokrętki wyboru trybu, przycisku **MENU** lub przycisku .
- Jeżeli do przycisku **Fn1** przypisano inną rolę, należy wybrać opcję **[AEL/AFL]** (str. 89).

## Cyfrowy zoom (Telekonwerter cyfrowy)

Po włączeniu tej opcji aparat wybiera obszar ze środka kadru, którego wymiary są takie same jak aktualnie wybrana opcja rozmiaru w menu jakości obrazu, i powiększa go tak, aby wypełniał cały ekran. Współczynnik przybliżenia zwiększa się około 2-krotnie. Dzięki temu można wykonać przybliżenie przekraczające maksymalną ogniskową obiektywu. Taka możliwość jest szczególnie przydatna w momencie, gdy nie można zmienić obiektywów lub podejść bliżej do fotografowanego obiektu.

- Nacisnąć przycisk **Q**, aby wybrać opcję [Włączone] telekonwertera cyfrowego.
- Na monitorze zostaje wyświetlony symbol **Q**.
- Aby zamknąć cyfrowy zoom, ponownie naciśnij przycisk **Q**.
- Cyfrowy zoom nie jest dostępny, jeżeli w trybie **AP** wybrano opcję wielokrotnej ekspozycji, panoramy bądź kompensację ekspozycji lub gdy w trybie filmowania wybrano ustawienie [Standard].
- Kiedy wyświetlane jest zdjęcie w formacie RAW, obszar widoczny na monitorze jest wskazywany ramką.
- Pole AF się obniża.
- Jeżeli do przycisku **Fn2** przypisano inną rolę, należy wybrać opcję [**Q**] (str. 89).

## Wybieranie docelowego trybu AF (Docel. tr. AF)

Ramka wyświetlająca lokalizację punktu ostrzenia nazywa się „polem AF”. Istnieje możliwość wyboru rozmiaru pola AF. Można także wybrać opcję Priorytet AF dla twarzy (str. 64).

- Naciśnij przycisk  $\triangleleft$ , aby wyświetlić pole AF.
- Wybierz opcję  $[ \blacksquare ]$  (pojedyncze pole) lub  $[ [ \blacksquare ] ]$  (pole grupowe 9-elementowe) za pomocą pokrętki przedniego.

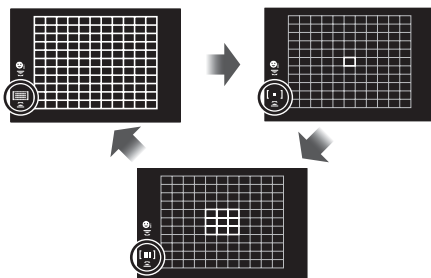

$[ [ \blacksquare ] ]$ <b>Wszystkie pola</b>	Aparat automatycznie wybierze jedno z pól z pełnego zestawu pól AF.
$[ \blacksquare ]$ <b>Pojedyncze pole</b>	Pozwala wybrać pojedyncze pole AF.
$[ [ \blacksquare ] ]$ <b>Pole grupowe 9-elementowe</b>	Aparat automatycznie wybierze jedno z pól w wybranej grupie 9-elementowej.

- Tryb pojedynczego pola jest automatycznie stosowany podczas nagrywania filmu, jeśli jest ustawiony tryb grupy pól.
- Podczas korzystania z obiektywu systemu Four Thirds w aparacie zostanie ustawiony tryb pojedynczego pola.

## Ustawianie pola AF

Aby ustawić ostrość, należy umieścić to pole na obiekcie.

- Naciśnij przycisk  $\triangleleft$ , aby wyświetlić pole AF.
  - W przypadku wybrania ustawienia  $[ [ \blacksquare ] ]$  (wszystkie pola) wybierz opcję  $[ \blacksquare ]$  (pojedyncze pole) lub  $[ [ \blacksquare ] ]$  (pole grupowe 9-elementowe) za pomocą pokrętki przedniego.
- Za pomocą przycisków  $\triangle \nabla \triangleleft \triangleright$  wybierz obszar ostrości.
  - Rozmiar i liczba pól AF zmieniają się w zależności od współczynnika proporcji obrazu (str. 76) i opcji wybranej dla pozycji [Telekonwerter cyfr.] (str. 103).







- Można także używać dotykowych elementów sterujących.

## Priorytet twarzy AF/Priorytet oka AF

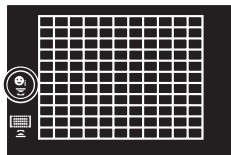
Aparat automatycznie wykrywa twarze lub oczy i ustawia na nich ostrość w zdjęciach portretowych. Podczas stosowania cyfrowego pomiaru ESP ekspozycja jest ustawiana zgodnie z wartością zmierzoną dla twarzy.

- 1 Naciśnij przycisk , aby wyświetlić pole AF.
- 2 Wybierz opcję za pomocą tylnego pokrętkła.



 <b>Wł. priorytetu twarzy</b>	Aparat wykrywa twarze i ustawia na nich ostrość.
 <b>Wył. priorytetu twarzy</b>	Priorytet AF twarzy jest wyłączony.
 <b>Priorytet twarzy i oka wł.</b>	Aparat wykrywa twarze i ustawia ostrość na bliższym oku.

- 3 Skieruj aparat na obiekt.
  - W przypadku wykrycia twarzy zostanie ona zaznaczona białą ramką.
- 4 Naciśnij spust migawki do połowy, aby ustawić ostrość.
  - Gdy aparat ustawi ostrość na twarzy w białej ramce, kolor ramki zmieni się na zielony.
  - Jeśli aparat jest w stanie wykryć oczy osoby, wyświetli zieloną ramkę nad wybranym okiem. (priorytet oka AF)
- 5 Naciśnij spust migawki do końca, aby zrobić zdjęcie.

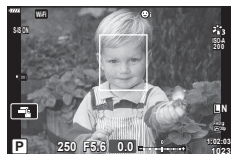

- W zależności od fotografowanego obiektu i ustawienia filtra artystycznego aparat może nie być w stanie prawidłowo wykryć twarzy.
- W przypadku wybrania opcji  (cyfrowy pomiar ESP)) (str. 82) pomiar jest wykonywany z uwzględnieniem priorytetu twarzy.



- Priorytet twarzy jest również dostępny w trybie [MF] (str. 74). Wykryte przez aparat twarze są zaznaczane białymi ramkami.



## Zmiana czułości ISO (ISO)

Wybierz wartość zależnie od jasności obiektu. Wyższe wartości pozwalają fotografować ciemniejsze sceny, ale zwiększają ilość szumów (cętek) na obrazach. Wybrać opcję [AUTO], aby pozwolić aparatowi regulować czułość w zależności od warunków oświetleniowych.

- 1 Naciśnij przycisk  $\Delta$ .
- 2 Obróć pokrętkę, aby wybrać opcję.

<b>AUTO</b>	Czułość jest regulowana automatycznie w zależności od warunków fotografowania. W menu [Ust. auto ISO] (str. 116) w menu $\star$ Menu własne <b>D1</b> określić maksymalną czułość, jaką może wybrać aparat, oraz czas otwarcia migawki, przy którym uruchomiona zostanie automatyczna regulacja czułości.
<b>LOW, 200–25600</b>	Wybierz wartość czułości ISO. Wartość ISO 200 zapewnia dobrą równowagę pomiędzy szumem a zakresem dynamicznym.

## Korzystanie z lampy błyskowej (fotografowanie z lampą błyskową)



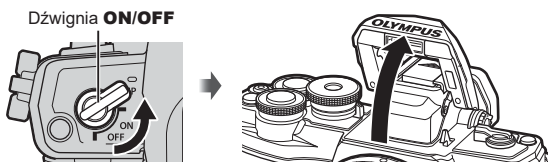

W razie potrzeby wbudowaną lampę błyskową można ustawić ręcznie. Wbudowana lampa błyskowa może być wykorzystana do fotografowania w różnych warunkach.



- 1 Obrócić dźwignię **ON/OFF** do pozycji  $\downarrow$ **UP**, aby unieść lampę błyskową.

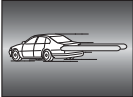

- 2 Naciśnij przycisk  $\triangleright$ .
- 3 Wybierz pozycję za pomocą przedniego pokrętki i naciśnij przycisk  $\odot$ .
  - Dostępne opcje i kolejność ich wyświetlania zależą od trybu fotografowania.
  - $\mathcal{L}$  „Dostępne fotografowanie z włączonym trybem flesza” (str. 67)

$\downarrow$ <b>Lampa błyskowa</b>	Lampa błyskowa wyzwalana jest zawsze, niezależnie od warunków oświetlenia. <ul style="list-style-type: none"><li>• Czas otwarcia migawki można ustawić w zakresie od wartości wybranej w pozycji [Dług. błysku <math>\downarrow</math>] (str. 124) do wartości w pozycji [X-Sync. <math>\downarrow</math>] (str. 124) w <math>\star</math> menu własnym <b>E</b>.</li></ul>
$\downarrow$ $\odot$ <b>Błysk z redukcją efektu czerwonych oczu</b>	Następuje wyzwolenie lampy błyskowej, co pozwala zredukować efekt czerwonych oczu.
$\downarrow$ $\odot$ <b>Wył. błysk</b>	Lampa błyskowa nie będzie włączana.
$\downarrow$ $\odot$ <b>Synchronizacja z długimi czasami migawki (pierwsza kurtyna)/błysk z redukcją efektu czerwonych oczu</b>	Połączenie synchronizacji z długimi czasami migawki z błyskiem mającym na celu redukcję efektu czerwonych oczu.

 SLOW <b>Synchronizacja z długimi czasami migawki (pierwsza kurtyna)</b>	Wyzwolenie lampy błyskowej w połączeniu z długim czasem otwarcia migawki pozwala rozjaśnić słabo oświetlone tło.
 SLOW2 <b>Synchronizacja z długimi czasami migawki (druga kurtyna)</b>	Lampa błyskowa jest wyzwalana bezpośrednio przed zamknięciem migawki, tworząc smugi za ruchomymi źródłami światła. 
 FULL, 1/4 itp. <b>Ręczne sterowanie lampą błyskową</b>	Dla użytkowników, którzy wolą ręczną obsługę. Nacisnąć przycisk <b>INFO</b> i użyć przycisków $\Delta$ $\nabla$ , aby dostosować moc lampy błyskowej.

- W trybie [] (błysk z redukcją efektu czerwonych oczu) migawka jest wyzwalana 1 sekundę po błyskach wstępnych. Nie wolno ruszać aparatem aż do zakończenia wykonywania zdjęcia.
- [] (błysk z redukcją efektu czerwonych oczu) może nie być skuteczny w pewnych warunkach.
- Gdy wyzwalana jest lampa błyskowa, czas otwarcia migawki jest ustawiony na 1/250 sek. lub dłużej. Przy fotografowaniu obiektu oświetlonego od tyłu jasnym światłem z zastosowaniem błysku dopełniającego może dojść do prześwietlenia tła.
- W trybie cichym (str. 69) czas otwarcia migawki jest ustawiony na 1/20 s lub dłużej.

## Opcjonalne lampy błyskowe

W przypadku korzystania z opcjonalnych lamp błyskowych upewnij się, że wbudowana lampa błyskowa została dobrze przymocowana do obudowy.

### Dostępne fotografowanie z włączonym trybem flesza

Tryb fotografowania	Monitor	Tryb flesza	Czas wyzolenia lampy błyskowej	Warunki wyzwalania lampy błyskowej	Limit czasu otwarcia migawki
P/A		Lampa błyskowa	Pierwsza kurtyna	Lampa wyzwalana jest zawsze	30 sek. – 1/250 sek.*
		Funkcja redukcji efektu czerwonych oczu			1/30 sek. – 1/250 sek.*
		Wył. błysk	—	—	—
		Synchronizacja z długimi czasami migawki (błysk z redukcją efektu czerwonych oczu)	Pierwsza kurtyna	Lampa wyzwalana jest zawsze	60 sek. – 1/250 sek.*
		Synchronizacja z długimi czasami migawki (pierwsza kurtyna)			
		Synchronizacja z długimi czasami migawki (druga kurtyna)	Druga kurtyna		
S/M		Lampa błyskowa	Pierwsza kurtyna	Lampa wyzwalana jest zawsze	60 sek. – 1/250 sek.*
		Błysk z redukcją efektu czerwonych oczu			
		Wył. błysk	—	—	—
		Synchronizacja z długimi czasami migawki (druga kurtyna)	Druga kurtyna	Lampa wyzwalana jest zawsze	60 sek. – 1/250 sek.*

• W trybie można ustawić jedynie opcje i .

\* W przypadku używania zewnętrznej lampy błyskowej sprzedawanej osobno czas otwarcia migawki wynosi 1/200 sek. Czas otwarcia migawki w trybie cichym wynosi 1/20 s.

**Minimalny zakres**

Obiektów może rzucać cień na obiekty znajdujące się blisko aparatu, powodując winietowanie lub lampka błyskowa może powodować nadmierne rozjaśnienie, nawet przy minimalnym natężeniu błysku.

Obiektów	Odległość, przy której występuje winietowanie
14-42mm F3.5-5.6 II R	1 m
ED 14-42mm F3.5-5.6 EZ	0,5 m
ED 40-150mm F4.0-5.6 R	0,9 m
ED 14-150mm F4.0-5.6 II	0,5 m

- Aby uniknąć winietowania, można użyć zewnętrznej lampy błyskowej. Aby uniknąć nadmiernej ekspozycji, należy wybrać tryb **A** lub **M** i wysoką wartość przysłony lub zmniejszyć czułość ISO.

**Fotografowanie sekwencyjne / z samowyzwalaczem**

Dostosuj ustawienia zdjęć seryjnych lub fotografowania z samowyzwalaczem. Wybierz opcję dostosowaną do obiektu.





- Nacisnąć przycisk (▼).
- Zaznaczyć jedną z poniższych opcji za pomocą przycisków <img alt="left arrow"/> <img alt="right arrow"/>.

	<b>Pojedynczy</b>	Po naciśnięciu spustu migawki wykonywane są pojedyncze zdjęcia.
	<b>Seryjne wys.</b>	W trybie  po naciśnięciu spustu migawki do końca aparat wykonuje zdjęcia z szybkością do około 8,5 klatek na sekundę (kl./s). W trybie  zdjęcia są robione z szybkością do ok. 14 kl./s. Ostrość, ekspozycja i balans bieli są ustawiane podczas pierwszego zdjęcia w każdej serii.
	<b>Seryjne nis.</b>	Po naciśnięciu spustu migawki do końca aparat wykonuje zdjęcia z szybkością do około 4,8 klatek na sekundę (kl./s). Ostrość i ekspozycja są ustawiane zgodnie z opcjami wybranymi dla pozycji [Tryb AF] (str. 74) i [AEL/AFL] (str. 120).
12s/ ◆  12s/  12 s ♥  12s		Naciśnij spust migawki do połowy, aby ustawić ostrość, i do końca, aby uruchomić samowyzwalacz. Kontrolka samowyzwalacza zaświeci się na około 10 sekund, a następnie będzie migać przez około 2 sekundy, po czym zostanie wykonane zdjęcie.
2s/ ◆  2s/  2 s ♥  2s		Naciśnij spust migawki do połowy, aby ustawić ostrość, i do końca, aby uruchomić samowyzwalacz. Kontrolka samowyzwalacza będzie migać przez około 2 sekundy, po czym zostanie wykonane zdjęcie.
C/ ◆  C/ ♥  C	<b>Własny samowyzwalacz</b>	Naciśnij przycisk <b>INFO</b> , aby ustawić opcje [Timer], [Klatki] oraz [Czas interwału]. Zaznacz pozycję za pomocą przycisków <img alt="left arrow"/> <img alt="right arrow"/>, a następnie użyj przycisków  , aby wybrać wartość.

Pozycje oznaczone symbolem ◆ redukują niewielkie rozmycia powodowane przez ruch migawki.

Pozycje oznaczone symbolem ♥ wykorzystują migawkę elektroniczną. Należy ich używać z czasami otwarcia migawki krótszymi niż 1/4000 s lub w sytuacjach, w których dźwięk pracy migawki były niepożądany.

### 3 Naciśnij przycisk .



- Aby wykonać zdjęcie z samowyzwalaczem, należy ustawić aparat na statywie.
- Jeżeli podczas korzystania z samowyzwalacza użytkownik naciśnie spust migawki do połowy, stojąc przed aparatem, zdjęcie może być nieostre.
- W przypadku korzystania z opcji ,  lub  wyświetlany jest widok na żywo. W przypadku opcji  lub  na ekranie wyświetlona zostanie ostatnia fotografia wykonana podczas fotografowania seryjnego.
- Szybkość fotografowania seryjnego jest zmienna: zależy od używanego obiektywu i ustawienia ostrości obiektywu zmiennoogniskowego.
- Jeśli poziom naładowania baterii jest niski i wskaźnik poziomu naładowania baterii miga podczas fotografowania sekwencyjnego, fotografowanie zostanie przerwane, a wykonane zdjęcia zostaną zapisane na karcie. W zależności od stopnia naładowania baterii mogą nie zostać zapisane wszystkie zdjęcia.



- Aby wyłączyć uaktywniony samowyzwalacz, naciśnij przycisk .

## Migawka elektroniczna (Cichy)

Robienie zdjęć z użyciem migawki elektronicznej. Ta opcja sprawdza się przy czasach otwarcia migawki krótszych niż 1/4000 s lub w sytuacjach, w których dźwięk pracy migawki były niepożądany. Migawka elektroniczna może być stosowana w trybach zdjęć pojedynczych i samowyzwalacza oraz w przypadku szybkości zapisu nieprzekraczającej 14 kl./s w trybach fotografowania seryjnego. To ustawienie jest dostępne tylko w trybach **P/A/S/M/ART**.

- Gdy wyzwalana jest lampa błyskowa, czas otwarcia migawki jest ustawiony na 1/20 sek. lub dłużej.
- Domyślnie opcja /[Podsw.AF]/[Tryb flesza] jest wyłączona w trybie [Cichy].

### 1 Naciśnij przycisk (.

### 2 Zaznacz jedną z opcji oznaczonych symbolem za pomocą przycisków .

### 3 Naciśnij przycisk .

- Po wyzwoleniu migawki ekran na chwilę zgaśnie. Nie będzie emitowany żaden dźwięk migawki.
- Przy oświetleniu migającym źródłem światła, np. świetłówkami lub lampami LED lub jeżeli podczas fotografowania obiekt gwałtownie się poruszy uzyskanie pożądanego efektu może się nie udać.
- Należy pamiętać, że ze względu na użycie elektronicznej migawki obiekt na zdjęciach może wydawać się zniekształcony, jeżeli podczas fotografowania obiekt lub aparat będą się szybko poruszać.

## ■ Ster. na żywo

Sterowanie na żywo umożliwia wybór funkcji fotografowania/nagrywania przy jednoczesnym sprawdzaniu efektu takiego wyboru na ekranie.

Ekran sterowania na żywo



### ■ Dostępne ustawienia

Tryb obrazu*1 .....	str. 72
Czułość ISO*1 .....	str. 65
Balans bieli*1 .....	str. 73
Tryb AF*1 .....	str. 74
Współczynnik proporcji obrazu .....	str. 76

*1 .....	str. 76
*1 .....	str. 77
Tryb filmowy (ekspozycji)*1 .....	str. 79
Sceny*2 .....	str. 29
Tryb filtrów artystycznych*3 .....	str. 42

\*1 Dostępne w trybie filmowym.

\*2 Dostępne w trybie **SCN**.

\*3 Dostępne w trybie **ART**.

**1** Naciśnij przycisk , aby wyświetlić menu sterowania na żywo.

- Aby ukryć menu sterowania na żywo, ponownie naciśnij przycisk .

**2** Użyj przycisków , aby wybrać żądaną funkcję, i przycisków , aby wybrać ustawienie, a następnie naciśnij przycisk .

- Ustawienie można wybrać pokrętle przednim lub tylnym.
- Wybrane ustawienie zostanie zastosowane automatycznie, jeżeli użytkownik nie wykona żadnych czynności przez około 8 sekund.

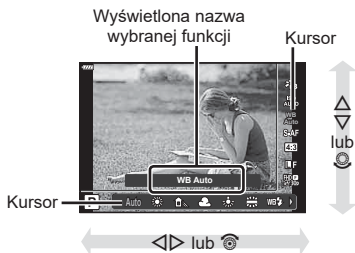

- W części trybów fotografowania nie są dostępne niektóre opcje.



- Informacje na temat ustawień domyślnych danej opcji można znaleźć w rozdziale „Domyślne” (str. 156).

## ■ Pełny panel sterowania LV

Inne opcje fotografowania są dostępne w pełnym panelu sterowania LV, który zawiera opcje wybrane dla poniższych ustawień fotografowania.

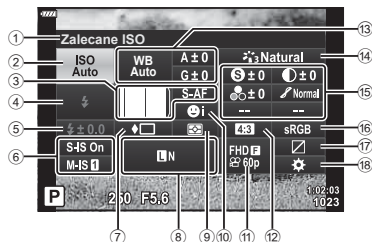

### Ustawienia, które można zmodyfikować przy użyciu pełnego panelu sterowania LV

- |   |   |
|---|---|
| ① Aktualnie wybrana opcja                   | ⑬ Balans bieli .....str. 73                 |
| ② Czulość ISO.....str. 65                   | Kompensacja balansu bieli.....str. 81       |
| ③  Tryb AF .....str. 74                     | ⑭ Tryb obrazu.....str. 72                   |
| Pole AF .....str. 63                        | ⑮ Ostrość *1 .....str. 82                   |
| ④ Tryb fotografowania z lampą               | Kontrast *1 .....str. 83                    |
| błyskową.....str. 65                        | Nasylenie *1 .....str. 83                   |
| ⑤ Sterowanie natężeniem błysku.....str. 80  | Gradacja *1 .....str. 84                    |
| ⑥ Stabilizator obrazu.....str. 80           | Filtr koloru *1 .....str. 85                |
| ⑦ Fotografowanie seryjne /                  | Kolor monochrom. *1 .....str. 85            |
| samowyzwalacz.....str. 68                   | Efekt *1 .....str. 86                       |
| ⑧  .....str. 76                             | Color *1*2 .....str. 44                     |
| ⑨ Tryb pomiaru.....str. 82                  | Color/Vivid *1*3 .....str. 72               |
| ⑩ Priorytet twarzy.....str. 64              | Efekt*1.....str. 42                         |
| ⑪  .....str. 77                             | ⑯ Przestrzeń.....str. 87                    |
| ⑫ Współczynnik proporcji obrazu.....str. 76 | ⑰ Kontrola światła i cieni.....str. 88      |
|   | ⑱ Przypisanie funkcji przycisku.....str. 89 |

\*1 Wskaźnik może się różnić w przypadku, gdy dla trybu obrazu wybrano filtr artystyczny.

\*2 Wyświetlane w razie ustawienia opcji Część. kolor.

\*3 Wyświetlane w razie ustawienia opcji Kreator kolorów.

### 1 Naciśnij przycisk w trybach P/A/S/M.

- Wyświetli się pełny panel sterowania LV.
- W trybach , **ART**, **SCN** i ekranem pełnego panelu sterowania LV steruje się za pomocą opcji [ Ust. sterowania] (str. 115).
- Pełny panel sterowania LV nie jest wyświetlany w trybie filmowania.

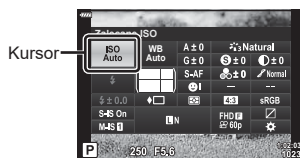

### 2 Zaznacz pozycję za pomocą przycisków , , i naciśnij przycisk .

### 3 Zaznacz opcję za pomocą przycisków .



- Ustawienia można także dostosowywać za pomocą pokręteł lub dotykowych elementów sterujących.
- Informacje na temat ustawień domyślnych danej opcji można znaleźć w rozdziale „Domyślne” (str. 156).

## Opcje przetwarzania (Tryb obrazu)

Tryb obrazu, dopasowanie kontrastu, ostrości i innych parametrów można dobrać do własnych potrzeb (str. 82–86). Zmiany dla każdego trybu obrazu są zapisywane osobno.

- 1 Naciśnij przycisk **OK** i wyróżnij Tryb obrazu za pomocą przycisków **△** **▽**.
- 2 Wyróżnij opcję za pomocą przycisków **◀▶**, a następnie naciśnij przycisk **OK**.



Tryb obrazu

### Tryb obrazu — opcje

	<b>i-Enhance</b>	Aparat dostosowuje kolory i kontrast, aby zapewnić optymalne rezultaty w zależności od rodzaju fotografowanego obiektu.
	<b>Vivid</b>	Wybór żywych kolorów.
	<b>Natural</b>	Wybór naturalnych kolorów.
	<b>Muted</b>	Opcja idealna w przypadku zdjęć, które będą retuszowane.
	<b>Portrait</b>	Poprawienie tonacji skóry.
	<b>Monochrom.</b>	Rejestrowanie zdjęć monochromatycznych. Istnieje możliwość dodania efektów filtra koloru oraz zabarwienia.
	<b>Własne</b>	Regulacja parametrów trybu obrazu w celu utworzenia własnej wersji wybranego trybu obrazu.
	<b>e-Portrait</b>	Gładka cera.
	<b>Kreator kolorów*</b> <sup>1</sup>	Dostosowywanie odcieni i kolorów do zamysłu artystycznego.
<b>ART 1</b>	<b>Pop Art</b>	Wykorzystuje ustawienia filtra artystycznego. Pozwala również użyć efektów artystycznych.
<b>ART 2</b>	<b>Zmiękczenie ostrości</b>	
<b>ART 3</b>	<b>Jasny i Lekki Kolor</b>	
<b>ART 4</b>	<b>Tonowanie światła</b>	
<b>ART 5</b>	<b>Ziarnisty film</b>	
<b>ART 6</b>	<b>Fotografia Otworkowa</b>	
<b>ART 7</b>	<b>Diorama</b>	
<b>ART 8</b>	<b>Cross Process</b>	
<b>ART 9</b>	<b>Delikatna sepia</b>	
<b>ART 10</b>	<b>Dramatyczna Tonacja</b>	
<b>ART 11</b>	<b>Grafika Key Line</b>	
<b>ART 12</b>	<b>Akwarela</b>	
<b>ART 13</b>	<b>Vintage</b>	
<b>ART 14</b>	<b>Częściowy kolor</b> <sup>*2</sup>	
<b>ART 15</b>	<b>Bleach Bypass</b>	
<b>ART 16</b>	<b>Taśma filmowa</b>	



\*1 Po wybraniu opcji Kreator kolorów za pomocą przycisków  $\triangleleft \triangleright$  nacisnąć przycisk **INFO** i użyć pokrętki przedniego, aby wyregulować odcień lub pokrętki tylnego, aby wyregulować nasycenie.

\*2 Po wybraniu opcji Część. kolor za pomocą przycisków  $\triangleleft \triangleright$  nacisnąć przycisk **INFO**, aby wyświetlić pierścień kolorów (str. 44).

## Korekcja barwy (WB (balans bieli))

Balans bieli (WB) zapewnia, że obiekty w kolorze białym zachowają biel na zapisanych zdjęciach. W większości przypadków właściwe jest ustawienie [AUTO], ale można też wybrać inne wartości w zależności od źródła oświetlenia, gdy ustawienie [AUTO] daje niewłaściwe rezultaty lub by świadomie wprowadzić do zdjęć przebarwienia.

- 1 Naciśnij przycisk  $\odot$  i wyróżnij opcję Balans bieli za pomocą przycisków  $\triangle \nabla$ .
- 2 Wyróżnij opcję za pomocą przycisków  $\triangleleft \triangleright$ , a następnie naciśnij przycisk  $\odot$ .



Balans bieli

Tryb WB		Temperatura barwowa	Warunki oświetlenia
Automatyczny balans bieli	AUTO	—	Do większości typów oświetlenia (jeżeli w kadrze monitora znajduje się biały fragment). Tego trybu należy używać przy zwykłym fotografowaniu.
Wstępne ustawienie balansu bieli		5300 K	Fotografowanie na świeżym powietrzu w pogodny dzień albo ujęcie zachodu słońca lub kolorów pokazu sztucznych ogni
		7500 K	Fotografowanie poza pomieszczeniami w cieniu w bezchmurne dni
		6000 K	Fotografowanie na świeżym powietrzu podczas pochmurnego dnia
		3000 K	Fotografowanie przy świetle żarówkowym
		4000 K	Fotografowanie w świetle fluorescencyjnym
	WB	5500 K	Fotografowanie z użyciem lampy błyskowej
Ustawianie równowagi bieli jednym przyciśnięciem		Temperatura barwowa ustawiona przy pomocy funkcji jednoprzyciskowego ustawiania balansu bieli (balansu bieli z pomiarem własnym)	Używając lampy błyskowej lub innego źródła światła nieznanego typu lub fotografując w warunkach oświetlenia mieszanego, należy nacisnąć przycisk <b>INFO</b> , aby użyć białego lub szarego obiektu do pomiaru balansu bieli.  „Ustawianie równowagi bieli jednym przyciśnięciem” (str. 74)
Niestandardowy balans bieli	CWB	2000 K–14000 K	Po naciśnięciu przycisku <b>INFO</b> wybierz temperaturę barwową za pomocą przycisków $\triangle \nabla \triangleleft \triangleright$ , a następnie naciśnij przycisk $\odot$ .

### Ustawianie równowagi bieli jednym przyciśnięciem

Zmierz balans bieli, kadrując kawałek papieru lub inny biały przedmiot w oświetleniu, które zostanie użyte na finalnej fotografii. Jest to użyteczne przy fotografowaniu obiektu w naturalnym świetle, jak również przy różnych źródłach światła o różnych temperaturach koloru.

- 1 Wybrać opcję [W1], [W2], [W3] lub [W4] (jednoprzyciskowe ustawienie balansu bieli 1, 2, 3 lub 4) i nacisnąć przycisk **INFO**.
- 2 Zrób zdjęcie czystej (białej lub szarej) kartki papieru.
  - Skadruj papier tak, aby wypełnił cały obraz i nie padał na niego cień.
  - Pojawi się ekran jednoprzyciskowego ustawiania balansu bieli.
- 3 Wybierz opcję [Tak] i naciśnij przycisk **OK**.
  - Nowa wartość zostanie zapisana jako opcja ustawienia balansu bieli.
  - Nowa wartość będzie przechowywana do kolejnego ustawienia balansu bieli jednym przyciśnięciem. Wyłączenie zasilania nie powoduje usunięcia danych.

### Wybór trybu ustawiania ostrości (tryb AF)

Można wybrać metodę ustawiania ostrości (tryb ustawiania ostrości). Dla trybu fotografii i trybu filmowego można wybrać różne metody ustawiania ostrości.

- 1 Naciśnij przycisk **OK** i wyróżnij Tryb AF za pomocą przycisków  $\Delta$   $\nabla$ .

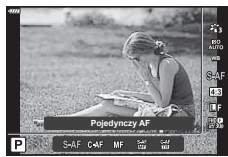

Tryb AF

- 2 Wyróżnij opcję za pomocą przycisków  $\triangleleft$   $\triangleright$ , a następnie naciśnij przycisk **OK**.

<b>S-AF</b> (Pojedynczy AF)	Ostrość jest ustawiana jeden raz po wciśnięciu spustu migawki do połowy. Gdy ostrość jest zablokowana, rozlega się sygnał dźwiękowy i zaczyna świecić symbol potwierdzenia ustawienia ostrości oraz znacznik celu AF. Ten tryb nadaje się do fotografowania obiektów nieruchomych lub wolno się poruszających.
<b>C-AF</b> (Ciągły AF)	Ustawianie ostrości jest wykonywane ciągle przy wciśniętym do połowy spuście migawki. Gdy ostrość zostanie ustawiona na obiekt, na monitorze zapali się symbol potwierdzenia ustawienia ostrości i zabrzmi sygnał dźwiękowy po zablokowaniu ostrości pierwszy raz. Próby ustawiania ostrości są ponawiane, nawet jeżeli obiekt się poruszy albo zostanie zmieniona kompozycja ujęcia. <ul style="list-style-type: none"> <li>• W przypadku zastosowania obiektywu typu 4/3 to ustawienie zostanie zmienione na [S-AF].</li> </ul>

<p><b>MF</b> (Ręczne ustawienie ostrości)</p>	<p>Funkcja ta umożliwia ręczne ustawienie ostrości na dowolny obiekt poprzez obracanie pierścienia ostrości na obiektywie.</p>	 <p>Blisko</p> <p>Pierścień ostrości</p>
<p><b>S-AF+MF</b> (Jednoczesne używanie trybów S-AF i MF)</p>	<p>Po naciśnięciu spustu migawki do połowy w celu ustawienia ostrości w trybie [S-AF] można obrócić pierścień ostrości, aby ręcznie dostoić ostrość.</p>	
<p><b>C-AF+TR</b> (Śledzenie AF)</p>	<p>Naciśnij spust migawki do połowy, aby ustawić ostrość. Aparat będzie automatycznie śledził obiekt i utrzymywał na nim ustawienie ostrości tak długo, jak spust migawki będzie wciśnięty do połowy.</p> <ul style="list-style-type: none"> <li>• Pole AF jest wyświetlane na czerwono, jeżeli aparat nie może śledzić obiektu. Należy wtedy zwolnić spust migawki, skadrować ponownie obiekt, a następnie nacisnąć spust migawki do połowy.</li> <li>• W przypadku zastosowania obiektywu typu 4/3 to ustawienie zostanie zmienione na [S-AF].</li> </ul>	

- Aparat może nie być w stanie ustawić ostrości, gdy obiekt jest słabo oświetlony, znajduje się w mgłę lub dymie bądź charakteryzuje się słabym kontrastem.
- W przypadku korzystania z obiektywu systemu Four Thirds opcja AF będzie niedostępna podczas nagrywania sekwencji wideo.
- Tryb AF jest niedostępny, jeśli sprzęgło manualnego ostrzenia jest ustawione w pozycji MF.

## Ustawianie proporcji obrazu

Wybór stosunku szerokości do wysokości obrazu zgodnie z zamysłem użytkownika lub zgodnie z formatem wymaganym podczas późniejszego drukowania itp. Poza standardową proporcją obrazu (szerokość:wysokość) wynoszącą [4:3] w aparacie dostępne są też ustawienia [16:9], 3:2, [1:1] oraz [3:4].

- 1 Naciśnij przycisk **OK** i wyróżnij opcję Proporcje obrazu za pomocą przycisków **Δ** **∇**.
- 2 Określ wartość za pomocą przycisków **◀** **▶** i naciśnij przycisk **OK**.

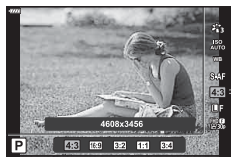

Proporcje obrazu

- Proporcje obrazu można ustawić tylko dla zdjęć.
- Zapisane zostaną obrazy JPEG przycięte zgodnie z wybranym współczynnikiem proporcji. Obrazy RAW nie będą przycinane i zostaną zapisane wraz z informacją o wybranym współczynniku proporcji obrazu.
- Podczas wyświetlania zdjęć w formacie RAW wybrane proporcje obrazu są wskazywane przez ramkę.

## Wybór jakości obrazu (jakość zdjęć, **☞** **☞**)

Można ustawiać jakość obrazu dla zdjęć. Należy wybrać jakość odpowiednią do zastosowania (np. do przetwarzania na komputerze, umieszczenia na stronie WWW itp.).

- 1 Naciśnij przycisk **OK** i wyróżnij opcję (Jakość zdjęć, **☞** **☞**) za pomocą przycisków **Δ** **∇**.

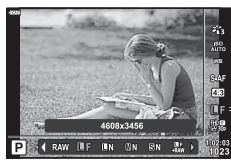

Jakość zdjęć

- 2 Wyróżnij opcję za pomocą przycisków **◀** **▶**, a następnie naciśnij przycisk **OK**.
  - Wybrać spośród trybów JPEG (**[F]**, **[L]**, **[M]** i **[S]**) i RAW. Wybierz opcję JPEG+RAW, aby zarejestrować obraz w formacie RAW i JPEG w przypadku każdego zrobionego zdjęcia. Tryby JPEG łączą rozmiar zdjęcia (**[L]**, **[M]** oraz **[S]**) i współczynnik kompresji (SF, F, N i B).
  - Aby wybrać kombinację inną niż **[F]**, **[L]**, **[M]** i **[S]**, należy zmienić ustawienia [**☞** Ustaw] (str. 117) w menu własnym.

## Dane zdjęć w formacie RAW

Pliki w formacie RAW zawierają nieskompresowane dane obrazów, do których nie ma jeszcze dodanych takich ustawień, jak kompensacja ekspozycji czy balans bieli. Służą jako surowe dane dotyczące obrazów, które zostaną przetworzone później. Pliki RAW:

- Mają rozszerzenie „.orf”
- Nie mogą być przeglądane na innych aparatach
- Można je przeglądać na komputerach za pomocą oprogramowania Olympus Workspace do zarządzania zdjęciami
- Można zapisać w formacie JPEG za pomocą opcji retuszowania [Edytuj RAW] (str. 108) w menu aparatu

„Retuszowanie zdjęć (Edycja)” (str. 108)

## Wybór jakości obrazu (jakość filmowania, )

Wybierz opcje jakości obrazu dostępne podczas nagrywania filmów. Wybierając jedną z opcji, zastanów się, jak będą wykorzystywane filmy, na przykład czy będą przetwarzane na komputerze czy przesyłane do witryny internetowej.

- 1 Naciśnij przycisk i wyróżnij opcję (Jakość filmowania, ) za pomocą przycisków .
- 2 Określ wartość za pomocą przycisków i naciśnij przycisk .

















Jakość filmowania

### ■ Dostępne opcje jakości filmowania

Opcje dostępne dla jakości filmowania różnią się w zależności od trybu filmowania (str. 54) oraz opcji wybranych dla ustawień [Liczba klatek filmu] oraz [Szybk.transm. bit.filmu] w menu wideo (str. 107).

Poniższe opcje są dostępne w przypadku wybrania opcji [Standard] dla trybu filmowania lub gdy pokrętko trybu obrócono do pozycji innej niż .









Liczba klatek filmu	Szybkość transmisji bitów filmu	Jakość filmowania
30p	Super Fine	1920×1080 Super Fine 60p
		1920×1080 Super Fine 30p
		1280×720 Super Fine 30p
	Fine	1920×1080 Fine 60p
		1920×1080 Fine 30p
		1280×720 Fine 30p
	Normal	1920×1080 Normal 60p
		1920×1080 Normal 30p
		1280×720 Normal 30p

Liczba klatek filmu	Szybkość transmisji bitów filmu	Jakość filmowania
25p	Super Fine	 1920×1080 Super Fine 50p
		 1920×1080 Super Fine 25p
		 1280×720 Super Fine 25p
	Fine	 1920×1080 Fine 50p
		 1920×1080 Fine 25p
		 1280×720 Fine 25p
	Normal	 1920×1080 Normal 50p
		 1920×1080 Normal 25p
		 1280×720 Normal 25p
24p	Super Fine	 1920×1080 Super Fine 24p
		 1280×720 Super Fine 24p
	Fine	 1920×1080 Fine 24p
		 1280×720 Fine 24p
	Normal	 1920×1080 Normal 24p
		 1280×720 Normal 24p

W przypadku wybrania ustawienia [4K] w trybie filmowania dostępne są poniższe opcje:

Liczba klatek filmu	Szybkość transmisji bitów filmu	Jakość filmowania
30p	Niedostępna	 3840×2160 30p
25p		 3840×2160 25p
24p		 3840×2160 24p

W przypadku wybrania ustawienia [Klipy] dla trybu filmowania dostępne są poniższe opcje:

Liczba klatek filmu	Szybkość transmisji bitów filmu	Jakość filmowania
30p	Niedostępna	 1920×1080 Normal 60p
		 1920×1080 Normal 30p
		 1280×720 Normal 30p
25p		 1920×1080 Normal 50p
		 1920×1080 Normal 25p
		 1280×720 Normal 25p
24p		 1920×1080 Normal 24p
		 1280×720 Normal 24p







**W przypadku wybrania ustawienia [Wys. prędkość] dla trybu filmowania dostępna jest poniższa opcja:**

Liczba klatek filmu	Szybkość transmisji bitów filmu	Jakość filmowania
Niedostępna		HD HS 1280×720 HighSpeed 120fps

- Filmy zapisywane są w formacie MPEG-4 AVC/H.264. Maksymalny rozmiar pojedynczego pliku jest ograniczony do 4 GB. Maksymalny czas nagrywania pojedynczego filmu jest ograniczony do 29 minut.
- W zależności od typu używanej karty nagrywanie może zostać zakończone przed osiągnięciem maksymalnego czasu nagrywania.









## Wybieranie trybu ekspozycji

Podczas nagrywania filmów można korzystać z efektów dostępnych w trybach **P**, **A**, **S** i **M**. Z opcji tej można korzystać wyłącznie po obróceniu pokrętki wyboru trybu do pozycji .

- Ustaw pokrętkę wyboru trybu w pozycji .
- Naciśnij przycisk  i wyróżnij tryb filmowania (ekspozycji) za pomocą przycisków  .
- Określ wartość za pomocą przycisków   i naciśnij przycisk .



Tryb filmowania (ekspozycji)

<b>P</b>	Automatycznie ustawiana jest optymalna przysłona na podstawie jasności obiektu. Za pomocą przedniego (  ) lub tylnego (  ) pokrętki wyreguluj kompensację ekspozycji.
<b>A</b>	Przedstawienie tła zmienia się w zależności od ustawionej przysłony. Za pomocą przedniego pokrętki (  ) wyreguluj kompensację ekspozycji, a za pomocą tylnego pokrętki (  ) ustaw wartość przysłony.
<b>S</b>	Czas otwarcia migawki wpływa na wygląd fotografowanego obiektu. Za pomocą przedniego pokrętki (  ) wyreguluj kompensację ekspozycji, a za pomocą tylnego pokrętki (  ) ustaw czas otwarcia migawki. Czas otwarcia migawki można ustawić w zakresie od 1/24 s do 1/4000 s.
<b>M</b>	Przysłonę i czas otwarcia migawki można ustawić ręcznie. Za pomocą przedniego pokrętki (  ) ustaw wartość przysłony, a za pomocą tylnego pokrętki (  ) ustaw czas otwarcia migawki. Czas otwarcia migawki można ustawić w zakresie od 1/24 s do 1/4000 s. Wartość czułości ISO można wybrać ręcznie tylko z zakresu od 200 do 6400.

- Rozmycie klatki z powodu takich czynników, jak ruch obiektu przy otwartej migawce, można zredukować, wybierając najkrótszy dostępny czas otwarcia migawki.
- Dolna granica czas otwarcia migawki zależy od częstotliwości w danym trybie nagrywania filmu.
- Nadmierne drgania aparatu mogą nie zostać wystarczająco skompensowane.
- Jeśli wewnątrz aparatu rozgrzeje się, nagrywanie zostaje automatycznie przerwane w celu jego ochrony.
- Po zastosowaniu niektórych filtrów artystycznych działanie funkcji [C-AF] jest ograniczone.

## Regulacja mocy lampy błyskowej (Regulacja natężenia błysku)

Jeżeli fotografowany obiekt jest nadmiernie naświetlony lub niedoświetlony, pomimo że ekspozycja w pozostałych częściach kadru jest prawidłowa, można wyregulować moc lampy błyskowej.

- 1 Naciśnij przycisk w trybach **P/A/S/M**.
  - W trybach **Auto**, **ART**, **SCN** i **AP** ekranem pełnego panelu sterowania LV steruje się za pomocą opcji [Ust. sterowania] (str. 115).
- 2 Wybierz opcję za pomocą przycisków  $\Delta \nabla \triangleleft \triangleright$ , a następnie naciśnij przycisk **OK**.
- 3 Określ wartość za pomocą przycisków  $\triangleleft \triangleright$  i naciśnij przycisk **OK**.

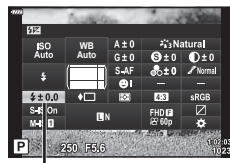

Sterowanie natężeniem błysku

- Ustawienie to nie ma zastosowania, gdy tryb sterowania zewnętrzną lampą błyskową jest ustawiony na wartość MANUAL.
- Zmiany w natężeniu błysku dokonane przez zewnętrzną lampę błyskową zostają dodane do natężenia błysku aparatu.

## Redukowanie poruszenia aparatu (stabilizator obrazu)

Istnieje możliwość zredukowania poruszeń aparatu, które mogą występować podczas fotografowania w słabym oświetleniu lub z dużym powiększeniem.

Stabilizator obrazu włącza się po naciśnięciu spustu migawki do połowy.

- 1 Naciśnij przycisk w trybach **P/A/S/M**.
  - W trybach **Auto**, **ART**, **SCN** i **AP** ekranem pełnego panelu sterowania LV steruje się za pomocą opcji [Ust. sterowania] (str. 115).
- 2 Wybierz opcję [Stb. obrazu] lub [Stb. obrazu] za pomocą przycisków  $\Delta \nabla \triangleleft \triangleright$ , a następnie naciśnij przycisk **OK**.
- 3 Wyróżnij opcję za pomocą przycisków  $\triangleleft \triangleright$ , a następnie naciśnij przycisk **OK**.

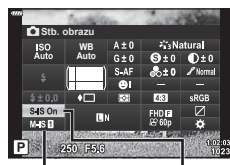

Stb. obrazu Stb. obrazu

Zdjęcie (S-IS)	S-IS Off	Stabilizacja obrazu jest wyłączona.
	S-IS On	Aparat wykrywa kierunek panoramowania i stosuje odpowiednią stabilizację obrazu.
Film (M-IS)	M-IS Off	Stabilizacja obrazu jest wyłączona.
	M-IS 1	Aparat stosuje zarówno przesunięcie matrycy (VCM), jak i korekcję elektroniczną.
	M-IS 2	Aparat stosuje tylko przesunięcie matrycy (VCM). Korekcja elektroniczna nie jest używana.

- System stabilizacji obrazu nie zniweluje nadmiernych drgań aparatu lub drgań występujących podczas długiego czasu otwarcia migawki. W takich sytuacjach należy używać statywu.
- Podczas korzystania ze statywu w menu [Stb. obrazu]/ [Stb. obrazu] należy wybrać opcję [S-IS Off]/[M-IS Off].



- W przypadku korzystania z obiektywu z funkcją stabilizacji obrazu ustawiany jest priorytet ustawień obiektywu.
- Po włączeniu stabilizatora obrazu może zostać wyemitowany dźwięk lub wyczuwalna będzie wibracja.

### Używanie obiektywów innych niż systemu mikro 4/3 lub 4/3

Informacje o ogniskowej pozwalają zredukować poruszenia aparatu przy fotografowaniu obiektywami systemów innych niż Micro Four Thirds czy Four Thirds.

- Gdy wybrana jest opcja [📷Stb. obrazu] lub [📷Stb. obrazu], nacisnąć przycisk **INFO**, zaznaczyć ogniskową za pomocą przycisków  $\Delta$   $\nabla$   $\langle \rangle$ , a następnie nacisnąć przycisk  $\odot$ .
- Wybierz ogniskową z przedziału od 0,1 do 1000,0 mm.
- Wybierz wartość odpowiadającą wydrukowanej na obiektywie.
- Wybór ustawienia [Resetuj] (Podstawowe) w Menu fotografowania 1 nie powoduje zresetowania ogniskowej.

### Dokładna regulacja balansu bieli (kompensacja WB)

Możliwe jest ustawianie i dokładne regulowanie wartości kompensacji zarówno w przypadku automatycznego, jak i wstępnie ustawionego balansu bieli.

Przed rozpoczęciem wybierz opcję balansu bieli, którą należy dokładnie wyregulować.

$\mathcal{C}$  „Korekcja barwy (WB (balans bieli))” (str. 73)

#### 1 Naciśnij przycisk $\mathcal{C}$ w trybach P/A/S/M.

- W trybach **Auto**, **ART**, **SCN** i **LAP** ekranem pełnego panelu sterowania LV steruje się za pomocą opcji  $\mathcal{C}$  Ust. sterowania (str. 115).

#### 2 Wyróżnij kompensację balansu bieli za pomocą przycisków $\Delta$ $\nabla$ $\langle \rangle$ , a następnie naciśnij przycisk $\odot$ .

#### 3 Wybierz oś za pomocą przycisków $\langle \rangle$ .

#### 4 Określ wartość za pomocą przycisków $\Delta$ $\nabla$ i naciśnij przycisk $\odot$ .

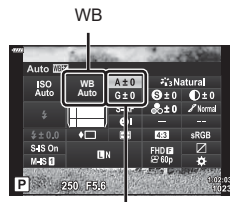

Kompensacja balansu bieli

### Kompensacja w osi A (czerwony–niebieski)

Przesuń suwak w kierunku +, aby wzmocnić czerwone tony, lub w kierunku -, aby wzmocnić niebieskie tony.

### Kompensacja w osi B (zielony–purpurowy)

Przesuń suwak w kierunku +, aby wzmocnić zielone tony, lub w kierunku -, aby wzmocnić purpurowe tony.

- Wybór ustawienia [Resetuj] (Podstawowe) w Menu fotografowania 1 nie powoduje zresetowania wybranych wartości.

## Wybór sposobu mierzenia jasności przez aparat (pomiar)

Można wybrać sposób pomiaru jasności obiektu przez aparat.

- Naciśnij przycisk w trybach **P/A/S/M**.
  - W trybach **Auto**, **ART**, **SCN** i **AP** ekranem pełnego panelu sterowania LV steruje się za pomocą opcji [ Ust. sterowania] (str. 115).
- Wybrać opcję [Pomiar] za pomocą przycisków  $\Delta$   $\nabla$   $\triangleleft$   $\triangleright$ , a następnie naciśnięć przycisk  $\odot$ .
- Wyróżnij opcję za pomocą przycisków  $\triangleleft$   $\triangleright$ , a następnie naciśnij przycisk  $\odot$ .

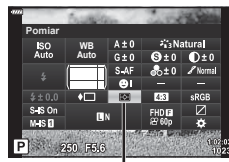

Pomiar

<b>Cyfrowy pomiar ESP</b>	Pomiar ekspozycji w 324 obszarach kadru i optymalizacja ekspozycji w odniesieniu do bieżącej sceny lub fotografowanej osoby (gdy dla opcji [ Priorytet twarzy] wybrano ustawienie inne niż [OFF]). Ten tryb jest zalecany do zwykłego fotografowania.	
<b>Pomiar światła centralnie ważony</b>	Zapewnia średnią wartość natężenia światła między obiektem a oświetleniem tła, nadając większe znaczenie obiektowi znajdującemu się w środku obrazu.	
<b>Pomiar punktowy</b>	Pomiar na małym obszarze (około 2% kadru) po wycelowaniu aparatu na mierzony obiekt. Ekspozycja zostanie dostosowana do oświetlenia mierzonego punktu.	
<b>Pomiar punktowy (sterowanie rozjaśnianiem)</b>	Zwiększa ekspozycję pomiaru punktowego. Zapewnia, że jasne obiekty pozostaną jasne na zdjęciu.	
<b>Pomiar punktowy (ciemne obszary)</b>	Zmniejsza ekspozycję pomiaru punktowego. Zapewnia, że ciemne obiekty pozostaną ciemne na zdjęciu.	

## Dokładna regulacja ostrości (Ostrość)

Dostosowanie ostrości obrazu. Aby uzyskać ostre i wyraźne zdjęcie, można pokreślić kontury. Ustawienia dla każdego trybu obrazu są zapisywane osobno.

- W zależności od trybu fotografowania funkcja regulacji może być niedostępna (str. 25).

- Naciśnij przycisk w trybach **P/A/S/M**.
  - W trybach **Auto**, **ART**, **SCN** i **AP** ekranem pełnego panelu sterowania LV steruje się za pomocą opcji [ Ust. sterowania] (str. 115).
- Wybrać opcję [Ostrość] za pomocą przycisków  $\Delta$   $\nabla$   $\triangleleft$   $\triangleright$ , a następnie naciśnięć przycisk  $\odot$ .
- Dostosuj ostrość za pomocą przycisków  $\triangleleft$   $\triangleright$  i naciśnij przycisk  $\odot$ .





## Dokładna regulacja kontrastu (Kontrast)

Dostosowywanie kontrastu obrazu. Zwiększenie kontrastu podkreśla różnice pomiędzy jasnymi a ciemnymi obszarami obrazu i pozwala uzyskać wyraźniejsze i lepiej podkreślone zdjęcie. Ustawienia dla każdego trybu obrazu są zapisywane osobno.

- W zależności od trybu fotografowania funkcja regulacji może być niedostępna (str. 25).

Kontrast

- 1 Naciśnij przycisk  w trybach **P/A/S/M**.
  - W trybach **Auto**, **ART**, **SCN** i **AP** ekranem pełnego panelu sterowania LV steruje się za pomocą opcji  [Ust. sterowania] (str. 115).
- 2 Wybrać opcję [Kontrast] za pomocą przycisków  $\Delta \nabla \langle \rangle$ , a następnie naciśnięć przycisk  $\text{OK}$ .
- 3 Dostosuj kontrast za pomocą przycisków  $\langle \rangle$  i naciśnij przycisk  $\text{OK}$ .

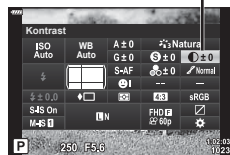



## Dokładna regulacja nasycenia (Nasycenie)

Dostosowywanie nasycenia kolorów. Zwiększenie nasycenie poprawia intensywność kolorów. Ustawienia dla każdego trybu obrazu są zapisywane osobno.

- W zależności od trybu fotografowania funkcja regulacji może być niedostępna (str. 25).

Nasycenie

- 1 Naciśnij przycisk  w trybach **P/A/S/M**.
  - W trybach **Auto**, **ART**, **SCN** i **AP** ekranem pełnego panelu sterowania LV steruje się za pomocą opcji  [Ust. sterowania] (str. 115).
- 2 Wybrać opcję [Nasycenie] za pomocą przycisków  $\Delta \nabla \langle \rangle$ , a następnie naciśnięć przycisk  $\text{OK}$ .
- 3 Dostosuj nasycenie za pomocą przycisków  $\langle \rangle$  i naciśnij przycisk  $\text{OK}$ .



## Dokładna regulacja tonacji (Gradacja)

Regulacja jasności barw oraz cieni. Za pomocą tej funkcji można zbliżyć zdjęcie do własnego zamysłu artystycznego, na przykład zwiększając jasność całego obrazu. Ustawienia dla każdego trybu obrazu są zapisywane osobno.

- W zależności od trybu fotografowania funkcja regulacji może być niedostępna (str. 25).

- 1 Naciśnij przycisk  w trybach **P/A/S/M**.
  - W trybach **AUTO**, **ART**, **SCN** i **AP** ekranem pełnego panelu sterowania LV steruje się za pomocą opcji **[Ust. sterowania]** (str. 115).
- 2 Wybrać opcję [Gradacja] za pomocą przycisków  $\Delta$   $\nabla$   $\langle$   $\rangle$ , a następnie naciśnąć przycisk **OK**.
- 3 Dostosuj tony za pomocą przycisków  $\langle$   $\rangle$  i naciśnij przycisk **OK**.

Gradacja



<b>AUTO: Auto</b>	Podział obrazu na niewielkie obszary i niezależna regulacja jasności w każdym obszarze. Ta opcja jest skuteczna w przypadku obrazów z obszarami o dużym kontraście, w których biel jest zbyt jasna, a czerń zbyt ciemna.
<b>NORM: Normalna</b>	Tryb normalny powinien być używany przy typowych zastosowaniach.
<b>HIGH: Jasna tonacja</b>	Pozwala zastosować tonację odpowiednią do jasnych obiektów.
<b>LOW: Ciemna tonac.</b>	Pozwala zastosować tonację odpowiednią do ciemnych obiektów.

## Stosowanie efektów filtrów na obrazach monochromatycznych (Filtr koloru)

Efekty filtra koloru można dodawać po wybraniu opcji [Monochrom.] w trybie obrazu (str. 72). W zależności od kolorystyki obiektów efekty filtra koloru umożliwiają rozjaśnienie obiektów lub poprawienie kontrastu. Kolor pomarańczowy dodaje więcej kontrastu niż kolor żółty, a czerwony więcej niż pomarańczowy. Zielony jest dobrym wyborem w przypadku portretów itp.

- Naciśnij przycisk w trybach **P/A/S/M**.
  - W trybach **Auto**, **ART**, **SCN** i **AP** ekranem pełnego panelu sterowania LV steruje się za pomocą opcji [Ust. sterowania] (str. 115).
- Wybrać opcję [Filtr koloru] za pomocą przycisków  $\Delta \nabla \langle \rangle$ , a następnie naciśnięć przycisk  $\text{OK}$ .
- Wyróżnij opcję za pomocą przycisków  $\langle \rangle$ , a następnie naciśnij przycisk  $\text{OK}$ .

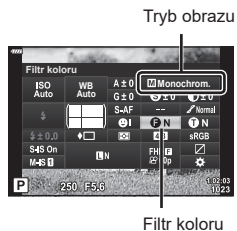

Tryb obrazu

Filtr koloru

<b>N: Brak</b>	Tworzenie zwykłego zdjęcia czarno-białego.
<b>Ye: Żółty</b>	Odwzorowuje wyraźną białą chmurę na naturalnie błękitnym niebie.
<b>Or: Pomar.</b>	Lekko uwydatnia kolory niebieskiego nieba i zachodów słońca.
<b>R: Czerw.</b>	Mocno uwydatnia kolory niebieskiego nieba i jasność szkarłatnego koloru roślinności.
<b>G: Zielony</b>	Mocno uwydatnia kolor czerwonych ust i zielonych liści.

## Regulacja tonacji obrazu monochromatycznego (Kolor monochrom.)

Dodawanie odcieni do zdjęć czarno-białych w trybie obrazu [Monochrom.] (str. 72).

- Naciśnij przycisk w trybach **P/A/S/M**.
  - W trybach **Auto**, **ART**, **SCN** i **AP** ekranem pełnego panelu sterowania LV steruje się za pomocą opcji [Ust. sterowania] (str. 115).
- Wybrać opcję [Kolor monochrom.] za pomocą przycisków  $\Delta \nabla \langle \rangle$ , a następnie naciśnięć przycisk  $\text{OK}$ .
- Określ wartość za pomocą przycisków  $\langle \rangle$  i naciśnij przycisk  $\text{OK}$ .

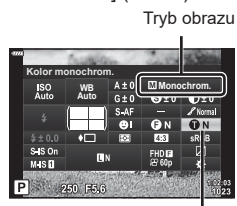

Tryb obrazu

Kolor monochrom.

<b>N: Normalny</b>	Tworzenie zwykłego zdjęcia czarno-białego.
<b>S: Sepia</b>	Robienie zdjęć monochromatycznych w odcieniach sepii.
<b>B: Nieb.</b>	Robienie zdjęć monochromatycznych w odcieniach koloru niebieskiego.
<b>P: Purpur.</b>	Robienie zdjęć monochromatycznych w odcieniach koloru fioletowego.
<b>G: Zielony</b>	Robienie zdjęć monochromatycznych w odcieniach koloru zielonego.

## Regulacja efektów i-Enhance (Efekt)

Określenie intensywności efektu i-Enhance, gdy jest on wybrany w danym trybie obrazu (str. 72).



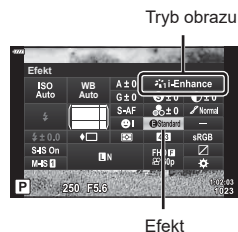

- 1 Naciśnij przycisk  w trybach **P/A/S/M**.
  - W trybach **Auto**, **ART**, **SCN** i **AP** ekranem pełnego panelu sterowania LV steruje się za pomocą opcji [Ust. sterowania] (str. 115).
- 2 Wybrać opcję [Efekt] za pomocą przycisków  $\Delta$   $\nabla$   $\triangleleft$   $\triangleright$ , a następnie nacisnąć przycisk **OK**.
- 3 Dostosuj efekt za pomocą przycisków  $\triangleleft$   $\triangleright$  i naciśnij przycisk **OK**.



<b>Low (Efekt: niski)</b>	Dodawanie słabego efektu i-Enhance do obrazów.
<b>Standard (Efekt: standardowy)</b>	Dodawanie do obrazów efektu i-Enhance na poziomie między niskim a wysokim.
<b>High (Efekt: wysoki)</b>	Dodawanie mocnego efektu i-Enhance do obrazów.

## Ustawianie formatu reprodukcji kolorów (Przestrzeń)

Dzięki tej funkcji można wybrać format umożliwiający prawidłową reprodukcję kolorów obrazu na monitorze lub drukarce. Działanie tej opcji jest takie samo jak działanie opcji [Przestrzeń] (str. 117) w menu własnym.

- 1 Naciśnij przycisk  w trybach **P/A/S/M**.
  - W trybach **Auto**, **ART**, **SCN** i **AP** ekranem pełnego panelu sterowania LV steruje się za pomocą opcji  [Ust. sterowania] (str. 115).
- 2 Wybrać opcję [Przestrzeń] za pomocą przycisków  $\Delta$   $\nabla$   $\triangleleft$   $\triangleright$ , a następnie naciśnąć przycisk .
- 3 Wybierz format kolorów za pomocą przycisków  $\triangleleft$   $\triangleright$  i naciśnij przycisk .



Przestrzeń

<b>sRGB</b>	Jest to ogólnie przyjęty standard przestrzeni barw w systemach Windows. Obsługują go liczne wyświetlacze, drukarki, aparaty cyfrowe oraz oprogramowanie. To ustawienie jest zalecane w większości sytuacji.
<b>AdobeRGB</b>	Standard przestrzeni kolorów zdefiniowany przez firmę Adobe Systems Inc. Umożliwia on odwzorowanie szerszego zakresu kolorów niż sRGB. Precyzyjna reprodukcja kolorów jest możliwa wyłącznie w oprogramowaniu i urządzeniach (drukarkach, wyświetlaczach itp.), które obsługują ten standard. Nazwy plików zaczynają się od podkreślnika („_”) (np., „_xxx0000.jpg”).

- Opcja [AdobeRGB] jest niedostępna w trybach **Auto** (str. 28), **ART** (str. 42), **SCN** (str. 29), **AP** (str. 32) ani w trybie filmowym (str. 54).

## Zmiana jasności obszarów jasnych i zaciemnionych (Światła i cienie)

Dostosowywanie jasności osobno dla rozjaśnień, tonów pośrednich oraz cieni. Dzięki tej opcji użytkownik zyskuje większą kontrolę nad ekspozycją niż w przypadku samej kompensacji ekspozycji. Można selektywnie przyciemniać rozjaśnienia i rozjaśniać cienie.

- Naciśnij przycisk  w trybach **P/A/S/M**.
  - W trybach **Auto**, **ART**, **SCN** i **AP** ekranem pełnego panelu sterowania LV steruje się za pomocą opcji [Ust. sterowania] (str. 115).
- Za pomocą przycisków  $\Delta$   $\nabla$   $\triangleleft$   $\triangleright$  wybierz opcję [Kontrola światła i cieni], a następnie naciśnij przycisk  $\odot$ .
- Dostosuj jasność obszarów zaciemnionych za pomocą przycisków  $\triangleleft$   $\triangleright$ , a jasność obszarów jasnych za pomocą przycisków  $\Delta$   $\nabla$ .
  - Ustawienia można zresetować, naciskając przycisk  $\odot$ .
  - Należy nacisnąć przycisk **INFO** w celu wyświetlenia ekranu regulacji tonów pośrednich.
- Naciśnij przycisk  $\odot$ , aby zapisać ustawienia.

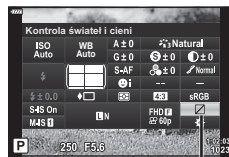

Kontrola światła i cieni

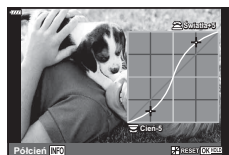



## Przypisywanie funkcji do przycisków (Funkcja przycisku)

Dotychczasowe funkcje przycisków można zastępować innymi.

### ■ Elementy sterujące z możliwością dostosowania

Przycisk	Domyślnie
<b>Fn1</b> Funkcja	<b>AF-L</b> (AEL/AFL)
<b>Fn2</b> Funkcja	<b>Q</b> (telekonwerter cyfrowy)

Aby zmienić funkcje przypisane do przycisku, postępuj zgodnie z krokami opisanymi poniżej:

#### 1 Naciśnij przycisk w trybach **P/A/S/M**.

- W trybach **Auto**, **ART**, **SCN** i **AP** ekranem pełnego panelu sterowania LV steruje się za pomocą opcji  [Ust. sterowania] (str. 115).

#### 2 Za pomocą przycisków wybrać opcję [Funkcja przycisku], a następnie naciśnij przycisk .

- Zostanie wyświetlona pozycja [Funkcja przycisku] menu własnego.

#### 3 Wyróżnij żądany przycisk za pomocą przycisków , a następnie naciśnij przycisk .

#### 4 Wyróżnij żądaną funkcję za pomocą przycisków , a następnie naciśnij przycisk .

#### 5 Ponownie naciśnij przycisk , aby wyjść.

















- W niektórych trybach funkcje przypisane do przycisków mogą nie być dostępne.
- Dostępne opcje różnią się w zależności od bieżącego trybu.



Funkcja przycisku

## ■ Dostępne funkcje

 (AEL/AFL)	Naciśnięcie tego przycisku pozwala użyć blokady AE lub AF. Działanie funkcji jest uzależnione od ustawienia [AEL/AFL] (str. 120). Po wybraniu opcji AEL jednokrotnie naciśnij przycisk, aby zablokować ekspozycję i wyświetlić symbol [AEL] na monitorze. Aby anulować blokadę, naciśnij przycisk ponownie.
 (Podgl. GO)	Po naciśnięciu przycisku przysłona jest zatrzymywana przy wybranej wartości.
 (ustawianie balansu bieli jednym naciśnięciem)	Naciśnięcie spustu migawki przy jednoczesnym naciśnięciu tego przycisku pozwala ustawić wartość balansu bieli (str. 74). Wyróżnij żądany numer, a następnie naciśnij przycisk  , aby zapisać wartość.
 (Wybór pola AF)	Naciśnięcie tego przycisku pozwala wybrać pole AF (str. 63).
<b>MF</b>	Naciśnięcie tego przycisku pozwala wybrać tryb [MF]. Ponowne naciśnięcie przycisku pozwoli powrócić do poprzednio wybranego trybu AF. Przytrzymaj przycisk i obróć przednie lub tylne pokrętło, aby wybrać tryb ostrości.
 (Kompensacja ekspozycji)	Naciśnięcie tego przycisku pozwala wyregulować kompensację ekspozycji. W trybach <b>P</b> , <b>A</b> , <b>S</b> , <b>ART</b> , <b>[AP]</b> i trybach filmowych można dostosować kompensację ekspozycji po naciśnięciu tego przycisku i dostosowaniu żądanej wartości za pomocą przycisków   oraz pokrętła przedniego lub tylnego. W trybie <b>M</b> można dostosować czas otwarcia migawki lub wartość przysłony po naciśnięciu tego przycisku i ustawieniu żądanych wartości za pomocą przycisków    oraz przedniego lub tylnego pokrętła.
 (telekonwerter cyfrowy)	Naciśnij przycisk, aby [Wł.] lub [Wył.] zoom cyfrowy (str. 103).
 (Powiększenie)	Naciśnięcie przycisku powoduje wyświetlenie ramki powiększenia, a ponowne jego naciśnięcie powiększenie obrazu. Aby anulować powiększenie, należy nacisnąć i przytrzymać przycisk.
<b>Podgląd</b>	Naciśnięcie tego przycisku pozwala włączać i wyłączać wyświetlacz podglądu. Wyświetlanie funkcji Podgląd powoduje, że histogram i funkcja wyświetlania jasnych/ciemnych obszarów nie są dostępne (str. 120).
 (Blokada przełącznika  )	Naciśnięcie i przytrzymanie przycisku powoduje włączenie lub wyłączenie działania panelu dotykowego.

## ■ Ramka powiększenia AF/zoom AF (Super punktowy AF)

Podczas regulacji ostrości można powiększyć fragment kadru. Wybór wysokiego współczynnika powiększenia pozwoli na automatyczne ustawienie ostrości na małym obszarze, normalnie objętego przez pole AF. Można także umieścić pole AF w bardziej precyzyjny sposób.

Naciśnij i przytrzymaj przycisk, do którego przypisano funkcję [Q], aby przełączać się między następującymi ekranami:

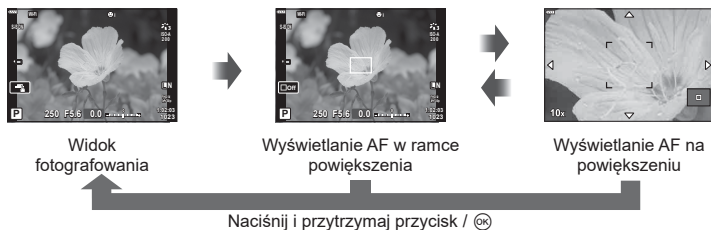

- 1 Przypisać opcję [Q] do przycisku **Fn1** lub **Fn2**.
    - Aby skorzystać z funkcji super punktowego AF, należy najpierw przypisać funkcję [Q] do przycisku **Fn1** lub **Fn2** (str. 89).
  - 2 Naciśnij przycisk, do którego przypisano opcję [Q], aby wyświetlić ramkę powiększenia.
    - Jeśli tuż przed naciśnięciem przycisku ostrość została automatycznie ustawiona na obiekt, ramka powiększenia zostanie wyświetlona w aktualnej pozycji ostrości.
    - Użyj przycisków  $\Delta$   $\nabla$   $\triangleleft$   $\triangleright$ , aby ustawić jej położenie.
    - Naciśnij przycisk **INFO** i za pomocą przycisków  $\Delta$   $\nabla$  wybrać współczynnik powiększenia. ( $\times 3$ ,  $\times 5$ ,  $\times 7$ ,  $\times 10$ ,  $\times 14$ )
  - 3 Naciśnij ponownie przypisany przycisk, aby powiększyć ramkę powiększenia.
    - Użyj przycisków  $\Delta$   $\nabla$   $\triangleleft$   $\triangleright$ , aby ustawić jej położenie.
    - Współczynnik powiększenia można zmienić obracając przednie (⊕) lub tylne (⊖) pokrętko.
  - 4 Naciśnij do połowy spust migawki, aby rozpocząć automatyczne ustawianie ostrości.
    - Aparat ustawi ostrość na obiekcie znajdującym się w ramce w środku ekranu. Za pomocą przycisków  $\Delta$   $\nabla$   $\triangleleft$   $\triangleright$  wybierz inną pozycję ostrości.
    - Powiększenie jest widoczne tylko na wyświetlaczu i nie ma wpływu na ostateczne zdjęcia.
    - Naciśnij i przytrzymaj przypisany przycisk lub naciśnij przycisk (⊕), aby zakończyć powiększenie i wyjść z wyświetlania AF w ramce powiększenia.
    - W przypadku korzystania z obiektywu systemu Four Thirds automatyczne nastawianie ostrości nie będzie działać przy powiększeniu.
    - Podczas powiększania stabilizator obrazu (IS) wydaje dźwięk.
-  Można także używać dotykowych elementów sterujących.

# 3 Odtwarzanie

## Wyświetlanie informacji podczas odtwarzania

### Informacje o wyświetlanym zdjęciu

#### Obraz uproszczony

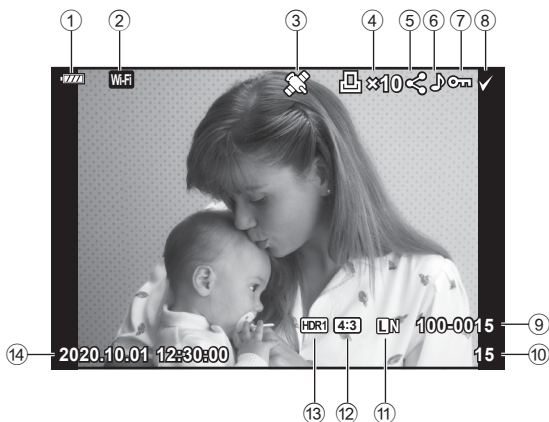

#### Obraz pełny

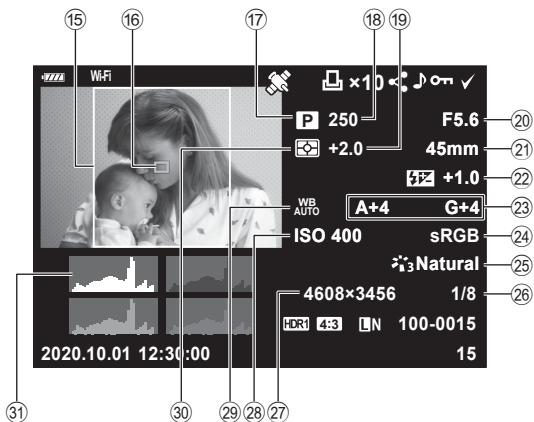

① Poziom naładowania baterii.....str. 19	⑩ Numer klatki	⑯ Wskaźnik pola AF .....str. 63
② Połączenie WLAN.....str. 125–129	⑪ Jakość obrazu.....str. 76	⑰ Tryb fotografowania .....str. 25–49
③ Dodawanie danych GPS.....str. 128	⑫ Współczynnik proporcji obrazu.....str. 76	⑱ Czas otwarcia migawki .....str. 45–49
④ Zam. druku Liczba kopii.....str. 135	⑬ Obraz HDR .....str. 36	⑲ Kompensacja ekspozycji .....str. 61
⑤ Kol. udostępniania .....str. 98	⑭ Data i godzina.....str. 20	⑳ Wartość przysłony .....str. 45–49
⑥ Nagrywanie dźwięku.....str. 99	⑮ Ramka proporcji obrazu.....str. 76	㉑ Ogniskowa
⑦ Ochrona .....str. 97		㉒ Sterowanie natężeniem błysku .....str. 80
⑧ Wybrany obraz.....str. 98		㉓ Kompensacja balansu bieli .....str. 81
⑨ Numer pliku.....str. 118		㉔ Przestrzeń.....str. 87
		㉕ Tryb obrazu.....str. 72, 103
		㉖ Współczynnik kompresji .....str. 124
		㉗ Liczba pikseli .....str. 124
		㉘ Czulość ISO.....str. 65
		㉙ Balans bieli .....str. 73
		㉚ Tryb pomiaru.....str. 82
		㉛ Histogram .....str. 24

## Zmiana wyświetlanych informacji

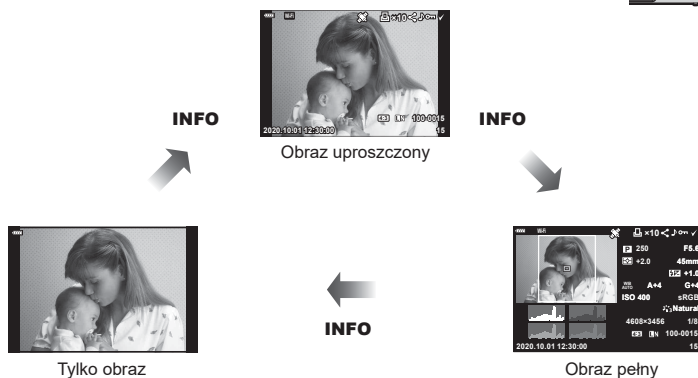

Informacje wyświetlane podczas odtwarzania można zmieniać za pomocą przycisku **INFO**.











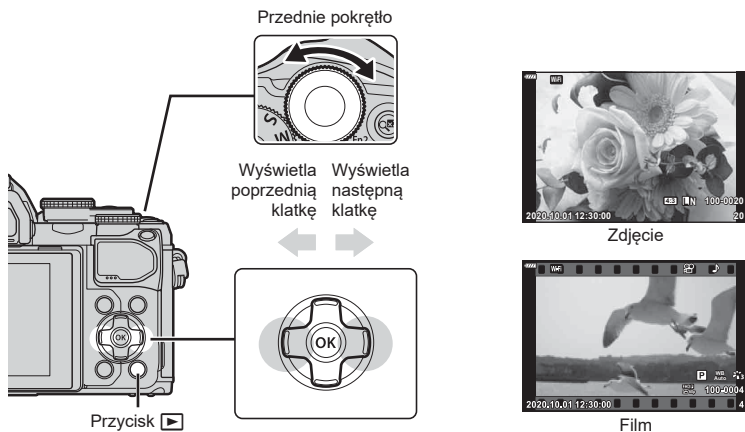















- Do informacji wyświetlanych w trakcie odtwarzania można dodać histogram, światła i cienie oraz stykówkę. [Info] (str. 121)

## Wyświetlanie zdjęć i sekwencji wideo



### 1 Naciśnij przycisk .

- Wyświetli się fotografia lub film.
- Wybierz zdjęcie lub sekwencję wideo za pomocą przedniego pokrętki () lub klawiszy strzałek.
- Aby powrócić do trybu fotografowania, naciśnij spust migawki do połowy lub naciśnij przycisk .



<b>Tylne pokrętko</b> (  )	Powiększenie (  ) / Indeks (  )
<b>Przednie pokrętko</b> (  )	Poprzednie (  ) / Następne (  ) Ta operacja jest dostępna także podczas odtwarzania w zbliżeniu.
<b>Klawisze strzałek</b> (     )	Odtwarzanie pojedynczych zdjęć: wyświetlanie następnego zdjęcia (  ) / wyświetlanie poprzedniego zdjęcia (  ) / przełączanie o 10 zdjęć do przodu (  ) / przełączanie o 10 zdjęć do tyłu (  ) Odtwarzanie w zbliżeniu: Zmiana położenia obszaru zbliżenia. Następną klatkę (  ) lub poprzednią klatkę (  ) można wyświetlić podczas odtwarzania w zbliżeniu, naciskając przycisk <b>INFO</b> . Ponowne naciśnięcie przycisku <b>INFO</b> pozwala wyświetlić ramkę powiększenia, a za pomocą przycisków     można zmienić jej położenie. Widok indeksu/Meje klipy/kalendarza: podświetlenie zdjęcia
<b>Przycisk INFO</b>	Wyświetlenia informacji o obrazie
<b>Przycisk</b> 	Wybór zdjęcia (str. 98)
<b>Przycisk Fn2</b>	Zabezpieczenie zdjęcia (str. 97)
<b>Przycisk</b> 	Usuwanie zdjęcia (str. 98)
<b>Przycisk</b> 	Wyświetlenie menu (w widoku kalendarza naciśnij ten przycisk, aby powrócić do odtwarzania pojedynczych zdjęć)

## Szybkie wyszukiwanie obrazów (Odtwarzanie w widoku indeksu i kalendarza)



- Podczas odtwarzania pojedynczych zdjęć obróć tylne pokrętko do pozycji  () , aby wyświetlić widok indeksu. Obróć pokrętko do następnej pozycji, aby wyświetlić widok Moje klipy, i do kolejnej, aby wyświetlić widok kalendarza.
- Aby powrócić do trybu odtwarzania pojedynczych zdjęć, należy obrócić pokrętko tylne do położenia Q () .



\*1 Jeśli utworzono co najmniej jedną sekwencję Moje klipy, będzie ona wyświetlana w tym miejscu (str. 57).

- Liczbę klatek podczas wyświetlania indeksu można zmienić.  [  Ustaw.] (str. 122)





## Powiększanie obrazu (Zoom podczas odtwarzania)

W trybie odtwarzania pojedynczych zdjęć obróć pokrętko tylne do położenia Q () aby powiększyć widok. Aby powrócić do trybu odtwarzania pojedynczych zdjęć, należy obrócić pokrętko do położenia  () .







## Obracanie zdjęć (Obrót)

Wybierz, czy zdjęcia mają być obracane.

- 1 Odtwórz zdjęcie i naciśnij przycisk .
- 2 Wybierz opcję [Obrót] i naciśnij przycisk .
- 3 Naciśnij przycisk  , aby obrócić obraz przeciwnie do ruchu wskazówek zegara, a przycisk  , aby obrócić go zgodnie z ruchem wskazówek zegara. Każde naciśnięcie przycisku powoduje obrócenie obrazu.
  - Naciśnij przycisk  , aby zapisać ustawienia i zakończyć.
  - Obrócone zdjęcie jest zapisywane w aktualnym położeniu.
  - Filmów i zdjęć chronionych nie można obrócić.



- Aparat można skonfigurować tak, aby podczas odtwarzania automatycznie obracał zdjęcia w orientacji pionowej.   Menu odtwarzania >  (str. 108)  
Opcja [Obrót] jest niedostępna po wybraniu opcji [Wyłączone] dla ustawienia .

## Wyświetlanie pokazu zdjęć (Pokaz zdjęć)

Funkcja ta umożliwia wyświetlanie po kolei zdjęć zapisanych na karcie.

- 1 Naciśnij przycisk **OK** w ekranie odtwarzania.
- 2 Wybierz opcję **[Kasowanie]** i naciśnij przycisk **OK**.



### 3 Dostosuj ustawienia.

<b>Start</b>	Rozpoczęcie pokazu slajdów. Zdjęcia są wyświetlane po kolei, zaczynając od bieżącego.
<b>BGM</b>	Wybrać ustawienie [Happy Days] lub [Wyłączone].
<b>Slajd</b>	Ustaw typ danych do odtworzenia.
<b>Interwał slajdu</b>	Wybór czasu przez jaki wyświetlane są poszczególne zdjęcie (od 2 do 10 sekund).
<b>Interwał filmu</b>	Wybierz ustawienie [Pełny], aby odtworzyć pełną długość klipu wideo w pokazie zdjęć, lub [Krótki], aby odtworzyć tylko początkową część każdego klipu wideo.

- 4 Wybierz opcję [Start] i naciśnij przycisk **OK**.
  - Pokaz slajdów zostanie rozpoczęty.
  - Przyciski  $\Delta$   $\nabla$  umożliwiają regulację głośności głośnika aparatu podczas wyświetlania pokazu zdjęć. Podczas wyświetlania wskaźnika regulacji głośności ustaw za pomocą przycisków  $\triangleleft$   $\triangleright$  proporcje głośności podkładu muzycznego i dźwięku nagranych ze zdjęciami lub sekwencjami wideo.
  - Naciśnij przycisk **OK**, aby zakończyć pokaz slajdów.

#### Ustawienie opcji BGM inne niż [Happy Days]

Aby użyć ustawienia opcji BGM innego niż [Happy Days], należy zarejestrować dane pobrane ze strony internetowej firmy Olympus na karcie i wybrać je w opcji [BGM] w kroku 3. Dane można pobrać ze strony internetowej podanej poniżej.  
<http://support.olympus-imaging.com/bgmdownload/>



## Oglądanie sekwencji wideo

Wybierz film i naciśnij przycisk **OK**, aby wyświetlić menu odtwarzania. Wybierz opcję [Odtwórz film] i naciśnij przycisk **OK**, aby rozpocząć odtwarzanie. Do przewijania do przodu/do tyłu służą przyciski **</>**. Naciśnij przycisk **OK** ponownie, aby wstrzymać odtwarzanie. Po wstrzymaniu odtwarzania naciśnij przycisk **Δ**, aby wyświetlić pierwszą klatkę, lub przycisk **∇**, aby wyświetlić ostatnią klatkę. Użyj przycisków **</>** lub przedniego pokrętki (**⊙**) aby wyświetlić poprzednie lub następne ujęcie. Nacisnąc przycisk **MENU**, aby zakończyć odtwarzanie.

- Użyj przycisków **Δ ∇**, aby wyregulować głośność podczas odtwarzania filmu.



### Sekwencje wideo o rozmiarze 4 GB lub większym

Jeżeli plik został automatycznie podzielony na wiele plików, naciśnięcie przycisku **OK** spowoduje wyświetlenie menu zawierającego następujące opcje:

[Odtw. od początku]:	Odtwarza podzielony film w całości
[Odtwórz film]:	Odtwarza pliki oddzielnie
[Usuń cały <b>⊙</b> ]:	Usuwa wszystkie części podzielonego filmu
[Kasowanie]:	Usuwa pliki osobno

- Do odtwarzania filmów na komputerze zalecamy użycie najnowszej wersji oprogramowania Olympus Workspace. Przed pierwszym uruchomieniem oprogramowania należy podłączyć aparat do komputera.

## Zabezpieczanie obrazów (**⊙**)

Istnieje możliwość zabezpieczenia obrazów przed przypadkowym usunięciem. Wyświetl obraz, który ma być zabezpieczony, i naciśnij przycisk **OK**, aby wyświetlić menu odtwarzania. Wybierz opcję [**⊙**] i naciśnij przycisk **OK**, a następnie naciśnij przycisk **Δ** lub **∇**, aby zabezpieczyć zdjęcie. Zabezpieczone zdjęcia są oznaczone ikoną **⊙** (ochrona). Aby usunąć zabezpieczenie, naciśnij przycisk **Δ** lub **∇**.

Można także zabezpieczyć wiele wybranych obrazów.

**⊙** „Wybieranie wielu obrazów (**⊙**, Wybrane kasowanie, Wybrana kol. udostęp.)” (str. 98)

- Formatowanie powoduje usunięcie z karty wszystkich danych łącznie z obrazami chronionymi.





- Naciskając przycisk **Fn2**, można również zabezpieczyć bieżące zdjęcia. Gdy do przycisku **Fn2** przypisana jest rola [Q], nie można go używać do zabezpieczenia zdjęć. Przed zabezpieczenia ochrony zdjęć wybierz rolę inną niż [Q] (str. 89).

Ikona **⊙** (ochrona)







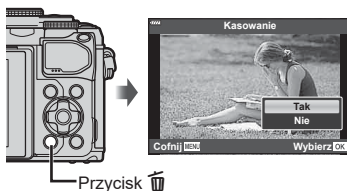

## Usuwanie obrazów (Kasowanie)

Wyświetl zdjęcie, które ma zostać skasowane, i naciśnij przycisk . Wybierz opcję [Tak] i naciśnij przycisk .











## Wybieranie wielu obrazów (, Wybrane kasowanie, Wybrana kol. udostęp.)

Można wybrać wiele zdjęć dla funkcji [, [Wybrane Kasowanie] lub [Wybrana kol. udostęp.]. Naciśnij przycisk  na ekranie indeksu (str. 95), aby wybrać zdjęcie; na zdjęciu zostanie wyświetlona ikona . Naciśnięcie ponownie przycisk , aby anulować wybór. Naciśnij przycisk , aby wyświetlić menu, a następnie wybierz jedną spośród opcji [, [Wybrane kasowanie] lub [Wybrana kol. udostęp.].



## Ustawianie zlecenia transferu zdjęć (Kol. udostępniania)

Można wcześniej wybrać zdjęcia, które mają zostać przesłane do smartfonu. Można również przeglądać obrazy określone w kolejności udostępniania. Naciśnij przycisk  podczas odtwarzania obrazów przeznaczonych do transferu, aby wyświetlić menu odtwarzania. Po wybraniu opcji [Kol. udostępniania] i naciśnięciu przycisku  naciśnij przycisk  lub , aby ustawić kolejność udostępniania dla obrazu i wyświetlić symbol . Aby anulować, naciśnij przycisk  lub .

Można wcześniej wybrać zdjęcia, które mają zostać przesłane do smartfona, i ustawić zlecenie udostępniania w ramach jednej operacji.  „Wybieranie wielu obrazów (, Wybrane kasowanie, Wybrana kol. udostęp.)” (str. 98), „Transfer zdjęć do smartfona” (str. 127)

- Można określić kol. udostępniania dla 200 klatek.
- Kol. udostępniania nie uwzględnia zdjęć w formacie RAW.

## Dodawanie dźwięku do zdjęć (🎧)

Do zdjęcia można dodać dźwięk (o długości do 30 sek.).

**1** Wyświetl zdjęcie, do którego należy dodać nagranie dźwiękowe, i naciśnij przycisk **OK**.

- Nagrywanie dźwięku nie jest dostępne dla chronionych zdjęć.
- Dźwięk można również dodać do zdjęć za pomocą opcji [Edycja] w menu odtwarzania. Użyć opcji [Edycja] > [Wyb. zdjęcie], aby wybrać zdjęcie, a następnie nacisnąć przycisk **OK** i wybrać opcję **🎧**.

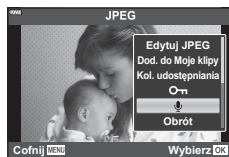

**2** Wybierz opcję **🎧** i naciśnij przycisk **OK**.

- Aby zakończyć bez dodawania nagrania dźwiękowego, wybierz ustawienie [Nie].

**3** Wybierz opcję **🎧 Start** i naciśnij przycisk **OK**, aby rozpocząć nagrywanie.

**4** Naciśnij przycisk **OK**, aby zakończyć nagrywanie.

- Obrazy zapisane z dźwiękiem dźwięku są oznaczone ikoną **🎧**.
- Aby usunąć nagrany dźwięk, wybierz opcję [Kasuj] w kroku 3.

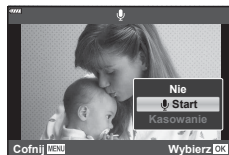

## Odtwarzanie dźwięku (Odtwórz 🎧)

Jeśli dla bieżącego zdjęcia dostępne jest nagrywanie dźwięku, naciśnięcie przycisku **OK** spowoduje wyświetlenie opcji odtwarzania dźwięku. Aby rozpocząć odtwarzanie, podświetl opcję [Odtwórz 🎧] i naciśnij przycisk **OK**. Nacisnąć przycisk **OK** lub **MENU**, aby zakończyć odtwarzanie. Aby zwiększyć lub zmniejszyć poziom głośności podczas odtwarzania, naciskaj przyciski **△ ▽**.

## Dodawanie zdjęć do sekwencji Moje klipy (Dodaj do sekwencji moje klipy)

Możesz również wybrać zdjęcia i dodać je do sekwencji Moje klipy.

Wyświetl zdjęcie, które chcesz dodać i naciśnij przycisk **OK**, aby wyświetlić menu. Wybierz opcję [Dod. do Moje klipy] i naciśnij przycisk **OK**. Za pomocą przycisku **△ ▽ <|>** wybierz sekwencję Moje klipy oraz kolejność, w jakiej chcesz dodawać zdjęcia, a następnie naciśnij przycisk **OK**.

- Zdjęcia w formacie RAW dodawane są do folderu Moje klipy jako obrazy podglądu o niskiej rozdzielczości.

## Korzystanie z ekranu dotykowego

Ekranu dotykowego można używać do zmiany ustawień zdjęć.



### ■ Odtwarzanie pełnoekranowe

#### Wyświetlanie poprzedniego lub następnego obrazu

- Przesuń palcem w lewo, aby wyświetlić następny obraz. Przesuń palcem w prawo, aby wyświetlić poprzedni obraz.







#### Powiększenie

- Lekko naciśnij ekran, aby wyświetlić suwak i ikonę .
- Przesuń pasek w górę lub w dół, aby powiększyć lub pomniejszyć obraz.
- Po powiększeniu zdjęcia przewijaj ekran palcem.
- Dotknij ikony , aby wyświetlić widok indeksu. Ponownie dotknij ikony , aby wyświetlić widok kalendarza i widok Moje klipy.



### ■ Wyświetlanie indeksu/Moich klipów/ Kalendarza

#### Wyświetlanie poprzedniej lub następnej strony

- Przesuń palcem w górę, aby wyświetlić następną stronę. Przesuń palcem w dół, aby wyświetlić poprzednią stronę.
- Dotknij opcji  lub , aby przełączyć liczbę wyświetlanych zdjęć.  [Ustawienia ] (str. 115)
- Kilkakrotnie dotknij symbolu , aby powrócić do odtwarzania pojedynczych zdjęć.

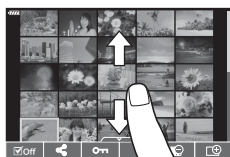





#### Oglądanie zdjęć

- Dotknij zdjęcie, aby wyświetlić je w trybie pełnoekranowym.

### Wybieranie i zabezpieczanie obrazów

W trybie odtwarzania pojedynczych zdjęć lekko naciśnij ekran, aby wyświetlić menu ekranu dotykowego. Następnie można wykonać żądane działanie, naciskając ikony w menu ekranu dotykowego.

	Wybór zdjęcia. Można wybrać wiele zdjęć i usunąć je jednocześnie.
	Umożliwia wskazanie zdjęć do przesłania na smartfon.  „Ustawienie zlecenia transferu zdjęć (Kol. udostępniania)” (str. 98)
	Służy do zabezpieczania zdjęcia.

- Wyświetlaczka nie wolno dotykać paznokciami ani innymi ostrymi przedmiotami.
- Rękawice lub osłony monitora mogą zakłócać działanie ekranu dotykowego.

# 4 Funkcje menu

## Podstawowe operacje menu

Menu można używać do dostosowywania ustawień aparatu w celu ułatwienia jego obsługi. Menu zawierają opcje umożliwiające wykonywanie zdjęć i odtwarzanie, które nie są dostępne w trybie sterowania na żywo, zaawansowanym panelu sterowania LV itp.

Karta	Nazwa karty	Opis
	<b>Menu fotografowania 1</b>	Elementy związane z fotografowaniem. Służą do przygotowywania aparatu do fotografowania lub regulowania ustawień fotografowania.
	<b>Menu fotografowania 2</b>	
	<b>Menu wideo</b>	Elementy powiązane z nagrywaniem filmów. Służą do regulacji podstawowych i spersonalizowanych ustawień.
	<b>Menu odtwarzania</b>	Elementy powiązane z odtwarzaniem i retuszowaniem.
	<b>Menu własne</b>	Elementy służące do personalizowania aparatu.
	<b>Menu ustawień</b>	Elementy służące do konfiguracji zegara, wyboru języka itp.

4

Funkcje menu (podstawowe operacje)

### Funkcje, których nie można wybrać z menu

Niektóre pozycje menu mogą być niedostępne, gdy użytkownik korzysta z klawiszy strzałek.

- Pozycje niedostępne w aktualnym trybie fotografowania.
- Pozycje niedostępne ze względu na inne wybrane ustawienia:  
Ustawienia, takie jak tryb obrazu, są niedostępne, gdy pokrętko trybu jest obrócone do pozycji **AUTO**.

## 1 Nacisnąć przycisk **MENU**, aby wyświetlić menu.



- Podpowiedź jest wyświetlana przez około 2 sekundy po wybraniu opcji.
- Nacisnąć przycisk **INFO**, aby wyświetlić lub ukryć podpowiedzi.

## 2 Za pomocą przycisków $\Delta$ $\nabla$ wybierz kartę i naciśnij przycisk **OK**.

- Po wybraniu menu własnego wyświetli się karta z grupami menu. Za pomocą przycisków  $\Delta$   $\nabla$  wybierz grupę menu i naciśnij przycisk **OK**.

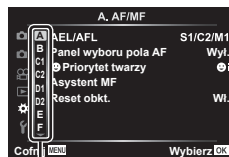

Grupa menu

- 3 Wybierz pozycję za pomocą przycisków  $\Delta$   $\nabla$  i naciśnij przycisk  $\odot$ , aby wyświetlić opcje dla wybranej pozycji.



- 4 Za pomocą przycisków  $\Delta$   $\nabla$  wyróżnij żądaną opcję i naciśnij przycisk  $\odot$ , aby ją wybrać.
- Naciskać przycisk **MENU**, dopóki menu nie zniknie.



- Informacje na temat ustawień domyślnych danej opcji można znaleźć w rozdziale „Domyślne” (str. 156).

## Korzystanie z menu fotografowania 1/menu fotografowania 2

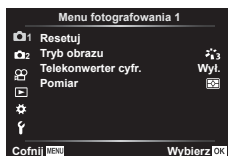

### Menu fotografowania 1

- 1 Resetuj (str. 102)
- 2 Tryb obrazu (str. 72, 103)
- Telekonwerter cyfr. (str. 103)
- Pomiar (str. 82)

### Menu fotografowania 2

- 2 Stb. obrazu (str. 80)
- Podśw.AF (str. 103)
- Szybkości zoomu el. (str. 104)
- (Zd. w cz./Ust. Time Lapse (str. 104)
- Ustawienia trybu Cichy[♥] (str. 106)
- Tryb RC (str. 106)



## Przywracanie ustawień domyślnych (Resetuj)

Ustawienia aparatu można łatwo przywrócić do wartości domyślnych. Można wybrać reset praktycznie wszystkich ustawień aparatu lub tylko tych bezpośrednio powiązanych z fotografowaniem.

- 1 Wybierz opcję [Resetuj] w Menu fotografowania 1  $\mathbb{1}$  i naciśnij przycisk  $\odot$ .
- 2 Wyróżnij opcję resetowania ([Pełne] lub [Podstawowe]) i naciśnij przycisk  $\odot$ .
  - Aby zresetować wszystkie ustawienia z wyjątkiem daty i godziny oraz kilku innych, wybierz opcję [Pełny] i naciśnij przycisk  $\odot$ .  $\mathbb{1}$  „Domyślne” (str. 156)
- 3 Wybierz opcję [Tak] i naciśnij przycisk  $\odot$ .

## Opcje przetwarzania (Tryb obrazu)

Kontrast, ostrość i inne parametry można dostosowywać w ustawieniach [Tryb obrazu] (str. 72). Zmiany parametrów są zapisywane oddzielnie dla każdego trybu obrazu.

- Wybierz opcję [Tryb obrazu] w Menu fotografowania 1  i naciśnij przycisk .

- Wyświetlony zostanie tryb obrazu dostępny w bieżącym trybie fotografowania.

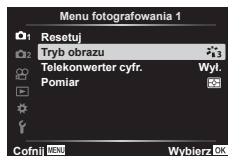

- Wybierz opcję za pomocą przycisków   i naciśnij przycisk .



- Naciśnij przycisk , aby ustawić zegar aparatu i wyjść do menu głównego. Szczegółowe opcje są niedostępne w pewnych trybach obrazu.
- Zmiany kontrastu są ignorowane przy ustawieniach innych niż [Normalna].

## Cyfrowy zoom (Telekonwerter cyfrowy)

Po włączeniu tej opcji aparat wybiera obszar ze środka kadru, którego wymiary są takie same jak aktualnie wybrana opcja rozmiaru w menu jakości obrazu, i powiększa go tak, aby wypełniał cały ekran. Współczynnik przybliżenia zwiększa się około 2-krotnie. Dzięki temu można wykonać przybliżenie przekraczające maksymalną ogniskową obiektywu. Taka możliwość jest szczególnie przydatna w momencie, gdy nie można zmienić obiektywów lub podejść bliżej do fotografowanego obiektu.

- W menu fotografowania 1  wybierz ustawienie [Wł.] dla opcji [Telekonwerter cyfr.].

- Widok na monitorze zostanie powiększony dwukrotnie.

- Obiekt zostanie sfotografowany zgodnie z obrazem wyświetlanym na monitorze.
- Cyfrowy zoom nie jest dostępny, jeżeli w trybie  wybrano opcję wielokrotnej ekspozycji, panoramy bądź kompensację ekspozycji lub gdy w trybie filmowania wybrano ustawienie [Standard].
- Kiedy wyświetlane jest zdjęcie w formacie RAW, obszar widoczny na monitorze jest wskazywany ramką.
- Pole AF się obniża.
- Na monitorze zostaje wyświetlony symbol .

## Poprawianie ostrości w ciemnym otoczeniu (Podśw.AF)

Lampka wspomagania AF (lampa wspomagająca AF) zapala się, aby pomóc uzyskać optymalną ostrość w ciemnym otoczeniu. Aby wyłączyć lampkę wspomagania AF, wybierz ustawienie [Wyl.].

## Wybieranie szybkości zoomu (📷Szybkość zoomu el.)

Pozwala wybrać prędkość, z jaką obiektywy powiększenia elektronicznego mogą powiększać lub pomniejszać obraz za pomocą pierścienia zmiany ogniskowej podczas fotografowania.

- 1 Zaznaczyć opcję [📷Szybkość pow. elektr.] w **2** Menu fotografowania 2 i nacisnąć przycisk **OK**.
- 2 Wybierz opcję za pomocą przycisków **<|>** i naciśnij przycisk **OK**.

## Fotografowanie automatyczne w stałych odstępach czasu (Zd. w cz./Time Lapse)

Aparat można ustawić tak, aby robił zdjęcia w określonych odstępach czasu. Zdjęcia można również połączyć w jedną sekwencję wideo. To ustawienie jest dostępne tylko w trybach **P**, **A**, **S** i **M**.

- 1 Zaznaczyć opcję [Zd. w cz./Time Lapse]. w **2** Menu fotografowania 2 i nacisnąć przycisk **OK**.

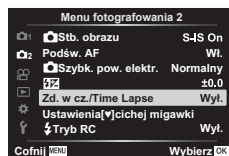

- 2 Wybierz opcję [Wł.] i naciśnij przycisk **▷**.
- 3 Skonfiguruj poniższe ustawienia i naciśnij przycisk **OK**.

<b>Liczba klatek</b>	Ustawia liczbę klatek do wykonania.
<b>Start czasu czekania</b>	Wybierz czas, jaki musi upłynąć, zanim aparat zacznie fotografowanie z interwałem.
<b>Czas interwału</b>	Wybierz czas interwału pomiędzy zdjęciami.
<b>Film Time Lapse</b>	Wybierz, czy zarejestrowany ma być film Time Lapse. [Wyłączone]: aparat zapisuje poszczególne zdjęcia, ale nie tworzy z nich filmu Time Lapse. [Włączone]: aparat zapisuje poszczególne zdjęcia oraz tworzy z nich film Time Lapse.
<b>Ustawienia filmów</b>	Wybierz rozmiar ([Rozdzielczość filmu]) i częstotliwość klatek ([Częstotliwość]) filmów utworzonych za pomocą funkcji [Film Time Lapse].

- Czas rozpoczęcia i zakończenia widoczny na wyświetlaczu powinien być używany wyłącznie pomocniczo. Rzeczywiste czasy mogą się różnić w zależności od warunków fotografowania.
- 4 Opcje [Wył.]/[Wł.] wyświetlą się raz jeszcze; upewnij się, że wyświetliła się opcja [Wł.] i ponownie naciśnij przycisk **OK**.
    - Nacisnąć przycisk **MENU**, aby wyjść z menu.
    - Na ekranie fotografowania pojawi się ikona **99** (ikona ta wskazuje wybraną liczbę zdjęć).
  - 5 Zrób zdjęcie.



- Zdjęcia są robione nawet wtedy, gdy zdjęcie nie jest ostre po użyciu automatycznego ustawiania ostrości. Aby ustalić stałą pozycję punktu ostrości, fotografuj w trybie MF.
- [Podgląd] (str. 112) działa przez 0,5 sekundy.
- Jeśli czas przed rozpoczęciem fotografowania bądź przedział czasu między zdjęciami wynosi 1 minutę i 31 sekund lub więcej, monitor i aparat zostaną wyłączone po 1 minucie. 10 sekund przed wykonaniem zdjęcia, aparat zostanie automatycznie włączony. Jeśli monitor jest wyłączony, naciśnij spust migawki, aby go włączyć.
- Jeśli dla trybu AF (str. 74) wybrano ustawienie [C-AF] lub [C-AF+TR], zostanie ono automatycznie zmienione na [S-AF].
- Podczas wykonywania zdjęć w regularnych odstępach czasu ekran dotykowy jest wyłączony.
- Opcje Bulb/Time oraz fotomontaż na żywo nie są dostępne podczas fotografowania w trybie „Time lapse”.
- Lampa błyskowa nie będzie działać, jeśli czas jej ładowania jest dłuższy niż przedział czasu pomiędzy zdjęciami.
- Jeśli którekolwiek ze zdjęć nie zostanie wykonane poprawnie, film Time Lapse nie zostanie wygenerowany.
- Jeśli na karcie pamięci nie ma wystarczającej ilości miejsca, film Time Lapse nie zostanie zarejestrowany.
- Fotografowanie w regularnych odstępach czasu zostanie anulowane, jeśli użytkownik użyje:  
pokręła wyboru trybu, przycisku **MENU**, przycisku , przycisku zwalniającego obiektyw albo podłączy kabel USB.
- Wyłączenie aparatu spowoduje anulowanie fotografowania w regularnych odstępach czasu.
- Jeśli stopień naładowania akumulatora jest niski, fotografowanie może zostać zakończone przedwcześnie. Przed rozpoczęciem fotografowania należy się upewnić, że akumulator jest naładowany w wystarczającym stopniu.
- Filmy nagrywane przy wybranej opcji [4K] w menu [Ustawienia filmów] > [Rozdzielczość filmu] mogą nie być wyświetlane w przypadku niektórych systemów komputerowych. Więcej informacji można znaleźć w witrynie firmy OLYMPUS.

## Opcje trybu cichego (Ustawienia trybu Cichy[♥])

Wybierz jedną z następujących opcji podczas fotografowania w trybie cichym (str. 69)

- Włączenie/wyłączenie redukcji szumów
- Włączenie/wyłączenie funkcji [■||]), [Podśw.AF] oraz [Tryb flesza]

- 1 Zaznaczyć opcję [Ustawienia cichej migawki] w Menu fotografowania 2 i naciśnij przycisk .

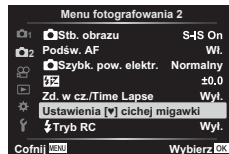

- 2 Wybierz opcję przy użyciu przycisków i naciśnij przycisk .

- 3 Dostosuj poniższe ustawienia i naciśnij przycisk .

Red.szumu[♥]	[Auto]: redukcja szumów na zdjęciach o długim czasie ekspozycji w trybie cichym (str. 69). Po włączeniu tej funkcji słyszalny może być dźwięk migawki. [Wył.]: Redukcja szumów jest wyłączona.
■  ) (sygnał dźwiękowy)	[Zezwalaj]: użyj aktualnie wybranych ustawień funkcji [■  ]) w menu  Menu własne  (str. 115). [Nie zezwalaj]: wyłącza sygnał dźwiękowy podczas fotografowania w trybie cichym.
Podśw.AF	[Zezwalaj]: użyj aktualnie wybranych ustawień funkcji [Podśw.AF] w  Menu fotografowania 2 (str. 103). [Nie zezwalaj]: wyłącza podświetlenie AF podczas fotografowania w trybie cichym.
Tryb Flesza	[Zezwalaj]: użyj bieżących ustawień lampy błyskowej (str. 65). [Nie zezwalaj]: wyłącza lampę błyskową podczas fotografowania w trybie cichym.

## Fotografowanie z użyciem lampy błyskowej sterowanej bezprzewodowo ( RC Mode)

Wbudowana lampa błyskowa oraz lampa błyskowa obsługująca tryb RC umożliwiają bezprzewodowe wykonywanie zdjęć z lampą błyskową. „Fotografowanie z lampą błyskową sterowaną bezprzewodowo ( Tryb RC)” (str. 142)

## Korzystanie z menu wideo

Funkcje nagrywania filmów ustawia się w menu wideo.

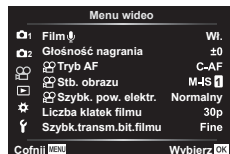

Opcja	Opis	
<b>Film</b>	[Wył.]: Nagrywanie filmów bez dźwięku. [Wł.]: Nagrywanie filmów z dźwiękiem. Wł.]: nagrywanie filmów z dźwiękiem; włączona redukcja szumu wiatru.	—
<b>Głośność nagrania</b>	Dostosowywanie czułości wbudowanego mikrofonu. Dostosuj czułość za pomocą przycisków $\Delta$ $\nabla$ , jednocześnie sprawdzając najwyższy poziom głośności dźwięku zbieranego przez mikrofon w ciągu ostatnich kilku sekund.	—
<b>Tryb AF</b>	Pozwala wybrać tryb AF do nagrywania filmów.	74
<b>Stb. obrazu</b>	Pozwala ustawić stabilizację obrazu do nagrywania filmów.	80
<b>Szybkość zoomu el.</b>	Pozwala wybrać prędkość, z jaką obiektywy powiększenia elektronicznego mogą powiększać lub pomniejszać obraz za pomocą pierścienia zmiany ogniskowej podczas nagrywania filmów.	—
<b>Liczba klatek filmu</b>	Pozwala wybrać częstotliwość klatek do nagrywania filmów.	77
<b>Szybkość transm.bit. filmu</b>	Pozwala wybrać współczynnik kompresji do nagrywania filmów.	77

- Na filmie mogą się nagrać dźwięki działania obiektywu i aparatu. Aby zapobiec ich nagraniu, należy wyciszyć dźwięki robocze, ustawiając dla opcji Tryb AF] wartość [S-AF] lub [MF] albo minimalizując korzystanie z przycisków aparatu.
- Dźwięku nie można nagrywać w trybie <sup>ART</sup> (Diorama).
- Gdy wartość ustawienia [ Film] to [Wył.], wyświetla się ikona .

## Korzystanie z menu odtwarzania

### Menu odtwarzania

-  (str. 96)
-  (str. 108)
- Edycja (str. 108)
- Zam. druku (str. 135)
- Kas. ochrony (str. 111)
- Połączenie ze smartfonem (str. 126)

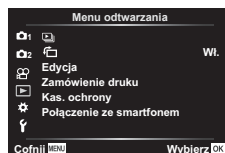

4









Funkcje menu (menu odtwarzania)

### Automatyczne obracanie zdjęć w orientacji pionowej podczas odtwarzania ()

W przypadku wyboru ustawienia [Wt.] obrazy w orientacji pionowej będą automatycznie obracane tak, aby były wyświetlane w poprawnej orientacji na wyświetlaczu odtwarzania.

### Retuszowanie zdjęć (Edycja)

Tworzenie retuszowanych wersji zdjęć. W przypadku zdjęć w formacie RAW można regulować ustawienia zastosowane w chwili zarejestrowania zdjęcia, na przykład filtry artystyczne. W przypadku zdjęć JPEG dostępne są proste narzędzia do edycji, na przykład przycinanie czy zmienianie rozmiaru obrazu.

- 1 W menu odtwarzania  wybierz opcję [Edycja] i naciśnij przycisk .
- 2 Użyj przycisków  , aby wybrać opcję [Wyb. zdjęcie], a następnie naciśnij przycisk .
- 3 Za pomocą przycisków   wybierz obraz do edycji i naciśnij przycisk .
  - Jeżeli został wybrany format RAW zdjęcia, wyświetlana jest opcja [Edytuj RAW], a w przypadku formatu JPEG — opcja [Edytuj JPEG]. Dla obrazów zarejestrowanych w formacie RAW+JPEG zostaną wyświetlone obydwie opcje: [Edytuj RAW] oraz [Edytuj JPEG]. Wybierz spośród nich żadaną opcję.
- 4 Wybierz opcję [Edytuj RAW] lub [Edytuj JPEG] i naciśnij przycisk .

#### Edytuj RAW



Tworzy kopię JPEG obrazu RAW zgodnie z wybranymi ustawieniami.





#### Obecne:

Kopia JPEG jest przetwarzana z użyciem ustawień bieżących ustawień aparatu. Przed wybraniem tej opcji należy dostosować ustawienia aparatu. Nie dotyczy to niektórych ustawień, takich jak kompensacja ekspozycji.

#### ART BKT:

W przypadku każdego zdjęcia aparat tworzy wiele kopii w formacie JPEG, po jednej dla każdego wybranego filtra artystycznego. Wybierz co najmniej jeden filtr i zastosuj go w co najmniej jednym zdjęciu.

<b>Edytuj JPEG</b>	<p>Menu [Edytuj JPEG] zawiera poniższe opcje.</p> <p><b>Komp.cieni:</b> Rozjaśnia ciemny, oświetlony z tyłu obiekt.</p> <p><b>Usuń cz. oczu:</b> Redukuje efekt czerwonych oczu powstały podczas fotografowania z lampą błyskową.</p> <p>: Przycinanie zdjęć. Ustaw wielkość przycinanego obszaru za pomocą pokręteł przedniego lub tylnego oraz wybierz jego pozycję za pomocą klawiszy strzałek.</p> <p><b>Proporcje:</b> Zmiana współczynnika proporcji ze standardowego 4:3 na [3:2], [16:9], [1:1] lub [3:4]. Po wybraniu współczynnika proporcji wskaż położenie wycinka za pomocą klawiszy strzałek.</p> <p><b>Czarno-białe:</b> Tworzy zdjęcia czarno-białe.</p> <p><b>Sepia:</b> Tworzy obrazy w odcieniach sepii.</p> <p><b>Nasycenie:</b> Pozwala zwiększyć nasycenie kolorów na zdjęciach. Zmień nasycenie kolorów, podglądając obraz na monitorze.</p> <p>: Zmienia rozmiar obrazu na 1280 × 960, 640 × 480 lub 320 × 240. Zdjęcia o współczynniku proporcji obrazu innym niż 4:3 (standardowy) są przekształcane na najbliższy rozmiar.</p> <p><b>e-Portrait:</b> Wygladza wygląd skóry. Kompensacji nie można zastosować w przypadku braku możliwości wykrycia twarzy.</p>
--------------------	---

















- 5** Po ukończeniu konfiguracji naciśnij przycisk .
    - Ustawienia są automatycznie zapisywane w obrazie.
  - 6** Wybierz opcję [Tak] i naciśnij przycisk .
    - Edytowany obraz zostanie zapisany na karcie.
- Funkcja redukcji efektu czerwonych oczu może nie działać w przypadku niektórych typów zdjęć.
  - Edycja obrazu JPEG nie jest możliwa w następujących przypadkach:
    - Jeżeli zdjęcie jest edytowane na komputerze, brakuje miejsca na karcie pamięci lub zdjęcie było zapisane w innym aparacie.
    - Rozmiaru obrazu nie można zmienić () na większy niż rozmiar oryginalny.
    - Trybów [] (przycinanie) i [Proporcje] można używać tylko do edytowania zdjęć o współczynniku proporcji obrazu 4:3 (standardowym).

## Łączenie zdjęć (Nakładka obr.)

Nakładanie na siebie istniejących zdjęć RAW i tworzenie z nich nowego zdjęcia. W ten sposób można połączyć maksymalnie 3 zdjęcia.

Rezultaty można zmieniać, dostosowując jasność (wzmocnienie) każdego zdjęcia osobno.

- Nakładka zostanie zapisana w aktualnie wybranym formacie jakości obrazu. Nakładki utworzone w jakości obrazu [RAW] są zapisywane w formacie [N+RAW].
- Nakładki zapisane w formacie RAW można połączyć z innymi zdjęciami RAW, aby utworzyć nakładki zawierające co najmniej 4 zdjęcia.















- 1 W menu odtwarzania  wybierz opcję [Edycja] i naciśnij przycisk .
- 2 Za pomocą przycisków   wybierz opcję [Nakładka obr.] i naciśnij przycisk .
- 3 Wybierz liczbę obrazów do nałożenia i naciśnij przycisk .
- 4 Za pomocą przycisków     wybierz zdjęcia w formacie RAW i naciśnij przycisk , aby dodać je do nałożenia.
  - Nałożony obraz zostanie wyświetlony, jeśli zostanie wybrana liczba obrazów określona w kroku 3.
- 5 Wyreguluj intensywność dla każdego nakładanego obrazu.
  - Za pomocą przycisków   wybierz obraz i użyj przycisków   do ustawienia jego intensywności.
  - Intensywność można regulować w zakresie 0,1–2,0. Sprawdź wyniki na monitorze.
- 6 Naciśnij przycisk  w celu wyświetlenia okna dialogowego z potwierdzeniem. Wybierz opcję [Tak] i naciśnij przycisk .





## Tworzenie zdjęć z filmu (Przechwytywanie obrazu w filmie)

Zapisywanie wybranych klatek z filmów w rozdzielczości 4K jako zdjęć.

- Opcja ta jest dostępna tylko w przypadku filmów [4K] nagranych aparatem.



















- 1 W menu odtwarzania  wybierz opcję [Edycja] i naciśnij przycisk .
- 2 Użyj przycisków  , aby wybrać opcję [Wyb. zdjęcie], a następnie naciśnij przycisk .
- 3 Za pomocą przycisków   wybierz film i naciśnij przycisk .
- 4 Wybierz opcję [Edytuj filmy] i naciśnij przycisk .
- 5 Za pomocą przycisków   wybierz opcję [Przech. obrazu w filmie] i naciśnij przycisk .
- 6 Za pomocą przycisków   wybierz ramkę do zapisania jako zdjęcie, a następnie naciśnij przycisk .

  - Użyj przycisków  , aby pominąć wiele klatek.

## Przycinanie filmów (Przycinanie filmów)



Wybraną część filmu można usunąć. Filmy można przycinać wielokrotnie, aby tworzyć pliki zawierające tylko to, co ma zostać zachowane.

- Opcja ta jest dostępna tylko w przypadku filmów nagranych aparatem.

- 1 W menu odtwarzania  wybierz opcję [Edycja] i naciśnij przycisk .
- 2 Użyj przycisków  , aby wybrać opcję [Wyb. zdjęcie], a następnie naciśnij przycisk .
- 3 Za pomocą przycisków   wybierz film i naciśnij przycisk .
- 4 Wybierz opcję [Edytuj filmy] i naciśnij przycisk .
- 5 Za pomocą przycisków   wybierz opcję [Przycinanie filmów] i naciśnij przycisk .
- 6 Wybierz opcję [Nadpisz] lub [Nowy plik], a następnie naciśnij przycisk 
  - Jeśli obraz jest chroniony, nie można wybrać opcji [Nadpisz].
- 7 Wybierz, czy sekcja, którą chcesz usunąć, ma zaczynać się od pierwszej klatki czy kończyć z ostatnią klatką, wyróżniając żadaną opcję za pomocą przycisków  , a następnie potwierdzając wybór, naciskając przycisk .
- 8 Wybierz sekcję, która ma zostać usunięta, za pomocą przycisków  
  - Sekcja, która ma zostać usunięta, wyświetli się na czerwono.
- 9 Naciśnij przycisk .

## Usuwanie zabezpieczenia wszystkich obrazów (Kas. ochrony)

Zabezpieczenia wielu obrazów można anulować jednocześnie.

- 1 W menu odtwarzania  wybierz opcję [Kas. ochrony] i naciśnij przycisk .
- 2 Wybierz opcję [Tak] i naciśnij przycisk .

## Korzystanie z menu ustawień

Regulacja podstawowych ustawień aparatu, np. języka czy jasności ekranu monitora. Menu ustawień zawiera również opcje używane podczas konfiguracji wstępnej.



Opcja	Opis	
<b>Ustawianie karty</b>	Formatowanie karty i usunięcie wszystkich obrazów.	113
(Ustawianie daty i godziny)	Skonfiguruj zegar aparatu.	20
(Zmiana języka wyświetlacza)	Wybierz język menu aparatu i wyświetlanych wskaźników.	—
(Regulacja jasności monitora)	<p>Możesz zmienić jasność i temperaturę barwową monitora. Ustawienie temperatury barwowej będzie miało jedynie wpływ na wyświetlanie na monitorze LCD podczas odtwarzania. Użyj przycisków &lt;D&gt;, aby wyróżnić opcję  (temperatura barwowa) lub  (jasność), a następnie użyj przycisków , , aby ustawić wartość.</p> <p>Naciskać przycisk <b>INFO</b>, aby przełączać nasycenie barw monitora pomiędzy ustawieniami [Natural] a [Vivid].</p>	—
<b>Podgląd</b>	<p>Pozwala ustawić, czy przechwycone obrazy będą wyświetlane na monitorze po wykonaniu oraz długość czasu wyświetlania. Jest to przydatne do szybkiego sprawdzenia właśnie zarejestrowanego obrazu. Następne zdjęcie można wykonać, naciskając spust migawki do połowy nawet, gdy przechwycony obraz jest wyświetlany na monitorze. [0.3sek.]–[20sek.]: pozwala ustawić czas (w sekundach) wyświetlania przechwyconego obrazu na monitorze. [Wył.]: przechwycony obraz nie jest wyświetlany na monitorze.</p> <p>[Auto ]: wyświetla przechwycony obraz, a następnie przełącza się w tryb odtwarzania. Tryb ten nadaje się do kasowania zdjęć po ich sprawdzeniu.</p>	—
<b>Ustawienia Wi-Fi</b>	Pozwala ustawić metodę połączenia bezprzewodowego aparatu w celu połączenia ze smartfonami obsługującymi połączenia bezprzewodowej sieci lokalnej LAN.	128
<b>Firmware</b>	Wyświetla wersje firmware aparatu i podłączonych akcesoriów. Wersje firmware należy sprawdzić podczas pytania o aparat lub akcesoria, lub podczas pobierania oprogramowania.	—



## Formatowanie karty (Ustawianie karty)

Karty należy sformatować przy użyciu tego aparatu przed pierwszym użyciu bądź po użyciu z innymi aparatami lub komputerami.

Podczas formatowania karty kasowane są wszystkie zapisane na niej dane łącznie z chronionymi obrazami.

Formatując używaną kartę, należy upewnić się, że nie ma na niej zapisanych obrazów, które powinny być zachowane. ➡ „Stosowane karty pamięci” (str. 138)

- 1 W menu ustawień **Ÿ** wybierz opcję [Ustaw. karty] i naciśnij przycisk **OK**.

- Jeśli na karcie znajdują się dane, pojawią się pozycje menu. Wybierz opcję [Formatowanie] i naciśnij przycisk **OK**.



- 2 Wybierz opcję [Tak] i naciśnij przycisk **OK**.

- Formatowanie jest zakończone.

## Usuwanie wszystkich obrazów (Ustawianie karty)

Wszystkie obrazy na karcie zostaną usunięte naraz. Chronione zdjęcia nie są usuwane.

- 1 W menu ustawień **Ÿ** wybierz opcję [Ustaw. karty] i naciśnij przycisk **OK**.

- 2 Wybierz opcję [Kasuj wszystko] i naciśnij przycisk **OK**.

- 3 Wybierz opcję [Tak] i naciśnij przycisk **OK**.

- Usunięte zostaną wszystkie zdjęcia.



## Korzystanie z menu własnych

Ustawienia aparatu można dostosować przy użyciu menu własnego .

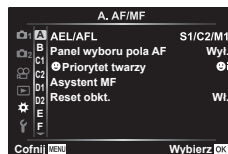

### Menu własne

- A** AF/MF (str. 114)
- B** Spust/Pokrętko (str. 114)
- C1/C2** Wyśw./[]/PC (str. 115)
- D1/D2** Eksp./ISO/BULB (str. 116)
- E**  Własne (str. 117)
- F** /WB/Kolor (str. 117)
- G** Zapis (str. 118)
- H** EVF (str. 119)
- I**  Narzędzia (str. 119)



### **A** AF/MF

MENU →  → **A**

Opcja	Opis	
<b>AEL/AFL</b>	Dostosowanie blokady AF i AE.	120
<b>Panel wyboru pola AF</b>	Po wybraniu opcji [Wl.] pole AF można ustawić, dotykając monitora podczas fotografowania z użyciem celownika. Dotknij monitora i przesunij palec, aby ustawić położenie pola AF. <ul style="list-style-type: none"><li>• Po wybraniu opcji [Wl.] można wyłączyć lub włączyć operację przeciągania, dwukrotnie pukając monitor.</li><li>• Opcji [Panel wyboru pola AF] można również używać w połączeniu z ramką powiększenia AF (str. 91).</li></ul>	—
 <b>Priorytet twarzy</b>	Można wybrać tryb AF z priorytetem twarzy lub oczu.	64
<b>Asystent MF</b>	Po wybraniu ustawienia [Wl.] można automatycznie włączać powiększenie lub wybierać funkcję podglądu w trybie ręcznego ustawiania ostrości, obracając pierścień ostrości.	120
<b>Reset obkt.</b>	W przypadku wyboru opcji [Wyłączone] punkt ostrości obiektywu nie jest resetowany nawet po wyłączeniu zasilania. W przypadku wyboru opcji [Włączone] resetowana jest również ostrość obiektywów z funkcją Power zoom.	—

### **B** Przycisk/Pokrętko

MENU →  → **B**

Opcja	Opis	
<b>Funkcja przycisku</b>	Przypisywanie funkcji przyciskom.	89
<b>Funkcja pokrętkła</b>	Zmiana funkcji tylnego i przedniego pokrętkła.	—

Opcja	Opis	
Ust. sterowania	W przypadku każdego trybu fotografowania, z wyjątkiem trybu filmowania, opcja ta umożliwi wybrać, czy naciśnięcie przycisku  spowoduje wyświetlenie sterowania na żywo lub pełnego panelu sterowania LV.	70, 71
/Ust. Info	Wybór informacji wyświetlanych po naciśnięciu przycisku <b>INFO</b> . [ Info]: wybór informacji wyświetlanych w trybie odtwarzania pełnoekranowego. [LV-Info]: wybór informacji wyświetlanych w trybie fotografowania. [Ustawienia ]: wybór informacji wyświetlanych w trybie odtwarzania w widoku indeksu, Moje Klipy i kalendarza.	121, 122
Nocne kadry	[Wyt.]: zmiany ustawień, takich jak kompensacja ekspozycji, są wyświetlane na ekranie monitora. [Wł.]: zmiany ustawień, takich jak kompensacja ekspozycji, nie są wyświetlane na ekranie monitora, zamiast tego jasność jest dostosowywana tak, aby wyświetlanie było jak najbliższe optymalnemu ustawieniu ekspozycji.	—
Redukcja migotania	Redukcja efektu migotania występującego w przypadku niektórych typów oświetlenia, takiego jak lampa fluorescencyjna. Jeśli efekt migotania nie jest redukowany za pomocą ustawienia [Auto], wybrać ustawienia [50Hz] lub [60Hz] zgodnie z napięciem sieciowym w kraju, w którym używany jest aparat.	—
Wyświetlona siatka	Wybierz opcję , , , ,  lub , aby wyświetlić siatkę na monitorze.	—
Kolor podglądu	Wybierz kolor krawędzi (czerwony, żółty, biały lub czarny) na wyświetlaczu podglądu ostrości.	120

Opcja	Opis	
(sygnał dźwiękowy)	Po wybraniu ustawienia [Wyt.] można wyłączyć sygnał dźwiękowy, emitowany podczas blokady ostrości po naciśnięciu spustu migawki.	—
HDMI	[Rozmiar wyjścia]: wybór formatu cyfrowego wyjścia sygnału wideo w przypadku podłączenia aparatu do telewizora za pośrednictwem kabla HDMI. [Ster. HDMI]: wybierz ustawienie [Wł.], aby możliwe było sterowanie aparatem przy użyciu pilotów telewizorów obsługujących sterowanie HDMI. Ta opcja działa podczas wyświetlania obrazów na telewizorze.	123
Tryb USB	Wybór trybu podłączenia aparatu do drukarki lub komputera. Wybierz ustawienie [Auto], aby opcje trybu USB były wyświetlane za każdym razem po podłączeniu aparatu.	—

Opcja	Opis	
<b>Fleksja ekspozycji</b>	Regulacja odpowiednich ustawień ekspozycji osobno dla każdego trybu pomiaru. <ul style="list-style-type: none"> <li>• Zmniejsza to liczbę opcji kompensacji ekspozycji dostępnych dla wybranego kierunku.</li> <li>• Rezultat nie jest widoczny na ekranie. W celu wprowadzenia ustawień ekspozycji należy wykonać kompensację ekspozycji (str. 61).</li> </ul>	—
<b>Ust. auto ISO</b>	Wybór górnego limitu i wartości domyślnej czułości ISO używanych po ustawieniu opcji ISO na [AUTO]. [Granica górna]: wybór górnego limitu dla automatycznego doboru czułości ISO. [Domyślne]: wybór wartości domyślnej dla automatycznego doboru czułości ISO.	—
<b>Filtr szum.</b>	Wybór stopnia redukcji szumów przy wysokich wartościach czułości ISO.	—
<b>Red.szumu</b>	Funkcja powoduje redukcję szumów powstających przy długich ekspozycjach. [Auto]: redukcja szumów jest przeprowadzana przy długich czasach otwarcia migawki lub gdy wzrośnie temperatura wewnątrz aparatu. [Wł.]: Redukcja szumów jest wykonywana przy każdym zdjęciu. [Wył.]: Redukcja szumów jest wyłączona. <ul style="list-style-type: none"> <li>• Na wyświetlaczu widoczny jest czas wymagany do redukcji szumu.</li> <li>• Podczas fotografowania seryjnego automatycznie wybierane jest ustawienie [Wył.].</li> <li>• Ta funkcja nie zawsze jest skuteczna we wszystkich przypadkach.</li> <li>• Podczas fotografowania w trybie cichym (str. 69) priorytet otrzymuje ustawienie [Redukcja szumu[♥]] w menu [Ustawienia[♥]cichej migawki] (str. 106).</li> </ul>	50



Opcja	Opis	
<b>Timer Bulb/Time</b>	Wybór maksymalnej ekspozycji dla fotografowania z długą ekspozycją lub czasowego.	50
<b>Live Bulb</b>	Wybór interwału wyświetlania podczas fotografowania. Liczba aktualizacji jest ograniczona. Częstotliwość obniża się przy wysokiej czułości ISO. Wybierz ustawienie [Wył.], aby wyłączyć wyświetlanie. Dotknij monitora lub naciśnij do połowy spust migawki, aby odświeżyć ekran.	
<b>Live Time</b>		
<b>Kompozytowy - ustawienia</b>	Ustawienie czasu ekspozycji, który będzie stanowił punkt odniesienia podczas fotografowania z fotomontażem.	51

Opcja	Opis	👉
X-Sync ⚡	Wybór czasu otwarcia migawki używanego, gdy wyzwalana jest lampka błyskowa.	124
Dług. błysku ⚡	Wybór czasu najdłuższego czasu otwarcia migawki dostępnego, gdy wyzwalana jest lampka błyskowa.	124
☒+☒	Po wybraniu ustawienia [Wł.] do wartości kompensacji błysku dodawana jest wartość kompensacji ekspozycji.	61, 80
⚡+WB	Ustawianie balansu bieli w celu użycia z lampą błyskową.	—



Opcja	Opis	👉
⏪- Ustaw	<p>Tryb jakości obrazu JPEG można określić za pomocą kombinacji trzech rozmiarów obrazu i czterech stopni kompresji.</p> <p>1) Za pomocą przycisków ⏪/⏩ wybrać kombinację ([⏪-1]–[⏪- 4]) i wprowadzić zmiany za pomocą przycisków Δ ▽.</p> <p>2) Naciśnij przycisk OK.</p>	76, 124
WB	Wybór balansu bieli. Można również dostosować balans bieli dla każdego trybu.	73, 81
<sup>WB</sup> AUTO Zach. ciepły kolor	Wybierz ustawienie [Wł.], aby zachować ciepłe kolory na zdjęciach wykonanych przy świetle żarowym.	—
Przestrzeń	Dzięki tej funkcji można wybrać format umożliwiający prawidłową reprodukcję kolorów obrazu na monitorze lub drukarce.	87



Wielkość obrazu      Współczynnik kompresji

Opcja	Opis	
Nazwa pliku	[Auto]: Nawet po włożeniu nowej karty zachowywane są numery plików z poprzedniej karty. Numeracja jest kontynuowana od ostatniego użytego numeru lub od najwyższego numeru na karcie. [Resetuj]: Po włożeniu nowej, karty foldery będą numerowane zaczynając od 100, a nazwy plików od 0001. Po włożeniu karty zawierającej zdjęcia numery plików będą się zaczynać o numeru wyższego o 1 od najwyższego numeru pliku na karcie.	—
Ed.Nazplik	Wybierz sposób nazywania plików obrazów poprzez edytowanie części nazwy, oznaczonej poniżej kolorem szarym. sRGB: Pmdd0000.jpg _____ Pmdd Adobe RGB: _mdd0000.jpg _____ mdd	—
Ust. Copyright*	Do nowych zdjęć może być dodawane nazwisko fotografa i nazwisko/nazwa właściciela praw autorskich. Nazwiska/nazwy mogą mieć do 63 znaków. [Info Copyright.]: wybierz ustawienie [Wł.], aby nazwisko fotografa i nazwisko/nazwa właściciela praw autorskich były umieszczane w danych Exif nowych zdjęć. [Nazwisko artysty]: wprowadź nazwisko fotografa. [Nazwa Copyright]: wprowadź nazwisko/nazwę właściciela praw autorskich.  <ol style="list-style-type: none"> <li>Wybierz znaki z pozycji ① i naciśnij przycisk <b>OK</b>. Wybrane znaki zostaną wyświetlone w pozycji ②.</li> <li>Powtarzaj krok 1 aż do wprowadzenia całego nazwiska/nazwy, a następnie zaznacz opcję [END] i naciśnij przycisk <b>OK</b>. <ul style="list-style-type: none"> <li>Aby usunąć znak, naciśnij przycisk <b>INFO</b> w celu umieszczenia kursora w obszarze nazwiska/nazwy ②, zaznaczyć żądany znak i naciśnij przycisk <b>⏏</b>.</li> </ul> </li> </ol> <div data-bbox="319 689 847 1096" style="border: 1px solid gray; padding: 10px; margin-top: 10px;">  </div>	—

\* Firma OLYMPUS nie ponosi odpowiedzialności za szkody wynikające ze sporów dotyczących korzystania z opcji [Ust. Copyright]. Użytkownik korzysta z niej na własne ryzyko.

Opcja	Opis	
<b>Auto przełącznik EVF</b>	Po wybraniu ustawienia [Wył.] celownik nie włączy się po przyłożeniu do niego oka. Użyj przycisku  , aby wybrać wyświetlacz.	—
<b>Regulacja wizjera</b>	Użytkownik może dostosować jasność oraz odcień obrazu w wizjerze. Gdy opcja [Auto. naśw. EVF] jest ustawiona na [Wł.], jasność jest ustawiana automatycznie. Kontrast wyświetlania informacji również jest ustawiany automatycznie.	—

Opcja	Opis	
<b>Map.pikseli</b>	Operacja mapowania pikseli pozwala na sprawdzenie i regulowanie funkcji przetwornika obrazu i przetwarzania obrazu.	149
<b>Korekta poziomu</b>	Kąt wskaźnika poziomu można skalibrować. [Resetuj]: przywracanie dostosowywanych wartości do ustawień domyślnych. [Korekcja]: ustawienie bieżącej pozycji aparatu jako wyjściowej (0).	—
<b>Ust. ekranu dotyk.</b>	Aktywacja ekranu dotykowego. Wybierz [Wył.], aby wyłączyć ekran dotykowy.	—
<b>Uśpienie</b>	Jeśli przez wybrany czas nie zostanie wykonana żadna operacja, aparat przejdzie w tryb uśpienia (oszczędzania energii). Aby ponownie włączyć aparat, należy nacisnąć spust migawki do połowy.	—
<b>Certyfikat</b>	Wyświetlanie ikon certyfikatu.	—

## AEL/AFL

### MENU → \* → A → [AEL/AFL]

Automatyczne ustawianie ostrości i pomiar można wykonać, naciskając przycisk, do którego przypisano funkcję AEL/AFL. Wybierz tryb dla każdego z trybów lampy ostrości.



### Przypisanie funkcji AEL/AFL

Tryb		Naciśnięty spust migawki				Przycisk AEL/AFL	
		Do połowy		Do końca		Wciśnięty	
		AF	AE	AF	AE	AF	AE
S-AF	Tryb1	S-AF	Zablokowany	-	-	-	Zablokowany
	Tryb2	S-AF	-	-	Zablokowany	-	Zablokowany
	Tryb3	-	Zablokowany	-	-	S-AF	-
C-AF	Tryb1	Włącza C-AF	Zablokowany	Kończy	-	-	Zablokowany
	Tryb2	Włącza C-AF	-	Kończy	Zablokowany	-	Zablokowany
	Tryb3	-	Zablokowany	Kończy	-	Włącza C-AF	-
	Tryb4	-	-	Kończy	Zablokowany	Włącza C-AF	-
MF	Tryb1	-	Zablokowany	-	-	-	Zablokowany
	Tryb2	-	-	-	Zablokowany	-	Zablokowany
	Tryb3	-	Zablokowany	-	-	S-AF	-

## Asystent ręcznego ustawiania ostrości (Asystent MF)

### MENU → \* → A → [Asystent MF]

Jest to funkcja wspomaganie ostrości w trybie MF. Obracanie pierścienia ostrości powoduje wyostrenie krawędzi obiektu lub powiększenie fragmentu obrazu na ekranie. Zatrzymanie ruchu pierścienia ostrości powoduje przywrócenie oryginalnego obrazu na ekranie.

<b>Powiększenie</b>	Powiększa fragment obrazu na ekranie. Za pomocą pola AF można wcześniej wybrać fragment obrazu, który ma być powiększony.  „Ustawianie pola AF” (str. 63)
<b>Podgląd</b>	Powoduje wyświetlenie wyraźnych i wyostrzonych krawędzi obiektu. Można wybrać kolor krawędzi.  [Kolor podglądu] (str. 115)

- Użycie opcji Podgląd powoduje wyostrenie krawędzi małych obiektów w większym stopniu. Nie gwarantuje to uzyskania dokładnej ostrości.





- Opcję [Podgląd] można wyświetlić przy użyciu przycisku. Zawartość ekranu zmienia się po każdym naciśnięciu przycisku. Należy wcześniej przypisać funkcję przełączania do jednego z przycisków za pomocą opcji Funkcja przycisku (str. 89).

## Dodawanie ekranów informacji

MENU → \* → [G] → [Ust. info]

### [▶] (ekrany informacji o odtwarzaniu)

Za pomocą pozycji [Info ▶] można dodać następujące ekrany informacji o odtwarzaniu. Dodane ekrany są wyświetlane poprzez naciśnięcie przycisku **INFO** podczas odtwarzania. Można również wybrać opcję niewyświetlania ekranów pojawiających się w przypadku ustawienia domyślnego.



Wyświetlanie histogramu



Wyświetlanie świateł i cieni

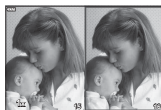

Wyświetlanie stykówki

- W widoku świateł i cieni prześwietlone obszary są wyświetlane na czerwono, a niedoświetlone na niebiesko.
- Użyj wyświetlania stykówki, aby porównać dwa zdjęcia obok siebie. Aby przełączyć się z jednego zdjęcia na drugie, naciśnij przycisk **OK**.
- Podstawowy obraz jest wyświetlany po prawej stronie. Użyj pokrętki przedniego, aby wybrać obraz, i naciśnij przycisk **OK**, aby przesunąć obraz w lewo. Po prawej stronie można wybrać obraz, który ma zostać porównany z obrazem po lewej stronie. Aby wybrać inny obraz podstawowy, wyróżnij prawą ramkę i naciśnij przycisk **OK**.
- Aby zmienić współczynnik powiększenia, obróć tylne pokrętko. Naciśnięcie przycisku **Fn1**, a następnie przyciski **△ ▽ ◀ ▶**, aby przewinąć powiększony obszar, po czym obrócić pokrętko przednie, aby wybrać obraz.



### LV-Info (Ekrany informacji o parametrach)

Do pozycji [LV-Info] można dodać ekran histogramu, świateł i cieni oraz wskaźnika poziomu. Należy wybrać menu [Własne 1] lub [Własne 2], a następnie ekrany, które mają być dodane. Dodane ekrany są wyświetlane poprzez naciśnięcie przycisku **INFO** podczas wykonywania zdjęć. Można również wybrać opcję niewyświetlania ekranów pojawiających się w przypadku ustawienia domyślnego.

## Ustawienia (ekran indeksu/kalendarza)

Liczbę klatek do wyświetlenia można zmienić na ekranie indeksu i ustawić brak wyświetlania ekranów, których wyświetlanie zostało domyślnie ustawione za pomocą opcji  [Ustawienia]. Zaznaczone ekrany można wybrać na ekranie odtwarzania za pomocą pokrętła tylnego.

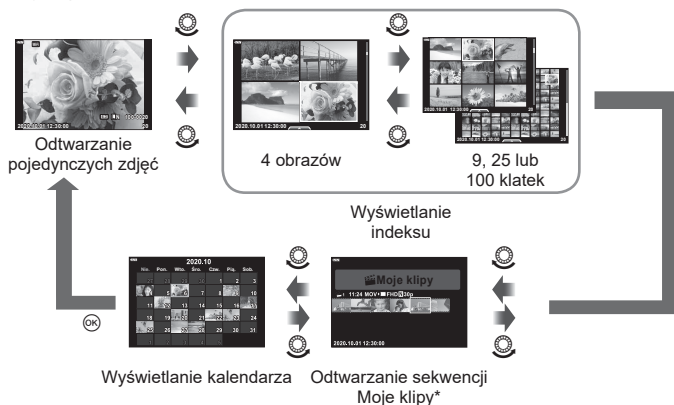

\* Jeśli utworzono co najmniej jedną sekwencję Moje klipy, będzie ona wyświetlana w tym miejscu (str. 57).

## Oglądanie obrazów z aparatu na ekranie telewizora (HDMI)

### MENU → \* → [Q] → [HDMI]

Do odtwarzania zarejestrowanych obrazów na ekranie telewizora należy użyć sprzedawanego oddzielnie kabla. Ta funkcja jest dostępna podczas fotografowania. Podłącz aparat do telewizora HD za pomocą kabla HDMI, aby wyświetlać zdjęcia na ekranie telewizora w wysokiej jakości.

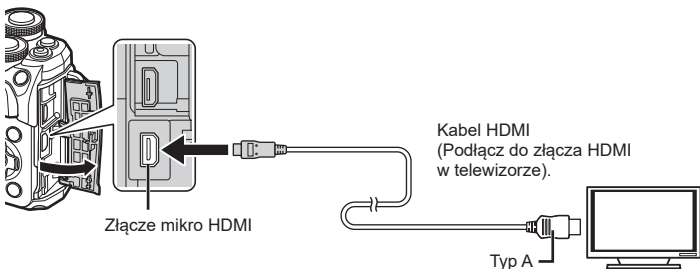

Po połączeniu telewizora z aparatem należy przełączyć źródło sygnału wejściowego w telewizorze.

- Po podłączeniu kabla HDMI monitor aparatu zostaje wyłączony.
- Szczegółowe informacje na temat zmiany źródła sygnału wejściowego telewizora zawiera jego instrukcja obsługi.
- W zależności od modelu telewizora wyświetlane zdjęcia i informacje mogą zostać przycięte.
- Podłączając aparat za pośrednictwem kabla HDMI, można wybrać format cyfrowego sygnału wideo. Wybierz format odpowiadający formatowi wejścia wybranemu w telewizorze.

<b>4K</b>	Wyjście 4K HDMI ma pierwszeństwo.
<b>1080p</b>	Wyjście 1080p HDMI ma pierwszeństwo.
<b>720p</b>	Wyjście 720p HDMI ma pierwszeństwo.
<b>480p/576p</b>	Wyjście 480p/576p HDMI.

- Nie należy podłączać aparatu do innych urządzeń wysyłających sygnał w formacie HDMI. Może to spowodować uszkodzenie aparatu.
- Połączenie HDMI nie jest wykonywane, jeżeli aparat jest podłączony do komputera lub drukarki za pomocą złącza USB.
- W przypadku wybrania ustawienia [4K] wyjściowy sygnał wideo to [1080p].

### Użycie pilota zdalnego sterowania telewizora

Jeśli aparat jest podłączony do telewizora obsługującego funkcję sterowania HDMI, możliwa jest obsługa aparatu za pomocą pilota zdalnego sterowania telewizora.

W pozycji [Ster. HDMI] wybierz ustawienie [Włączone]. Jeśli wybrano ustawienie [Włączone], elementów sterujących aparatu można używać jedynie do odtwarzania.

- Możliwe jest sterowanie aparatem poprzez wykonanie wskazówek dotyczących obsługi, które są wyświetlane na ekranie telewizora.
- W trybie odtwarzania pojedynczych zdjęć można wyświetlać lub ukrywać ekran informacji, naciskając **czerwony** przycisk oraz wyświetlać lub ukrywać ekran indeksu, naciskając **zielony** przycisk.
- Niektóre telewizory mogą nie obsługiwać wszystkich funkcji.

## Czas otwarcia migawki w przypadku uruchomienia lampy błyskowej (⚡ X-Sync./⚡ Dł. błysku)

MENU → ⚙ → [E] → [⚡ X-Sync.]/[⚡ Dług. błysku]

Można ustawić czas otwarcia migawki używany podczas wyzwalania lampy błyskowej.

Tryb fotografowania	Czas otwarcia migawki podczas wyzwalania lampy błyskowej	Górna granica	Dolna granica
<b>P</b>	Aparat automatycznie ustawia czas otwarcia migawki.	Ustawienie [X-Sync. ⚡] <sup>*1</sup>	Ustawienie [Dług. błysku ⚡] <sup>*2</sup>
<b>A</b>			
<b>S</b>	Czas otwarcia migawki		Brak dolnej granicy
<b>M</b>			

\*1 1/200 sekund, gdy używana jest zewnętrzna lampa błyskowa (sprzedawana osobno).

\*2 Wydłuża się nawet do 60 sekund w przypadku ustawienia wolnej synchronizacji.

## Kombinacje wielkości obrazu JPEG i stopni kompresji (⏪ Ustaw)

MENU → ⚙ → [E] → [⏪ Ustaw]

Jakość obrazu JPEG można skonfigurować, łącząc wielkość obrazu ze stopniem kompresji.

Wielkość obrazu		Współczynnik kompresji				Zastosowanie
Nazwa	Liczb.piks.	SF (bardzo wysoka jakość)	F (wysoka jakość)	N (normalna)	B (podstawowa)	
<b>L</b> (duży)	4608 × 3456	<b>L</b> SF	<b>L</b> F	<b>L</b> N	<b>L</b> B	Wybór odpowiednio do formatu wydruku
<b>M</b> (średni)	3200 × 2400	<b>M</b> SF	<b>M</b> F	<b>M</b> N	<b>M</b> B	
<b>S</b> (mały)	1280 × 960	<b>S</b> SF	<b>S</b> F	<b>S</b> N	<b>S</b> B	Niewielkie wydruki oraz umieszczanie na stronach WWW

Funkcja bezprzewodowej sieci LAN (Wi-Fi) aparatu umożliwia połączenie się ze smartfonem, na którym można zainstalować specjalną aplikację pozwalającą czerpać jeszcze większą satysfakcję z korzystania z aparatu, zarówno przed, jak i po wykonaniu zdjęć. Po nawiązaniu połączenia można zdalnie pobierać i wykonywać zdjęcia, a także dodawać etykiety GPS do zdjęć w aparacie.

- Funkcja ta może nie działać w przypadku niektórych smartfonów.

#### Funkcje określonej aplikacji: OLYMPUS Image Share (OI.Share)

- Pobieraj zdjęcia z aparatu na smartfona  
Można załadować zdjęcia zapisane w aparacie do smartfona.  
Można również użyć smartfona do wybrania zdjęć, które mają zostać pobrane z aparatu.
- Fotografowanie zdalne za pomocą smartfona  
Można zdalnie sterować aparatem i robić zdjęcia za pomocą smartfona.

Szczegółowe informacje znajdują się na stronie:

<https://app.olympus-imaging.com/oishare/>

#### Funkcje określonej aplikacji: OLYMPUS Image Palette (OI.Palette)

- Doskonale przetworzone zdjęcia  
Używaj intuicyjnych elementów sterujących w celu zastosowania imponujących efektów do zdjęć pobranych na smartfon.

Szczegółowe informacje znajdują się na stronie:

<https://app.olympus-imaging.com/oipalette/>

#### Funkcje określonej aplikacji: OLYMPUS Image Track (OI.Track)

- Dodawanie etykiet GPS do zdjęć w aparacie  
Można dodawać etykiety GPS, przesyłając dziennik GPS zapisany w smartfonie do aparatu.



Szczegółowe informacje znajdują się na stronie:

<https://app.olympus-imaging.com/oitrack/>

- Przed rozpoczęciem korzystania z funkcji bezprzewodowej sieci LAN zapoznaj się z częścią „Korzystanie z funkcji bezprzewodowej sieci LAN” (str. 168).
- W przypadku korzystania z funkcji bezprzewodowej sieci LAN w kraju poza obszarem, w którym zakupiono aparat, istnieje ryzyko, że aparat nie będzie spełniać wymogów zawartych w przepisach dotyczących komunikacji bezprzewodowej, obowiązujących w danym kraju. Firma Olympus nie ponosi odpowiedzialności w przypadku niespełnienia wymogów zawartych w tych przepisach.
- Podobnie, jak w przypadku innych systemów komunikacji bezprzewodowej, zawsze istnieje ryzyko przechwycenia danych przez inne osoby.
- Funkcji bezprzewodowej sieci LAN nie można wykorzystać w celu połączenia się z domowym lub publicznym punktem dostępu.
- Antena do transmisji/odbierania sygnałów znajduje się w uchwycie. W miarę możliwości należy trzymać antenę z dala od metalowych przedmiotów.
- Aktywne połączenie z bezprzewodową siecią LAN powoduje szybsze rozładowanie baterii. Jeśli poziom naładowania baterii jest niski, połączenie może zostać przerwane w trakcie przesyłania danych.
- Jakość lub prędkość połączenia może być niska, jeśli поблизу znajdują się urządzenia wytwarzające pole magnetyczne, elektryczność statyczną lub fale radiowe, takie jak kuchenka mikrofalowa, czy telefon bezprzewodowy.
- Sieci bezprzewodowej LAN nie można używać, gdy przełącznik ochrony przed zapisem karty jest ustawiony w pozycji „LOCK”.
- Jeśli połączenie Wi-Fi jest zbyt wolne, spróbuj wyłączyć funkcję Bluetooth w smartfonie.

## Dostosowywanie ustawień połączenia ze smartfonem

Uruchom aplikację OI.Share zainstalowaną w smartfonie.

- 1 Wybierz opcję [Połączenie ze smartfonem] w Menu odtwarzania  i naciśnij przycisk .
  - Połączenie można również nawiązać, dotykając symbolu  na monitorze.
- 2 Postępuj zgodnie ze wskazówkami na ekranie monitora i kontynuuj konfigurowanie ustawień połączenia Wi-Fi.
  - Na monitorze wyświetlą się informacje dotyczące identyfikatora SSID, hasło oraz kod QR.



- 3 Dotknij ikony aparatu u dołu ekranu aplikacji OI.Share.
  - Zostanie wyświetlona karta [Łatwa konfiguracja].
- 4 Postępuj zgodnie z instrukcjami wyświetlanymi w aplikacji OI.Share, aby zeskanować kod QR i dostosować ustawienia połączenia.
  - Jeśli nie możesz zeskanować kodu QR, postępuj zgodnie z instrukcjami wyświetlanymi w aplikacji OI.Share, aby dostosować ustawienia ręcznie. Aby uzyskać połączenie, należy wprowadzić identyfikator SSID i hasło wyświetlane na ekranie aparatu w oknie dialogowym ustawień sieci Wi-Fi wyświetlanym w aplikacji OI.Share.
  - Po ustanowieniu połączenia na ekranie pojawi się ikona  1.
- 5 Aby zakończyć połączenie, należy nacisnąć przycisk **MENU** na aparacie lub dotknąć opcji [Zak. Wi-Fi] na ekranie monitora.
  - Połączenie można również zakończyć w aplikacji OI.Share lub poprzez wyłączenie aparatu.

## Transfer zdjęć do smartfona

Można wybrać zdjęcia zapisane w aparacie i załadować je do smartfona. Można również za pomocą aparatu z góry wybrać zdjęcia, które mają zostać udostępnione.

 „Ustawianie zlecenia transferu zdjęć (Kol. udostępniania)” (str. 98)

- 1 Połącz aparat ze smartfonem (str. 126).
  - Połączenie można również nawiązać, dotykając symbolu **Wi-Fi** na monitorze.
  - Po skonfigurowaniu połączenia aparat będzie automatycznie nawiązywał połączenie.
  - Po ustanowieniu połączenia na ekranie pojawi się ikona  1.

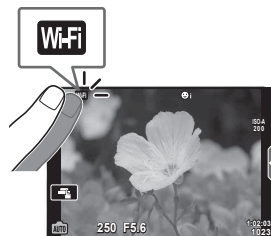

- 2 Uruchom aplikację OI.Share i dotknij przycisku Prześlij zdjęcie.
  - Wyświetlona zostanie lista zdjęć zapisanych w aparacie.
- 3 Wybierz zdjęcia, które chcesz przesłać i naciśnij przycisk Zapisz.
  - Po zakończeniu zapisywania możesz odłączyć aparat od smartfona.

## Fotografowanie ze zdalnym sterowaniem za pomocą smartfona

Można robić zdjęcia, zdalnie sterując aparatem za pomocą smartfona.

Ta funkcja jest dostępna tylko w przypadku połączenia za pomocą opcji [Prywatne] (str. 128).

- 1 Wybierz w aparacie opcję [Połączenie ze smartfonem].
    - Połączenie można również nawiązać, dotykając symbolu **Wi-Fi** na monitorze.
  - 2 Uruchom aplikację OI.Share i dotknij przycisku Zdalne.
  - 3 Aby zrobić zdjęcie, dotknij przycisku migawki.
    - Zrobione zdjęcia zostanie zapisywane na karcie pamięci w aparacie.
- Dostępne opcje fotografowania są częściowo ograniczone.

## Dodawanie do zdjęć informacji na temat położenia geograficznego

Można dodawać etykiety GPS do zdjęć zrobionych w czasie, gdy zapisywany był dziennik GPS. Wystarczy przesłać dziennik GPS zapisany w smartfonie do aparatu. Ta funkcja jest dostępna tylko w przypadku połączenia za pomocą opcji [Prywatne].

- 1 Przed rozpoczęciem fotografowania uruchom aplikację OI.Share i przestaw przełącznik na przycisku Dodaj lokalizację do położenia wł., aby rozpocząć zapisywanie dziennika GPS.
    - Przed rozpoczęciem zapisywania dziennika GPS aparat musi jeden raz nawiązać połączenie z aplikacją OI.Share w celu synchronizacji czasu.
    - Możliwe jest korzystanie z telefonu lub innych aplikacji, kiedy dziennik GPS jest zapisywany. Nie należy zamykać aplikacji OI.Share.
  - 2 Po zakończeniu fotografowania przestaw przełącznik na przycisku Dodaj lokalizację do położenia wł. Zapisywanie dziennika GPS zostało zakończone.
  - 3 Wybierz w aparacie opcję [Połączenie ze smartfonem].
    - Połączenie można również nawiązać, dotykając symbolu **WiFi** na monitorze.
  - 4 Prześlij zapisany dziennik GPS do aparatu, korzystając z aplikacji OI.Share.
    - Etykiety GPS zostaną dodane do zdjęć na karcie pamięci na podstawie przesłanego dziennika GPS.
    - Na zdjęciach, do których zostały dodane informacje o położeniu, będzie wyświetlany symbol .
- Dodawanie informacji o położeniu geograficznym jest możliwe tylko w przypadku smartfonów wyposażonych w funkcję GPS.
  - Informacji na temat położenia geograficznego nie można dodawać do filmów.

## Zmiana metody połączenia

Istnieją dwa sposoby połączenia aparatu ze smartfonem. W przypadku opcji [Prywatne] do nawiązania połączenia używane są za każdym razem te same ustawienia. W przypadku opcji [Jednokrotne] każdorazowo używane są inne ustawienia. Opcja [Prywatne] może być przydatna do łączenia się z własnym smartfonem, a opcja [Jednokrotne] do przesyłania zdjęć na smartfon znajomego itp. Domyślnym ustawieniem jest [Prywatne].

- 1 Wybrać opcję [Ustawienia Wi-Fi] w Menu ustawień **f** i nacisnąć przycisk **OK**.
- 2 Wybierz opcję [Ustawienia połączenia Wi-Fi] i naciśnij przycisk **▷**.
- 3 Wybierz sposób połączenia z bezprzewodową siecią LAN i naciśnij przycisk **OK**.
  - [Prywatne]: połącz z jednym smartfonem (aparat łączy się automatycznie, korzystając z ustawień wprowadzonych przy pierwszym połączeniu). Dostępne są wszystkie funkcje aplikacji OI.Share.
  - [Jednokrotne]: połącz z wieloma smartfonami (aparat używa za każdym razem innych ustawień połączenia). Dostępna jest tylko funkcja przesyłania obrazów aplikacji OI.Share. Można przeglądać tylko te zdjęcia, które zostały ustawione w zleceniu udostępniania za pomocą aparatu.
  - [Wybierz]: wybierz sposób, który ma być stosowany za każdym razem.
  - [Wył.]: funkcja Wi-Fi jest wyłączona.



## Zmiana hasła

Zmiana hasła dla opcji [Prywatne].

- 1 Wybierz opcję [Ustawienia Wi-Fi] w Menu ustawień **f** i naciśnij przycisk **OK**.
- 2 Wybierz opcję [Prywatne hasło] i naciśnij przycisk **▷**.
- 3 Postępuj zgodnie z poleceniami na ekranie i naciśnij przycisk **OK**.
  - Nowe hasło zostanie ustawione.

## Anulowanie zlecenia udostępniania

Anuluj zlecenia udostępniania ustawione na zdjęciach.

- 1 Wybierz opcję [Ustawienia Wi-Fi] w Menu ustawień **f** i naciśnij przycisk **OK**.
- 2 Wybierz opcję [Resetuj kolejność udostęp.] i naciśnij przycisk **▷**.
- 3 Wybierz opcję [Tak] i naciśnij przycisk **OK**.

## Inicjowanie ustawień bezprzewodowej sieci LAN

Inicjowanie zawartości opcji [Ustawienia poł. Wi-Fi].

- 1 Wybierz opcję [Ustawienia Wi-Fi] w Menu ustawień **f** i naciśnij przycisk **OK**.
- 2 Wybierz opcję [Resetuj ustawienia Wi-Fi] i naciśnij przycisk **▷**.
- 3 Wybierz opcję [Tak] i naciśnij przycisk **OK**.

## Kopiowanie obrazów do komputera

- 1 Wyłącz aparat i podłącz go do komputera.

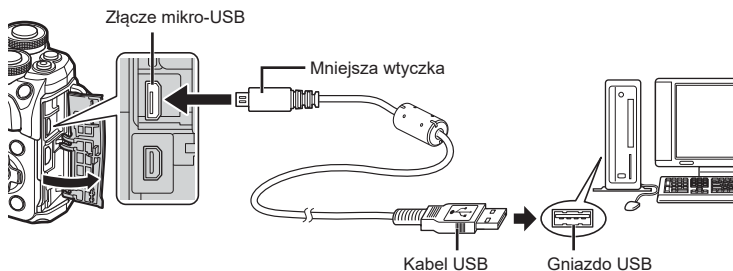

- Umieszczenie portu USB jest różne w różnych komputerach. Więcej szczegółów na ten temat znajdziesz w instrukcji obsługi komputera.

- 2 Włącz aparat.

- Wyświetlony zostanie ekran wyboru połączenia USB.
- Jeśli ekran się nie pojawi, należy wybrać opcję [Auto] w ustawieniu [Tryb USB] (str. 115) w menu własnym aparatu.
- Jeżeli nawet po podłączeniu aparatu do komputera na ekranie aparatu nie są wyświetlane żadne informacje, bateria może być rozładowana. Użyj całkowicie naładowanej baterii.

- 3 Za pomocą przycisków  $\Delta$   $\nabla$  wybrać opcję [Zapis]. Nacisnąć przycisk  $\odot$ .



## 4 Komputer rozpozna aparat jako nowe urządzenie.

- Jeśli używana jest Galeria fotografii, w kroku 3 wybrać opcję [MTP].
- W poniższych środowiskach nie można zagwarantować prawidłowego przenoszenia danych, nawet jeśli komputer jest wyposażony w port USB.  
Komputery z dodanym portem USB na karcie rozszerzenia itp., komputery bez zainstalowanego fabrycznie systemu operacyjnego oraz komputery składane samodzielnie.
- Gdy aparat jest podłączony do komputera, nie można używać żadnych elementów sterujących aparatu.

## Instalowanie oprogramowania komputerowego

Należy zainstalować następujące oprogramowanie, aby móc uzyskać dostęp do aparatu, gdy jest on podłączony bezpośrednio do komputera za pomocą kabla USB.

### Olympus Workspace

Ta aplikacja komputerowa umożliwia pobieranie, wyświetlanie i edytowanie zdjęć i filmów zarejestrowanych za pomocą aparatu. Dzięki niej można również przeprowadzać aktualizacje oprogramowania. Oprogramowanie można pobierać z poniższej witryny internetowej. Podczas pobierania oprogramowania należy mieć pod ręką numer seryjny aparatu.

<https://support.olympus-imaging.com/owdownload/>

## Drukowanie bezpośrednio (PictBridge)

Poprzez połączenie kablem USB aparatu z drukarką kompatybilną ze standardem PictBridge można bezpośrednio wydrukować zdjęcia zapisane przez aparat.

- 1 Podłącz aparat do drukarki przy użyciu dostarczonego kabla USB i włącz aparat.

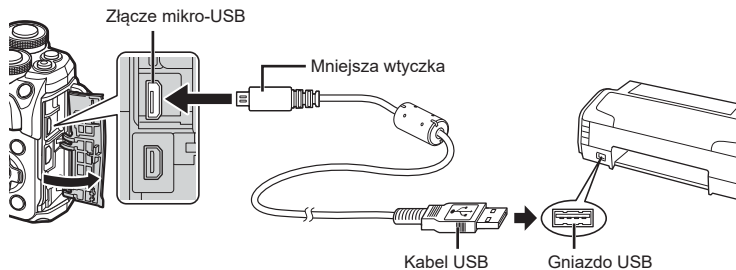

- W przypadku drukowania należy użyć całkowicie naładowanej baterii.
- Po włączeniu aparatu powinno się wyświetlić okno z prośbą o wybranie hosta. Jeśli tak się nie stanie, wybierz ustawienie [Auto] dla opcji [Tryb USB] (str. 115) w menu własnym użytkownika aparatu.

- 2 Użyj przycisków  $\Delta$   $\nabla$ , aby wybrać opcję [Drukuj].

- Wyświetlony zostanie komunikat [Poczekaj chwilę], a następnie okno wyboru trybu druku.
- Jeżeli po kilku minutach nie wyświetli się ten ekran, odłącz kabel USB i zacznij ponownie od kroku 1.



Przejdź do kroku „Łatwy Druk” (str. 133)

- Nie można drukować zdjęć w formacie RAW ani filmów.

## Łatwy Druk

Przed podłączeniem drukarki za pomocą kabla USB wyświetli na aparacie zdjęcie, które chcesz wydrukować.

- 1 Użyj przycisków <D>, aby wyświetlić zdjęcia, które mają być wydrukowane.
- 2 Naciśnij przycisk >D>.
  - Po zakończeniu drukowania pojawi się ekran wyboru zdjęć. Aby wydrukować kolejne zdjęcie, wybierz je za pomocą przycisków <D>, a następnie naciśnij przycisk .
  - Aby wyjść z tej funkcji, odłącz kabel USB z aparatu, gdy widoczny jest ekran wyboru zdjęć.

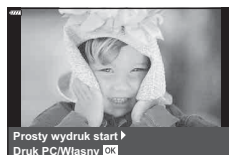

## Drukowanie własne użytkownika

- 1 Podłącz aparat do drukarki przy użyciu dostarczonego kabla USB i włącz aparat.
  - Po włączeniu aparatu powinno się wyświetlić okno z prośbą o wybranie hosta. Jeśli tak się nie stanie, wybierz ustawienie [Auto] dla opcji [Tryb USB] (str. 115) w menu własnym użytkownika aparatu.
- 2 Aby wybrać odpowiednie ustawienia, postępuj zgodnie z poleceniami na ekranie.

### Wybieranie trybu wydruku

Wybierz typ wydruku (tryb wydruku). Dostępne tryby drukowania są pokazane poniżej.

<b>Drukuj</b>	Wydruk zaznaczonych zdjęć.
<b>Drukuj wszystko</b>	Wydruk wszystkich zapisanych na karcie zdjęć po jednym egzemplarzu.
<b>Druk wielokr.</b>	Wydruk kilku egzemplarzy jednego zdjęcia w osobnych kłatkach na jednej karcie.
<b>Cały indeks</b>	Wydruk indeksu wszystkich zdjęć zapisanych na karcie.
<b>Zam. druku</b>	Drukowanie zdjęć zgodnie z ustawionymi danymi zaznaczania do wydruku. Jeżeli wcześniej nie dokonano żadnych zaznaczeń do wydruku, ekran ten nie jest wyświetlany.

### Ustawienia papieru do drukowania

Ustawienie to jest zależne od typu drukarki. Jeżeli jest dostępne tylko ustawienie STANDARD drukarki, nie można zmienić tego ustawienia.

<b>Rozmiar</b>	Wybór obsługiwanej przez drukarkę rozmiaru papieru.
<b>Bez ramki</b>	Określa, czy zdjęcie będzie drukowane na całej stronie, czy wewnątrz niewidocznej ramki.
<b>Zdj./Arkuszy</b>	Określa liczbę zdjęć na arkuszu. Opcja jest wyświetlana po wybraniu opcji [Wydruk Wielokrotny].

## Wybieranie zdjęć, które mają być wydrukowane

Wybierz zdjęcia, które chcesz wydrukować. Wybrane zdjęcia możesz wydrukować później (zaznaczanie pojedynczych klatek) lub możesz wydrukować wyświetlane zdjęcie od razu.



<b>Wydruk</b>	Wydruk wyświetlanego w danej chwili zdjęcia. Jeżeli istnieje zdjęcie, dla którego jest już ustawiona opcja zaznaczenia [Poj. wydruk ▲], zostanie wydrukowane tylko to zaznaczone zdjęcie.
<b>Poj. wydruk</b> ▲	Zaznaczenie do wydruku wyświetlanego w danej chwili zdjęcia. Jeżeli po użyciu opcji [Poj. wydruk ▲] użytkownik chce zaznaczyć do wydruku inne zdjęcia, należy wybrać je za pomocą przycisków <◀▶>.
<b>Więcej</b> ▼	Ustawia liczbę kopii i inne opcje dla wyświetlonego zdjęcia oraz określa, czy ma ono zostać wydrukowane. Informacje na temat obsługi można znaleźć w kolejnym rozdziale „Ustawianie drukowanych danych”.

## Ustawianie drukowanych danych

Można wybrać, czy na drukowanym zdjęciu mają się znajdować takie dane jak data, godzina i nazwa pliku. Jeśli ustawienie trybu wydruku to [Drukuj wszystko], wybierz opcję [Ustawienia opcji].

X	Określanie liczby wydruków.
<b>Data</b>	Drukowanie daty i godziny, zapisanych na zdjęciu.
<b>Nazwa pliku</b>	Drukowanie nazwy pliku na zdjęciu.
	Kadruje zdjęcie do wydrukowania. Wybierz rozmiar kadru przy użyciu przedniego pokrętki (⊕), a następnie wybierz położenie kadru za pomocą przycisków ▲ ▼ ◀ ▶.

- 3** Po wybraniu zdjęć i danych na zdjęciach do wydruku wybierz opcję [Drukuj], a następnie naciśnij przycisk .

- Aby zatrzymać i anulować drukowanie, naciśnij przycisk . Aby wznowić drukowanie, wybierz opcję [Kontynuuj].

### ■ Anulowanie wydruku

Aby anulować drukowanie, należy zaznaczyć opcję [Anuluj] i nacisnąć przycisk .

Należy pamiętać, że wszelkie zmiany w zamówieniu wydruku zostaną utracone.

Aby anulować drukowanie i wrócić do poprzedniego kroku, w którym można wprowadzić zmiany w bieżącym zamówieniu wydruku, należy nacisnąć przycisk **MENU**.

## Zamówienie druku (DPOF)

Na karcie można zapisywać „cyfrowe zamówienia” z listą zdjęć do wydrukowania i liczbą ich odbitek. Następnie użytkownik może wydrukować zdjęcia w punkcie obsługującym format DPOF lub wydrukować je samemu po podłączeniu aparatu do drukarki DPOF. Do utworzenia zamówienia wydruku wymagana jest karta pamięci.

### Tworzenie zamówienia druku

- 1 Podczas odtwarzania naciśnij przycisk **OK** i wybierz opcję [**□**] (Zam. druku)].
- 2 Wybrać opcję [**□**] lub [**□**ALL] i nacisnąć przycisk **OK**.

#### Pojedyncze zdjęcie

Naciśnij przyciski **<** **>**, aby wybrać klatkę, która ma zostać zaznaczona do druku, a następnie za pomocą przycisków **△** **▽** ustaw liczbę odbitek.

- Aby ustawić zaznaczenia do wydruku dla kilku zdjęć, powtórz ten krok. Po wybraniu wszystkich żądanych zdjęć naciśnij przycisk **OK**.

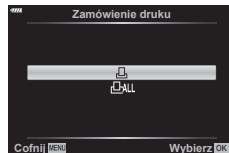

#### Wszystkie zdjęcia

Wybrać opcję [**□**ALL] i nacisnąć przycisk **OK**.

- 3 Wybierz format daty i godziny, a następnie naciśnij przycisk **OK**.

<b>Nie</b>	Zdjęcia będą drukowane bez daty i godziny.
<b>Data</b>	Zdjęcia są drukowane wraz z datą fotografowania.
<b>Godzina</b>	Zdjęcia są drukowane wraz z godziną fotografowania.

- Podczas drukowania zdjęć nie można zmienić ustawienia dla poszczególnych obrazów.















- 4 Wybierz opcję [Ustaw] i naciśnij przycisk **OK**.

- Aparatu nie można używać do zmiany zamówień druku wykonanych przy użyciu innych urządzeń. Utworzenie nowego zamówienia druku usuwa wszystkie istniejące zamówienia utworzone przy użyciu innych urządzeń.
- Zamówienia druku nie uwzględniają zdjęć w formacie RAW ani filmów.

## Usuwanie wszystkich lub wybranych zdjęć z zamówienia druku

Można wyzerować wszystkie dane zaznaczania druku lub tylko dane dla niektórych zdjęć.

- 1 Podczas odtwarzania naciśnij przycisk  i wybierz opcję [ (Zam. druku)].
- 2 Wybierz opcję [] i naciśnij przycisk 
  - Aby usunąć zdjęcia z zamówienia druku, wybierz opcję [Resetuj] i naciśnij przycisk . Aby wyjść bez usuwania wszystkich zdjęć, wybierz opcję [Zachowaj] i naciśnij przycisk .
- 3 Za pomocą przycisków   wybierz zdjęcia, które mają zostać usunięte z zamówienia druku.
  - Za pomocą przycisku  ustaw liczbę odbitek równą 0. Po usunięciu z zamówienia druku wszystkich żądanych zdjęć naciśnij przycisk .
- 4 Wybierz format daty i godziny, a następnie naciśnij przycisk .
- 5 Wybierz opcję [Ustaw] i naciśnij przycisk .



## Akumulator i ładowarka

- Aparat korzysta z pojedynczej baterii litowo-jonowej firmy Olympus. Nie należy używać akumulatorów innych niż oryginalne baterie OLYMPUS.
- Zużycie prądu przez aparat jest zależne od sposobu użytkowania i innych warunków otoczenia.
- Podane niżej czynności zużywają dużą ilość energii nawet bez wykonywania zdjęć i powodują szybkie wyczerpanie baterii.
  - Wielokrotne automatyczne ustawianie ostrości przez naciśnięcie spustu migawki do połowy w trybie fotografowania.
  - Wyświetlanie obrazów na monitorze przez dłuższy czas.
  - Gdy aparat jest podłączony do komputera lub drukarki.
  - Korzystanie przez dłuższy czas z funkcji bezprzewodowej sieci LAN.
- Gdy bateria jest wyczerpana, aparat może wyłączyć się bez wyświetlania ostrzeżenia o niskim stanie naładowania baterii.
- W momencie zakupu aparatu bateria nie jest całkowicie naładowana. Przed użyciem aparatu naładuj baterię za pomocą ładowarki znajdującej się w zestawie.
- Wyjąć baterie z aparatu, jeśli nie będzie używany przez miesiąc lub dłużej. Pozostawianie baterii w aparacie na dłuższy czas skraca ich żywotność i może sprawić, że nie będą się nadawały do użytku.
- Normalny czas ładowania za pomocą dostarczonej ładowarki wynosi ok. 3 godz. 30 minut (wartość przybliżona).
- Nie należy używać ładowarek nieprzeznaczonych do ładowania dostarczonej baterii ani nie należy stosować baterii nieprzeznaczonych do ładowania w dostarczonej ładowarce.
- Włożenie do aparatu baterii niewłaściwego rodzaju grozi eksplozją.
- Baterię należy zutylizować zgodnie z instrukcjami zawartymi w części „UWAGA” (str. 166) instrukcji obsługi.

## Korzystanie z ładowarki w innych krajach

- Z ładowarki można korzystać na całym świecie i podłączać ją do większości domowych źródeł napięcia przemiennego z zakresu od 100 V do 240 V (50/60 Hz). Gniazdko sieciowe w pewnych krajach mogą jednak mieć inny kształt, co spowoduje konieczność użycia odpowiedniej przejściówki do wtyczki ładowarki.
- Nie używaj dostępnych w sprzedaży adapterów dla turystów jako ładowarki, ponieważ mogą one spowodować awarię.

## Stosowane karty pamięci

W tej instrukcji obsługi wszystkie nośniki pamięci są nazywane „kartami”. W tym aparacie można używać następujących rodzajów kart pamięci SD (dostępne w sprzedaży): SD, SDHC i SDXC. Aby uzyskać najnowsze informacje, należy odwiedzić witrynę firmy Olympus.



### Przełącznik ochrony karty SD przed zapisem

Obudowa karty SD jest wyposażona w przełącznik ochrony przed zapisem. Ustawienie go w pozycji „LOCK” (zablokowania) zapobiega zapisowi danych na karcie. Aby włączyć zapisywanie, należy ustawić przełącznik w położeniu odblokowania.

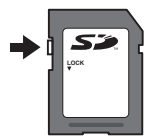

- Przed pierwszym użyciem lub po użyciu kart w innych aparatach lub komputerach należy je sformatować przy użyciu tego aparatu.  „Formatowanie karty (Ustawianie karty)” (str. 113)
- Dane na karcie nie będą całkowicie usunięte nawet po sformatowaniu karty lub usunięciu danych. Wyrzucając kartę, należy ją zniszczyć ją w celu ochrony informacji osobistych.
- Dostęp do niektórych funkcji odtwarzania i podobnych może być ograniczony, gdy przełącznik ochrony ustawiony jest w pozycji „LOCK”.

## Tryb zapisu i rozmiar pliku/liczba zdjęć, które można zapisać

Podane w tabeli rozmiary plików są przybliżone dla plików o współczynniku proporcji obrazu 4:3.

Tryb zapisu	Wielkość obrazu (Liczb.piks.)	Kompresja	Format pliku	Rozmiar pliku (MB)	Liczba zdjęć, które można zapisać*
RAW	4608 × 3456	Bezstratna kompresja	ORF	Ok. 17,3	867
<b>L</b> SF		1/2,7	JPEG	Ok. 10,8	1326
<b>L</b> F		1/4		Ok. 7,5	1944
<b>L</b> N		1/8		Ok. 3,5	3783
<b>L</b> B		1/12		Ok. 2,4	5484
<b>M</b> SF	3200 × 2400	1/2,7		Ok. 5,6	2696
<b>M</b> F		1/4		Ok. 3,4	3905
<b>M</b> N		1/8		Ok. 1,7	7395
<b>M</b> B		1/12		Ok. 1,2	10385
<b>S</b> SF	1280 × 960	1/2,7		Ok. 0,9	13559
<b>S</b> F		1/4		Ok. 0,6	18079
<b>S</b> N		1/8	Ok. 0,4	28713	
<b>S</b> B		1/12	Ok. 0,3	34866	

\* Przy założeniu karty SD o pojemności 16 GB.

- Liczba zdjęć, które można zapisać, różni się zależnie od tematu fotografii lub takich czynników jak między innymi dokonanie lub brak zaznaczeń wydruku. W niektórych przypadkach wyświetlana na monitorze liczba zdjęć może nie ulec zmianie nawet po wykonaniu zdjęć lub po skasowaniu zapisanych zdjęć.
- Rzeczywisty rozmiar pliku jest zależny od fotografowanego tematu.
- Maksymalna wyświetlana na monitorze liczba zdjęć, które można wykonać to 9999.
- Informacje dotyczące dostępnego czasu nagrywania sekwencji wideo można znaleźć na stronie internetowej firmy Olympus.

## Wymienne obiektywy

Obiektywy można dobierać w zależności od scenerii i własnej kreatywności. Należy używać obiektywów przeznaczonych wyłącznie do systemów mikro 4/3, oznaczonych etykietą M.ZUIKO DIGITAL lub symbolem pokazanym po prawej stronie.

Stosując przejściówkę, można również korzystać z obiektywów systemu Four Thirds i OM. Wymagana jest opcjonalna przejściówka.



- Przy zakładaniu i zdejmowaniu pokrywy aparatu bagnet obiektywu w aparacie musi być skierowany w dół. Zapobiegnie to dostawianiu się pyłu i innych ciał obcych do wnętrza aparatu.
- Nie zdejmuj pokrywy aparatu i nie zakładaj obiektywu w zapyłonych miejscach.
- Nie kieruj aparatu z założonym obiektywem bezpośrednio w stronę słońca. Może to spowodować zakłócenie działania aparatu, a nawet jego zapalenie się wskutek skupienia wiązki światła słonecznego przez obiektyw.
- Uważaj, żeby nie zgubić pokrywy aparatu i pokrywy tylnej.
- Zakładaj pokrywę na aparat, gdy obiektyw nie jest zamontowany, aby uniemożliwić wnikanie pyłu do wnętrza aparatu.

### ■ Połączenia obiektywu i aparatu

Obiektyw	Aparat	Mocowanie	AF	Pomiar
Obiektyw systemu Micro Four Thirds	Aparat systemu Micro Four Thirds	Tak	Tak	Tak
Obiektyw systemu Four Thirds		Mocowanie za pomocą adaptera bagnetu	Tak*1	Tak
Obiektywy systemu OM		Nie	Tak*2	

\*1 Korzystanie z funkcji AF nie jest możliwe podczas nagrywania sekwencji wideo.

\*2 Nie można dokonywać dokładnego pomiaru.

## Zewnętrzne lampy błyskowe zaprojektowane do używania z aparatem

Aparat umożliwia korzystanie ze sprzedawanych oddzielnie zewnętrznych lamp błyskowych, które pozwalają uzyskać potrzebne warunki błysku. Zewnętrzne lampy błyskowe komunikują się z aparatem, pozwalając na sterowanie trybami lampy błyskowej aparatu przy pomocy różnych dostępnych trybów lampy błyskowej, takich jak TTL-AUTO i Błysk Super FP. Zewnętrzną lampę błyskową, przystosowaną do używania z tym aparatem, można zamontować w gorącej stopce aparatu. Lampę błyskową można również zamontować na wsporniku przy użyciu odpowiedniego kabla (opcja). Więcej informacji na ten temat znajduje się w instrukcji obsługi zewnętrznej lampy błyskowej.

Górna granica czasu otwarcia migawki w przypadku korzystania z lampy błyskowej to 1/200 s.

### ■ Funkcje dostępne z zewnętrzną lampą błyskową



Opcjonalna lampa błyskowa	Tryb sterowania błyskiem	GN (liczba przewodnia) (ISO 100)
<b>FL-700WR</b>	TTL-AUTO, MANUAL, FP TTL AUTO, FP MANUAL, MULTI, RC, SL MANUAL	GN 42 (75/150 mm <sup>*1</sup> ) GN 21 (12/24 mm <sup>*1</sup> )
<b>FL-900R</b>	TTL-AUTO, AUTO, MANUAL, FP TTL AUTO, FP MANUAL, MULTI, RC, SL AUTO, SL MANUAL	GN 58 (100/200 mm <sup>*1</sup> ) GN 27 (12/24 mm <sup>*1</sup> )
<b>STF-8</b>	TTL-AUTO, MANUAL, RC <sup>*2</sup>	GN 8.5

\* 1 Maksymalna ogniskowa obiektywu, przy której urządzenie zapewni odpowiedni zasięg błysku (liczby po ukośnikach to odpowiedniki formatu 35 mm).

\* 2 Działa wyłącznie jako nadajnik.

## Fotografowanie z użyciem lampy błyskowej sterowanej bezprzewodowo (⚡ RC Mode)

Wbudowana lampa błyskowa oraz lampa błyskowa obsługująca tryb RC umożliwiają bezprzewodowe wykonywanie zdjęć z lampą błyskową. Aparat może niezależnie sterować każdą z trzech grup zdalnych lamp błyskowych oraz wewnętrzną lampą błyskową. Więcej informacji na ten temat znajduje się w instrukcji obsługi zewnętrznej lampy błyskowej.

- 1 Ustaw tryb RC dla zdalnych lamp błyskowych i umieść je w żądanych miejscach.
  - Włączyć zewnętrzne lampy błyskowe, nacisnąć przycisk MODE i wybrać tryb RC.
  - Wybierz kanał i grupę dla każdej zewnętrznej lampy błyskowej.
- 2 Wybrać ustawienie [Wł.] dla opcji ⚡ Tryb RC] w  Menu fotografowania 2.
  - Naciśnij przycisk , aby wrócić do wyświetlania trybu RC. Naciśnij przycisk **INFO**, aby przełączać się między wyświetlaniem pełnego panelu sterowania LV lub menu sterowania na żywo i wyświetlaniem trybu RC.
  - Wybierz tryb lampy błyskowej (uwaga: w trybie RC nie jest dostępna redukcja czerwonych oczu).
  - Na monitorze zostaje wyświetlony symbol .

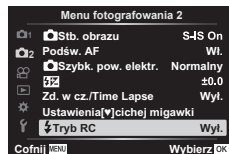

- 3 W trybie RC należy dostosować ustawienia dla wszystkich grup.

### Grupa

- Wybierz tryb lampy błyskowej i ustaw natężenie błysku osobno dla każdej grupy. W przypadku trybu MANUAL wybrać natężenie błysku.

Dostosuj ustawienia dostarczonej lampy błyskowej.

Wartość natężenia błysku

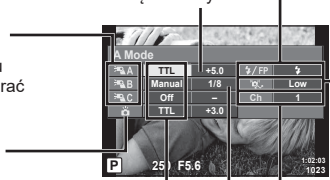

Tryb sterowania błyskiem      Natężenie błysku

Normalny tryb lampy błyskowej/Błys Super FP

- Przełączaj między normalnym trybem lampy błyskowej a trybem Super FP.
- Poziom światła komunikacji
- Ustaw poziom światła komunikacji na [HI], [MID] lub [LO].

Kanał

- Ustaw kanał komunikacji na taki sam jak używany w lampie błyskowej.

- 4 Obrócić dźwignię **ON/OFF** do pozycji ⚡ UP, aby unieść lampę błyskową.
  - Po upewnieniu się, że lampa się naładowała, wykonaj próbne zdjęcie.

## ■ Zakres sterowania lampą błyskową

Rozmieść bezprzewodowe lampy błyskowe tak, by ich czujniki zdalnego sterowania były skierowane w stronę aparatu. Poniższa ilustracja pokazuje przybliżone odległości, na jakich mogą zostać umieszczone lampy błyskowe. Rzeczywisty zasięg zdalnego sterowania zależy od warunków lokalnych.

- Zalecamy stosowanie jednej grupy złożonej z maksymalnie trzech zdalnych lamp błyskowych.
- Zdalnych lamp błyskowych nie można używać do synchronizacji na drugą kurtynę z długim czasem migawki dłuższej niż 4 sekundy.
- Jeśli obiekt znajduje się zbyt blisko aparatu, błyski kontrolne emitowane przez dołączoną lampę błyskową mogą zakłócać ekspozycję (efekt ten można zmniejszyć, zmniejszając moc dostarczonej lampy błyskowej, np. stosując dyfuzor).
- Górna granica czasu otwarcia migawki w przypadku korzystania z lampy błyskowej w trybie zdalnym to 1/160 s w trybie RC.

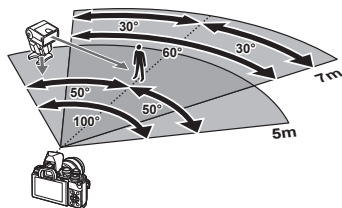

## Inne zewnętrzne lampy błyskowe

Podczas korzystania z lampy błyskowej innej firmy, która została zamocowana na gorącej stopce aparatu, należy przestrzegać następujących zaleceń:

- Użycie przestarzałych lamp błyskowych, które przesyłają na złącze X stopki aparatu napięcie powyżej 250 V spowoduje uszkodzenie aparatu.
- Podłączenie lamp błyskowych ze stykami sygnałowymi, które nie są zgodne ze specyfikacjami firmy Olympus może spowodować uszkodzenie aparatu.
- Wybrać tryb fotografowania **M**, ustawić dla czasu otwarcia migawki wartość nieprzekraczającą szybkości synchronicznej lampy błyskowej, a dla czułości ISO wybrać ustawienie inne niż [AUTO].
- Błyskiem można sterować tylko po ręcznym ustawieniu w lampie błyskowej czułości ISO i wartości przysłony wybranych w aparacie. Jasność lampy można dostosować, ustawiając odpowiednią wartość czułości ISO lub przysłony.
- Należy użyć lampy o kącie oświetlenia odpowiednim dla obiektywu. Kąt oświetlenia jest zwykle podawany jako długości ogniskowej dla odpowiednika formatu 35 mm.



### Konwertery do obiektywów

Konwertery do obiektywów można przymocować do obiektywu aparatu w celu szybkiego i łatwego korzystania z trybu rybiego oka lub makrofotografii. Aby uzyskać więcej informacji na temat obiektywów, których można używać, odwiedź stronę internetową firmy OLYMPUS.

### Muszla oczna (EP-16)

Istnieje możliwość przełączenia na dużą muszlę oczną.

#### Demontaż

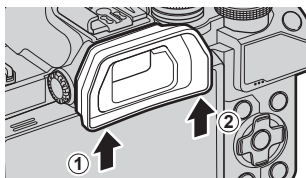

## Schemat systemu

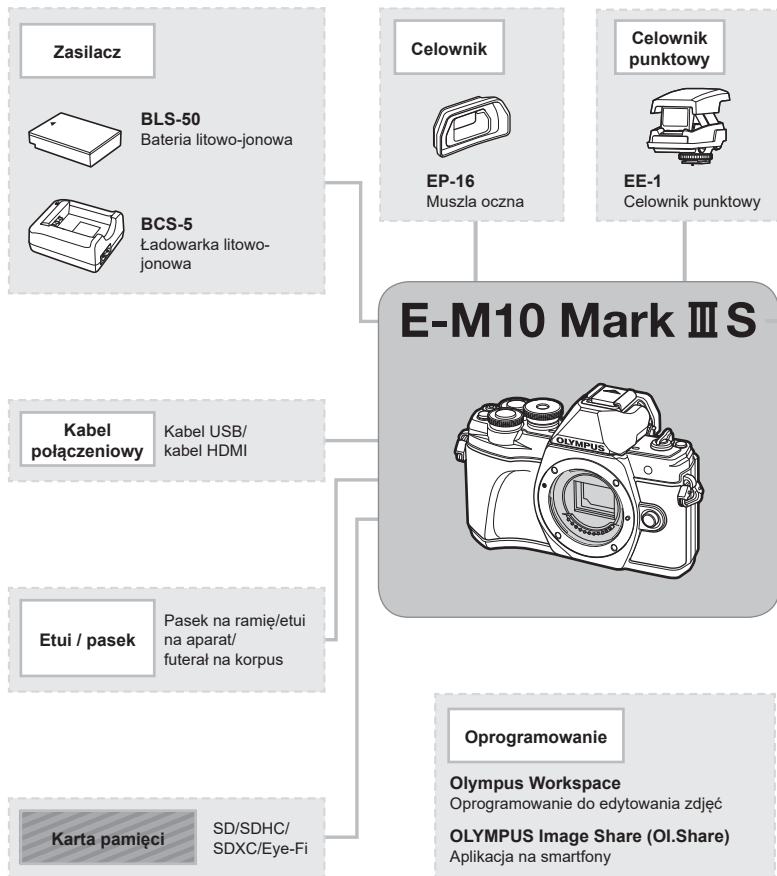

 : produkty zgodne z aparatem E-M10 Mark III S

 : Produkty dostępne w sprzedaży

Aby uzyskać najnowsze informacje, należy odwiedzić witrynę firmy Olympus.

\*1 Nie wszystkie obiektywy mogą być używane z adapterem. Więcej szczegółów na ten temat można znaleźć w oficjalnej witrynie firmy Olympus.

\*2 Informacje na temat zgodnych obiektywów można znaleźć w oficjalnej witrynie firmy Olympus.

## Obiektyw



Obiektywy systemu Micro Four Thirds



**MMF-2/MMF-3<sup>1</sup>**  
Adapter systemu  
Four Thirds



Obiektyw systemu  
Four Thirds



**BCL-1580/BCL-0980**  
Pokrywa bagnetu obiektywu

## Konwerter do obiektywów\*2

**FCON-P01**  
Rybie oko

**WCON-P01**  
Szerokokątny

**MCON-P01**  
Makro

**MCON-P02**  
Makro

**MC-14**  
Telekonwerter

**MC-20**  
Telekonwerter

## Lampa błyskowa



**FL-900R**  
Elektroniczna lampa  
błyskowa



**FL-700WR**  
Elektroniczna lampa  
błyskowa

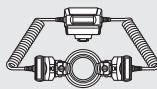

**STF-8**  
Kontroler błysku

## Czyszczenie i przechowywanie aparatu

### Czyszczenie aparatu

Przed rozpoczęciem czyszczenia aparatu wyłącz aparat i wyjmij baterię.

- Nie stosuj silnych rozpuszczalników takich jak benzen, alkohol ani materiałów nasączonych substancjami chemicznymi.

#### Elementy zewnętrzne:

- Przecieraj delikatnie miękką ściereczką. Jeśli aparat jest bardzo zabrudzony, nasącz ściereczkę słabym roztworem wody z mydłem i dobrze wyciśnij. Wytrzeć aparat wilgotną ściereczką i osuszyć go suchą ściereczką. Po używaniu aparatu na plaży można go przetrzeć wilgotną, dobrze wyciśniętą szmatką.

#### Monitor:

- Przecieraj delikatnie miękką ściereczką.

#### Obiektyw:

- Zdmuchnij pył z soczewki dostępną w sprzedaży gruszką fotograficzną. Obiektyw wytrzyj delikatnie bibułą do czyszczenia obiektywów.

### Zapis

- Jeśli aparat nie będzie używany przez dłuższy czas, wyjmij z niego baterię i kartę.
- Przechowuj aparat w chłodnym, suchym i dobrze wentylowanym miejscu.
- Co pewien czas należy wkładać baterię do aparatu i sprawdzać jego funkcjonowanie.
- Przed założeniem tylnych pokryw zetrzyj kurz i wszelkie ciała obce z korpusu aparatu i pokryw.
- Zakładaj pokrywę na aparat, gdy obiektyw nie jest zamontowany, aby uniemożliwić wnikanie pyłu do wnętrza aparatu. Przed odłożeniem obiektywu pamiętaj o założeniu jego przedniej i tylnej pokrywy.
- Wyczyść aparat po użyciu.
- Nie przechowuj aparatu w pobliżu preparatów odstraszających owady.
- Nie przechowuj aparatu w miejscach, w których są przetwarzane produkty chemiczne, ponieważ może to prowadzić do korozji aparatu.
- Jeżeli na obiektywie zostaną zabrudzenia, z czasem na jego powierzchni może się utworzyć trudna do usunięcia warstwa zabrudzeń.
- Jeżeli aparat nie był używany przez dłuższy czas, przed użyciem zawsze należy sprawdzić każdy jego element. Przed wykonaniem ważnego zdjęcia wykonaj zdjęcie próbne i sprawdź, czy aparat prawidłowo działa.

### Czyszczenie i sprawdzanie przetwornika obrazu

Aparat jest wyposażony w funkcję redukcji zapylenia, zapobiegającą dostawianiu się pyłu do przetwornika obrazu i usuwającą pył lub kurz z powierzchni przetwornika obrazu przy pomocy ultradźwiękowych wibracji. Funkcja redukcji zapylenia jest uaktywniana automatycznie po włączeniu aparatu.

Funkcja redukcji zapylenia jest uruchamiana w tym samym czasie, co operacja mapowanie pikseli służąca do sprawdzania przetwornika obrazu i obwodu przetwarzania obrazu. Ze względu na to, że funkcja redukcji zapylenia jest uaktywniana po każdym włączeniu aparatu, należy trzymać aparat poziomo, aby prawidłowo zadziałała.

## Mapowanie pikseli — kontrola funkcji przetwarzania obrazów

Operacja mapowania pikseli pozwala na sprawdzenie i regulowanie funkcji przetwornika obrazu i przetwarzania obrazu. Po wykonaniu zdjęć lub odtwarzaniu zaczekaj co najmniej minutę, zanim uaktywnisz funkcję mapowania pikseli, bo w przeciwnym wypadku może ona nie działać poprawnie.

- 1 W Menu własnym **I** wybierz opcję [Map.pikseli] (str. 119).
- 2 Naciśnij przycisk **▷**, a następnie przycisk **OK**.
  - Podczas wykonywania funkcji mapowania pikseli wyświetlany jest pasek [Zajęty]. Po zakończeniu mapowania pikseli zostanie wyświetlone menu.
  - Jeżeli podczas mapowania pikseli aparat zostanie przypadkowo wyłączony, zacznij ponownie od kroku 1.

## Rady i informacje dotyczące fotografowania

### Nie można włączyć aparatu, nawet gdy bateria jest naładowana

#### Bateria nie jest całkowicie naładowana

- Naładuj baterię za pomocą ładowarki.

#### Bateria tymczasowo nie działa z powodu niskiej temperatury

- Wydajność akumulatorów obniża się w niskich temperaturach. Wyjmij baterię i ogrzej ją, wkładając ją na pewien czas do kieszeni.

### Mimo naciskania spustu migawki nie są wykonywane zdjęcia

#### Aparat wyłączył się automatycznie

- Jeśli przez ustawiony czas nie zostanie wykonana żadna operacja, aparat przełączy się w tryb uśpienia, aby oszczędzać baterię.  [Uśpienie] (str. 119)  
Aby wyjść z trybu uśpienia, naciśnij spust migawki do połowy.  
Jeżeli użytkownik nie wykona żadnych czynności przez następne 4 godziny, aparat wyłączy się automatycznie.

#### Trwa ładowanie lampy błyskowej

- Kiedy trwa ładowanie, na monitorze miga symbol . Zaczekaj, aż symbol przestanie migać, a następnie naciśnij spust migawki.

#### Nie można ustawić ostrości

- Aparat nie może ustawić ostrości na obiektach znajdujących się zbyt blisko niego lub nieodpowiednich do ustawiania ostrości (na wyświetlaczu miga symbol potwierdzenia ustawienia ostrości AF). Zwiększ odległość od obiektu lub ustaw ostrość na obiekcie o dużym kontraście znajdującym się w tej samej odległości co główny obiekt, a następnie ustaw kadr i zrób zdjęcie.

#### Obiekty, na których trudno ustawić ostrość

Automatyczne ustawienie ostrości może być utrudnione w następujących sytuacjach.

Miga symbol potwierdzenia ustawienia ostrości (AF). Nie jest ustawiona ostrość na tych obiektach.



Obiekty o niskim kontraście



Wyjątkowo jasne światło pośrodku kadru

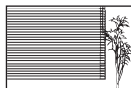

Obiekt nie zawierający pionowych linii

Zapala się symbol AF, ale ostrość nie jest ustawiona na obiekcie.



Obiekty w różnej odległości

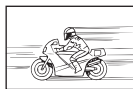

Obiekt znajdujący się w szybkim ruchu



Obiekt nie znajdujący się wewnątrz obszaru AF

## Włączono redukcję szumów obrazu

- Przy fotografowaniu nocnych scenerii czas otwarcia migawki jest dłuższy, wskutek czego na obrazach powstają szumy. Po wykonaniu zdjęcia przy długich czasach otwarcia migawki włączana jest funkcja redukcji szumów. Podczas działania tej funkcji nie można robić następnych zdjęć. Funkcję [Red.szumu] można wyłączyć, wybierając opcję [Wyłączone].  [Red.szumu] (str. 116)

## Liczba pól AF zostaje zmniejszona

Rozmiar i liczba pól AF zmieniają się w zależności od współczynnika proporcji obrazu (str. 76), wybranego trybu pola AF (str. 63) i opcji wybranej dla pozycji [Telekonwerter cyfr.] (str. 103).

## Nie została ustawiona data i godzina

### W aparacie używane są ustawienia fabryczne

- W ustawieniach fabrycznych czas i godzina nie są podane. Ustaw datę i godzinę przed rozpoczęciem korzystania z aparatu.  „Ustawianie daty, godziny i języka” (str. 20)

### Bateria jest wyjęta z aparatu

- Ustawienie daty i godziny zostanie skasowane i zostanie wyzerowane do ustawień domyślnych, jeśli aparat zostanie pozostawiony bez baterii przez mniej więcej jeden dzień. Ustawienia zostaną skasowane szybciej, jeżeli baterie umieszczono w aparacie na krótko przed ich wyjęciem. Przed wykonaniem ważnych zdjęć sprawdź, czy ustawienie daty i godziny jest poprawne.

## Ustawienia funkcji są przywracane do swoich wartości domyślnych

Podczas wykonywania działań takich jak obracanie pokręta zmiany trybu w trybie **AUTO** () **SCN** lub **AP** wszelkie zmienione ustawienia zostaną przywrócone do wartości domyślnych.

## Wykonane zdjęcia wygląda niekontrastowo

Ten efekt może wystąpić, jeżeli zostało wykonane zdjęcie obiektu podświetlonego całkowicie lub częściowo od tyłu. Jest on wywołany przez zjawisko zwane efektem „flary” lub „zjawy”. Jeżeli jest to możliwe, spróbuj skomponować kadr tak, aby nie obejmował silnych źródeł światła. Flara może się pojawić nawet wtedy, gdy źródło światła nie występuje w kadrze. Użyj osłony obiektywu, aby osłonić obiektyw od źródeł niepożądanego światła. Jeżeli użycie osłony przeciwsłonecznej nie pomoże, osłoń obiektyw od światła dłonią.  „Wymienne obiektywy” (str. 140)

## Na wykonanym zdjęciu na obiekcie widać białe kropki

Może to być spowodowane zablokowanymi pikselami na przetworniku obrazu. Użyj funkcji [Map.pikseli].

Jeśli to nie rozwiąże problemu, wykonaj mapowanie pikseli kilka razy.  „Mapowanie pikseli — kontrola funkcji przetwarzania obrazów” (str. 149)

## Funkcje, których nie można wybrać z menu

Niektóre pozycje menu mogą być niedostępne, gdy użytkownik korzysta z klawiszy strzałek.

- Pozycje niedostępne w aktualnym trybie fotografowania.
- Pozycje niedostępne ze względu na inne wybrane ustawienia:
  - Kombinacje opcji [] (str. 68) i [Red.szumu] (str. 116) itp.

## Obiekt jest zniekształcony

Następujące funkcje wykorzystują migawkę elektroniczną:

nagrywanie filmów (str. 53)/tryb cichy (str. 69)/„cichy” tryb **SCN** (str. 30), „Zdjęcie z wielop. fokusem” (str. 30)/„cichy” tryb **VAP** (str. 37) oraz „Bracketing ostrości” (str. 41)

Może to powodować zniekształcenie, jeżeli obiekt szybko się porusza lub gdy nastąpi gwałtowny ruch aparatu. Unikaj gwałtownego poruszania aparatem podczas fotografowania lub korzystaj ze standardowej funkcji fotografowania sekwencyjnego.

## Na zdjęciach pojawiają się linie

Następujące funkcje wykorzystują funkcję elektronicznej migawki, co może powodować pojawienie się linii wynikających z migotania lub innych zjawisk związanych z oświetleniem świetłówkami lub lampami LED (efekt ten można czasami zredukować, wybierając dłuższy czas otwarcia migawki):

nagrywanie filmów (str. 53)/tryb cichy (str. 69)/„cichy” tryb **SCN** (str. 30), „Zdjęcie z wielop. fokusem” (str. 30)/„cichy” tryb **VAP** (str. 37) oraz „Bracketing ostrości” (str. 41)



## Wyłączenie czujnika oka

Naciśnij przycisk  i wybierz ustawienie [Wyt.] dla opcji [Auto przełącznik EVF].

 „Przełączanie trybów wyświetlania informacji” (str. 23), [Auto przełącznik EVF] (str. 119)

## Monitor lub wizjer EFV się nie włącza

Przytrzymaj przycisk , aby przełączać się między ekranami.









[Auto przełącznik EVF] może być wyłączony. Naciśnięcie i przytrzymanie przycisku  oraz wybranie ustawienia [Włączone] dla opcji [Auto przełącznik EVF].  „Przełączanie trybów wyświetlania informacji” (str. 23)





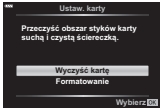



## Aparat zablokował się w trybie ręcznego ustawienia ostrości (MF)

Niektóre obiektywy są wyposażone w sprzęgło ręcznego ostrzenia, które włącza ręczne ustawienie ostrości, gdy pierścień ostrości jest przesunięty do tyłu. Sprawdź obiektyw. Więcej informacji można znaleźć w instrukcji obsługi obiektywu.



## Kody błędów

Wskaźnik na monitorze	Możliwa przyczyna	Rozwiązanie
 Brak karty	Karta nie została włożona lub nie może zostać rozpoznana.	Włóż kartę lub wymień na inną.
 Błąd karty	Wystąpił problem z kartą.	Ponownie włóż kartę. Jeśli to nie rozwiąże problemu, sformatuj kartę. Jeśli karty nie można sformatować, nie nadaje się ona do użytku.
 Ochrona Przed Zapisem	Na aktualnej karcie nie można zapisać danych.	Przełącznik Ochrona przed zapisem karty jest ustawiony w pozycji „LOCK”. Przetwórz przełącznik. (str. 138)
 Karta jest pełna	<ul style="list-style-type: none"> <li>Karta jest pełna. Nie można wykonać więcej zdjęć lub zapisać informacji takich jak np. zaznaczenie do wydruku.</li> <li>Na karcie nie ma wolnego miejsca i nie można zapisać danych rezerwacji do wydruku lub nowych zdjęć.</li> </ul>	Wymień kartę lub skasuj niepotrzebne zdjęcia. Przed skasowaniem przeniesij potrzebne zdjęcia do komputera.
	Nie można odczytać karty. Karta może być niesformatowana.	<ul style="list-style-type: none"> <li>Wybierz opcję [Wyczyść kartę], naciśnij przycisk <b>OK</b> i wyłącz aparat. Wyjmij kartę i wytrzyj obszar styków miękką, suchą ściereczką.</li> <li>Aby sformatować kartę, wybierz opcję [Formatowanie] ▶ [Tak] i naciśnij przycisk <b>OK</b>. Formatowanie powoduje usunięcie z karty wszystkich danych.</li> </ul>
 Brak obrazu	Na karcie nie ma zdjęć.	Karta nie zawiera żadnych zdjęć. Zapisz zdjęcia, a następnie je odtwórz.
 Błąd obrazu	Wybranego zdjęcia nie można wyświetlić, ponieważ jest ono uszkodzone. Ewentualnie zdjęcie to nie może być wyświetlane w tym aparacie.	Obejrzyj zdjęcie w komputerze posługując się oprogramowaniem do przetwarzania obrazów. Jeżeli nie można tego zrobić, obraz jest uszkodzony.
 Nie Można Edytować Zdjęcia.	Zdjęcia wykonane w innym aparacie nie mogą być edytowane.	Użyj oprogramowania do edycji obrazów, aby przeprowadzić edycję tych zdjęć.

Wskazanie na monitorze	Możliwa przyczyna	Rozwiązanie
		Wyłącz aparat i poczekaj na obniżeniu temperatury wewnętrznej.
 Temperatura wewnątrz aparatu jest zbyt wysoka. Należy poczekać przed użytkowaniem aparatu na spadek temperatury.	Temperatura wewnętrzna aparatu wzrosła w wyniku ciągłego użycia.	Poczekaj chwilę na automatyczne wyłączenie się aparatu. Poczekaj, aż wewnętrzna temperatura aparatu obniży się przed ponownym użytkowaniem urządzenia.
 Bateria rozładowana	Bateria jest rozładowana.	Naładuj baterię.
 Brak połączenia	Aparat nie jest prawidłowo podłączony do komputera, drukarki, wyświetlacza HDMI lub innego urządzenia.	Podłącz ponownie aparat.
 Brak papieru	Brak papieru w drukarce.	Uzupełnij papier w drukarce.
 Brak atramentu	W drukarce wyczerpał się atrament.	Wymień zasobnik z atramentem w drukarce.
 Zacięcie papieru	W drukarce doszło do zacięcia papieru.	Usuń zablokowane arkusze papieru.
Zmieniono ustawienia	Zasobnik papieru został wyjęty lub podczas ustawiania aparatu drukarka była manipulowana.	Nie zmieniaj ustawień drukarki podczas ustawiania aparatu.
 Błąd drukowania	Wystąpił problem z drukarką i/ lub aparatem.	Wyłącz aparat i drukarkę. Przed włączeniem drukarki sprawdź jej stan i usuń wszystkie usterki.
 Nie można drukować	Zdjęcia zapisane przy użyciu innych aparatów nie mogą być drukowane za pośrednictwem tego aparatu.	Do ich drukowania należy użyć komputera.

<b>Wskazanie na monitorze</b>	<b>Możliwa przyczyna</b>	<b>Rozwiązanie</b>
Obiektyw jest zablokowany. Proszę wysunąć obiektyw.	Wysuwany obiektyw nie zostaje wysunięty.	Wysuń obiektyw.
Sprawdź stan obiektywu.	Wystąpiło nietypowe zjawisko między aparatem a obiektywem.	Wyłącz aparat, sprawdź połączenie z obiektywem i włącz ponownie aparat.
Ten obiektyw nie jest obsługiwany.	Obiektyw nie obsługuje wybranego trybu fotografowania.	Wybierz obiektyw, który obsługuje wybrany tryb fotografowania, lub wybierz inny tryb fotografowania.

## Domyślne

\*1: Możliwość przywrócenia ustawień domyślnych po wybraniu opcji [Pełne] dla ustawienia [Resetuj].

\*2: Możliwość przywrócenia ustawień domyślnych po wybraniu opcji [Podstawowe] dla ustawienia [Resetuj].







### Funkcja przycisku/Ster. na żywo/Pełne sterowanie LV

Funkcja	Domyślnie	*1	*2	
ISO	AUTO	✓	✓	65
Fotografowanie seryjne/samowyzwalacz		✓	✓	68
Ustawienia pola AF		✓	✓	63
Fotografowanie z lampą błyskową		✓	✓	65
Tryb AF	S-AF	✓	✓	74
Tryb AF	C-AF	✓	✓	74
Współczynnik proporcji obrazu	4:3	✓	✓	76
	<b>N</b>	✓	✓	76
(Standarowy)	1920×1080 Fine 60p	✓	✓	77
(4K)	3840×2160 30p	—	—	78
(Klipy)	1920×1080 Normal 60p 4s	✓	✓	78
(Wys. prędkość)	1280×720 HighSpeed 120fps	—	—	79
Tryb filmowania (ekspozycji)	<b>P</b>	✓	—	79





### Menu fotografowania

Karta	Funkcja	Domyślnie	*1	*2		
	Resetuj	Podstawowe	—	—	102	
	Tryb obrazu	Natural	✓	✓	72, 103	
	Telekonwerter cyfr.	Wyłączone	✓	✓	103	
	Pomiar		✓	✓	82	
	Stb. obrazu	S-IS On	✓	✓	80	
	Podśw.AF	Wł.	✓	✓	103	
	Szybkość zoomu el.	Normalny	✓	—	104	
		±0.0	✓	✓	80	
	Zd.w cz./Ust. Tme Lap	Wyłączone	✓	✓	104	
	Ustawienia trybu Cichy[♥]	Red.szumu[♥]	Wyłączone	✓	—	106
			Nie zezwalaj	✓	—	
		Podśw.AF	Nie zezwalaj	✓	—	
		Tryb Flesza	Nie zezwalaj	✓	—	
	Tryb RC	Wyłączone	✓	✓	142	

## Menu wideo

Karta	Funkcja	Domyślnie	*1	*2	
	Film 	Wł.	✓	✓	107
	Głośność nagrania	±0	✓	—	107
	 Tryb AF	C-AF	✓	✓	107
	 Stb. obrazu	M-IS <b>1</b>	✓	✓	80
	 Szybkość zoomu el.	Normalny	✓	—	107
	Liczba klatek filmu	30p	✓	—	77, 107
	Szybkość transmisji bitów filmu	Fine	✓	—	77, 107



























## Menu odtwarzania

Karta	Funkcja	Domyślnie	*1	*2		
	Start	—	—	—	96	
	BGM	Happy Days	✓	✓		
	 Slajd	Wszystkie	✓	✓		
	Interwał slajdu	3 sek.	✓	—		
	Interwał filmu	Krótki	✓	—		
		Wł.	✓	✓	108	
	Edycja	Wyb. Zdjęcie	Edytuj RAW	—	—	108
			Edytuj JPEG	—		109
			Edytuj filmy	—		110, 111
				—		99
		Nakładka obr.	—	—	110	
Zam. druku	—	—	—	135		
Kas. ochrony	—	—	—	111		
Połączenie ze smartfonem	—	—	—	126		





## Menu własne

Karta	Funkcja	Domyślnie	*1	*2			
	AF/MF						
		AEL/AFL	S-AF	Tryb1	✓	✓	114, 120
			C-AF	Tryb2			
			MF	Tryb1			
		Panel wyboru pola AF	Wyłączone	✓	✓	114	
		☉ Priorytet twarzy		✓	—	64, 114	
	Asystent MF	Powiększenie	Wyłączone	✓	—	114, 120	
		Podgląd	Wyłączone	✓	—	120	
	Reset obkt.	Wł.	✓	✓	114		

Karta	Funkcja	Domyślnie	*1	*2			
	Przycisk/Pokrętko						
	<b>B</b> Funkcja przycisku	Funkcja	AEL/AFL	✓	—	89, 114	
		Funkcja	Telekonwerter cyfr.	✓	—		
	Funkcja pokrętła	P	Przednie pokrętko: Pokrętko tyłne: Ps	✓	—	114	
		A	Przednie pokrętko: Tyłne pokrętko: F nr				
S		Przednie pokrętko: Tyłne pokrętko: migawka					
M		Przednie pokrętko: F nr Tyłne pokrętko: migawka					
Wyśw./) / PC							
<b>C1</b>	Ust. sterowania		LV-C	✓	—	70, 115	
		P/A/S/M		LV-C	✓		—
		ART		LV-C	✓		—
		SCN/		LV-C	✓		—
	/ Ust. Info	Info	Tylko obraz, Całkowita	✓	✓	115, 121	
		LV-Info	Własne1 () , Własne2 (wskaźnik poziomu)	✓	—		
		Ustawienia	25, Moje klipy, Kalendarz	✓	—		
	Nocne kadry		Wyłączone	✓	✓	115	
	Redukcja migotania		Auto	✓	—	115	
	Wyświetlona siatka		Wyłączone	✓	—	115	
Kolor podglądu		Czerwony	✓	—	115		
<b>C2</b>	)		Wi.	✓	✓	115	
	HDMI	Rozmiar wyjścia	1080p	✓	—	115, 123	
		Ster. HDMI	Wyłączone	✓	—		
	Tryb USB		Auto	✓	✓	115	
Eksp./ISO/BULB							
<b>D1</b>	Fleksja ekspozycji		±0	✓	—	116	
	Ust. auto ISO	Granica górna	6400	✓	✓	116	
		Domyślnie	200	✓	✓		
Filtr szum.		Standardowy	✓	✓	116		
Red.szumu		Auto	✓	✓	116		
<b>D2</b>	Timer Bulb/Time		8min	✓	✓	116	
	Live Bulb		Wyłączone	✓	—	116	
	Live Time		0.5 sek.	✓	—	116	
	Kompozytowy - ustawienia		1 sek.	✓	—	51, 116	

Karta	Funkcja	Domyślnie	*1	*2			
	 Własne						
		X-Sync 	1/250	✓	✓	117, 124	
		Dług. błysku 	1/60	✓	✓	117, 124	
		 + 	Wyłączone	✓	✓	117	
		 +WB	<sup>WB</sup> AUTO	✓	—	117	
	 -WB/Kolor						
		 Ustaw	 -1  F,  -2  N,  -3  N,  -4  S N	✓	✓	117, 124	
		WB	Auto	✓	✓	73, 117	
		<sup>WB</sup> AUTO Zach. ciepły kolor	Wł.	✓	✓	117	
		Przestrzeń	sRGB	✓	✓	87, 117	
	Zapis						
		Nazwa pliku	Resetuj	✓	—	118	
		Ed.Nazplik	—	✓	—	118	
		Ust. Copyright	Info Copyright	Wyłączone	✓	—	118
			Nazwisko artysty	—	—	—	
	Nazwa Copyright	—	—	—			
EVF							
	Auto przełącznik EVF	Wł.	✓	—	119, 152		
	Regulacja wizjera	Auto. naśw. EVF	Wł.	✓	—	119	
		Regulacja wizjera	 ±0,  ±0				
 Narzędzia							
	Map.pikseli	—	—	—	119, 149		
	Korekta poziomu	—	✓	—	119		
	Ust. ekranu dotyk.	Wł.	✓	—	119		
	Uśpienie	1 min	✓	✓	19, 119		
	Certyfikat	—	—	—	119		



## Ÿ Menu ustawień

Karta	Funkcja	Domyślnie	*1	*2		
Ÿ	Ustawianie karty	—	—	—	113	
		—	—	—	20	
		—	—	—	112	
		Ÿ ±0, ✖ ±0, Natural	✓	—	112	
	Podgląd	0.5 sek.	✓	—	112	
	Ustawienia Wi-Fi	Ustawienia połączenia Wi-Fi	Prywatne	✓	—	128
		Prywatne hasło	—	—	—	
		Resetuj kolejność udostęp.	—	—	—	129
		Resetuj ustawienia Wi-Fi	—	—	—	
	Firmware	—	—	—	112	



## Dane techniczne

### ■ Aparat

Typ produktu	
Typ produktu	Cyfrowy aparat fotograficzny z systemem wymiennych obiektywów systemu Micro Four Thirds
Obiektyw	M.Zuiko Digital, obiektywy systemu Micro Four Thirds
Mocowanie obiektywu	Bagnet Micro Four Thirds
Odpowiednik ogniskowej dla aparatu na film 35 mm	W przybliżeniu podwójna ogniskowa obiektywu
Matryca obrazu	
Typ produktu	Czujnik Live MOS 4/3"
Całkowita liczba pikseli	Okolo 17,20 miliona pikseli
Efektywna liczba pikseli	Okolo 16,05 miliona pikseli
Wymiary ekranu	17,3 mm (wys.) × 13,0 mm (szer.)
Współczynnik proporcji obrazu	1,33 (4:3)
Celownik	
Typ	Celownik elektroniczny z czujnikiem oka
Liczba pikseli	Okolo 2,36 miliona pikseli
Powiększenie	100%
Punkt oka	Ok. 19,2 mm (-1 m <sup>-1</sup> )
Funkcja podglądu na żywo	
Czujnik	Korzysta z czujnika Live MOS
Powiększenie	100%
Monitor	
Typ produktu	3,0-calowy, dotykowy, kolorowy ekran LCD TFT z możliwością zmiany kąta ustawienia
Całkowita liczba pikseli	Okolo 1,04 miliona pikseli (współczynnik proporcji 3:2)
Migawka	
Typ produktu	Skomputeryzowana migawka na płaszczyźnie ogniskowej
Czas otwarcia migawki	1/4000–60 s, fotografowanie przy długiej ekspozycji, fotografowanie czasowe
Autofokus	
Typ produktu	Szybki autofokus obrazowy
Punkty ustawiania ostrości	121 punktów
Wybór punktu ostrości	Automatyczny, opcjonalny
Kontrola ekspozycji	
System pomiaru	System pomiaru TTL (pomiar przetwornika) Cyfrowy pomiar ESP/Pomiar centralnie ważony/Pomiar punktowy
Zakres pomiaru	EV -2-20 (f/obiektyw 2,8, ISO100)
Tryby fotografowania	 : AUTO/ <b>P</b> : Program AE (można zmienić program)/ <b>A</b> : Priorytet przysł. AE/S: Priorytet migawki AE/ <b>M</b> : Ręczny/  : Film/ <b>ART</b> : Filtr artystyczny/ <b>SCN</b> : Scena/ <b>IAP</b> : Tryb zaawansowanego fotografowania

Czułość ISO	LOW, 200–25600 (przyrost 1/3 EV)
Kompensacja ekspozycji	±5,0 EV (przyrost 1/3 EV)
<b>Balans bieli</b>	
Typ produktu	Matryca obrazu
Ustawienie trybu	Automatyczny/Zapisany balans bieli (6 ustawień)/Własny balans bieli/ WB z pomiarem własnym (w aparacie można zapisać maksymalnie 4 ustawienia)
<b>Nagrywanie</b>	
Pamięć	SD, SDHC i SDXC Obsługa UHS-II
System zapisu	Zapis cyfrowy, JPEG (DCF2.0), dane RAW
Zastosowane standardy	Exif 2.3, Digital Print Order Format (DPOF), PictBridge
Dźwięk ze zdjęciami	Format Wave
Film	MPEG-4 AVC/H.264
Dźwięk	Stereo, PCM 48 kHz
<b>Odtwarzanie</b>	
Format wyświetlania	Pojedyncza klatka, odtwarzanie w zbliżeniu, wyświetlanie indeksu, wyświetlanie kalendarza
<b>Napęd</b>	
Tryb wyzwalania migawki	Wykonywanie pojedynczych zdjęć / fotografowanie sekwencyjne / samowyzwalacz / fotografowanie w trybie cichym
Fotografowanie sekwencyjne	Do około 8,5 kl./s (□) / do około 14 kl./s (♥)
Samowyzwalacz	Czas działania: 12 sek./2 sek./użytkownika
Funkcja oszczędzania energii	Przełączanie do trybu uśpienia: po 1 minucie (ustawienia tej funkcji można dostosować). Wyłączanie: 4 godziny
<b>Lampa błyskowa</b>	
Liczba przewodnia	5,8 (ISO 100•m)/8,2 (ISO 200•m)
Kąt błysku	Obejmuje kąt widzenia dla obiektywu 14 mm (odpowiednik 28 mm w formacie 35 mm)
Tryb sterowania błyskiem	TTL-AUTO (tryb przedbłysku TTL)/MANUAL
Czas synchronizacji	1/250 s lub dłużej
<b>Bezprzewodowa sieć LAN</b>	
Zgodność ze standardem	IEEE 802.11b/g/n
<b>Złącze zewnętrzne</b>	
Złącze mikro-USB/złącze HDMI mikro (typ D)	
<b>Zasilacz</b>	
Bateria	Bateria litowo-jonowa ×1
<b>Wymiary/masa</b>	
Wymiary	121,5 mm (szer.) × 83,6 mm (wys.) × 49,5 mm (gl.) (bez części wystających)
Waga	Ok. 411 g (z baterią i kartą pamięci)

Środowisko robocze	
Temperatura	Od 0°C do 40°C (praca) / Od -20°C do 60°C (przechowywanie)
Wilgotność	30%–90% (praca)/10%–90% (przechowywanie)

Terminy HDMI, HDMI High Definition Multimedia Interface oraz logo HDMI są znakami towarowymi lub zarejestrowanymi znakami towarowymi HDMI Licensing Administrator, Inc. w Stanach Zjednoczonych i innych krajach.



### ■ Bateria litowo-jonowa

NR MODELU	BLS-50
Typ produktu	Bateria litowo-jonowa wielokrotnego ładowania
Napięcie nominalne	7,2 V (prąd stały)
Pojemność nominalna	1210 mAh
Liczba cykli ładowań i rozładowań	Ok. 500 (zależnie od warunków użytkowania)
Temperatura otoczenia	Od 0°C do 40°C (ładowanie)
Wymiary	Ok. 35,5 mm (szer.) × 12,8 mm (wys.) × 55 mm (gł.)
Waga	Ok. 46 g

### ■ Ładowarka litowo-jonowa

NR MODELU	BCS-5
Znamionowe napięcie wejścia	100 V–240 V (50/60 Hz) (prąd przemienny)
Znamionowe napięcie wyjścia	Prąd stały 8,35 V, 400 mA
Czas ładowania	Ok. 3 godziny i 30 minut (w temperaturze pokojowej)
Temperatura otoczenia	Od 0°C do 40°C (praca) / Od -20°C do 60°C (przechowywanie)
Wymiary	Ok. 62 mm (szer.) × 38 mm (wys.) × 83 mm (gł.)
Waga (bez kabla sieciowego)	Ok. 70 g

- Kabel zasilający dołączony do tego urządzenia jest przeznaczony wyłącznie do stosowania z tym urządzeniem i nie należy go używać z innymi urządzeniami. Z tym urządzeniem nie należy używać kabli od innych urządzeń.

- DANE TECHNICZNE MOGĄ BYĆ ZMIENIANE BEZ UPRZEDZENIA ORAZ BEZ JAKICHKOLWIEK ZOBOWIĄZAŃ ZE STRONY PRODUCENTA.
- Najnowsze dane techniczne znajdują się na stronie internetowej producenta.

## ZASADY BEZPIECZEŃSTWA



## UWAGA

RYZIKO PORAŻENIA  
PRĄDEM  
NIE OTWIERAĆ



UWAGA: ABY OGRANICZYĆ RYZYKO PORAŻENIA PRĄDEM ELEKTRYCZNYM, NIE ZDEJMUJ POKRYW (RÓWNIEŻ TYLNEJ). WEWNĄTRZ APARATU NIE MA ŻADNYCH ELEMENTÓW PRZEZNACZONYCH DO OBSŁUGI LUB NAPRAWY PRZEZ UŻYTKOWNIKA. WSZELKIE CZYNNOŚCI SERWISOWE POWINNY BYĆ ZLECANE DO WYKONANIA ODPOWIEDNIO WYKWALIFIKOWANEMU PERSONELOWI SERWISU OLYMPUS.



Wykrzyknik umieszczony w trójkącie informuje o ważnych instrukcjach dotyczących działania i konserwacji, zawartych w załączonej do aparatu dokumentacji.



## OSTRZEŻENIE

Jeśli podczas użytkowania produktu nie będą przestrzegane wskazówki podane pod tym symbolem, może to spowodować poważne obrażenia ciała lub śmierć.



## UWAGA

Jeśli podczas użytkowania produktu nie będą przestrzegane wskazówki podane pod tym symbolem, może to spowodować obrażenia ciała.



## OŚWIADCZENIE

Jeśli podczas użytkowania produktu nie będą przestrzegane wskazówki podane pod tym symbolem, może to spowodować uszkodzenie sprzętu.

## OSTRZEŻENIE!

ABY UNIKAĆ NIEBEZPIECZEŃSTWA POŻARU I PORAŻENIA PRĄDEM, NIGDY NIE NALEŻY WYSTAWIAĆ PRODUKTU NA DZIAŁANIE WODY ANI UŻYWAĆ GO PRZY DUŻEJ WILGOTNOŚCI POWIETRZA.

## Ostrzeżenia ogólne

**Przeczytaj wszystkie wskazówki** — przed rozpoczęciem korzystania z produktu przeczytaj całą instrukcję obsługi. Zachowaj wszystkie instrukcje i dokumenty na przyszłość.

**Źródło zasilania** — Produkt można podłączać tylko do źródła zasilania opisanego na etykiecie produktu.

**Ciała obce** — Aby uniknąć obrażeń ciała, nigdy nie wkładaj metalowych przedmiotów do wnętrza produktu.

**Czyszczenie** — Przed czyszczeniem zawsze odłącz produkt od ściennego gniazdka sieci elektrycznej. Do czyszczenia używaj tylko lekko wilgotnej szmatki. Do czyszczenia urządzenia nigdy nie używaj środków czyszczących w płynie lub aerozolu ani żadnych rozpuszczalników organicznych.

**Ciepło** — Nigdy nie używaj ani nie przechowuj produktu w pobliżu źródła ciepła, takiego jak grzejnik, kaloryfer, piecyk i inne urządzenia grzewcze, a także w pobliżu wzmacniaczy stereo.

**Wyposażenie dodatkowe** — ze względów bezpieczeństwa i w celu uniknięcia uszkodzenia aparatu korzystaj wyłącznie z akcesoriów zalecanych przez firmę Olympus.

**Ustawianie aparatu** — Aby uniknąć uszkodzenia aparatu i zapobiec ewentualnemu wypadkowi, nigdy nie stawiaj aparatu na niestabilnej podstawie, statywie czy w niepewnym uchwycie.

## OSTRZEŻENIE

- **Nie należy korzystać z aparatu w pobliżu łatwopalnych lub wybuchowych gazów.**
- **Fotografując za pomocą celownika, należy od czasu do czasu pozwolić oczom odpocząć.**

Nieprzestrzeżenie tego zalecenia może powodować zmęczenie oczu, nudności lub objawy podobne do choroby lokomocyjnej. Długość i częstotliwość odpoczynku zależy od uwarunkowań osobniczych; należy kierować się w tym zakresie własnym osądem. W przypadku wystąpienia zmęczenia lub złego samopoczucia, należy unikać korzystania z celownika, a w razie potrzeby zasięgnąć porady lekarza.

- **Nie używaj lampy błyskowej i diody LED (w tym wspomagania AF) w niewielkiej odległości od osób (niemowlęta, małe dzieci itp.).**
  - Zdjęcia należy robić w odległości przynajmniej 1 metra od twarzy fotografowanych osób. Zadziałanie lampy błyskowej za blisko oczu fotografowanej osoby może spowodować chwilową utratę wzroku.
- **Nie patrz przez aparat na słońce lub inne silne źródło światła.**
- **Aparat należy trzymać z daleka od małych dzieci i niemowląt.**
  - Aparat należy zawsze używać i przechowywać w miejscach niedostępnych dla małych dzieci i niemowląt, aby uchronić je przed poniszszymi niebezpiecznymi sytuacjami, które mogą stać się przyczyną poważnych obrażeń ciała:
    - Zaplątanie się w pasek aparatu, co może prowadzić do uduszenia.
    - Przypadkowemu połknięciu baterii, kart lub innych małych elementów.
    - Przypadkowe błyśnięcie lampą we własne oczy lub w oczy dziecka.
    - Przypadkowe zranienie ruchomymi częściami aparatu.
- **W przypadku zauważenia, że ładowarka wydziela dym, ciepło lub dziwny zapach bądź emituje nietypowy hałas, należy natychmiast przerwać użycie i odłączyć ładowarkę od gniazda elektrycznego, a następnie skontaktować się z autoryzowanym przedstawicielem lub centrum serwisowym.**
- **Jeśli aparat wydziela dziwny zapach, odgłosy lub dym, natychmiast go wyłącz.**
  - Nigdy nie wyjmuj wtedy baterii gołymi rękami; grozi to pożarem lub poparzeniem dłoni.

- Nigdy nie trzymaj ani nie obsługuj aparatu mokrymi rękami. Może to spowodować przegrzanie, spalanie, wybuch aparatu, porażenie prądem elektrycznym lub nieprawidłowe działanie urządzenia.
- **Nie pozostawiaj aparatu w miejscach, w których może być on narażony na działanie wysokich temperatur.**
  - Wysokie temperatury mogą powodować uszkodzenie części aparatu, a w niektórych przypadkach nawet jego zapalenie. Nie używaj ładowarki, gdy jest ona czymś przykryta (np. kocem). Może to spowodować przegrzanie i pożar.
- **Zachowaj ostrożność przy obsłudze aparatu, aby nie doznać lekkiego poparzenia.**
  - Jeśli aparat zawiera metalowe części, ich nagrzanie może spowodować poparzenie. Należy zwrócić uwagę na następujące problemy:
    - Aparat rozgrzewa się wskutek dłuższego używania. Trzymany w ręku gorący aparat może spowodować lekkie oparzenie.
    - W miejscach o ekstremalnie niskich temperaturach temperatura korpusu aparatu może być niższa od temperatury otoczenia. Jeśli to możliwe, w niskich temperaturach aparat należy obsługiwać w rękawiczkach.
- Aby chronić precyzyjne elementy niniejszego produktu, nigdy podczas używania lub przechowywania nie należy pozostawiać aparatu w następujących miejscach:
  - w miejscach o wysokiej, ekstremalnie wysokiej lub ekstremalnie zmiennej temperaturze i/lub wilgotności. Bezpośrednio na światło słoneczne, na plaży, w zamkniętym samochodzie, w pobliżu źródeł ciepła (kuchenka, kaloryfer itp.) lub nawilżaczy powietrza;
  - w miejscach zapiaaszczonych lub zakurzonych i zapylnych;
  - w pobliżu materiałów łatwopalnych i wybuchowych;
  - w miejscach wilgotnych, np. w łazience lub na deszczu.
  - w miejscach narażonych na silne wibracje.
- Aparat pracuje na baterii litowo-jonowej zgodnej z wymogami firmy Olympus. Baterię tę należy ładować za pomocą wskazanej przez producenta ładowarki. Nie używać żadnych innych ładowarek.
- Nie wolno wrzucać baterii do ognia ani odgrzewać ich w mikrofalówce, na palnikach, zbiornikach ciśnieniowych itp.

- Nie wolno pozostawiać aparatu na urządzeniach elektromagnetycznych ani w ich pobliżu. Może to spowodować przegrzanie, pożar lub wybuch.
- Nie podłączać zacisków do jakichkolwiek metalowych obiektów.
- Przenosząc lub przechowując baterie, należy uważać, by nie stykały się one z żadnymi metalowymi przedmiotami, takimi jak biżuteria, spinki, zszywacze, klucze itp. W przeciwnym wypadku zwarcie może spowodować przegrzanie, wybuch lub pożar, które doprowadzą do poparzenia użytkownika.
- Aby zapobiec wyciekowi elektrolitu lub uszkodzeniu biegunów baterii, należy ich używać zgodnie z przedstawionymi poniżej wskazówkami. W żadnym wypadku nie należy demontować baterii ani ich modyfikować, lutować itp.
- Jeśli elektrolit z baterii dostanie się do oczu, należy natychmiast przemyć je czystą, chłodną, bieżącą wodą, a następnie jak najszybciej skorzystać z pomocy lekarskiej.
- Jeśli nie możesz wyjąć baterii z aparatu, skontaktuj się z autoryzowanym dystrybutorem lub serwisem. Nie próbuj wyjmować baterii na siłę. Uszkodzenia zewnętrznej części baterii (zarysowania itp.) mogą spowodować nagrzewanie się i wybuch.
- Baterie należy zawsze przechowywać w miejscach niedostępnych dla małych dzieci i zwierząt domowych. Jeśli dziecko lub zwierzę przypadkowo połknie baterię, należy natychmiast skorzystać z pomocy lekarskiej.
- Aby zapobiec wyciekaniu elektrolitu z baterii, przegrzaniu lub wybuchowi baterii, należy używać wyłącznie baterii zalecanych dla tego produktu.
- Jeśli baterie przeznaczone do wielokrotnego ładowania (akumulatorki) nie naładują się w określonym przez producenta czasie, należy przerwać ładowanie i nie używać takich baterii.
- Nie należy używać baterii, których obudowa jest zarysowana lub uszkodzona; unikać zarysowania baterii.
- Należy unikać uderzania lub upuszczania baterii, aby nie narażać jej na silne wstrząsy i ciągłe drgania. Może to spowodować przegrzanie, pożar lub wybuch.
- Jeśli z baterii wycieknie elektrolit, wydobywać się z niej będzie nieprzyjemny zapach, zmieni ona kolor lub kształt albo wykaże inne nietypowe oznaki podczas pracy, należy natychmiast przerwać używanie aparatu i niezwłocznie odsunąć go od źródła ognia.
- Jeśli elektrolit z akumulatora dostanie się na ubranie lub skórę, należy natychmiast zdjąć ubranie i przemyć skażone miejsca czystą, zimną, bieżącą wodą. Jeśli elektrolit spowoduje poparzenie skóry, należy natychmiast skorzystać z pomocy lekarskiej.
- Nie używać baterii litowo-jonowych w niskiej temperaturze otoczenia. Grozi to jej przegrzaniem, zapłonem lub eksplozją.
- Bateria litowo-jonowa firmy Olympus jest przeznaczona do stosowania jedynie w aparatach firmy Olympus. Nie wolno jej wykorzystywać w innych urządzeniach.
- **Nie pozwalaj dzieciom ani zwierzętom na dotykanie lub przenoszenie baterii (nie pozwalaj na niebezpieczne zachowania, takie jak lizanie baterii, wkładanie jej do ust lub żucie).**

## Używać wyłącznie przystosowanych do produktu baterii wielokrotnego ładowania i ładowarek baterii

Stanowczo zalecamy używanie wyłącznie oryginalnych, przystosowanych do produktów firmy Olympus baterii wielokrotnego ładowania i ładowarek baterii.

Używanie nieoryginalnej baterii wielokrotnego ładowania i/lub ładowarki baterii może spowodować pożar lub zranienia spowodowane wyciekami elektrolitu, nagrzaniem i zapłonem albo uszkodzeniem baterii. Firma Olympus nie odpowiada za wypadki i szkody, które mogą być spowodowane przez używanie baterii i/lub ładowarek baterii nie będących oryginalnymi akcesoriami firmy Olympus.

### UWAGA

- **Nie zasłaniać ręką lampy przy błysku.**
- Nie wolno przechowywać baterii w miejscach narażonych na bezpośrednie światło słoneczne lub wysokie temperatury, np. w rozgrzanym samochodzie, w pobliżu źródeł ciepła itp.
- Baterie powinny być zawsze suche.
- Przy dłuższym użyciu bateria może nagrzać się do wysokiej temperatury. Aby uniknąć lekkich poparzeń, nie należy wyjmować baterii od razu po zakończeniu używania aparatu.
- Aparat jest zasilany jedną baterią litowo-jonową firmy Olympus. Należy używać określonej, oryginalnej baterii. Włożenie do aparatu baterii niewłaściwego rodzaju grozi eksplozją.
- Oddawaj baterie do punktów recyklingu — pomóż chronić naturalne zasoby naszej planety. Wyrzucając zużyte baterie, należy pamiętać o zakryciu ich złączy oraz zawsze przestrzegać lokalnych praw i uregulowań.

## OŚWIADCZENIE

- **Nie używaj ani nie przechowuj aparatu w zakurzonych lub wilgotnych miejscach.**
- **Należy używać kart pamięci SD/SDHC/SDXC. Nie należy używać innych typów kart.**

W przypadku przypadkowego włożenia karty innego typu do aparatu skontaktuj się z autoryzowanym dystrybutorem lub serwisem. Nie próbuj wyjmować karty na siłę.
- Aby zapobiec utracie danych, należy regularnie sporządzać kopię zapasową ważnych danych na komputerze lub innym urządzeniu do przechowywania danych.
- Firma OLYMPUS nie ponosi żadnej odpowiedzialności za utratę danych związanych z niniejszym urządzeniem.
- Podczas noszenia aparatu należy się ostrożnie obchodzić z paskiem. Może on łatwo zaczepić się o wystający przedmiot i spowodować poważne uszkodzenie.
- Podczas przenoszenia aparatu należy odłączyć statyw i wszystkie akcesoria inne niż akcesoria firmy OLYMPUS.
- Nie należy nigdy upuszczać aparatu i narażać go na silne wstrząsy lub drgania.
- Podczas umieszczania aparatu na statywie lub zdejmowania z niego należy obracać śrubę statywu, a nie aparat.
- Nie dotykać elektrycznych styków aparatu.
- Nie zostawiać aparatu z obiektywem skierowanym bezpośrednio na słońce. Może to spowodować uszkodzenie obiektywu lub kurtyny migawki, nieprawidłowe kolory, efekty tzw. „zjawy” na matrycy aparatu lub nawet zapalenie się aparatu.
- Nie wystawiać celownika na działanie źródła silnego światła lub promieni słonecznych. Ciepło może uszkodzić celownik.
- Nie naciskać obiektywu ani nie pociągać zbyt mocno za obiektyw.
- Przed wymianą baterii lub otwieraniem i zamykaniem osłon należy koniecznie usunąć znajdujące się na produkcie krople wody lub wilgoć.
- Jeśli aparat ma być przechowywany przez dłuższy czas, wyjąć z niego baterie. Przechowywać aparat w chłodnym, suchym miejscu, aby zapobiec skraplaniu pary wodnej lub powstawaniu pleśni w jego wnętrzu. Po dłuższym okresie przechowywania sprawdzić, czy aparat nadal funkcjonuje prawidłowo, np. włączając go i naciskając spust migawki.
- Aparat może nie działać prawidłowo, gdy jest używany w miejscach, w których jest narażony na działanie pola magnetycznego/elektromagnetycznego, fal radiowych lub wysokich napięć, np. w pobliżu telewizora, kuchenki mikrofalowej, konsoli do gier wideo, głośników, dużego monitora, wieży telewizyjno-radiowej lub wieży transmisyjnej. W takim przypadku przed dalszym korzystaniem z aparatu należy go wyłączyć i włączyć ponownie.
- Zawsze przestrzegać opisanych w instrukcji obsługi aparatu ograniczeń dotyczących do wymagań systemowych.
- Baterie należy zainstalować w aparacie w sposób opisany w instrukcji obsługi.
- Przed włożeniem baterii do aparatu należy zawsze sprawdzić, czy nie wykazuje ona wycieków, odbarwień, odkształceń czy innych nietypowych oznak.
- Jeżeli aparat ma być przechowywany przez dłuższy czas, należy z niego wyjąć baterię.
- W przypadku przechowywania baterii przez dłuższy czas należy umieścić ją w chłodnym miejscu.
- Zużycie energii przez aparat jest zależne od używanych funkcji aparatu.
- W opisanych niżej warunkach energia zużywana jest przez cały czas, a bateria szybko się wyladowuje.
  - Ciągłe używanie zoomu.
  - Ciągłe naciskanie przycisku do połowy w trybie fotografowania, co uaktywnia funkcję automatycznego ustawiania ostrości (autofokus).
  - Długotrwałe wyświetlanie zdjęcia na monitorze.
  - Aparat jest podłączony do drukarki.
- Korzystanie z wyczerpanej baterii może spowodować, że aparat wyłączy się bez ostrzeżenia o niskim poziomie naładowania baterii.
- Jeżeli zaciski baterii są wilgotne lub zatłuszczone, może to spowodować brak styku z aparatem. Przed użyciem baterię należy dokładnie wytrzeć suchą szmatką.
- Przed pierwszym użyciem lub po dłuższym okresie nieużywania należy zawsze naładować baterię.
- Używając w niskich temperaturach aparatu zasilanego baterią, należy, o ile jest to możliwe, trzymać aparat wraz z zapasowymi bateriami w jak najcieplejszym miejscu. Bateria, która w niskich temperaturach może się wydawać wyczerpana, może odzyskać normalną moc po ogrzaniu do temperatury pokojowej.
- Przed dłuższą podróżą, w szczególności za granicę, należy się zaopatrzyć w dodatkowe baterie. Zalecany typ baterii może być trudno dostępny podczas podróży.

## Korzystanie z funkcji bezprzewodowej sieci LAN

- **Aparat należy wyłączyć w szpitalach, a także w miejscach, w których znajdują się urządzenia medyczne.** Fale radiowe generowane przez aparat mogą mieć niekorzystny wpływ na urządzenia medyczne i powodować awarie, w następstwie których może dojść do wypadku.
- **Aparat należy wyłączyć na pokładzie samolotu.** Korzystanie z urządzeń bezprzewodowych na pokładzie samolotu może stanowić zagrożenie dla bezpieczeństwa podczas lotu. Należy upewnić się, że funkcje bezprzewodowej sieci LAN/Bluetooth® są wyłączone na pokładzie samolotu.

## Monitor

- Nie należy naciskać zbyt mocno na monitor; w przeciwnym przypadku obraz może stać się niewyraźny, powodując wadliwe działanie trybu odtwarzania lub uszkodzenie monitora.
- W górnej/dolnej części monitora może pojawiać się jasny pasek, lecz nie świadczy to o jego nieprawidłowym działaniu.
- Jeśli obiekt oglądany jest przez aparat pod kątem, jego krawędzie na monitorze mogą wydawać się postrzępione. Nie świadczy to o nieprawidłowym działaniu monitora i będzie mniej widoczne w trybie odtwarzania zdjęć.
- W miejscach o niskiej temperaturze włączanie monitora może długo trwać, bądź jego kolor może się czasowo zmienić. Podczas używania aparatu w miejscach o skrajnie niskiej temperaturze korzystne jest umieszczenie go od czasu do czasu w cieplejszym miejscu. Monitor gorzej działający w niskich temperaturach powróci do normalnego stanu w normalnej temperaturze.
- Monitor tego urządzenia został wyprodukowany z zachowaniem wysokiej jakości i dokładności, ale może wystąpić na nim zablokowany lub martwy piksel. Takie piksele nie mają żadnego wpływu na zapisywany obraz. Ze względu na charakterystykę monitora mogą wystąpić nierównomierne kolory lub jasność w zależności od kąta patrzenia, ale wynika to z budowy monitora. Nie jest to oznaką nieprawidłowości.

## Zastrzeżenia prawne

- Firma Olympus nie ponosi odpowiedzialności ani nie udziela gwarancji w związku z uszkodzeniami, utratą spodziewanych zysków (przy zgodnym z prawem korzystaniu z aparatu) ani roszczeniami osób trzecich występującymi wskutek nieprawidłowego użytkowania produktu.
- Olympus nie ponosi odpowiedzialności ani nie udziela gwarancji w związku z uszkodzeniami lub utratą spodziewanych zysków (przy zgodnym z prawem korzystaniu z aparatu), występującymi wskutek skasowania danych dotyczących zdjęć.

## Wykluczenie odpowiedzialności

- Firma Olympus nie ponosi odpowiedzialności ani nie udziela żadnych gwarancji, bezpośrednich ani pośrednich, w związku z treścią niniejszej instrukcji oraz oprogramowania, i nie będzie ponosić odpowiedzialności prawnej za żadną domyślną gwarancję ani za przydatność produktu do obrotu handlowego bądź jego przydatność do określonego celu oraz za żadne szkody następcze, losowe lub pośrednie (w tym także, ale nie tylko, utratę zysków, przerwy w prowadzeniu działalności gospodarczej lub utratę danych związanych z działalnością gospodarczą), powstałe w wyniku korzystania lub niemożności skorzystania z tych materiałów pisemnych, oprogramowania lub sprzętu. Systemy prawne niektórych krajów nie dopuszczają ograniczenia lub wykluczenia odpowiedzialności za szkody następcze lub losowe bądź gwarancji domniemanej, w związku z czym może się ono nie stosować do niektórych klientów.
- Firma Olympus zastrzega sobie wszelkie prawa do niniejszej instrukcji.

## Ostrzeżenie

Nieautoryzowane fotografowanie bądź korzystanie z materiałów chronionych prawem autorskim może stanowić naruszenie obowiązujących praw autorskich. Firma Olympus nie ponosi odpowiedzialności za nieautoryzowane fotografowanie oraz inne działania naruszające prawa autorskie.



## Informacja o prawach autorskich

Wszelkie prawa zastrzeżone. Żadna część tych materiałów pisemnych ani oprogramowania nie może być powielana bądź wykorzystywana w żadnej formie, elektronicznej ani mechanicznej (włącznie z kserowaniem i nagrywaniem), ani też przy użyciu żadnych innych nośników i baz danych, bez uprzedniej pisemnej zgody firmy Olympus. Firma Olympus nie ponosi odpowiedzialności w związku z korzystaniem z informacji zawartych w tej instrukcji obsługi lub w oprogramowaniu ani za powstałe na skutek korzystania z tych informacji szkody. Firma Olympus zastrzega sobie prawo do zmian funkcji i treści tej publikacji lub oprogramowania bez uprzedzenia.

## Znaki handlowe

- Microsoft i Windows są zarejestrowanymi znakami handlowymi firmy Microsoft Corporation.
- Logo SDXC jest znakiem towarowym firmy SD-3C, LLC.
- Apical logo jest zarejestrowanym znakiem towarowym firmy Apical Limited.
- Nazwy Micro Four Thirds i Four Thirds oraz znaki Micro Four Thirds i Four Thirds są znakami towarowymi lub zarejestrowanymi znakami towarowymi firmy OLYMPUS CORPORATION w Japonii, Stanach Zjednoczonych, w krajach Unii Europejskiej i w innych krajach.
- Wi-Fi jest zastrzeżonym znakiem towarowym firmy Wi-Fi Alliance.
- Logo Wi-Fi CERTIFIED jest znakiem certyfikacyjnym firmy Wi-Fi Alliance.
- Aparat wykorzystuje system plików „Design Rule for Camera File System/DCF” (reguła plików dla aparatów cyfrowych), będący standardem utworzonym przez Japan Electronics and Information Technology Industries Association (JEITA) (Japońskie Zrzeszenie Producentów Branży Elektronicznej i Informatycznej).
- Wszystkie inne nazwy produktów wymienione w niniejszej instrukcji są znakami handlowymi i/lub zarejestrowanymi znakami handlowymi ich właścicieli.



THIS PRODUCT IS LICENSED UNDER THE AVC PATENT PORTFOLIO LICENSE FOR THE PERSONAL AND NONCOMMERCIAL USE OF A CONSUMER TO (i) ENCODE VIDEO IN COMPLIANCE WITH THE AVC STANDARD (“AVC VIDEO”) AND/OR (ii) DECODE AVC VIDEO THAT WAS ENCODED BY A CONSUMER ENGAGED IN A PERSONAL AND NON-COMMERCIAL ACTIVITY AND/OR WAS OBTAINED FROM A VIDEO PROVIDER LICENSED TO PROVIDE AVC VIDEO. NO LICENSE IS GRANTED OR SHALL BE IMPLIED FOR ANY OTHER USE. ADDITIONAL INFORMATION MAY BE OBTAINED FROM MPEG LA, L.L.C. Patrz [HTTP://WWW.MPEGLA.COM](http://WWW.MPEGLA.COM)

Oprogramowanie tego aparatu może obejmować programy innych firm. Oprogramowanie innych firm podlega warunkom i zasadom określonym przez właścicieli lub licencjodawców tego oprogramowania, zgodnie z którymi oprogramowanie jest udostępniane użytkownikowi.

Te warunki i inne uwagi dotyczące oprogramowania innych firm, jeśli są dostępne, można znaleźć w pliku PDF z uwagami dotyczącymi oprogramowania, który znajduje się pod adresem

<http://www.olympus.co.jp/en/support/ims/g/digicamera/download/notice/notice.cfm>

## Symbole

 )) (Dźwięk sygnału) .....	115
 (Ochrona) .....	97
 +WB .....	117
 Tryb RC .....	142
 Długość błysku .....	117, 124
 W GÓRĘ .....	65
 X-Sync .....	117, 124
 (Odtwarzanie w zbliżeniu) .....	95
 (Regulacja jasności monitora) ....	112
 (Ekran indeksu) .....	95, 100, 122
 /Ust. info .....	115, 121
 Ustawienia .....	115
 +  .....	117
 /  .....	68
 (Kasowanie pojedynczych zdjęć) .....	98
 (język) .....	112
 (jednodotkowy balans bieli) .....	90
 (Wybór obrazu) .....	98
 (Priorytet AF dla twarzy) .....	64
 (Obrót obrazu) .....	108
 Zach. ciepły kolor .....	117
 (Podgl. GO) .....	90
 (Seryjne nis.) .....	68
 (Seryjne wys.) .....	68
 Informacje .....	115
 Ust. sterowania .....	115

## A

<b>A</b> (Tryb priorytetu przysłony) .....	47
AdobeRGB .....	87
AEL/AFL .....	120
AF z ramką powiększenia .....	91
Aksesoria .....	145
<b>ART</b> (Filtr artystyczny) .....	42
ArtFade .....	55
Asystent MF .....	114, 120

## B

Balans bieli .....	73
BGM .....	59, 96
Bleach Bypass .....	43
Blokada AE .....	61, 90
Bracketing ekspozycji .....	40
Bracketing ostrości .....	41
BULB .....	50

## C

C-AF (ciągły AF) .....	74
C-AF+TR (śledzenie AF) .....	75
Certyfikat .....	119
Ciągły AF .....	74
Cichy [  ] .....	31, 37, 69
Część. kolor .....	44
Czułość ISO .....	65

## D

Dane Exif .....	118
Długi czas ekspozycji (BULB/LIVE TIME) .....	50
Dotykanie pola AF .....	52
DPOF .....	135
Drukowanie .....	132
Dziennik GPS .....	128

## E

Ed.Nazplik .....	118
Edytuj JPEG .....	109
Edytuj RAW .....	108
Efekt echa .....	55
Efekty filmu .....	55
Efekt (i-Enhance) .....	86

**F**

Film 	107
Film Time Lapse .....	104
Film z konw. tele. ....	55
Filtr koloru .....	85
Filtr szum. ....	116
Firmware.....	112
Fleksja ekspozycji.....	116
Formatowanie.....	113
Format pliku.....	139
Fotografowanie czasowe.....	50
Fotografowanie przy długiej ekspozycji.....	50
Fotografowanie sekwencyjne .....	68
Fotografowanie w trybie time lapse ...	104
Fotografowanie w trybie zdalnym .....	127
Fotografowanie z fotomontażem na żywo .....	51
Funkcja pokrętki .....	114
Funkcja przycisku .....	89

**G**

Głośność nagrania.....	107
Gradacja .....	84

**H**

HDMI .....	115, 123
HDR.....	36
HDR pod światło.....	29, 31

**I**

Info LV .....	115, 121
Informacje na temat położenia .....	128
Instalacja .....	131
Instr. na żywo.....	28

**J**

Jakość obrazu	
Film (   ) .....	77
Zdjęcie (   ).....	76

**K**

Karta.....	16, 138
Karta SD.....	138
Formatowanie karty .....	113
Kas. ochrony.....	111
Kasowanie	
Pojedyncze zdjęcia .....	98
Wszystkie obrazy.....	113
Wybrane zdjęcia .....	98
Komp. ef. Keystone .....	39
Klipy.....	57
Kolor monochrom. ....	85
Kolor podglądu .....	115
Kol. udostępniania .....	98
Kompensacja balansu bieli.....	81
Kompensacja ekspozycji .....	61
Kompozytowy - ustawienia .....	116
Kontrast .....	83
Kontrola światel i cieni .....	88
Korekta poziomu.....	119

**L**

Lampa błyskowa.....	65
Liczba klatek filmu .....	77, 107
Liczba zdjęć, które można zapisać....	139
Liczb.piks. ....	124, 139
Live Bulb.....	116
LIVE TIME .....	50
Live Time .....	116

**Ł**

Ładowanie baterii .....	14
-------------------------	----

**M**

M (tryb ręczny).....	49
Map.pikseli.....	119, 157
Menu.....	101, 149
Menu fotografowania.....	102, 156
Menu fotografowania 1 .....	102
Menu fotografowania 2 .....	102

Menu odtwarzania .....	108, 157
Menu ustawień .....	112, 160
Menu wideo .....	107, 157
Menu własne .....	114, 157
Metoda połączenia Wi-Fi .....	128
MF .....	90
MF (ręczne ustawianie ostrości) .....	75
Moje klipy .....	57, 99
Multi echo .....	55

## N

Nagranie dźwiękowe	
Zdjęcie .....	99
Nagrywanie filmów .....	53
Nakładka obr. ....	110
Nasylenie .....	83
Nazwa pliku .....	118
Nocne kadry .....	115

## O

Obraz RAW .....	77
Obrót .....	95, 108
Obsługa ekranu dotykowego .....	52, 100
Obszar AF .....	63
Ochrona .....	97
Odtwarzanie	
Film .....	94, 97
Zdjęcie .....	94, 95
Odtwarzanie w zbliżeniu .....	95
OI.Share .....	125
Olympus Workspace .....	131
Oprogramowanie komputera .....	131

## P

<b>P</b> (Tryb programowy) .....	45
Panel wyboru pola AF .....	114
Panorama .....	38
Podgląd .....	90, 120
Pełny panel sterowania LV .....	71
PictBridge .....	132
Pierścień ostrości .....	75
Podgląd .....	112
Podgl. GO (📷) .....	90
Podśw.AF .....	26, 103

Pojedynczy AF .....	74
Pokaz zdjęć .....	96
Pokrętko korekcji dioptrycznej .....	23
Pokrętko wyboru trybu .....	25
Połączenie	
Drukarka .....	132
Komputer .....	130
Smartfon .....	125
Połączenie USB .....	130
Pomiar .....	82
Poziom naładowania baterii .....	19
Priorytet oka AF .....	64
Priorytet twarzy AF .....	64
Proporcje obrazu .....	76
Przechwytywanie obrazu w filmie .....	110
Przestrzeń .....	87, 117
Przesunięcie programu ( <b>Ps</b> ) .....	46
Przycinanie	
Film .....	111
Obraz JPEG .....	109
Przycisk Fn1 .....	61, 91
Przycisk Fn2 .....	62, 91
Przycisk <b>INFO</b> .....	24, 93
Przycisk  (skrót) .....	27
<b>Ps</b> (Przesunięcie programu) .....	46

## R

Red.szumu .....	116
Redukcja migotania .....	115
Regulacja głośności .....	97
Regulacja jasności monitora .....	112
Regulacja wizjera .....	119
Rejestracja użytkownika .....	2
Resetuj .....	102
Reset obkt. ....	114
Ręczne ustawianie ostrości .....	75
Rozmiar pliku .....	139

## S

<b>S</b> (tryb priorytetu migawki) .....	48
S-AF+MF (Pojedynczy AF i ręczne ustawianie ostrości) .....	75
S-AF (Pojedynczy AF) .....	74
Samowyzwalacz .....	68

<b>SCN</b> (Tryb programów tematycznych) .....	29
Smuga światła .....	29, 30
sRGB .....	87
Stary film .....	55
Stb. obrazu .....	80
Film .....	107
Ster. na żywo .....	70
Sterowanie natężeniem błysku .....	80
Super punktowy AF .....	91
Sygnal dźwiękowy .....	115
Szybkość zoomu el. ....	
Film .....	107
Zdjęcie .....	104
Szybk.transm.bit.filmu .....	77, 107

## Ś

Śledzenie AF .....	75
--------------------	----

## T

Telekonwerter cyfr .....	62, 103
Telewizor .....	123
Timer Bulb/Time .....	116
Transfer obrazu do smartfonu .....	127
Tryb AF .....	74
Film .....	107
Tryb AUTO (📷) .....	28
Tryb filmowania .....	54, 79
Tryb obrazu .....	72, 103
Tryb ostrości .....	74
Tryb RC (🔋 Tryb RC) .....	142
Tryb USB .....	115
Tryby fotografowania .....	25
Tryb zaawansowanego fotografowania .....	32

## U

Ust. auto ISO .....	116
Ustawianie daty i godziny (🕒) .....	20
Ustawianie karty .....	113
Ustawianie równowagi bieli jednym przyciśnięciem (📷) .....	74, 90

Ustawienia jakości obrazu .....	77
Film .....	77
Zdjęcie .....	76, 117, 124, 139
Ustawienia pola AF .....	63
Ustawienia sterowania .....	115
Ustawienia trybu Cichy[🔇] .....	106
Ustawienia Wi-Fi .....	112, 128
Ustawienie języka (🌐) .....	112
Ust. Copyright .....	118
Ust. ekranu dotyk .....	119
Uśpienie .....	19, 119

## W

WB .....	117
Wielkość obrazu .....	
Film .....	77
Zdjęcie .....	117, 124, 139
Wielokr. ekspozyc. ....	35
Wskaźnik poziomu .....	24
Współczynnik kompresji .....	76, 124, 139
Współczynnik proporcji obrazu .....	76
Wybór obrazu .....	98
Wymienne obiektywy .....	140
Wyostrenie .....	82
Wyświetlanie histogramu .....	24
Wyświetlanie indeksu .....	95, 122
Wyświetlanie informacji .....	21
Odtwarzanie .....	92
Wyświetlanie kalendarza .....	95, 122
Wyświetlanie stykówki .....	121
Wyświetlona siatka .....	115

## Z

Zapis .....	130
Zewnętrzne lampy błyskowe .....	141

data wydania:  
maj 2020 r.

# OLYMPUS

## OLYMPUS EUROPA SE & CO. KG

Biura: Consumer Product Division  
Wendenstrasse 14–18, 20097 Hamburg, Niemcy  
Tel.: +49 40–23 77 3-0/Faks: +49 40–23 07 61

Dostawy towarów: Modul H, Willi-Bleicher Str. 36, 52353 Düren, Niemcy

Listy: Postfach 10 49 08, 20034 Hamburg, Niemcy

### Europejskie wsparcie techniczne dla klientów:

Zapraszamy do odwiedzenia naszych stron internetowych <http://www.olympus-europa.com>  
lub do kontaktu telefonicznego z BEZPŁATNYM NUMEREM\*: **00800 – 67 10 83 00**

dla klientów z Austrii, Belgii, Czech, Danii, Finlandii, Francji, Niemiec, Luksemburga, Holandii, Norwegii, Polski, Portugalii, Rosji, Hiszpanii, Szwecji, Szwajcarii, Wielkiej Brytanii.

\* Prosimy pamiętać, że niektórzy operatorzy (komórkowych) sieci telefonicznych nie zapewniają dostępu do powyższego numeru lub wymagają wprowadzenia dodatkowego prefiksu przed numerami +800.

Klienci pochodzący z krajów nie wymienionych na liście lub nie mogący uzyskać połączenia z powyższym numerem mogą dzwonić pod następujące  
NUMER PŁATNY: **+49 40 – 237 73 899**.