

# OLYMPUS

## FOTOCAMERA DIGITALE

# E-M10 Mark III S

## Manuale di istruzioni

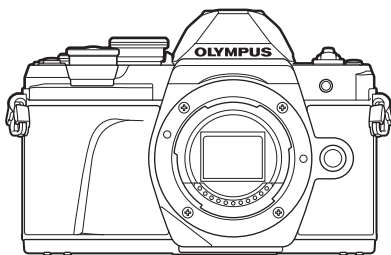

Sommario

Indice attività rapido

1. Preparazione
2. Fotografia
3. Riproduzione
4. Funzioni menu
5. Collegamento della fotocamera a uno smartphone
6. Connessione della fotocamera a un computer e a una stampante
7. Avvertenze
8. Informazioni
9. MISURE DI SICUREZZA

N. modello: IM006

N. certificazione logo Wi-Fi®: IM006Z

- Grazie per aver acquistato una fotocamera digitale Olympus. Prima di iniziare ad usare la vostra fotocamera, leggete attentamente queste istruzioni per ottenere i migliori risultati e per una maggior durata della macchina.
- Assicuratevi di leggere e comprendere il contenuto di «9. MISURE DI SICUREZZA», prima di utilizzare questo prodotto. Conservate le istruzioni a portata di mano per riferimenti futuri.
- Prima di fare fotografie importanti, vi consigliamo fare alcuni scatti di prova, per acquisire familiarità con la fotocamera.
- Le illustrazioni dello schermo e della fotocamera mostrate in questo manuale sono state realizzate durante le fasi di sviluppo e potrebbero presentare delle differenze rispetto al prodotto reale.
- In caso di aggiunte e/o modifiche delle funzioni dovute a un aggiornamento del firmware, le informazioni saranno diverse. Per avere informazioni più aggiornate, visitate il sito Web di Olympus.

Registra il tuo prodotto su [www.olympus.eu/register-product](http://www.olympus.eu/register-product) e ottieni ulteriori vantaggi da Olympus!

# Prima di iniziare

## Leggere e seguire le precauzioni di sicurezza

Per evitare operazioni errate con conseguente incendio o altri danni a oggetti o persone, leggete «9. MISURE DI SICUREZZA» (P. 164) nella sua interezza prima di utilizzare la fotocamera.

Mentre utilizzate la fotocamera, consultate questo manuale per garantire un funzionamento sicuro e corretto. Assicuratevi di conservare il manuale in un luogo sicuro una volta letto.

Olympus non potrà essere ritenuta responsabile per violazioni delle normative locali derivanti dall'uso di questo prodotto al di fuori del paese o della regione di acquisto.

## LAN wireless

La fotocamera è dotata di LAN wireless integrata. L'utilizzo di questa funzionalità al di fuori del paese o della regione di acquisto può violare le normative locali wireless; assicuratevi di verificare con le autorità locali prima dell'uso. Olympus non sarà ritenuta responsabile per il mancato rispetto delle normative locali da parte dell'utente.

Disabilitate la LAN wireless in aree in cui ne è vietato l'uso.  «Cambiare il metodo di connessione» (P. 128)

## ■ **Registrazione utente**

Visitare il sito web OLYMPUS per informazioni sulla registrazione dei prodotti OLYMPUS.

## ■ **Installazione del software/delle applicazioni**

### Olympus Workspace

Questa applicazione per computer è utilizzata per scaricare, visualizzare e modificare foto e filmati registrati con la fotocamera. Può anche essere utilizzata per aggiornare il firmware della fotocamera. Il software può essere scaricato dal sito Web di seguito. Preparatevi a fornire il numero di serie della fotocamera quando scaricate il software. <https://support.olympus-imaging.com/owdownload/>

### OLYMPUS Image Share (OI.Share)

Potete caricare immagini presenti nella fotocamera su uno smartphone. Potete usare la fotocamera e scattare foto da remoto utilizzando uno smartphone. <https://app.olympus-imaging.com/oishare/>



In aggiunta al «Manuale di istruzioni», offriamo una «Guida per il funzionamento della fotocamera». Consultate questi manuali durante l'utilizzo del prodotto.



## Manuale di istruzioni (il presente pdf)

Una guida alla fotocamera e alle sue funzioni. Il manuale di istruzioni può essere scaricato dal sito Web OLYMPUS o direttamente usando l'app per smartphone «OLYMPUS Image Share» (Ol.Share).



## Guida per il funzionamento della fotocamera

Una guida alle impostazioni e all'utilizzo delle funzionalità della fotocamera. È stata ottimizzata per l'uso sui dispositivi mobili e può essere visualizzata usando Ol.Share.  
<https://cs.olympus-imaging.jp/jp/support/cs/webmanual/index.html>



### Indicazioni utilizzate nel manuale

Nel manuale vengono utilizzati i seguenti simboli.

	Punti da tenere presente quando utilizzate la fotocamera.
	Informazioni utili che aiutano a sfruttare al meglio la fotocamera.
	Pagine di riferimento che descrivono dettagli o informazioni associate.

# Sommario

<b>Prima di iniziare</b>	<b>2</b>	Usò degli Art Filter (modalità ART).....42
<b>Manuali dei prodotti</b>	<b>3</b>	Lasciar scegliere alla fotocamera la velocità del diaframma e il tempo di posa (Modalità di programma) ..... 45
<b>Indice attività rapido</b>	<b>8</b>	Sceita del diaframma (modalità Priorità diaframma) ...47
<b>Nome delle parti</b>	<b>11</b>	Sceita del tempo di posa (modalità Priorità otturatore).....48
<b>Preparazione</b>	<b>13</b>	Sceita di diaframma e tempo di posa (modalità manuale) .....49
■ <b>Contenuto della confezione</b> .....13		Fotografie con lunga esposizione (BULB/LIVE TIME) .....50
■ <b>Ricarica e inserimento della batteria</b> .....14		Fotografia Composita Live (composito in campo chiaro e scuro).....51
■ <b>Inserimento della scheda</b> .....16		Scatto con controllo touch screen.....52
Rimozione della scheda ..... 16		
■ <b>Montaggio dell'obiettivo sulla fotocamera</b> .....17		■ <b>Registrazione di video</b> ..... 53
■ <b>Rimozione dell'obiettivo</b> .....18		Registrazione di filmati nelle modalità di ripresa delle foto.....53
■ <b>Accensione della fotocamera</b> ... 19		Registrazione di filmati in modalità video.....54
■ <b>Impostazione di data/ora e della lingua</b> .....20		Riduzione dei rumori della fotocamera durante la registrazione di filmati.....60
<b>Fotografia</b>	<b>21</b>	■ <b>Utilizzo di varie impostazioni</b> .... 61
■ <b>Visualizzazione delle informazioni durante la ripresa</b> .....21		Controllo dell'esposizione (Esposizione  ).....61
■ <b>Commutazione tra display</b> .....23		Blocco dell'esposizione (Blocco AE).....61
Visualizzazione dei dettagli ..... 24		Zoom Digit. (Teleconverter digitale) .....62
■ <b>Scattare fotografie</b> .....25		Sceita di una modalità target AF (Impostazioni target AF) .....63
Commutazione dei display con il pulsante  (Sceita rapida) ...27		Impostazione del crocino AF ....63
Lasciar scegliere alla fotocamera le impostazioni (modalità AUTO) .....28		Priorità viso AF/Priorità occhi AF .....64
Fotografare in modalità Scene (modalità <b>SCN</b> ) .....29		
Ripresa in modalità foto avanzata (modalità <b>AP</b> ) .....32		



Aggiunta di audio alle immagini (🎤).....	99
Riproduzione dell'audio (Play 🎵).....	99
Aggiunta delle immagini a Clip personali (Agg. a Clip pers).....	99
<b>Utilizzo del touchscreen .....</b>	<b>100</b>
Selezione e protezione delle immagini .....	100
<b>Funzioni menu .....</b>	<b>101</b>
<b>Operazioni di base dei menu... ..</b>	<b>101</b>
<b>Uso del Menu di ripresa 1/ Menu di ripresa 2.....</b>	<b>102</b>
Ripristinare le impostazioni predefinite (Ripristina) .....	102
Opzioni di elaborazione (Modalità foto).....	103
Zoom Digit. (Teleconverter digitale) .....	103
Miglioramento messa a fuoco in condizioni di oscurità (Illuminat AF).....	103
Scelta della velocità zoom (📷 Velocità zoom elet.).....	104
Ripresa automatica con un intervallo fisso (Imp. Time Lapse).....	104
Opzioni modalità silenziosa (Impostaz. Silenzio[♥]) .....	106
Fotografia con flash con telecomando wireless (⚡ RC Mode) .....	106
<b>Uso del Menu Video .....</b>	<b>107</b>
<b>Uso del menu di riproduzione .....</b>	<b>108</b>
Rotazione automatica delle immagini con orientamento verticale per la riproduzione (📷).....	108
Ritocco delle immagini (Modif.) .....	108
Combinazione di immagini (Overlay immagini) .....	110
Creazione di fermi immagine (In-Movie Image Capture).....	110
Ritaglio di video (Video Trimming) .....	111
Rimozione della protezione da tutte le immagini (Protezione ripristino) .....	111
<b>Uso del menu di impostazione .....</b>	<b>112</b>
Formattazione della scheda (Config. sch).....	113
Eliminazione di tutte le immagini (Config. sch).....	113
<b>Uso dei menu personalizzati... ..</b>	<b>114</b>
<b>A</b> AF/MF .....	114
<b>B</b> Pulsante/Ghiera .....	114
<b>C1</b> Display/📷/PC .....	115
<b>C2</b> Display/📷/PC.....	115
<b>D1</b> Esp/ISO/BULB .....	116
<b>D2</b> Esp/ISO/BULB .....	116
<b>E</b> ⚡ Personalizza .....	117
<b>F</b> ⏪-/Bil. bianco/Colore .....	117
<b>G</b> Registra .....	118
<b>H</b> EVF .....	119
<b>I</b> 📷 Utilità .....	119
AEL/AFL .....	120
Assist Focus manuale (Assist MF) .....	120
Visualizzazione delle informazioni aggiuntive.....	121
Visualizzazione delle immagini della fotocamera su una TV (HDMI).....	123
Tempi di posa con utilizzo del flash (Sincro X ⚡/⚡ Limite lento) .....	124
Combinazione di dimensioni e compressione delle immagini JPEG (📷 Imposta) .....	124

## Collegamento della fotocamera a uno smartphone 125

- **Regolazione delle impostazioni per la connessione a uno smartphone** ..... 126
- **Trasferimento delle immagini a uno smartphone** ..... 127
- **Fotografare in remoto con uno smartphone** ..... 127
- **Aggiunta di informazioni sulla posizione alle immagini** ..... 128
- **Cambiare il metodo di connessione** ..... 128
- **Modificare la password** ..... 129
- **Cancellare un ordine di condivisione** ..... 129
- **Inizializzazione delle impostazioni LAN wireless** ..... 129

## Connessione della fotocamera a un computer e a una stampante 130

- **Copia di immagini in un computer** ..... 130
- **Installazione del software per PC** ..... 131
- **Stampa diretta (PictBridge)** ..... 132
  - Stampa Easy ..... 133
  - Personalizzazione della stampa ..... 133
- **Ordine di stampa (DPOF)** ..... 135
  - Creazione di un ordine di stampa ..... 135
  - Rimozione di tutte le immagini o di quelle selezionate dall'ordine di stampa ..... 136

## Avvertenze 137

- **Batteria e caricabatterie** ..... 137
- **Uso del caricabatterie all'estero** ..... 138
- **Schede di memoria utilizzabili** ..... 138
- **Modalità di registrazione e dimensioni di file/numero di immagini memorizzabili** ..... 139
- **Obiettivi intercambiabili** ..... 140
- **Flash esterni progettati per l'uso con questa fotocamera** ..... 141
  - Fotografia con flash con telecomando wireless (⚡ Mod RC) ..... 142
- **Altre unità flash esterne** ..... 144
- **Accessori principali** ..... 145
- **Tabella di sistema** ..... 146

## Informazioni 148

- **Pulizia e conservazione della fotocamera** ..... 148
  - Pulizia della fotocamera ..... 148
  - Storage ..... 148
  - Pulizia e controllo del sensore ..... 148
  - Mapping pixel - Controllo delle funzioni di elaborazione delle immagini ..... 149
- **Informazioni e suggerimenti** ... 150
- **Codici di errore** ..... 153
- **Default** ..... 156
- **Specifiche tecniche** ..... 161

## MISURE DI SICUREZZA 164

- **MISURE DI SICUREZZA** ..... 164

## Indice 169

## Fotografia



Scelta di un formato	▶ Rapporto di formato	76
Correzione degli effetti della prospettiva	▶ Comp. eff. trapezio	39
Regolazione automatica dell'esposizione in una serie di foto	▶ AE Bracketing	40
Spostamento automatico della messa a fuoco in una serie di foto	▶ Scatto multi-focus ( <b>SCN</b> )	29
	▶ Bracketing messa a fuoco ( <b>JAP</b> )	41
Rendere le foto più scure o più luminose	▶ Com. esp.	61
	Scie luminose ( <b>SCN</b> )	29
Fotografia di scie luminose	Live Time ( <b>JAP</b> )	34
	▶ Composita Live ( <b>JAP</b> )	33
	Composita Live ( <b>M</b> )	51
	Fotografia Bulb/Time ( <b>M</b> )	50
Scattare fotografie con uno sfondo sfocato	▶ Fotografia Priorità diaframma	47
Scattare fotografie che bloccano il soggetto in movimento o che trasmettono il senso del movimento	Fotografia Priorità otturatore	48
	▶ Scatto di soggetti in movimento ( <b>SCN</b> )	29
Ottenere i colori desiderati	▶ Bilanciamento del bianco	73
Elaborazione delle immagini in base al soggetto/Fotografie monocolori	▶ Modalità foto	72
	Art filter ( <b>ART</b> )	42
Quando la fotocamera non mette a fuoco il soggetto/Messa a fuoco su un'area	Utilizzo del touchscreen	52
	▶ Impostazioni crocino AF	63
	Crocino AF zoom/zoom AF	91
Messa a fuoco su un punto nel fotogramma/conferma della messa a fuoco prima dello scatto	▶ Crocino AF zoom/zoom AF	91
Tenere a fuoco un soggetto in movimento	▶ C-AF+TR (AF tracking)	75



Scattare fotografie di un soggetto in controluce	▶ Uso del flash	66
	▶ HDR retroill. ( <b>SCN</b> )	29
	▶ Ottimizzazione (Modalità foto)	84
Ottimizzazione del monitor/ regolazione della tonalità del monitor	▶ Regolazione luminosità monitor	112
	▶ LV Est.	115
Fotografia dei fuochi di artificio	▶ Fuochi d'artificio ( <b>SCN</b> )	29
	▶ Live Time ( <b>IAP</b> )	34
	▶ Composita Live ( <b>IAP</b> )	33
	▶ Composita Live ( <b>M</b> )	51
	▶ Fotografia Bulb/Time ( <b>M</b> )	50
Controllo dell'orientamento orizzontale o verticale prima della ripresa	▶ Misuratore di livello	24
Fotografare con una composizione deliberata	▶ Griglia visibile	115
Scatto in sequenza	▶ Scatto in sequenza	68
Uso del telecomando	▶ Fotografare in remoto con uno smartphone	127
Riprendere senza il suono di scatto	▶ Silenzio [▼] ( <b>SCN</b> )	29
	▶ Silenzio [▼] ( <b>IAP</b> )	37
	▶ Silenzio [▼] ( <b>P/A/S/M/ART</b> )	69
Creare filmati in stile pubblicità	▶ Clip personali	57

## Riproduzione/Ritocco



Visualizzazione delle immagini sul televisore	▶ HDMI	115
	▶ Riproduzione su televisore	123
Visualizzare presentazioni con musica di sottofondo	▶ Presentazione	96
Schiarire le ombre	▶ Corr ombre (Modifica JPEG)	109

## Riproduzione/Ritocco



Gestione effetto occhi rossi	▶ Corr. occhi rossi (Modifica JPEG)	109
Stampare senza problemi	▶ Stampa diretta	132
Visualizzazione di foto su uno smartphone	▶ Trasferimento delle immagini a uno smartphone	127
Aggiunta dei dati di localizzazione alle immagini	▶ Aggiunta dei dati di localizzazione alle immagini	128

## Impostazioni fotocamera



Sincronizzazione data e ora	▶ Impostazione data e ora	20
Ripristino delle impostazioni di default	▶ Ripristina	102
Evitare la commutazione automatica del display	▶ Passa a EVF Auto	23, 119
Modifica della lingua di visualizzazione del menu	▶	112
Disattivare l'audio della messa a fuoco automatica.	▶  (Suono beep)	115
	▶ Silenzio [▼] (SCN)	29
	▶ Silenzio [▼] (AP)	37

# Nome delle parti

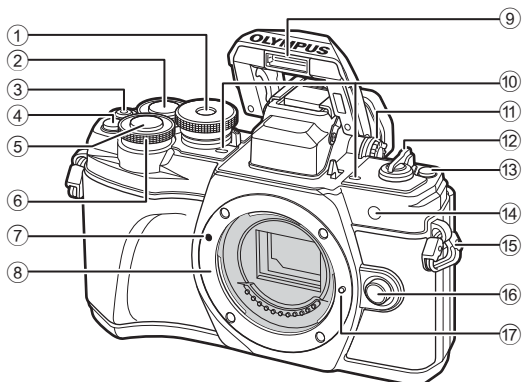

- |   |   |
|---|---|
| ① Ghiera modalità .....P. 25  | ⑨ Flash incorporato .....P. 66                    |
| ② Ghiera posteriore* (☺).....P. 45 – 49, 94                             | ⑩ Microfono stereo .....P. 99, 107                |
| ③ Pulsante  (Video)/ .....P. 53/P. 98                                   | ⑪ Ghiera di regolazione delle diottrie .....P. 23 |
| ④ Pulsante  (Teleconverter digitale)/ <b>Fn2</b> .....P. 62/P. 89, 94   | ⑫ <b>ON/OFF</b> leva .....P. 19                   |
| ⑤ Pulsante di scatto .....P. 26   | ⑬ Pulsante  (Scelta rapida) .....P. 27            |
| ⑥ Ghiera anteriore* () .....P. 45–49, 61, 66, 94                        | ⑭ Spia autoscatto/Illuminat AF .....P. 68/P. 103  |
| ⑦ Segno di inserimento dell'obiettivo .....P. 17                        | ⑮ Punto di aggancio della tracolla.....P. 13      |
| ⑧ Bocchettone (Rimuovete il tappo corpo prima di inserire l'obiettivo). | ⑯ Pulsante di rilascio dell'obiettivo .....P. 18  |
|   | ⑰ Blocco dell'obiettivo                           |

\* In questo manuale le icone e rappresentano le operazioni effettuate usando la ghiera anteriore e quella posteriore.

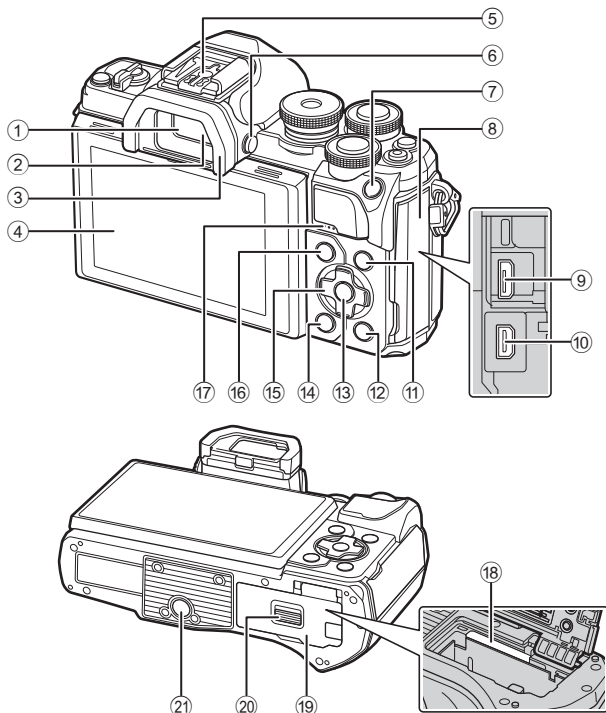

- |   |  |
|---|--|
| ① Mirino .....P. 23   | ⑫ Pulsante  (Riproduzione).....P. 94                 |
| ② Sensore ottico .....P. 23, 152                            | ⑬ Pulsante  .....P. 70, 94, 101                      |
| ③ Oculare .....P. 145                                       | ⑭ Pulsante  (Cancella).....P. 98                     |
| ④ Monitor (Touch screen)<br>.....P. 21, 23, 52, 70, 92, 100 | ⑮ Tasti a freccia* (   )<br>.....P. 20, 63–68, P. 94 |
| ⑤ Slitta di contatto a caldo.....P. 141                     | ⑯ Pulsante <b>MENU</b> .....P. 101                   |
| ⑥ Pulsante  (Monitor) .....P. 23                            | ⑰ Altoparlante                                       |
| ⑦ Pulsante <b>AEL/AFL / Fn1</b><br>.....P. 61, 120/P. 89    | ⑱ Alloggiamento scheda .....P. 16                    |
| ⑧ Coperchio vano connettori                                 | ⑳ Sportello vano batteria/scheda<br>.....P. 14, 16   |
| ⑨ Micro connettore USB.....P. 130, 132                      | ㉑ Blocco vano batteria/scheda<br>.....P. 14, 16      |
| ⑩ Micro connettore HDMI.....P. 123                          |  |
| ⑪ Pulsante <b>INFO</b> .....P. 24, 93, 121                  | ㉒ Innesto treppiede                                  |

\* In questo manuale le icone rappresentano le operazioni effettuate con i tasti a freccia.

# 1 Preparazione

## Contenuto della confezione

Al momento dell'acquisto, la confezione contiene la fotocamera e i seguenti accessori. Se riscontrate mancanze o danni al contenuto della confezione rivolgetevi al vostro rivenditore.



Fotocamera



Tappo corpo macchina



Cinghia



Cavo USB  
CB-USB12



Batteria agli ioni di litio  
BLS-50

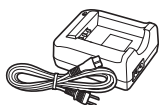

Caricabatterie per  
batterie agli ioni di litio  
BCS-5

- Manuale base
- Certificato di garanzia

### Attacco della tracolla

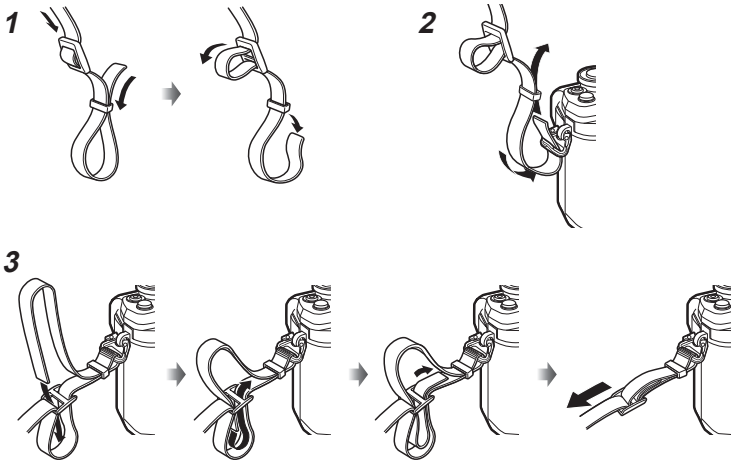

- Collegate nello stesso modo la tracolla dall'altra parte.
- Infine, tirate con decisione la tracolla, assicurandovi che sia ben fissata.

## Ricarica e inserimento della batteria

### 1 Ricarica della batteria.

#### Indicatore di carica

Carica in corso	Si accende in arancione
Carica completa	Spento
Errore di ricarica	Lampeggia in arancione

(Tempo di ricarica: fino a 3 ore e 30 minuti circa)

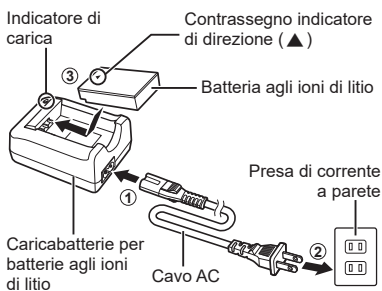

- Scollegate il caricabatteria al termine della ricarica.

### 2 Confermate che la leva **ON/OFF** sia in posizione **OFF**.

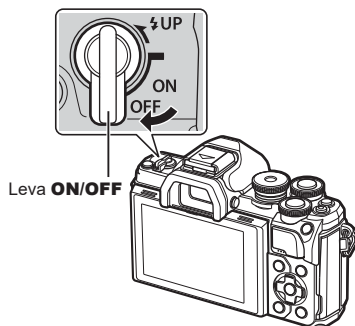

### 3 Apertura dello sportello vano batteria/scheda.

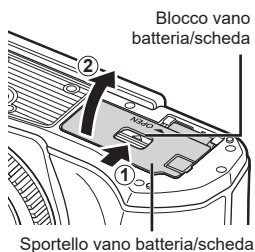

#### 4 Inserimento della batteria.

- Usate solo batterie BLS-50 (P. 13, 163).



#### Rimozione della batteria

Spegnete la fotocamera prima di aprire o chiudere lo sportello del vano scheda/batteria. Per rimuovere la batteria, spingete prima il pomello di blocco batteria nella direzione della freccia, quindi rimuovetela.

- Non rimuovete la batteria mentre è visualizzato l'indicatore di scrittura su scheda (P. 21).
- Se non riuscite a rimuovere la batteria, rivolgetevi a un distributore autorizzato o a un centro di assistenza. Non forzate.

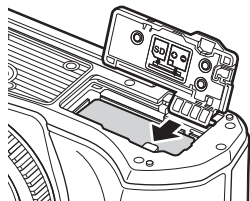

- È consigliabile avere una batteria di riserva in caso di utilizzo prolungato, nel caso la batteria inserita si scarichi.
- La fotocamera non è dotata di un caricatore integrato e non può essere ricaricata mediante connessione USB.
- Consultate anche «Batteria e caricabatterie» (P. 137).

## Inserimento della scheda

In questo manuale, tutti i dispositivi di memoria sono indicati come «schede». La fotocamera utilizza schede di memoria SD, SDHC o SDXC di terze parti conformi allo standard SD (Secure Digital). Prima dell'utilizzo leggete «Schede di memoria utilizzabili» (P. 138).

### 1 Inserimento della scheda.

- Aprite lo sportello vano batteria/scheda.
- Inserite la scheda fino a bloccarla in posizione.  
📖 «Schede di memoria utilizzabili» (P. 138)

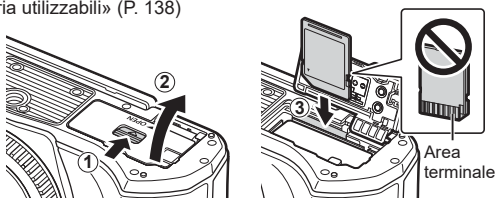

- Spegnete la fotocamera prima di inserire o rimuovere la batteria o la scheda.
- Non inserire una scheda danneggiata o deformata con la forza. Tale operazione potrebbe danneggiare lo sportello del vano scheda.

### 2 Chiusura dello sportello del vano batteria/scheda.

- Accertarsi che lo sportello del vano batteria/scheda sia chiuso prima di usare la fotocamera.

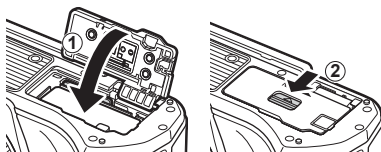

## Rimozione della scheda

Premete leggermente la scheda inserita per provocarne l'espulsione. Estraiete la scheda.

- Non rimuovete la scheda mentre è visualizzato l'indicatore di scrittura su scheda (P. 21).

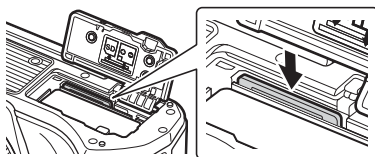



## Montaggio dell'obiettivo sulla fotocamera

- 1 Confermate che la leva **ON/OFF** sia in posizione **OFF**.

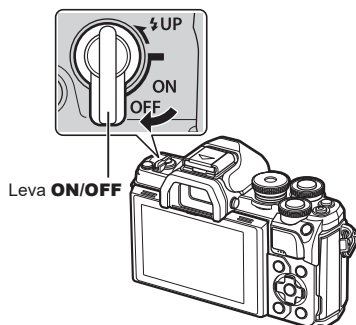

- 2 Rimuovete il tappo posteriore dell'obiettivo e il tappo corpo macchina della fotocamera.

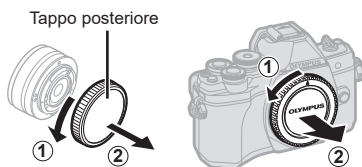

- 3 Allineate il riferimento di montaggio dell'obiettivo (rosso) sulla fotocamera con il riferimento di allineamento (rosso) sull'obiettivo, quindi inserite l'obiettivo nel corpo della fotocamera.



- 4 Ruotate l'obiettivo in senso orario fino a sentire un clic.
  - Non premete il pulsante di rilascio dell'obiettivo.
  - Non toccate le parti interne della fotocamera.



## 5 Rimuovere il copriobiettivo anteriore.

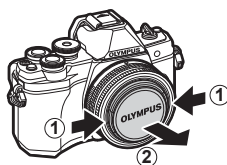
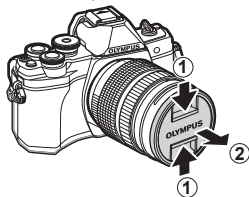

- Prima di montare o rimuovere gli obiettivi, assicuratevi che la leva **ON/OFF** della fotocamera sia in posizione **OFF**.

## Rimozione dell'obiettivo

- 1 Confermate che la leva **ON/OFF** sia in posizione **OFF**.

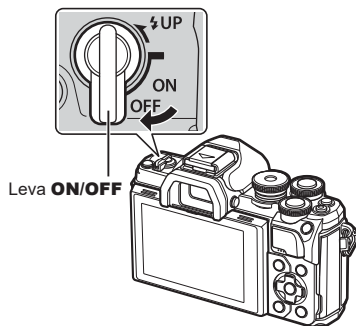

- 2 Tenete il pulsante di rilascio dell'obiettivo e ruotate l'obiettivo come mostrato.

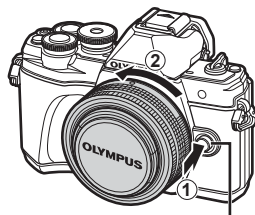

Pulsante di rilascio dell'obiettivo

### **Obiettivi intercambiabili**

Consultate «Obiettivi intercambiabili» (P. 140).

## Accensione della fotocamera

### 1 Spostate la leva **ON/OFF** nella posizione **ON**.

- Quando la fotocamera è accesa, il monitor si accende.
- Per spegnere la fotocamera, riportate la leva nella posizione **OFF**.

#### ■ Leva ON/OFF

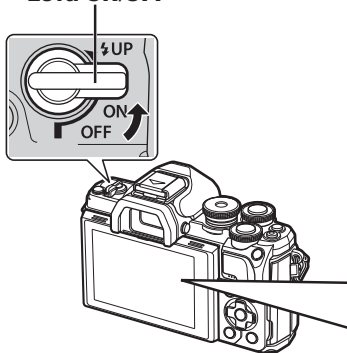

#### ■ Monitor

##### Livello batteria

Verrà visualizzata l'icona del livello batteria.

▬ (verde): la fotocamera è pronta allo scatto.

▬ (verde): batteria non piena.

▬ (verde): batteria in esaurimento.

▬ (rosso lampeggiante): caricare la batteria.



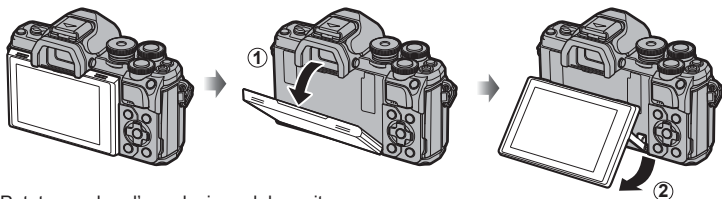

#### Utilizzo del monitor



Potete regolare l'angolazione del monitor.

#### Modalità di riposo della fotocamera

Se non eseguite alcuna operazione per un minuto, la fotocamera entra in modalità di «riposo» (stand-by) per spegnere il monitor e annullare tutte le azioni. La fotocamera viene riattivata quando premete un pulsante qualsiasi (il pulsante di scatto, il pulsante , ecc.). La fotocamera si spegne automaticamente se rimane in modalità di riposo per 4 ore. Riaccendete la fotocamera prima dell'uso. Potete scegliere il tempo di inattività della fotocamera prima che questa entri in modalità di riposo.  [Riposo] (P. 119)

## Impostazione di data/ora e della lingua

Le informazioni su data e ora vengono memorizzate sulla scheda insieme alle immagini. Anche al nome del file vengono aggiunte le informazioni su data e ora. Assicuratevi di impostare correttamente questi dati prima di utilizzare la fotocamera. Se la data e l'ora non sono state impostate, alcune funzioni non possono essere usate. La lingua delle visualizzazioni dello schermo e dei messaggi di errore (English) può essere modificata.

### 1 Visualizzate i menu.

- Premete il pulsante **MENU** per visualizzare i menu.
- Una guida viene visualizzata dopo 2 secondi dopo aver selezionato un'opzione.
- Premete il pulsante **INFO** per visualizzare o nascondere le guide.

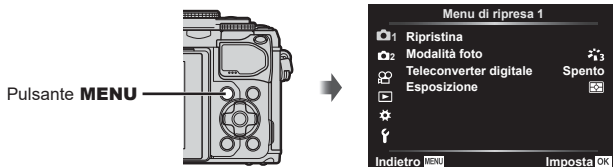

### 2 Selezionate [f] nella scheda [f] (configurazione).

- Usate  $\Delta$   $\nabla$  dei tasti a freccia per selezionare [f] e premete  $\triangleright$ .
- Selezionate [f] e premete  $\triangleright$ .



### 3 Impostate data, ora e formato data.

- Usate  $\triangleleft$   $\triangleright$  per selezionare gli elementi.
- Usate  $\Delta$   $\nabla$  per modificare l'elemento selezionato.
- Premete il pulsante **OK** per impostare l'orologio della fotocamera.
- Selezionate [**OK**] (modifica lingua display) nella scheda [f] (configurazione).
- Usate  $\Delta$   $\nabla$   $\triangleleft$   $\triangleright$  per evidenziare una lingua, quindi premete il pulsante **OK** per selezionare la lingua evidenziata.

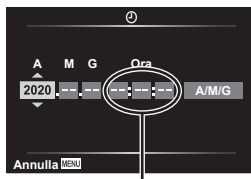

L'ora viene visualizzata nel formato 24 ore.

### 5 Premete il pulsante **MENU** per uscire dai menu.

- Se dopo aver rimosso la batteria dalla fotocamera non la utilizzerete per un po', le impostazioni di data e ora potrebbero tornare ai valori predefiniti.

## Visualizzazione delle informazioni durante la ripresa

### Visualizzazione monitor durante la fotografia

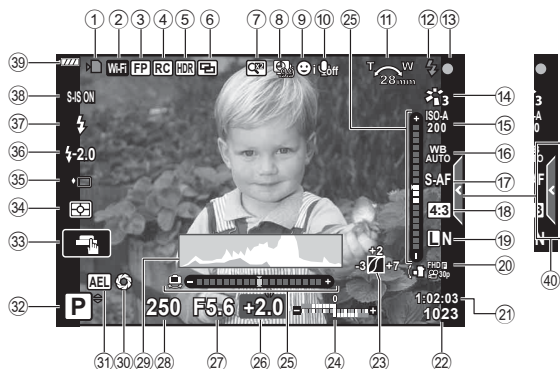

- |  |   |
|--|---|
| ① Indicatore di scrittura su scheda .....P. 15, 16   | ②① Modalità di registrazione (video).....P. 77        |
| ② Connessione LAN wireless .....P. 125–129   | ②② Tempo di registrazione disponibile.....P. 139      |
| ③ Flash Super FP.....P. 141  | ②③ Numero di fotografie memorizzabili.....P. 139      |
| ④ Modalità RC.....P. 142   | ②④ Controllo alte luci e ombre.....P. 88              |
| ⑤ HDR.....P. 36  | ②⑤ Alto: controllo intensità flash.....P. 80          |
| AE Bracketing.....P. 40  | Basso: compensazione esposizione.....P. 61            |
| Bracketing messa a fuoco.....P. 41   | ②⑥ Misuratore di livello.....P. 24                    |
| ⑥ Esp Multi.....P. 35  | ②⑦ Valore di compensazione dell'esposizione.....P. 61 |
| Comp. eff. trapezio.....P. 39  | ②⑧ Valore apertura del diaframma.....P. 45–49         |
| ⑦ Teleconverter digitale.....P. 103  | ②⑨ Tempo di posa.....P. 45–49                         |
| ⑧ Ripresa Time Lapse.....P. 104  | ②⑩ Istogramma.....P. 24                               |
| ⑨ Priorità viso/priorità occhi.....P. 64   | ③① Anteprima.....P. 90                                |
| ⑩ Audio dei filmati.....P. 107   | ③② Blocco AE.....P. 61, 120                           |
| ⑪ Direzione di funzionamento zoom/<br>Lunghezza focale/Avviso temperatura<br>interna $^{\circ}\text{C}/^{\circ}\text{F}$ .....P. 154 | ③③ Modalità di ripresa.....P. 25–54                   |
| ⑫ Flash.....P. 66<br>(lampeggiante: caricamento in corso,<br>spia accesa: ricarica completata)                                       | ③④ Funzionamento touch.....P. 52                      |
| ⑬ Indicatore di conferma AF.....P. 26  | ③⑤ Modalità di lettura esposimetrica.....P. 82        |
| ⑭ Modalità foto.....P. 72/103  | ③⑥ Scatto in sequenza/Autoscatto.....P. 68            |
| ⑮ Sensibilità ISO.....P. 65  | ③⑦ Silenziosa.....P. 37                               |
| ⑯ Bilanciamento del bianco.....P. 73   | ③⑧ Controllo dell'intensità del flash.....P. 80       |
| ⑰ AF Mode.....P. 75  | ③⑨ Modalità flash.....P. 66                           |
| ⑱ Rapporto di formato.....P. 76  | ③⑩ Stabilizzazione immagine.....P. 80                 |
| ⑲ Qualità dell'immagine<br>(immagine fissa).....P. 76  | ③⑪ Livello batteria.....P. 19                         |
|  | ④① Richiamo Live Guide.....P. 28                      |

## Visualizzazione monitor durante la modalità filmato

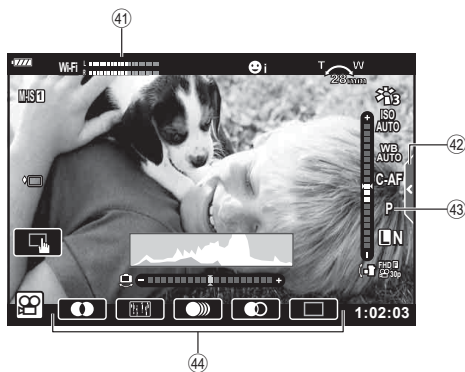

④① Misurazione livello registrazione...P. 107

④③ Modalità (esposizione) video .....P. 79

④② Scheda ripresa silenziosa.....P. 60

④④ Effetto Video .....P. 55

## Commutazione tra display

La fotocamera è dotata di un sensore ottico che accende il mirino quando si appoggia l'occhio sul mirino stesso. Quando si toglie l'occhio, il sensore spegne il mirino e accende il monitor.



Monitor



Avvicinate l'occhio al mirino.



Mirino



Vista attraverso l'obiettivo mostrata sul monitor



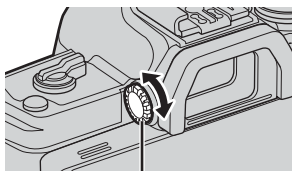

Vista attraverso l'obiettivo mostrata nel mirino

- Se il mirino non è a fuoco, avvicinare l'occhio al mirino e mettere a fuoco il display ruotando la ghiera di regolazione della diottria.



Ghiera di regolazione delle diottrie

- E' possibile visualizzare il menu di impostazione Passa a EVF Auto tenendo premuto il pulsante .  [Passa a EVF Auto] (P. 119)
- Quando è selezionato [Spento] per [Passa a EVF Auto], è possibile cambiare visualizzazione premendo il pulsante .

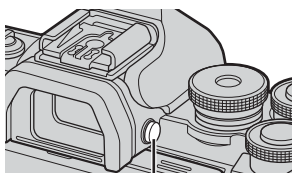

Pulsante 





- Se inclinate il monitor, il sensore ottico viene disabilitato.

## Visualizzazione dei dettagli

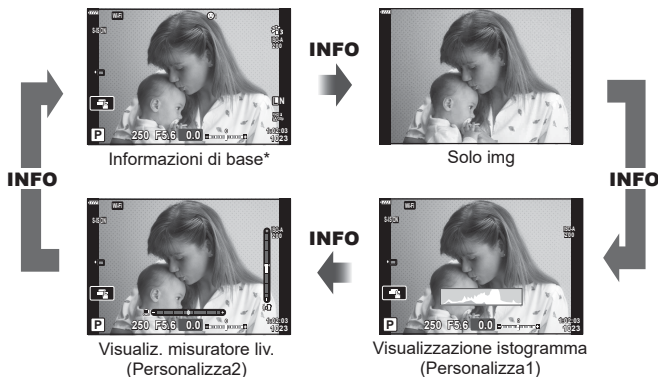
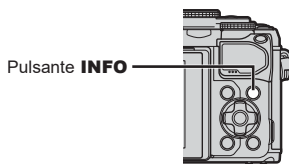
Usando il pulsante **INFO**, è possibile navigare tra le informazioni visualizzate sul monitor durante la ripresa.



- \* Non visualizzato in modalità  (modalità video) a meno che la registrazione non sia in corso.
- È possibile modificare le impostazioni Personalizza1 e Personalizza2.  
 [Info/Impostazioni info] > [LV-Info] (P. 115)
- È possibile scorrere tra le schermate di visualizzazione delle informazioni in entrambe le direzioni ruotando la ghiera anteriore mentre si preme il pulsante **INFO**.

### Visualizzazione istogramma

Viene visualizzato un istogramma che mostra la distribuzione della luminosità nell'immagine. L'asse orizzontale fornisce la luminosità, quello verticale il numero di pixel di ogni luminosità nell'immagine. Durante la ripresa, la sovraesposizione è indicata in rosso, la sottoesposizione in blu e il campo misurato con l'esposizione spot in verde.

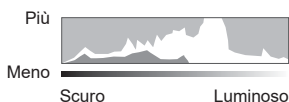

### Visualizzazione misuratore livello

Viene indicato l'orientamento della fotocamera. La direzione inclinata viene indicata sulla barra verticale, mentre la direzione orizzontale sulla barra orizzontale. La fotocamera è livellata quando le barre diventano verdi.

- Usate gli indicatori sul livello di carica come guida.
- Eventuali errori nella visualizzazione possono essere corretti mediante calibrazione (P. 119).



## Scattare fotografie

Usate la ghiera modalità per selezionare la modalità di ripresa e poi scattate.

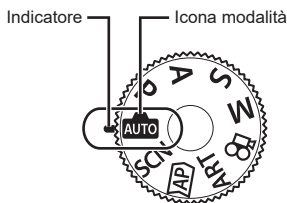

### ■ Tipi di modalità di ripresa

Per saperne di più su come usare le varie modalità di ripresa, leggete le seguenti informazioni.

Modalità di ripresa	Descrizione	👉
	La fotocamera seleziona automaticamente la modalità di ripresa più adeguata.	28
<b>SCN</b>	La fotocamera ottimizza automaticamente le impostazioni per il soggetto o la scena.	29
	Utilizzate per l'accesso rapido alle impostazioni di ripresa avanzate.	32
<b>ART</b>	Potete riprendere aggiungendo l'effetto di un'espressione artistica.	42
<b>P</b>	La fotocamera misura la luminosità del soggetto e regola automaticamente diaframma e tempo di posa per risultati ottimali.	45
<b>A</b>	Scegliete il diaframma; la fotocamera regola automaticamente il tempo di posa per risultati ottimali.	47
<b>S</b>	Scegliete il tempo di posa; la fotocamera regola automaticamente il diaframma per risultati ottimali.	48
<b>M</b>	Potete scegliere sia il tempo di posa che il diaframma.	49
	Potete riprendere video di vario tipo.	54

### Funzioni che non possono essere selezionate dai menu

Alcune voci non possono essere selezionate dai menu utilizzando i tasti a freccia.

- Funzioni che non possono essere impostate con la modalità fotografia corrente.
- Le voci che non possono essere impostate a causa di una voce già impostata:  
Impostazioni come Modalità foto non sono disponibili quando la ghiera modalità è ruotata su .

**1** Ruotate la ghiera delle modalità per scegliere una modalità.

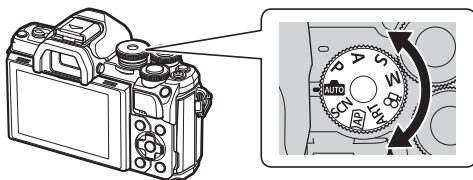

**2** Inquadrate.

- Verificate che le dita o la tracolla della fotocamera non ostruiscano l'obiettivo o l'illuminatore AF.

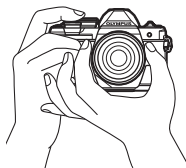

Posizione paesaggio

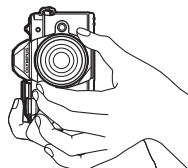

Posizione ritratto

**3** Regolate la messa a fuoco.

- Visualizzate il soggetto al centro del monitor e premete leggermente il pulsante di scatto nella prima posizione (premere il pulsante di scatto a metà). Vengono visualizzati l'indicatore di conferma AF (●) e una cornice verde (crocino AF) nella posizione di messa a fuoco.

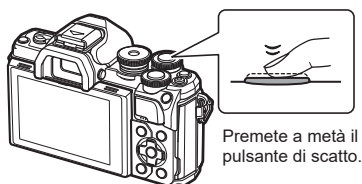

Premete a metà il pulsante di scatto.

Indicatore di conferma AF



Crocino AF

- Se l'indicatore di conferma AF lampeggia, il soggetto non è a fuoco. (P. 150)

**4** Rilasciate il pulsante di scatto.

- Premetelo completamente (a fondo).
- La fotocamera rilascerà il pulsante di scatto e scatterà una foto.
- L'immagine scattata sarà visualizzata sul monitor.

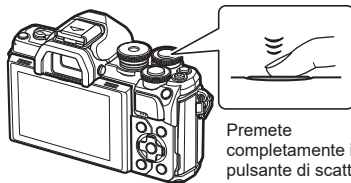

Premete completamente il pulsante di scatto.



- È possibile mettere a fuoco e scattare foto utilizzando il touch screen.  «Scatto con controllo touch screen» (P. 52)
- Per uscire alla modalità fotografia dai menu o dalla ripresa, premete a metà il pulsante di scatto.

## Commutazione dei display con il pulsante (Scelta rapida)

Premete il pulsante  per passare a ciascuna schermata della modalità di ripresa selezionata tra gli scatti.

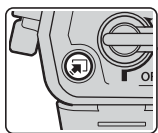

Pulsante  (Scelta rapida)

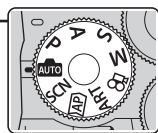
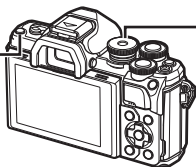

Ghiera modalità

**AUTO**

Live guide (P. 28)



**SCN**

Mod Scene (P. 29)



**AP**

Modalità foto avanzata (P. 32)



**ART**

Modalità filtro artistico (P. 42)



**P/A/S/M**

Pannello di controllo super LV (P. 71)



**VIDEO**

Modalità Video (P. 54)



## Lasciar scegliere alla fotocamera le impostazioni (modalità AUTO)

La fotocamera regola le impostazioni per adattarsi alla scena; l'unica azione necessaria è premere il pulsante di scatto.

Usate Live Guide per regolare i parametri come colore, luminosità e sfocatura sfondo.

### 1 Impostate la ghiera modalità su **AUTO**.

- In modalità automatica, la fotocamera seleziona automaticamente l'opzione della modalità scena appropriata per il soggetto quando si preme il pulsante di scatto a metà. Una volta effettuata la selezione, l'icona **AUTO** nell'angolo in basso a sinistra del display verrà sostituita dall'icona per la scena scelta.

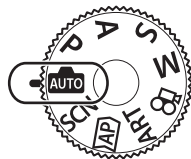

### 2 Per regolare le impostazioni di ripresa, visualizzate Live Guide premendo il pulsante **OK**.

- Usate  $\Delta$   $\nabla$  per evidenziare un elemento nelle Live Guide e premete **OK** per visualizzare un cursore.



Elementi della guida

### 3 Usate $\Delta$ $\nabla$ per posizionare il cursore e scegliete il livello.

- Premete il pulsante **OK** per salvare le modifiche.
- Per uscire, premete il pulsante **MENU**.
- Quando è selezionato [Suggerimento ripresa], usate  $\Delta$   $\nabla$  per evidenziare un elemento e premete il pulsante **OK** per visualizzare i dettagli.
- L'effetto del livello selezionato è visibile nel display. Se selezionate [Sfondo sfocato] o [Effetto movimento], il display torna normale, ma l'effetto selezionato sarà visibile nella fotografia finale.

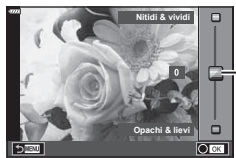

Cursore

### 4 Per impostare più Live Guide, ripetete i Passi 2 e 3.

- Appare un segno di spunta sulla voce delle Live Guide già impostate precedentemente.
- [Sfondo sfocato] e [Effetto movimento] non possono essere impostati contemporaneamente.



### 5 Scattate.

- Per nascondere la Live Guide, premete il pulsante **MENU**.

- Se [RAW] è selezionato per la qualità dell'immagine, quest'ultima viene impostata automaticamente su [L+N+RAW].
- Alcune impostazioni di Live Guide non vengono applicate alle immagini RAW.
- Con alcuni livelli di impostazione della guida live, le immagini potrebbero apparire sgranate.
- Le modifiche ai livelli di impostazione della Live Guide potrebbero non essere visibili nel monitor.
- Le frequenza di fotogrammi diminuiscono più il cursore [Effetto movimento] è vicino a [Movimento mosso].
- Non potete usare il flash se è impostata Live Guide.
- La selezione di impostazioni della Live Guide che eccedono i limiti dei valori di esposizione della fotocamera può provocare immagini sovraesposte o sottoesposte.



- Può essere utilizzato anche il touch screen.

## Fotografare in modalità Scene (modalità SCN)

La fotocamera ottimizza automaticamente le impostazioni per il soggetto o la scena.

- 1 Ruotate la ghiera modalità su **SCN**.

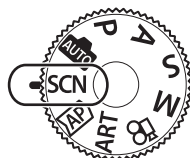

- 2 Usate  $\Delta$   $\nabla$   $\triangleleft$   $\triangleright$  per evidenziare una scena e premete il pulsante  $\odot$ .



- 3 Usate  $\triangleleft$   $\triangleright$  per evidenziare una modalità scene e premete il pulsante  $\odot$ .
  - Premete il pulsante  $\text{⏏}$  per scegliere una scena diversa.

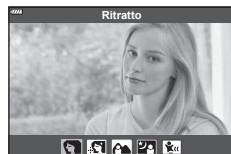



























- 4 Scattate.





- Può essere utilizzato anche il touch screen.

## ■ Tipi di modalità scene

Tipo di soggetto	Modalità scena	Descrizione
Persone	 Ritratto	Adatta per ritratti. Esalta la texture della pelle.
	 e-Ritratto	Ammorbidisce le tonalità e la texture della pelle. Questa modalità è adatta per visualizzare le immagini su una TV ad alta definizione. La fotocamera registra due immagini: una con l'effetto applicato e una senza.
	 Paes+Ritratto	Adatto per ritratti con paesaggio sullo sfondo. I blu, i verdi e i toni della pelle sono catturati splendidamente.
	 Notte+Ritratto	Adatta per ritratti con sfondo notturno. E' consigliato l'utilizzo di un treppiede e di un telecomando mediante OI.Share (P. 127).
	 Bambini	Adatto per fotografie di bambini o altri soggetti attivi.
Panorama notturno	 Paesaggio notturno	Adatta per riprese di scene notturne con il treppiede. E' consigliato l'utilizzo di un treppiede e di un telecomando mediante OI.Share (P. 127).
	 Notte+Ritratto	Adatta per ritratti con sfondo notturno. Sollevate il flash (P. 66). E' consigliato l'utilizzo di un treppiede e di un telecomando mediante OI.Share (P. 127).
	 Cielo stellato	Questa modalità è adatta per fotografare scene notturne senza utilizzare un treppiede. Riduce l'effetto sfuocato durante le riprese di scene con poca illuminazione. La fotocamera realizza otto esposizioni e le combina in una fotografia singola.
	 Fuochi d'artificio	Adatta per riprendere fuochi d'artificio di notte. E' consigliato l'utilizzo di un treppiede e di un telecomando mediante OI.Share (P. 127).
	 Scie luminose	La fotocamera scatta automaticamente immagini multiple, individua unicamente le nuove aree luminose e le ricomponi in una singola immagine. Con una esposizione normale di lunga durata, l'immagine di una traccia di luce come le scie delle stelle con edifici di colore chiaro tende a essere troppo chiara. Potete scattare queste immagini senza sovraesposizione mentre ne verificate il progredire. Premete il pulsante di scatto per avviare la registrazione, quindi visualizzate il risultato della variazione nel monitor e premete nuovamente il pulsante di scatto per terminare la ripresa una volta ottenuto il risultato desiderato (massimo 3 ore). E' consigliato l'utilizzo di un treppiede e di un telecomando mediante OI.Share (P. 127). • E' possibile accedere alle impostazioni avanzate mediante la fotografia Composita Live (composito in campo chiaro e scuro) in modalità <b>M</b> (P. 51).

Tipo di soggetto	Modalità scena	Descrizione
Movimento	 Sport	Adatta per la ripresa di azioni in rapido movimento. La fotocamera scatta fotografie mentre premete il pulsante di scatto.
	 Bambini	Adatto per fotografie di bambini o altri soggetti attivi.
	 Panoramica	Scegliete di sfocare lo sfondo dietro agli oggetti in movimento. La fotocamera sceglie la velocità di scatto ottimale in base al movimento della fotocamera.
Paesaggio	 Paesaggio	Adatta per paesaggi.
	 Tramonto	Adatta per riprendere tramonti.
	 Spiaggia & Neve	Adatta per riprendere montagne innevate, panorami marini con il sole e altre scene biancastre.
	 HDR Controluce	Adatta per scene con contrasto. Questa modalità consente di acquisire più immagini e di unirle in una correttamente esposta (P. 36).
Interni	 Lume di candela	Adatto per scatti in ambienti a lume di candela. Vengono conservati i colori caldi.
	 Silenzio[♥]	Disattiva le luci e i suoni della fotocamera in situazioni in cui potrebbero essere indesiderati (P. 37). • Per informazioni sullo scatto di foto mediante questa funzione, vedere «Modalità [Silenzio[♥]]» (P. 37), a partire dal passaggio 2.
	 Ritratto	Adatta per ritratti. Esalta la texture della pelle.
	 e-Ritratto	Ammorbisce le tonalità e la texture della pelle. Questa modalità è adatta per visualizzare le immagini su una TV ad alta definizione. La fotocamera registra due immagini: una con l'effetto applicato e una senza.
	 Bambini	Adatto per fotografie di bambini o altri soggetti attivi.
	 HDR Controluce	Adatta per scene con contrasto. Questa modalità consente di acquisire più immagini e di unirle in una correttamente esposta (P. 36).
Primi piani	 Macro	Adatta per primi piani.
	 Macro natura	Adatta per primi piani vividi di fiori e insetti.
	 Documenti	Adatta per foto di orari o altri documenti. La fotocamera intensifica il contrasto tra testo e sfondo.
	 Scatto multi-focus	La fotocamera scatta otto foto, variando la distanza focale in ogni scatto (P. 41).

- Per aumentare i vantaggi delle modalità scene, alcune impostazioni delle funzioni di ripresa sono disattivate.
- A volte potrebbe essere necessario registrare immagini usando [e-Ritratto]. Inoltre, quando la modalità della qualità dell'immagine è [RAW], l'immagine viene registrata in RAW+JPEG.
- Non potete registrare i filmati usando [e-Ritratto], [Cielo stellato], [Panorama] o [HDR retroill.].
- Le foto [Cielo stellato] scattate con [RAW] selezionato per la qualità immagine verranno registrate in formato RAW+JPEG, con il primo fotogramma registrato in immagine RAW e il composito finale in immagine JPEG.
- [HDR retroill.] registra le immagini con elaborazione HDR in formato JPEG. Quando la modalità della qualità dell'immagine è impostata su [RAW], l'immagine viene registrata in RAW+JPEG.
- In modalità [Panoramica], appare  quando viene rilevato uno spostamento, se invece non vengono percepiti movimenti appare .
- Se state utilizzando un obiettivo con interruttore per la stabilizzazione d'immagine in modalità [Panoramica], spegnere lo stabilizzatore.  
In caso di luminosità eccessiva, gli effetti di spostamento potrebbero non essere eseguiti. Utilizzare un filtro ND disponibile in commercio per ottenere gli effetti in modo più semplice.

## Ripresa in modalità foto avanzata (modalità )

Utilizzate per l'accesso rapido alle impostazioni di ripresa avanzate.

- 1 Ruotate la ghiera modalità su .

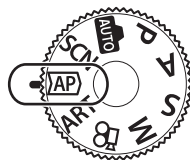



- 2 Usate   per evidenziare una modalità AP.

- Alcune modalità offrono opzioni aggiuntive a cui è possibile accedere usando .



- 3 Premere il pulsante  per selezionare la modalità evidenziata.











- Premete il pulsante  per scegliere una modalità diversa. Se vengono visualizzate opzioni aggiuntive, premete .



- In alcune modalità, la ghiera anteriore può essere utilizzata per la compensazione dell'esposizione (P. 61) e quella posteriore per la variazione di programma (P. 46).
- Può essere utilizzato anche il touch screen.



## ■ Opzioni modalità AP

Modalità AP	Descrizione	
 <b>Composita Live</b>	Permette di registrare le scie luminose di stelle e altri oggetti mantenendo l'esposizione costante.	33
 <b>Live Time</b>	Per foto di fuochi o scenari notturni. Effettuate esposizioni prolungate a velocità di scatto selezionate.	34
 <b>Esp Multip</b>	Combina due diverse immagini una sull'altra.	35
 <b>HDR</b>	Cattura i dettagli in condizione di alte luci o di ombra.	36
 <b>Silenzio[♥]</b>	Disattiva le luci e i suoni della fotocamera in situazioni in cui potrebbero essere indesiderati.	37
 <b>Panorama</b>	Scatta foto che possono essere successivamente combinate su un computer per creare un panorama.	38
 <b>Comp. eff. trapezio</b>	Corregge gli effetti prospettici in foto di edifici o panorami.	39
 <b>AE Bracketing</b>	Ogni volta che viene premuto il pulsante di scatto, la fotocamera scatta una serie di foto, variando l'esposizione in ogni scatto.	40
 <b>Bracketing messa a fuoco</b>	Ogni volta che viene premuto il pulsante di scatto, la fotocamera scatta una serie di otto foto, variando la distanza focale in ogni scatto.	41

### ■ [Composita Live]: Fotografia Composita Live

Create foto che registrano scie luminose di stelle o altri oggetti senza modificare la luminosità dello sfondo; durante la ripresa, i risultati possono essere visualizzati nel monitor. È possibile regolare il bilanciamento del bianco o la modalità foto e altre impostazioni non disponibili con l'opzione «Scie luminose» della modalità **SCN**.

- 1 Evidenziate [Composita Live] nel menu modalità AP (P. 32) e premete il pulsante .
- 2 Premete a metà il pulsante di scatto per mettere a fuoco.
  - Per ridurre la sfocatura causata dall'ondeggiamento della fotocamera, fissate la fotocamera su un treppiede stabile e usate uno scatto remoto controllato mediante OI.Share (P. 127).
  - Se l'indicatore di messa a fuoco lampeggia, la fotocamera non è a fuoco.
- 3 Premete a fondo il tasto di scatto per fotografare.
  - La fotocamera configura automaticamente le impostazioni adatte e inizia la ripresa.
  - Dopo aver premuto il pulsante di scatto, c'è un tempo di intervallo prima dello scatto effettivo.
  - L'immagine composita sarà visualizzata ad intervalli regolari.
- 4 Premete nuovamente il pulsante di scatto per interrompere la ripresa.
  - Visualizzate il risultato della variazione nel monitor e premete il pulsante di scatto per terminare la ripresa una volta ottenuto il risultato desiderato.
  - La durata di una singola ripresa raggiunge le 3 ore.



- E' possibile accedere alle impostazioni avanzate mediante la fotografia Composita Live (composito in campo chiaro e scuro) in modalità **M** (P. 51).

## ■ [Live Time]: fotografia Live Time

E' possibile realizzare lunghe esposizioni senza dover tenere premuto il pulsante di scatto. Potete visualizzare il risultato della variazione nel monitor durante la ripresa.

**1** Evidenziate [Live Time] nel menu modalità AP (P. 32).

**2** Premete  $\nabla$ , usate  $\triangleleft \triangleright$  per scegliere il tempo di esposizione massimo, quindi premete il pulsante  $\odot$ .

- La velocità di aggiornamento del display può variare automaticamente in base al tempo di esposizione massimo selezionato.
- Più è breve il tempo di esposizione massimo, maggiore è la velocità di aggiornamento del display.



**3** Premete a metà il pulsante di scatto per mettere a fuoco.

- Per ridurre la sfocatura causata dall'ondeggiamento della fotocamera, fissate la fotocamera su un treppiede stabile e usate uno scatto remoto controllato mediante OI.Share (P. 127).
- Se l'indicatore di messa a fuoco lampeggia, la fotocamera non è a fuoco.

**4** Premete a fondo il pulsante di scatto per avviare la fotografia Live Time.

- La fotocamera regola automaticamente le impostazioni e inizia la ripresa.
- Potete visualizzare il risultato della variazione nel monitor.

**5** Premete nuovamente il pulsante di scatto per interrompere la ripresa.







- Visualizzate il risultato della variazione nel monitor e premete il pulsante di scatto per terminare la ripresa una volta ottenuto il risultato desiderato.
- La ripresa termina automaticamente quando viene raggiunto il tempo di esposizione selezionato.



- Le opzioni di esposizione prolungata (Bulb/Time) nella modalità **M** offrono impostazioni più avanzate (P. 50).

## ■ [Esp Multip]: scatto con esposizioni multiple

Combina due diverse immagini una sull'altra.

- 1 Evidenziate [Esp Multip] nel menu modalità AP (P. 32) e premete il pulsante .
  - 2 Premete a metà il pulsante di scatto per mettere a fuoco.
    - Se l'indicatore di messa a fuoco lampeggia, la fotocamera non è a fuoco.
  - 3 Premete a fondo il pulsante di scatto per il primo scatto.
    -  viene visualizzato in verde quando iniziate a fotografare.
    - L'immagine viene sovrapposta sul monitor.
    - Premete  per eliminare l'ultimo scatto.
  - 4 Scattate una seconda fotografia.
    - Usate la prima immagine come guida per comporre la seconda fotografia.
    - La fotocamera non va in modalità riposo quando è attiva l'esposizione multipla.
    - L'esecuzione di una delle seguenti azioni comporta l'eliminazione automatica della seconda fotografia:
      - La fotocamera viene spenta, viene premuto il pulsante , viene premuto il pulsante **MENU**, viene premuto il pulsante , viene ruotata la ghiera modalità, la carica della batteria è in esaurimento, viene collegato qualsiasi cavo alla fotocamera.
- 
- Per maggiori informazioni sulla creazione di immagini sovrapposte:  «Combinazione di immagini (Overlay immagini)» (P. 110)

## ■ [HDR]: scatto di foto composite con HDR

Cattura i dettagli in condizione di alte luci o di ombra. La fotocamera varia l'esposizione durante una serie di quattro scatti e li combina in un'unica immagine.

- 1 Evidenziate [HDR] nel menu modalità AP (P. 32).
- 2 Premete  $\nabla$ , usate  $\leftarrow \rightarrow$  per scegliere [HDR1] o [HDR2], quindi premete il pulsante  $\odot$ .



<b>HDR1</b>	Vengono acquisiti quattro scatti, ciascuno con un'esposizione diversa, quindi vengono combinati in un'immagine HDR all'interno della fotocamera.
<b>HDR2</b>	HDR2 garantisce un'immagine migliore di HDR1. La sensibilità ISO è fissata a 200.



- 3 Premete a metà il pulsante di scatto per mettere a fuoco.
  - Se l'indicatore di messa a fuoco lampeggia, la fotocamera non è a fuoco.
- 4 Premete a fondo il pulsante di scatto per avviare la fotografia HDR.
  - La fotocamera scatta automaticamente quattro fotografie quando il pulsante dello scatto viene premuto.
  - E' possibile riscontrare rumore in foto scattate in condizioni associate a velocità di scatto ridotte.
  - Per risultati migliori, stabilizzate la fotocamera montandola, ad esempio, su un treppiede.
  - L'immagine visualizzata nel monitor o nel mirino durante la ripresa sarà diversa dall'immagine con elaborazione HDR.
  - L'immagine con elaborazione HDR viene salvata come file JPEG. Quando la modalità della qualità dell'immagine è impostata su [RAW], l'immagine viene registrata in RAW+JPEG.
  - La modalità foto è fissata su [Natural] e lo spazio colore è fissato su [sRGB].

## ■ Modalità [Silenzio[♥]]

Disattiva le luci e i suoni della fotocamera in situazioni in cui potrebbero essere indesiderati.

- 1 Evidenziate [Silenzio[♥]] nel menu modalità AP (P. 32) e premete il pulsante .
- 2 Premete a metà il pulsante di scatto per mettere a fuoco.
  - Se l'indicatore di messa a fuoco lampeggia, la fotocamera non è a fuoco.
- 3 Premete a fondo il tasto di scatto per fotografare.
  - Quando viene rilasciato l'otturatore, il monitor si oscurerà per alcuni secondi. Non si sentirà il rumore dell'otturatore.
  - E' possibile non ottenere i risultati desiderati in condizioni di sorgente luminosa con sfarfallio, quale lampade a fluorescenza o a LED, o se il soggetto si muove improvvisamente durante lo scatto.
  - Quando è selezionato [Silenzio[♥]] nella modalità **SCN** o **AP**, vengono intraprese le seguenti misure per ridurre il suono e la luce prodotti dalla fotocamera.
    - Otturatore elettronico: Abilitato
    - ): Spento
    - Illuminat AF: Spento
    - Modalità flash: Spento
  - Nota: a causa dell'otturatore elettronico, il soggetto potrebbe apparire distorto se la fotocamera viene mossa velocemente durante lo scatto o durante la ripresa di soggetti in rapido movimento.
  - La riduzione del rumore per esposizione prolungata non è disponibile quando è selezionato [Silenzio[♥]] nella modalità **SCN** o **AP**.







- Premete  per lo scatto in sequenza/foto con autoscatto (P. 68).
- Le impostazioni avanzate sono disponibili quando si seleziona la modalità fotografia Silenzio [♥] (P. 69) in modalità **P/A/S/M/ART**.  «Opzioni modalità silenziosa (Impostaz. Silenzio[♥])» (P. 106)

## ■ [Panorama]: foto con un panorama

Le foto scattate usando questa opzione possono essere unite per formare un panorama. È necessario installare la versione più recente di Olympus Workspace sul proprio computer per unire le immagini e formare un panorama.  «Connessione della fotocamera a un computer e a una stampante» (P. 130)

**1** Evidenziate [Panorama] nel menu modalità AP (P. 32) e premete il pulsante .

**2** Usate     per scegliere una direzione per il panorama.

**3** Fotografate, usando le guide per inquadrare lo scatto.

- Messa a fuoco, esposizione e altre impostazioni sono fissate ai valori del primo scatto.



**4** Scattate le immagini rimanenti, inquadrando ogni scatto in modo che le guide si sovrappongano con l'immagine precedente.



- Un panorama può comprendere fino a 10 immagini. Dopo il decimo scatto, viene visualizzato un indicatore di avvertimento (.
- Durante la modalità panorama, la fotografia scattata precedentemente per l'allineamento della posizione non viene visualizzata. Impostate la composizione in modo che i bordi delle immagini si sovrappongano all'interno dei contorni utilizzando le cornici o altri indicatori come linee guida.

**5** Dopo aver scattato l'ultima fotografia, premete  per terminare la serie.

## ■ [Comp. eff. trapezio]

La distorsione effetto trapezio dovuta all'influenza della lunghezza focale e della prossimità del soggetto può essere corretta o aumentata per esagerare gli effetti della prospettiva. La compensazione effetto trapezio può essere visualizzata in anteprima sul monitor durante lo scatto. L'immagine corretta viene creata da un ritaglio più piccolo, aumentando leggermente il rapporto di zoom effettivo.

**1** Evidenziate [Comp. eff. trapezio] nel menu modalità AP (P. 32) e premete il pulsante **OK**.

**2** Regolate l'effetto nel display e inquadrare lo scatto.

- Usate la ghiera anteriore e posteriore per la correzione effetto trapezio.
- Usate  $\Delta$   $\nabla$   $\triangleleft$   $\triangleright$  per scegliere l'area registrata. L'area non può essere modificata in base alla quantità di correzione.
- Tenete premuto il pulsante **OK** per annullare le modifiche.
- Per regolare la compensazione dell'esposizione e altre opzioni di ripresa mentre è attiva la compensazione della chiave di volta, premete il pulsante **INFO** per visualizzare un altro display e non più quello della regolazione della chiave di volta. Per tornare alla compensazione dell'effetto trapezio, premete il pulsante **INFO** fino a visualizzare il display per la regolazione.
- In base alla quantità di correzione, potrebbe verificarsi quanto segue.
  - L'immagine è sgranata.
  - Il rapporto di ingrandimento per il ritaglio di un'immagine è grande.
  - La posizione del ritaglio non è in grado di muoversi.



**3** Premete a metà il pulsante di scatto per mettere a fuoco.

- Se l'indicatore di messa a fuoco lampeggia, la fotocamera non è a fuoco.

**4** Premete a fondo il tasto di scatto per fotografare.

- Le fotografie vengono registrate nel formato RAW+JPEG quando per la qualità dell'immagine è selezionato [RAW].
- I risultati desiderati potrebbero non essere raggiunti con obiettivi convertitori.
- In base alla quantità di correzione, alcuni crocini AF potrebbero trovarsi fuori dall'area del display. Un'icona ( $\uparrow$ ,  $\downarrow$ ,  $\leftarrow$  o  $\rightarrow$ ) viene visualizzata quando la fotocamera esegue la messa a fuoco su un crocino AF al di fuori dell'area del display.
- Se per [**Stabilizz Img**] viene selezionata una distanza di messa a fuoco, la correzione verrà regolata per tale distanza selezionata. Tranne quando utilizzate un obiettivo Micro Quattro Terzi o Quattro Terzi, scegliete una lunghezza focale utilizzando l'opzione [**Stabilizz img**] (P. 80).

## ■ [AE Bracketing]: variazione dell'esposizione in una serie di scatti

La fotocamera scatta una serie di foto, variando l'esposizione in ogni scatto.

- 1 Evidenziate [AE Bracketing] nel menu modalità AP (P. 32).
- 2 Premete  $\nabla$ , usate  $\triangleleft \triangleright$  per scegliere il numero di scatti, quindi premete il pulsante  $\odot$ .

3f	Effettuate 3 scatti, il primo all'esposizione ottimale ( $\pm 0.0$ EV), il secondo a $-1.0$ EV, e il terzo a $+1.0$ EV.
5f	Effettuate 5 scatti, il primo all'esposizione ottimale ( $\pm 0.0$ EV), il secondo a $-1.3$ EV, il terzo a $-0.7$ EV, il quarto a $+0.7$ EV e il quinto a $+1.3$ EV.

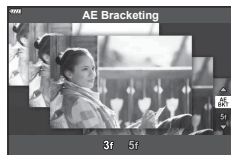



- 3 Premete a metà il pulsante di scatto per mettere a fuoco.
  - Se l'indicatore di messa a fuoco lampeggia, la fotocamera non è a fuoco.
- 4 Premete a fondo il tasto di scatto per fotografare.
  - Effettuate il numero impostato di scatti.
  - L'indicatore **[BKT]** diventa verde durante il bracketing.
  - La fotocamera esegue il bracketing del valore selezionato per la compensazione dell'esposizione.



## ■ [Bracketing messa a fuoco]: variazione della distanza focale in una serie di scatti

Ogni volta che viene premuto il pulsante di scatto, la fotocamera scatta una serie di otto foto, variando la distanza focale in ogni scatto.

- 1 Evidenziate [Bracketing messa a fuoco] nel menu modalità AP (P. 32).
- 2 Premete  $\nabla$ , usate  $\triangleleft \triangleright$  per scegliere la variazione di distanza focale in ogni scatto, quindi premete il pulsante  $\text{OK}$ .

	La distanza focale varia in piccola quantità ad ogni scatto.
	La distanza focale varia in grande quantità ad ogni scatto.



- 3 Premete a metà il pulsante di scatto per mettere a fuoco.
  - Se l'indicatore di messa a fuoco lampeggia, la fotocamera non è a fuoco.
- 4 Premete a fondo il tasto di scatto per fotografare.
  - La fotocamera scatta otto foto, variando la distanza focale in ogni scatto. La fotocamera scatterà alla distanza focale e a distanza davanti e dietro di essa, quando il pulsante di scatto è premuto a metà.
  - L'indicatore  $\text{BKT}$  diventa verde durante il bracketing.
  - La messa a fuoco bracketing viene interrotta se lo zoom viene regolato durante la ripresa.
  - La ripresa termina quando la messa a fuoco raggiunge il valore di infinito.
  - La messa a fuoco bracketing utilizza l'otturatore elettronico.
  - La messa a fuoco bracketing non è disponibile con lenti montate secondo gli standard Quattro Terzi o alcuni standard Micro Quattro Terzi.

## Uso degli Art Filter (modalità ART)

Con gli Art Filter è facile divertirsi con gli effetti.

**1** Ruotate la ghiera modalità su **ART**.

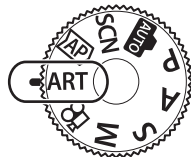

**2** Usate  $\triangleleft \triangleright$  per evidenziare un filtro.



**3** Premete  $\nabla$ , evidenziate un effetto usando  $\triangleleft \triangleright$ , quindi premete il pulsante  $\odot$ .

- Premete il pulsante  $\nabla$  per scegliere un filtro artistico diverso. Se vengono visualizzati gli effetti, premete  $\triangle$ .
- Gli effetti disponibili possono variare in base al filtro selezionato (Soft focus, Stenopeico, Effetto cornice, Effetto White Edge, Effetto Star Light, Filtro colore, Colore monocromatico, Sfocato, Effetto ombra).



**4** Scattate.



- Le opzioni [Filtro colore] (P. 85) e [Colore monocromatico] (P. 85) sono disponibili con alcuni filtri artistici.
- La ghiera anteriore può essere utilizzata per la compensazione dell'esposizione (P. 61).
- La ghiera posteriore può essere utilizzata per la variazione del programma (P. 46).
- Può essere utilizzato anche il touch screen.

## ■ Tipi di filtri artistici

<b>Pop Art I/II</b>	Mette in risalto la bellezza dei colori nell'immagine.
<b>Soft Focus</b>	Nell'immagine regna un'atmosfera dalle tonalità delicate.
<b>Colori chiari e leggeri I/II</b>	Con questo effetto nell'immagine vengono messi in risalto i toni caldi, disperdendo la luce e sovraesponendo leggermente l'immagine.
<b>Toni Leggeri</b>	Crea un'immagine di alta qualità, riducendo le ombre e le alte luci.
<b>Grana Pellicola I/II</b>	Crea un'immagine che mette in risalto la drammaticità delle foto in bianco e nero.
<b>Foro stenopeico I/II/III</b>	Con questo effetto, l'immagine sembra scattata con una fotocamera vintage o per bambini e i bordi sono offuscati.
<b>Diorama I/II</b>	Crea un'immagine in miniatura accentuando saturazione e contrasto e velando le aree sfocate.
<b>Cross Process I/II</b>	L'immagine è caratterizzata da un'atmosfera surreale. Cross Process II crea un'immagine in cui spicca il magenta.
<b>Seppia chiaro</b>	Crea un'immagine di alta qualità, accentuando le ombre sfocando l'intera immagine.
<b>Toni drammatici I/II</b>	Crea un'immagine che mette in risalto la differenza tra luce e ombre, aumentando parzialmente il contrasto.
<b>Key Line I/II</b>	Crea un'immagine in cui spiccano i bordi e uno stile illustrativo.
<b>Acquerello I/II</b>	Crea un'immagine con toni chiari e leggeri, rimuovendo le zone d'ombra, miscelando i colori tenui su tela bianca e sfocando ulteriormente i contorni.
<b>Vintage I/II/III</b>	Esprime uno scatto quotidiano dai toni nostalgici e vintage, utilizzando decolorazione e dissolvenza tipiche delle pellicole.
<b>Colore parziale I/II/III</b>	Colpisce mettendo in risalto il soggetto, poiché permette di estrarre i colori da enfatizzare e di lasciare il resto monocoloro.
<b>Ignora sbiancamento I/II</b>	L'effetto «Ignora sbiancamento», che potete riconoscere in foto in movimento e simile, può essere utilizzato per rafforzare l'effetto negli scatti di scorci cittadini o oggetti metallici.
<b>Pellicola istantanea</b>	Scatto contemporaneo sulle tonalità della pelle e gradazioni delle ombre tipiche della pellicola.

II e III sono versioni alterate dell'originale (I).

- Per aumentare i vantaggi degli Art Filter, alcune impostazioni delle funzioni di ripresa sono disattivate.
- Se [RAW] è selezionato per la qualità dell'immagine (P. 76), quest'ultima viene impostata automaticamente su [L+N+RAW]. L'Art Filter viene applicato solo alla copia JPEG.
- In base al soggetto, le transizioni dei toni possono apparire non uniformi, l'effetto potrebbe non essere evidente o l'immagine apparire più «sgranata».
- Alcuni effetti potrebbero non essere visibili in Live View o durante la registrazione dei filmati.
- La vostra scelta di filtri, effetti e qualità video durante la registrazione di video può influenzare l'uniformità e la velocità di riproduzione.

### ■ Uso di [Colore parziale]

Registra solo le tonalità selezionate nel colore.

- 1 Selezionate [Colore parziale I/II/III] nel menu dei filtri artistici (P. 42).
  - 2 Evidenziate un effetto e premete il pulsante .
    - Sul display compare una tavolozza.
  - 3 Ruotate la ghiera anteriore o posteriore per selezionare un colore.
    - L'effetto è visibile sul display.
  - 4 Scattate.
- Se volete cambiare i colori estratti dopo la ripresa, ruotate la ghiera anteriore o posteriore per visualizzare la gamma colori.



## Lasciar scegliere alla fotocamera la velocità del diaframma e il tempo di posa (Modalità di programma)

La modalità **P** è una modalità di ripresa in cui la fotocamera imposta automaticamente il diaframma ottimale e il tempo di posa in base alla luminosità del soggetto. Impostate la ghiera modalità su **P**.

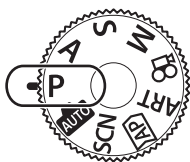

Diaframma  
 Tempo di posa  
 Modalità di ripresa

- Vengono visualizzati il tempo di posa e il diaframma selezionati dalla fotocamera.
- È possibile utilizzare la ghiera anteriore per selezionare la compensazione dell'esposizione.
- È possibile utilizzare la ghiera posteriore per selezionare la variazione del programma.
- I display del tempo di posa e del diaframma lampeggiano se la fotocamera non è in grado di ottenere l'esposizione corretta.

Il valore dell'apertura, nel momento in cui la sua indicazione lampeggia, varia a seconda del tipo e della lunghezza focale dell'obiettivo.

Quando si usa un'impostazione [ISO] fissa, cambiate l'impostazione. «Modifica della sensibilità ISO (ISO)» (P. 65)

Esempio di avviso sul display (lampeggia)	Status	Azione
	Il soggetto è troppo scuro.	<ul style="list-style-type: none"> <li>• Usate il flash.</li> </ul>
	Il soggetto è troppo chiaro.	<ul style="list-style-type: none"> <li>• La gamma misurata dalla fotocamera è eccessiva. È necessario un filtro ND disponibile in commercio (per regolare la quantità di luce).</li> <li>• Fotografate in modalità silenziosa.  «Otturatore elettronico (Silenzio [♥])» (P. 69)</li> </ul>

## ■ Variazione di programma



Senza modificare l'esposizione, è possibile scegliere tra diverse combinazioni di diaframma e tempo di posa selezionate automaticamente dalla fotocamera. Questa procedura è denominata «variazione di programma».

- Ruotate la ghiera posteriore finché la fotocamera non visualizza la combinazione desiderata di diaframma e tempo di posa.
- L'indicatore della modalità di scatto sul display cambia da **P** a **Ps** mentre è attiva la variazione di programma. Per terminare la variazione di programma, ruotate la ghiera posteriore nella direzione opposta fino a far scomparire **Ps**.



Variazione di programma



- Potete scegliere le funzioni eseguite dalle ghiere anteriore e posteriore.  [Funzione ghiera] (P. 114)
- È possibile scegliere se il display riflette gli effetti della compensazione dell'esposizione o mantiene una luminosità costante per facilitare la visualizzazione. Per impostazione predefinita, gli effetti delle impostazioni di esposizione sono visibili sul display.  [LV Est.] (P. 115)

## Scelta del diaframma (modalità Priorità diaframma)

La modalità **A** è una modalità di ripresa in cui potete scegliere l'apertura ottimale e lasciare che la fotocamera regoli automaticamente il tempo di posa. Ruotate la ghiera anteriore su **A** poi usate quella posteriore per selezionare un valore del diaframma. Diaframmi molto aperti (numeri F bassi) diminuiscono la profondità di campo (l'area davanti o dietro il punto che è a fuoco), riducendo i dettagli nello sfondo. Diaframmi molto chiusi (numeri F alti) aumentano la profondità di campo.

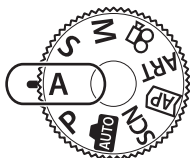

Diaframma

- È possibile utilizzare la ghiera anteriore per selezionare la compensazione dell'esposizione.

### Impostazione del valore dell'apertura

Diminuzione del valore dell'apertura ← → Aumento del valore dell'apertura

F2.8 ← F4.0 ← **F5.6** → F8.0 → F11

(Profondità di campo decrescente) ← → (Profondità di campo crescente)

- La visualizzazione del tempo di posa lampeggia se la fotocamera non è in grado di raggiungere l'esposizione corretta.
- Quando si usa un'impostazione [ISO] fissa, cambiate l'impostazione. «Modifica della sensibilità ISO (ISO)» (P. 65)

Esempio di avviso sul display (lampeggia)	Status	Azione
	Il soggetto è sottoesposto.	<ul style="list-style-type: none"> <li>• Diminuite il valore dell'apertura.</li> </ul>
	Il soggetto è sovraesposto.	<ul style="list-style-type: none"> <li>• Aumentate il valore dell'apertura.</li> <li>• Se la visualizzazione dell'avviso non scompare, la luminosità misurata dalla fotocamera è eccessiva. È necessario un filtro ND disponibile in commercio (per regolare la quantità di luce).</li> <li>• Fotografate in modalità silenziosa.  «Otturatore elettronico (Silenzio [♥])» (P. 69)</li> </ul>



- Potete scegliere le funzioni eseguite dalle ghiera anteriore e posteriore. [Funzione ghiera] (P. 114)
- È possibile scegliere se il display riflette gli effetti della compensazione dell'esposizione o mantiene una luminosità costante per facilitare la visualizzazione. Per impostazione predefinita, gli effetti delle impostazioni di esposizione sono visibili sul display. [LV Est.] (P. 115)

## Scelta del tempo di posa (modalità Priorità otturatore)

La modalità **S** è una modalità di ripresa in cui potete scegliere il tempo di posa e lasciare che la fotocamera regoli automaticamente l'apertura ottimale. Ruotate la ghiera anteriore su **S** poi usate quella posteriore per selezionare il tempo di posa. Un tempo di posa veloce blocca il movimento degli oggetti che si spostano rapidamente. Un tempo di posa lento aggiunge movimento sfuocando gli oggetti in movimento.

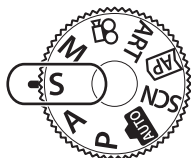

Tempo di posa

- È possibile utilizzare la ghiera anteriore per selezionare la compensazione dell'esposizione.

### Impostazione del tempo di posa

Tempo di posa più lento ← → Tempo di posa più veloce  
 60" ← 15 ← 30 ← **60** → 125 → 250 → 4000  
 (Aggiunge movimento) ← → (Blocca il movimento)

- Il display del valore dell'apertura lampeggia se la fotocamera non è in grado di raggiungere l'esposizione corretta.
- Il valore dell'apertura, nel momento in cui la sua indicazione lampeggia, varia a seconda del tipo e della lunghezza focale dell'obiettivo.
- Quando si usa un'impostazione [ISO] fissa, cambiate l'impostazione. «Modifica della sensibilità ISO (ISO)» (P. 65)

Esempio di avviso sul display (lampeggia)	Status	Azione
2000  F2.8	Il soggetto è sottoesposto.	<ul style="list-style-type: none"> <li>• Impostate un tempo di posa più lento.</li> </ul>
125  F22	Il soggetto è sovraesposto.	<ul style="list-style-type: none"> <li>• Impostate un tempo di posa più veloce. Sono disponibili tempi di posa a una velocità pari a 1/16000 s in modalità silenziosa.  «Otturatore elettronico (Silenzio s)» (P. 69)</li> <li>• Se la visualizzazione dell'avviso non scompare, la luminosità misurata dalla fotocamera è eccessiva. È necessario un filtro ND disponibile in commercio (per regolare la quantità di luce).</li> </ul>



- Potete scegliere le funzioni eseguite dalle ghiera anteriore e posteriore. [Funzione ghiera] (P. 114)
- È possibile scegliere se il display riflette gli effetti della compensazione dell'esposizione o mantiene una luminosità costante per facilitare la visualizzazione. Per impostazione predefinita, gli effetti delle impostazioni di esposizione sono visibili sul display. [LV Est.] (P. 115)



## Scelta di diaframma e tempo di posa (modalità manuale)

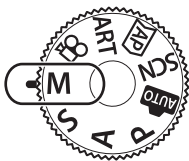

La modalità **M** è una modalità di ripresa in cui potete scegliere il valore dell'apertura e il tempo di posa. Anche posa B, posa T e Fotografia Composita Live sono disponibili. Ruotate la ghiera modalità su **M**, quindi usate la ghiera anteriore per selezionare il valore dell'otturatore e quella posteriore per selezionare il tempo di posa.



Differenza dall'esposizione corretta

- L'esposizione determinata dalle impostazioni del valore dell'apertura, il tempo di posa e la differenza relativa a un'esposizione adatta misurata dalla fotocamera sono visualizzati sul monitor.
- Potete impostare il tempo di posa a valori compresi tra 1/4000 e 60 secondi o a [BULB(LIVE BULB)], [TIME(LIVE TIME)] o [LIVECOMP].
- Sono disponibili tempi di posa a una velocità pari a 1/16000 s in modalità silenziosa.  «Otturatore elettronico (Silenzio [♥])» (P. 69)



- Potete scegliere le funzioni eseguite dalle ghiera anteriore e posteriore.  [Funzione ghiera] (P. 114)
- La luminosità dell'immagine visualizzata nel monitor (o mirino) cambierà in base alle variazioni del diaframma e del tempo di posa. Potete aggiustare la luminosità del display in modo da mantenere il soggetto in vista mentre scattate.  [LV Est.] (P. 115)

## Fotografie con lunga esposizione (BULB/LIVE TIME)

Per foto come fuochi d'artificio o scenario notturno. In modalità **M**, ruotate la ghiera posteriore nella direzione mostrata finché non viene visualizzato [BULB(LIVE BULB)] o [TIME(LIVE TIME)] sul monitor.

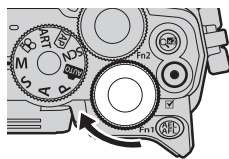

2

Fotografia

### Fotografia «Bulb» e «Live Bulb»

L'otturatore rimane aperto fin tanto che il pulsante di scatto rimane premuto. Rilasciando il pulsante si termina l'esposizione.

- Più a lungo lasciate aperto l'otturatore, più la quantità di luce che entra nella fotocamera aumenta.
- Quando è selezionata la fotografia Live Bulb, potete scegliere quanto spesso la fotocamera aggiorna il display live view durante l'esposizione.

### Fotografia «Time» e «Live Time»

L'esposizione inizia quando si preme completamente il pulsante di scatto. Per terminare l'esposizione, premere di nuovo a fondo il pulsante di scatto.

- Più a lungo lasciate aperto l'otturatore, più la quantità di luce che entra nella fotocamera aumenta.
- Quando è selezionata la fotografia Live Time, potete scegliere quanto spesso la fotocamera aggiorna il display live view durante l'esposizione.
- Per mostrare la vista attraverso l'obiettivo nel monitor durante la fotografia con la posa B, selezionare un'opzione diversa da [Spento] o [Live Bulb].
- Premete il pulsante **MENU** per scegliere l'intervallo di visualizzazione per [Live Bulb] o [Live Time]. Selezionate [Spento] per disabilitare la visualizzazione mentre è in corso l'esposizione.
- Per aggiornare la visualizzazione mentre è in corso l'esposizione, toccate sul monitor o premete a metà il pulsante di scatto.
- Alcune limitazioni si applicano alla scelta delle impostazioni di sensibilità ISO disponibili.
- Per ridurre la sfocatura causata dall'ondeggiamento della fotocamera, fissate la fotocamera su un treppiede stabile e usate uno scatto remoto controllato mediante OI.Share (P. 127).
- Durante la ripresa esistono dei limiti per le impostazioni delle seguenti funzioni. Scatto in sequenza, autoscatto, ripresa Time Lapse, stabilizzazione immagine ecc.
- Anche se si imposta [Rid rumore], il rumore e/o i punti di luce possono essere ancora percepibili nell'immagine visualizzata sul monitor e nelle immagini riprese in determinate condizioni ambientali (temperatura e così via) e le impostazioni della fotocamera.

### Rumore nelle immagini

Durante le riprese con tempi di posa lenti, può apparire del disturbo sullo schermo. Questi fenomeni avvengono quando la temperatura aumenta nel sensore o nel suo circuito, provocando una generazione di corrente in quelle sezioni del sensore che non sono normalmente esposte alla luce. Ciò può avvenire anche quando si riprende con un'impostazione ISO alta in un ambiente a temperature elevate. Per ridurre questo disturbo, la fotocamera attiva la funzione di riduzione del disturbo.  [Rid rumore] (P. 116)

## Fotografia Composita Live (composito in campo chiaro e scuro)

Combinare diverse esposizioni per creare foto che registrano scie luminose di stelle o fuochi d'artificio e altri oggetti senza modificare la luminosità dello sfondo.

- 1 Nella modalità **M**, impostate il tempo di posa su [LIVECOMP].

- In modalità **M**, ruotate la ghiera posteriore nella direzione mostrata finché non viene visualizzato [LIVECOMP] sul monitor.

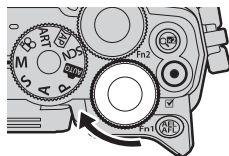



- 2 Premete il pulsante **MENU** per visualizzare [Impostazioni composita] e premete  $\Delta$   $\nabla$  per scegliere il tempo di esposizione per le esposizioni singole.
  - 3 Premete il pulsante di scatto per preparare la fotocamera.
    - La fotocamera riprenderà un fotogramma come riferimento per la riduzione del rumore.
    - La fotocamera è pronta quando [Pronto per fotografia composita.] è visualizzato sul monitor.
  - 4 Premete a metà il pulsante di scatto per mettere a fuoco.
    - Se l'indicatore di messa a fuoco lampeggia, la fotocamera non è a fuoco.
  - 5 Premete a fondo il pulsante di scatto per avviare la fotografia Composita Live.
    - L'immagine combinata sarà visualizzata sul monitor con ciascuna esposizione.
  - 6 Premete nuovamente il pulsante di scatto per interrompere la ripresa.
    - Visualizzate il risultato della variazione nel monitor e premete il pulsante di scatto per terminare la ripresa una volta ottenuto il risultato desiderato.
    - Una ripresa composita può durare al massimo tre ore. Tuttavia il tempo di ripresa disponibile varia a seconda delle condizioni di ripresa e allo stato di carica della fotocamera.
- Vi sono limiti relativi alle impostazioni della sensibilità ISO disponibile.
  - Per ridurre la sfocatura causata dall'ondeggiamento della fotocamera, fissate la fotocamera su un treppiede stabile e usate uno scatto remoto controllato mediante OI.Share (P. 127).
  - Durante la ripresa esistono dei limiti per le impostazioni delle seguenti funzioni.
    - Scatto in sequenza, autoscatto, ripresa Time Lapse, stabilizzazione immagine ecc.
  - [📷 Stabilizz img] (P. 80) si disattiva automaticamente.

## Scatto con controllo touch screen

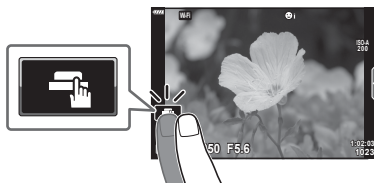

Tocate  per spostarvi tra le impostazioni dello schermo tattile.





	Tocate un oggetto per metterlo a fuoco e rilasciare automaticamente il pulsante di scatto. Questa funzione non è disponibile in modalità video e durante la fotografia con posa B, posa T o Composita Live.
	Le operazioni sul touch screen sono disattivate.
	Tocate per visualizzare un crocino AF e mettere a fuoco il soggetto nell'area selezionata. Potete fotografare premendo il pulsante di scatto.

### ■ Visualizzazione in anteprima del soggetto



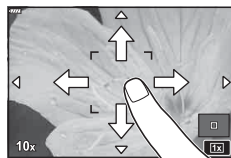
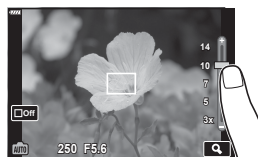

- 1 Tocate il soggetto nel display.
  - Verrà visualizzato un crocino AF.
  - Usate il cursore per scegliere la dimensione della cornice.
  - Tocate  per disattivare il display del crocino AF.
- 2 Tocate  per ingrandire nella posizione del fotogramma.
  - Usate il dito per scorrere il display quando l'immagine è ingrandita.
  - Tocate  per annullare la visualizzazione dello zoom.
  - Non potete ridimensionare o ingrandire il target nella modalità video.



- Le situazioni in cui le operazioni con il touch screen non sono disponibili comprendono le seguenti.
  - Panorama, Bilanciamento bianco one touch, mentre i pulsanti e le ghiera sono in uso, ecc.
- Non toccate il display con le unghie o altri oggetti appuntiti.
- Guanti o protezioni del monitor possono interferire con il funzionamento del touch screen.
- E' possibile disattivare il funzionamento della schermata touch.  [Impost. touch screen] (P. 119)

### Registrazione di filmati nelle modalità di ripresa delle foto



Potete usare il pulsante  per registrare i video anche quando la ghiera della modalità non è in posizione .

#### 1 Premete il pulsante per iniziare la registrazione.

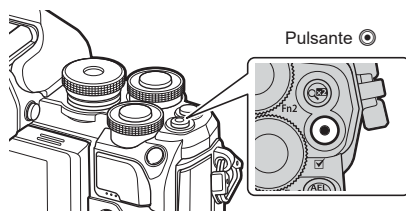
- Il video in registrazione verrà visualizzato nel monitor.
- Avvicinando l'occhio al mirino, il video in registrazione verrà visualizzato sul mirino stesso.
- Potete modificare la posizione di messa a fuoco toccando lo schermo durante la registrazione.



#### 2 Premete nuovamente il pulsante per terminare la registrazione.

- È possibile registrare il suono delle operazioni sullo schermo tattile e con pulsanti.
- I sensori di immagine CMOS del tipo utilizzato nella fotocamera generano un cosiddetto effetto «otturatore rotante» che può causare distorsioni nelle immagini di oggetti in movimento. Questa distorsione è un fenomeno che si verifica nelle immagini di soggetti in rapido movimento o se la fotocamera viene mossa durante la ripresa.
- Se la dimensione del filmato supera i 4 GB, il file sarà suddiviso automaticamente. (In base alle condizioni di ripresa, i video sotto i 4 GB possono essere suddivisi in file multipli).
- Quando registrate dei filmati, usate una scheda SD che supporta una classe di velocità SD pari o superiore a 10.
- Se usate la fotocamera per lunghi periodi, la temperatura del sensore aumenta e nelle immagini potrebbero apparire rumore di fondo e disturbi cromatici. Spegnete la fotocamera per un momento. Rumore di fondo e disturbi cromatici potrebbero comparire anche nelle immagini registrate con sensibilità ISO elevate. Se la temperatura si alza ulteriormente, la fotocamera si spegne automaticamente.
- Quando si usa un obiettivo per il sistema Quattro Terzi, l'AF non funziona durante la registrazione di filmati.
- Non potete usare il pulsante  per registrare filmati nelle seguenti situazioni:  
Mentre il pulsante di scatto è premuto a metà, durante la fotografia con posa B, posa T, Composita Live, in sequenza, Time Lapse; o quando è selezionato e-Ritratto, Cielo stellato o HDR retroill. nella modalità **SCN** o Comp. eff. trapezio, Panorama, Live Time, Esp. Multip o HDR nella modalità 



- Alcune impostazioni, quale modalità AF, possono essere impostate separatamente per video e fotografie.  «Uso del Menu Video» (P. 107)

## Registrazione di filmati in modalità video

Quando la ghiera modalità è ruotata su  (modalità video), potete registrare filmati 4K e di altro tipo.

Gli effetti disponibili nelle modalità **P**, **S**, **A** e **M** possono essere applicati ai filmati.

 «Scelta di una modalità di esposizione» (P. 79)

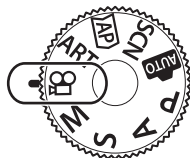

**1** Ruotate la ghiera modalità su .



**2** Usate   per evidenziare una modalità video.

- Alcune modalità offrono opzioni aggiuntive a cui è possibile accedere usando .

**3** Premere il pulsante  per selezionare la modalità evidenziata.

- Premete il pulsante  per scegliere una modalità video diversa. Se vengono visualizzate opzioni aggiuntive, premete .



**4** Premete il pulsante  per iniziare la registrazione.





- Premete di nuovo il pulsante  per terminare la registrazione.

- Non viene emesso un suono beep durante la messa a fuoco della fotocamera in modalità video.



- Può essere utilizzato anche il touch screen.

### ■ Opzioni della modalità video

Modalità Video	Descrizione	
 <b>Standard</b>	Riprendete video standard o con effetti selezionati.	55
 <b>4K</b>	Riprendete video in 4K.	—
 <b>Clip</b>	Create un filmato singolo dei includendo diversi filmati brevi.	57
 <b>High-speed</b>	Registrate filmati in slow-motion. L'audio non viene registrato.	60





- Nell modalità [4K] le opzioni dei filtri artistici della modalità foto non sono disponibili.
- Usate una scheda memoria UHS-I o UHS-II con classe di velocità UHS di 3 o superiore quando riprendete in modalità [4K].

## ■ Effetti Video

- 1 Evidenziate [Standard] nell'opzione modalità video (P. 54) e premete il pulsante **OK**.
- 2 Premete il pulsante **REC** per iniziare la registrazione.
- 3 Toccate l'icona sullo schermo dell'effetto che si desidera usare.
  - Toccate il display per aggiungere gli effetti durante la ripresa.
  - Alcuni effetti possono essere aggiunti toccando il display prima di avviare la registrazione.



Effetto Video

Effetto Video	Descrizione
 <b>Art Fade</b>	Effettua la ripresa con l'effetto modalità immagine selezionato. Questo effetto di sbiadimento viene applicato alla transizione tra le scene.
 <b>Vecchio Film</b>	Vengono apportati difetti causali e rumori polverosi simili ai vecchi film.
 <b>Multi Eco</b>	Applica un effetto post-immagine. Le post-immagini appariranno dietro gli oggetti in movimento.
 <b>One Shot eco</b>	Una post-immagine apparirà per breve tempo dopo aver premuto l'icona. La post-immagine scomparirà automaticamente dopo un breve intervallo.
 <b>Zoom video</b>	Ingrandisce un'area dell'immagine senza utilizzare lo zoom dell'obiettivo. La posizione selezionata può essere zoomata anche con la fotocamera ferma.

- 4 Premete nuovamente il pulsante **REC** per terminare la registrazione.
  - Il pulsante **INFO** controlla inoltre la visualizzazione delle informazioni di ripresa durante la registrazione di video. Tuttavia, premendo il pulsante **INFO** durante la registrazione, vengono annullati tutti gli effetti video eccetto lo zoom video.

### **Art Fade**

Toccate l'icona. L'effetto viene applicato gradualmente quando si tocca l'icona della modalità foto.

- I video ripresi in Colore parziale utilizzano il colore selezionato in modalità **ART**.

### **Vecchio Film**

Toccate l'icona per applicare l'effetto. Toccate di nuovo per annullarlo.

### **Multi Eco**

Toccate l'icona per applicare l'effetto. Toccate di nuovo per annullarlo.

### **One Shot eco**

Ogni tocco dell'icona agisce sull'effetto.

### **Zoom video**

**1** Toccate l'icona per visualizzare il riquadro di zoom.

- È possibile modificare la posizione del riquadro di zoom toccando lo schermo o usando  $\Delta$   $\nabla$   $\triangleleft$   $\triangleright$ .
- Per riportare il riquadro di zoom in una posizione centrale, tenete premuto il pulsante  $\odot$ .



**2** Toccate  per ingrandire l'area del riquadro di zoom.

- Toccate  per tornare alla visualizzazione del riquadro di zoom.

**3** Toccate  o premete il pulsante  $\odot$  per cancellare il riquadro di zoom e uscire dalla modalità Teleconverter Video.

- Non potete applicare contemporaneamente i due effetti.
- In base alla modalità foto, alcuni effetti potrebbero non essere disponibili.
- È possibile registrare il suono delle operazioni sullo schermo tattile e con pulsanti.
- Se viene usato un filtro artistico o un effetto Video, la velocità dei fotogrammi potrebbe diminuire.



## ■ Creazione di video da Clip

Potete creare un filmato singolo includendo diversi filmati brevi (clip). Le clip possono essere divise in molteplici gruppi («Clip personali»). Inoltre è possibile aggiungere delle immagini al filmato Clip personali.

### Registrazione di clip

- 1 Evidenziate [Clip] nell'opzione modalità video (P. 54).
- 2 Premete  $\nabla$ , usate  $\triangleleft \triangleright$  per scegliere la lunghezza del clip, quindi premete il pulsante  $\text{OK}$ .
  - Sono disponibili tre opzioni di qualità video (dimensione e velocità) mediante Live Control (P. 78).
- 3 Premete il pulsante  $\odot$  per iniziare la ripresa.
  - La ripresa termina automaticamente quando viene raggiunto il tempo di registrazione selezionato.
  - Se premete il pulsante  $\odot$  durante la ripresa, la registrazione del video continuerà per la durata di tempo in cui il pulsante viene premuto (per un massimo di 16 secondi).
  - Il nuovo clip è aggiunto a Clip personali.

$\triangle$	Riproduce in ordine di successione i file contenuti in Clip personali.
$\nabla$	Cambia i Clip personali sui quali salvare il clip e la posizione in cui aggiungere un nuovo clip. Usate $\triangleleft \triangleright$ per modificare la posizione a cui aggiungere il clip in Clip personali.
$\text{OK}$	Prepara la registrazione del clip successivo.
	Elimina il clip ripreso.



- 4 Per riprendere il prossimo clip premete il pulsante  $\odot$ .
  - Lo schermo di conferma scompare e inizia la ripresa del clip successivo.
  - Il nuovo clip è aggiunto nello stesso gruppo Clip personali di quello precedente.
  - I video registrati con dimensioni o velocità fotogrammi diversi sono salvati in diversi gruppi Clip personali.

### Creazione di Clip personali nuovi

Premete  $\nabla$  nel passaggio 3.

Usate  $\triangle \nabla$  per spostare una clip a , quindi premere il pulsante  $\text{OK}$ .

### Rimozione di un clip da Clip personali

Premete  $\nabla$  nel passaggio 3.





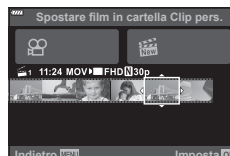

Spostare una clip a  usando  $\triangle \nabla \triangleleft \triangleright$ , quindi premere il pulsante  $\text{OK}$ .

- I clip rimossi da Clip personali saranno file video normali.



## Riproduzione

Potete riprodurre i file contenuti in Clip personali consecutivamente.

- 1 Premete il pulsante  e selezionare un immagine contrassegnata .
- 2 Premete  e selezionate [Riprod. Clip pers] usando  . Premete nuovamente il pulsante .
  - I file contenuti in Clip personali saranno riprodotti consecutivamente.
  - Premete il pulsante  per terminare la riproduzione consecutiva.



## Modifica «Clip personali»

Potete creare un filmato singolo dei file contenuti in Clip personali.

I clip sono alloggiati in Clip personali. È possibile aggiungere dei videoclip e delle immagini a Clip personali (P. 99). Inoltre potete aggiungere degli effetti di transizione e filtri artistici.

- 1 Premete  e poi ruotate la ghiera posteriore per riprodurre Clip personali.



Riproduzione a fotogramma singolo





Visualizzazione indice









Riproduzione Clip personali\*



Visualizzazione calendario

\* Dopo aver premuto il pulsante , potete inoltre visualizzare la riproduzione di Clip personali evidenziando un elemento contrassegnato con , premendo il pulsante  e selezionando [Vedi Clip pers] dal menu che appare.

- 2 Usate   per selezionare Clip personali e   per selezionare un clip, quindi premete il pulsante .
  - Il menu dei clip viene visualizzato.

<b>Riprod. Video pers</b>	Riproduce in ordine di successione i file contenuti in Clip personali seguendo, iniziando dall'inizio.
<b>Riproduci Video</b>	Riproduce i clip selezionati come video.
<b>Esporta Clip pers</b>	Esporta i file in Clip personali come un file video.
<b>Riorganizza ordine</b>	Sposta o aggiunge file in Clip personali.
<b>Destinaz. preimp.</b>	I filmati della prossima ripresa con le stesse impostazioni saranno aggiunti a questo  Clip personali.
<b>Elimina Video pers</b>	Elimina tutti i file non protetti da Clip personali.
<b>Cancella</b>	Selezionate [Si] e premete il pulsante  per eliminare il clip.

**3** Con i Clip personali desiderati per il video selezionato, evidenziate [Esporta Clip pers] e premete il pulsante .

**4** Selezionate una voce con   e premete il pulsante .

<b>Effetti video</b>	Potete applicare sei tipi diversi di effetti artistici.
<b>Effetti di transizione</b>	Potete applicare effetti di dissolvenza.
<b>BGM</b>	Impostate [Happy Days] o [Spento].
<b>Volume video registr.</b>	Quando [BGM] è impostato su [Happy Days], impostate un volume per l'audio registrato nel filmato.
<b>Audio video registrato</b>	Impostando [Acceso], è possibile creare un filmato con l'audio registrato. Questa impostazione è disponibile solo quando [BGM] è impostato su [Spento].
<b>Anteprima</b>	E' possibile riprodurre in ordine di successione l'anteprima dei file modificati in Clip personali, partendo dal primo.

**5** Una volta terminate le modifiche, selezionate [Inizia esportazione] e premete il pulsante .

- L'album combinato è salvato come un filmato singolo.
- L'esportazione di un filmato potrebbe durare alcuni minuti.
- La lunghezza massima per Clip personali è di 15 minuti a la dimensione dei fial non possono superare i 4 GB.
- Dopo l'estrazione, l'inserimento, la cancellazione o la protezione della scheda, potrebbero essere necessari alcuni istanti per visualizzare Clip personali.
- Potete registrare un massimo di 99 Clip personali e un massimo di 99 tagli per clip. I valori massimi possono variare in base alla dimensione e alla lunghezza dei Clip personali.
- A Clip personali è possibile aggiungere solo clip.



#### **BGM diverso da [Happy Days]**

Per usare un BGM diverso da [Happy Days], registrate i dati scaricati dal sito Web di Olympus sulla scheda e selezionate [BGM] nel passaggio 4. Visitate il seguente sito per il download.

<http://support.olympus-imaging.com/bgmdownload/>

### ■ Registrazione di video in slow-motion.

Registrate filmati in slow-motion. La ripresa video a 120 fps riproduce a 30 fps; la qualità è equivalente a [HD].

- 1 Evidenziate [High-Speed] nell'opzione modalità video (P. 54) e premete il pulsante .
- 2 Premete il pulsante  per iniziare la ripresa.
  - Premete nuovamente il pulsante  per terminare la ripresa.
  - La messa a fuoco e l'esposizione sono fisse all'inizio della registrazione.
  - La registrazione può continuare per un massimo di 20 secondi.
  - L'audio non viene registrato.

### Riduzione dei rumori della fotocamera durante la registrazione di filmati

È possibile impedire che la fotocamera registri rumori dovuti alle operazioni di ripresa.

Toccate la scheda della ripresa silenziosa per visualizzare

Scheda ripresa silenziosa

le funzioni. Dopo aver scelto la voce desiderata, toccate le frecce visualizzate per selezionare le impostazioni.

- Zoom elettrico\*, volume di registrazione, diaframma, tempo di posa, compensazione dell'esposizione, sensibilità ISO

\* Disponibili solo con obiettivi zoom motorizzati



- Le opzioni disponibili variano in base alla modalità di ripresa.



### Controllo dell'esposizione (Esposizione )

L'esposizione selezionata automaticamente dalla fotocamera può essere modificata in base alle proprie intenzioni artistiche. Scegliete valori positivi per rendere le immagini più luminose, valori negativi per renderle più scure. La compensazione dell'esposizione può essere regolata fino a  $\pm 5.0$  EV.





- Utilizzate la ghiera anteriore per regolare la compensazione dell'esposizione.
- La compensazione dell'esposizione non è disponibile nella modalità , **M** o **SCN** o quando Live Time o Panorama è selezionato nella modalità .
- Solo i valori inferiori a  $\pm 3$  EV sono riflessi nella visualizzazione Live View del monitor o del mirino. Se l'esposizione supera  $\pm 3.0$  EV, la barra dell'esposizione inizierà a lampeggiare.
- Potete correggere i filmati fino a un intervallo massimo di  $\pm 3.0$  EV.



- Il ruolo della ghiera anteriore/posteriore può essere modificato nei menu Custom .  
 [Funzione ghiera] (P. 114)





### Blocco dell'esposizione (Blocco AE)

Potete bloccare solo l'esposizione premendo il pulsante **AEL/AFL**. Usate questo pulsante quando desiderate regolare la messa a fuoco e l'esposizione separatamente o quando desiderate scattare diverse immagini con la stessa esposizione.

- Se premete il pulsante **AEL/AFL** una volta, l'esposizione viene bloccata e viene visualizzato  «AEL/AFL» (P. 120).
- Premete di nuovo il pulsante **AEL/AFL** una volta per rilasciare il blocco AE.
- Il blocco verrà rilasciato ruotando la ghiera modalità, il pulsante **MENU** o il pulsante .
- Se è assegnato un altro ruolo al pulsante **Fn1**, scegliete  (P. 89).



## Zoom Digit. (Teleconverter digitale)

Questa opzione consente di ritagliare al centro del fotogramma le stesse dimensioni dell'opzione di dimensione attualmente selezionata per la qualità dell'immagine e ingrandirla per riempire il display. Il formato aumenta di circa 2×. Ciò consente di eseguire lo zoom oltre la massima lunghezza focale dell'obiettivo, rendendola una buona scelta quando non si ha la possibilità di cambiare obiettivo o quando è difficile avvicinarsi al soggetto.



- Premete il pulsante  per impostare il teleconverter digitale su [Acceso].
-  viene visualizzato nel monitor.
- Per uscire dallo zoom digitale, premere di nuovo il pulsante .
- Lo zoom digitale non è disponibile quando Esp Multip, Panorama o Comp. eff. trapezio è selezionato nella modalità  o quando [Standard] è selezionato nella modalità video.
- Quando è visualizzata un'immagine RAW, l'area visibile nel monitor è indicata da un riquadro.
- Il crocino AF viene rimosso.
- Se è assegnato un altro ruolo al pulsante **Fn2**, scegliete  (P. 89).

## Scelta di una modalità target AF (Impostazioni target AF)

La cornice che mostra la posizione del punto AF viene definita «Crocino AF». Potete scegliere le dimensioni del crocino AF. Inoltre, potete selezionare AF priorità viso (P. 64).

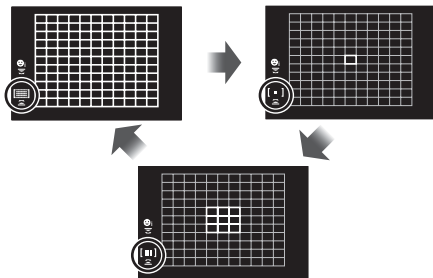
- 1 Premete  per visualizzare il crocino AF.
- 2 Selezionate [] (Single Target) o [] (9-Target Group)] usando la ghiera anteriore.









 All Targets	La fotocamera sceglie automaticamente dal set completo di crocini di messa a fuoco.
 Single Target	Potete selezionare un singolo crocino AF.
 9-Target Group	La fotocamera sceglie automaticamente dal set completo di crocini di messa a fuoco nel gruppo selezionato di nove crocini.

- La modalità Single target è applicata automaticamente nella ripresa dei video se è impostata la modalità Group target.
- Quando si utilizza un obiettivo con sistema Quattro Terzi, la fotocamera passa automaticamente al crocino singolo.

## Impostazione del crocino AF

Potete posizionare il crocino sopra al vostro soggetto.

- 1 Premete  per visualizzare il crocino AF.
  - Se [] (All Targets) è selezionato, selezionate [] (Single Target) o [] (9-Target Group)] usando la ghiera anteriore.
- 2 Usate    per scegliere un'area di messa a fuoco.
  - Il numero e la dimensione dei crocini AF varia con rapporto di formato (P. 76) e l'opzione selezionata per [Teleconverter digitale] (P. 103).







- Può essere utilizzato anche il touch screen.

## Priorità viso AF/Priorità occhi AF

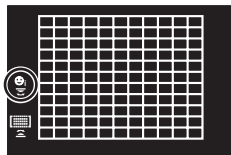
La fotocamera individua automaticamente ed esegue la messa a fuoco su occhi o visi nei soggetti di ritratti. Quando viene utilizzata la misurazione ESP digitale, l'esposizione viene ponderata in base al valore misurato per il viso.

- 1 Premete  per visualizzare il crocino AF.
- 2 Selezionate un'opzione usando la ghiera posteriore.



 <b>Prior. viso On</b>	La fotocamera individua ed esegue la messa a fuoco sui visi.
 <b>Prior. viso Off</b>	Priorità viso spenta.
 <b>Priorità viso e occhi On</b>	La fotocamera rileva i volti e mette a fuoco l'occhio più vicino alla fotocamera.

- 3 Puntate la fotocamera verso il soggetto.
  - Se rilevato, il volto viene indicato da una cornice bianca.
- 4 Premete a metà il pulsante di scatto per mettere a fuoco.
  - Quando la fotocamera mette a fuoco sul volto nella cornice bianco, la cornice diventa verde.
  - La fotocamera, se è in grado di rilevare gli occhi del soggetto, visualizza una cornice verde sopra l'occhio selezionato.  
(priorità occhi AF)

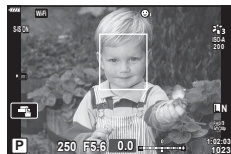

- 5 Premete completamente il pulsante di scatto per fotografare.
  - Tuttavia, a seconda del soggetto e dell'impostazione dell'Art Filter, la fotocamera potrebbe non essere in grado di rilevare correttamente il volto.
  - Con impostazione  (Esposizione digitale ESP) (P. 82), l'esposizione viene eseguita dando priorità ai volti.



- La priorità viso è disponibile anche in [MF] (P. 75). I volti rilevati dalla fotocamera sono indicati da cornici bianche.



## Modifica della sensibilità ISO (ISO)

Selezionate un valore in base alla luminosità del soggetto. Valori più alti consentono di fotografare scene più scure, ma aumentano anche il «rumore» dell'immagine (mottling). Selezionate [AUTO] per consentire alla fotocamera di regolare la sensibilità in base alle condizioni di illuminazione.

**1** Premete  $\Delta$ .

**2** Ruotate la ghiera anteriore per scegliere un'opzione

<b>AUTO</b>	La sensibilità viene regolata automaticamente in base alle condizioni di scatto. Utilizzate [Imp ISO Auto] (P. 116) in $\star$ Menu Custom <b>D1</b> per scegliere la sensibilità massima selezionata dalla fotocamera e la velocità dell'otturatore a cui ha effetto il controllo automatico della sensibilità.
<b>LOW, 200–25600</b>	Scegliete un valore per la sensibilità ISO. ISO 200 offre un buon equilibrio tra rumore e range dinamico.

## Uso del flash (fotografia con flash)





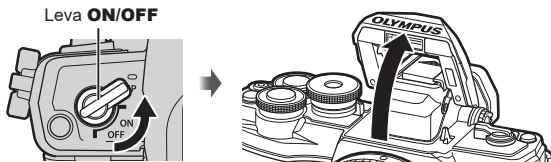





Potete impostare manualmente il flash in base alle esigenze. Potete usare il flash per fotografare in un'ampia varietà di condizioni.



- 1 Ruotate la leva **ON/OFF** su **UP** per sollevare il flash.

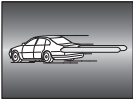

- 2 Premete **▷**.

- 3 Selezionate una voce con la ghiera anteriore e premete il pulsante **OK**.
  - Le opzioni disponibili e l'ordine di visualizzazione variano in base alla modalità di ripresa. **☞** «Modalità flash che possono essere impostate in funzione della modalità di ripresa» (P. 67)

 <b>Flash</b>	Il flash si accende indipendentemente dalle condizioni di luce. <ul style="list-style-type: none"> <li>• Il tempo di posa può essere impostato su valori compresi tra quelli selezionati per [Limite lento ] (P. 124) e [Sincro X ] (P. 124) in <b>Menu Custom E</b>.</li> </ul>
 <b>Flash riduzione occhi rossi</b>	Il flash scatta in maniera tale da ridurre il fenomeno.
 <b>Flash Off</b>	Il flash non scatta.
 <b>Sincronizzazione lenta (prima tendina)/Flash riduzione occhi rossi</b>	La sincronizzazione lenta è combinata con il flash riduzione occhi rossi.
 <b>Sincronizzazione lenta (prima tendina)</b>	Il flash scatta con tempi di posa maggiori per illuminare sfondi con scarsa illuminazione.
 <b>Sincronizzazione lenta (seconda tendina)</b>	Il flash si accende appena prima della chiusura dell'otturatore per creare scie di luce dietro le sorgenti luminose in movimento. 
 <b>Flash manuale</b> ecc.	Per utenti che preferiscono il funzionamento manuale. Premete il pulsante <b>INFO</b> e usate <b>△ ▽</b> per regolare il flash.

- In [] (flash riduzione occhi rossi), dopo i pre-flash, occorre almeno 1 secondo prima del rilascio dell'otturatore. Non spostate la foto camera fino al completamento della fotografia.
- [] (flash riduzione occhi rossi) potrebbe non funzionare efficacemente in alcune condizioni di ripresa.
- Quando il flash si accende, il tempo di posa è impostato su 1/250 secondi o meno. Quando riprendete un soggetto contro uno sfondo luminoso con il flash, lo sfondo potrebbe risultare sovraesposto.
- Nella modalità silenziosa (P. 69), il tempo di posa quando il flash si accende è impostato su 1/20 secondi o meno.

### Unità flash opzionali

Se utilizzate unità flash opzionali, accertatevi che il flash integrato sia stato riposto correttamente nel proprio alloggiamento.

### Modalità flash che possono essere impostate in funzione della modalità di ripresa

Modalità di ripresa	Monitor	Modalità flash	Temporizzazione flash	Condizioni di accensione del flash	Limite tempo di posa
P/A		Flash	Prima tendina	Si accende sempre	30 sec. – 1/250 sec.*
		Riduzione occhi rossi			1/30 sec. – 1/250 sec.*
		Flash Off	—	—	—
		Sincronizzazione lenta (Flash riduzione occhi rossi)	Prima tendina	Si accende sempre	60 sec. – 1/250 sec.*
		Sincronizzazione lenta (prima tendina)			
		Sincronizzazione lenta (seconda tendina)	Seconda tendina		
S/M		Flash	Prima tendina	Si accende sempre	60 sec. – 1/250 sec.*
		Flash riduzione occhi rossi			
		Flash Off	—	—	—
		Sincronizzazione lenta (seconda tendina)	Seconda tendina	Si accende sempre	60 sec. – 1/250 sec.*

• Solo e possono essere impostati nella modalità .

\* Il tempo di posa è 1/200 secondi quando si utilizza un flash esterno venduto separatamente. Per la modalità silenziosa, il tempo di posa è 1/20 di secondo.

### Gamma minima

L'obiettivo può proiettare ombre sugli oggetti vicini alla fotocamera, provocando vignettatura o essere troppo luminosi anche a potenza minima.

Obiettivo	Distanza approssimativa a cui si verifica la vignettatura
14-42mm F3.5-5.6 II R	1 m
ED 14-42mm F3.5-5.6 EZ	0,5 m
ED 40-150mm F4.0-5.6 R	0,9 m
ED 14-150mm F4.0-5.6 II	0,5 m



























• Potete usare unità flash esterne per evitare la vignettatura. Per prevenire la sovraesposizione delle fotografie, selezionate la modalità **A** o **M** e scegliete un valore del diaframma elevato oppure riducete la sensibilità ISO.

## Scatto in sequenza/Autoscatto

Regolate le impostazioni per la fotografia in sequenza o con autoscatto. Scegliete un'opzione in base al soggetto.

1 Premete il pulsante  (∇).





2 Evidenziate una delle seguenti opzioni usando  .

 ◆  ♥ 	<b>Singolo</b>	1 fotogramma viene acquisito quando il pulsante di scatto viene premuto.
 ♥ 	<b>Sequenziale H</b>	Con  , le fotografie vengono scattate fino a 8,5 fotogrammi al secondo (fps) tenendo premuto a fondo il pulsante di scatto. Con ♥  , le fotografie vengono scattate fino a 14 fotogrammi al secondo. Messa a fuoco, esposizione e bilanciamento del bianco sono fissi ai valori del primo scatto in ogni serie.
 ◆  ♥ 	<b>Sequenziale L</b>	Le fotografie vengono scattate fino a 4,8 fotogrammi al secondo (fps) tenendo premuto a fondo il pulsante di scatto. Messa a fuoco ed esposizione sono fissi in base alle opzioni selezionate per  Modalità AF (P. 75) e [AEL/AFL] (P. 120).
 ◆   12 sec. ♥ 		Premete a metà il pulsante di scatto per mettere a fuoco, premete completamente per avviare il timer. Prima, la spia dell'autoscatto si illumina per circa 10 secondi, poi lampeggia per circa 2 secondi e viene scattata la fotografia.
 ◆   2 sec. ♥ 		Premete a metà il pulsante di scatto per mettere a fuoco, premete completamente per avviare il timer. La spia dell'autoscatto lampeggia per circa 2 secondi, quindi viene scattata la fotografia.
 ◆  ♥ 	<b>Autoscatto pers.</b>	Premete il pulsante <b>INFO</b> per impostare [  Timer], [Fotogramma] e [Intervallo tempo]. Usate   per evidenziare le voci e   per scegliere un valore.

Le voci contrassegnate con ◆ riducono la leggera sfocatura causata dal movimento dell'otturatore.

Gli elementi contrassegnati con ♥ usano l'otturatore elettronico. Utilizzate questa funzione per tempi di posa più veloci di 1/4000 s o in situazioni in cui il suono dell'otturatore non sarebbe gradito.

3 Premete il pulsante .

- Fissate in modo stabile la fotocamera su un treppiede per fotografare con l'autoscatto.
- Se vi posizionate di fronte alla fotocamera per premere il pulsante di scatto quando usate l'autoscatto, la fotografia potrebbe risultare non a fuoco.
- Durante l'utilizzo di , ◆  o ♥ , viene visualizzato Live View. In  o ♥ , il display mostra l'ultima foto scattata durante lo scatto in sequenza.
- La velocità dello scatto in sequenza varia in base all'obiettivo in uso e al fuoco dell'obiettivo di zoom.
- Durante la modalità sequenziale, se l'icona di livello della batteria lampeggia perché il livello di carica è basso, la fotocamera smette di scattare e inizia a salvare le immagini sulla scheda. A seconda del livello di carica rimanente della batteria, la fotocamera potrebbe non salvare tutte le immagini.



- Per annullare l'autoscatto attivato, premete .

## Otturatore elettronico (Silenzio [♥])

Scattate le foto con l'otturatore elettronico. Utilizzate questa funzione per tempi di posa più veloci di 1/4000 s o in situazioni in cui il suono dell'otturatore non sarebbe gradito. L'otturatore elettronico può essere utilizzato in modalità a fotogramma singolo e in modalità autoscatto, e per frequenze di fotogrammi fino a circa 14 fps in modalità di scatto in sequenza. Questa impostazione è disponibile solo nelle modalità **P/A/S/M/ART**.

- Quando il flash si accende, il tempo di posa è impostato su 1/20 secondi o meno.
- Per impostazione predefinita, [■]]/[Illuminat AF]/[Modalità flash] è disabilitato in modalità [Silenzio[♥]]. Ciascuna voce può essere abilitata in [Impostazioni silenzio [♥]].

**1** Premete il pulsante  (▽).

**2** Evidenziate una delle opzioni contrassegnate con ♥ usando <|>.

**3** Premete il pulsante .

- Quando viene rilasciato l'otturatore, il monitor si oscurerà per alcuni secondi. Non si sentirà il rumore dell'otturatore.
- E' possibile non ottenere i risultati desiderati in condizioni di sorgente luminosa con sfarfallio, quale lampade a fluorescenza o a LED, o se il soggetto si muove improvvisamente durante lo scatto.
- Nota: a causa dell'otturatore elettronico, il soggetto potrebbe apparire distorto se la fotocamera viene mossa velocemente durante lo scatto o durante la ripresa di soggetti in rapido movimento.

## Richiamare opzioni di ripresa

### ■ Live Control

Potete usare Live Control per selezionare la funzione di ripresa mentre controllate l'effetto sullo schermo.

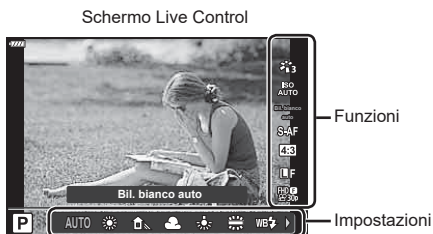

### ■ Impostazioni disponibili

Modalità foto*1 .....	P. 72
Sensibilità ISO*1 .....	P. 65
Bilanciamento del bianco*1 .....	P. 73
Modalità AF*1 .....	P. 75
Rapporto di formato .....	P. 76

Modalità filtro artistico*3 .....	P. 42
Mod Scene*2 .....	P. 29
Modalità (esposizione) video*1 .....	P. 79
Modalità (esposizione) video*1 .....	P. 77
Modalità foto*1 .....	P. 76

\*1 Disponibile in modalità Video.

\*2 Disponibile in modalità **SCN**.

\*3 Disponibile in modalità **ART**.

- 1 Premete **OK** per visualizzare il Live Control.
  - Per nascondere il Live Control, premete di nuovo **OK**.

- 2 Premete **Δ**/**∇** (tasti a freccia) per evidenziare la funzione desiderata, quindi usate **◀**/**▶** per evidenziare un'impostazione e premete il pulsante **OK**.
  - Potete usare le ghiera anteriore e posteriore per selezionare un'impostazione.
  - Le impostazioni selezionate hanno effetto automaticamente se non vengono eseguite operazioni per circa 8 secondi.

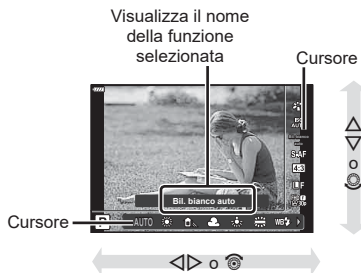

- Alcune voci non sono disponibili in alcune modalità di fotografia.



- Per le impostazioni predefinite per ogni opzione, fare riferimento a «Default» (P. 156).

## ■ Pannello di controllo super LV

Potete accedere ad altre opzioni di ripresa mediante il pannello di controllo super LV, che elenca le opzioni selezionate per le seguenti impostazioni di ripresa.

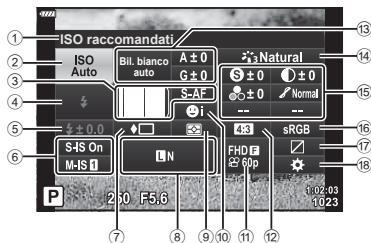

### Impostazioni modificabili con il pannello di controllo super LV

- |  |  |
|--|--|
| ① Opzione attualmente selezionata                    | Compensazione del bilanciamento del bianco ..... P. 81 |
| ② Sensibilità ISO ..... P. 65                        | ⑭ Modalità foto ..... P. 72                            |
| ③  Modalità AF ..... P. 75<br>Crocino AF ..... P. 63 | ⑮ Nitidezza *1 ..... P. 82                             |
| ④ Modalità Flash ..... P. 66                         | Contrasto *1 ..... P. 83                               |
| ⑤ Controllo dell'intensità del flash ..... P. 80     | Saturazione *1 ..... P. 83                             |
| ⑥ Stabilizz. img. .... P. 80                         | Ottimizzazione *1 ..... P. 84                          |
| ⑦ Scatto in sequenza/autoscatto ..... P. 68          | Filtro colore *1 ..... P. 85                           |
| ⑧  ..... P. 76                                       | Colore monocromatico *1 ..... P. 85                    |
| ⑨ Modalità di lettura esposimetrica ..... P. 82      | Effetto *1 ..... P. 86                                 |
| ⑩ Priorità a volti ..... P. 64                       | Color *1*2 ..... P. 44                                 |
| ⑪  ..... P. 77                                       | Color/Vivid *1*3 ..... P. 72                           |
| ⑫ Rapporto di formato ..... P. 76                    | Effetto*1 ..... P. 42                                  |
| ⑬ Bilanciamento del bianco ..... P. 73               | ⑯ Sp. colore ..... P. 87                               |
|  | ⑰ Controllo alte luci e ombre ..... P. 88              |
|  | ⑱ Assegnazione pulsante funzioni ..... P. 89           |

\*1 Il display può differire quando Art Filter è selezionato per la modalità foto.

\*2 Visualizzato quando è impostato Colore parziale.

\*3 Visualizzato quando è impostato Creatore colore.

### 1 Premete il pulsante in modalità P/A/S/M.

- Viene visualizzato il pannello di controllo super LV.
- In modalità , **ART**, **SCN**, e il display del pannello di controllo super LV è controllato mediante [ Imp controllo] (P. 115).
- Nella modalità video non viene visualizzato il pannello di controllo super LV.

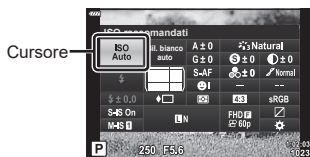

### 2 Evidenziate una voce con , quindi premete il pulsante .

### 3 Usate per evidenziare un'opzione.



- Le impostazioni possono essere regolate usando le ghiera o il touch screen.
- Per le impostazioni predefinite per ogni opzione, fare riferimento a «Default» (P. 156).

## Opzioni di elaborazione (Modalità foto)

È possibile selezionare una modalità foto ed effettuare singole regolazioni a contrasto, nitidezza e altri parametri (P. 82–86). Le modifiche a ciascuna immagine vengono memorizzate separatamente.

- 1 Premete il pulsante **OK** e usate  $\Delta$   $\nabla$  per evidenziare Modalità foto.
- 2 Evidenziate un'opzione con  $\triangleleft$   $\triangleright$ , quindi premete il pulsante **OK**.



Modalità foto

### Opzioni Modalità foto

	<b>i-Enhance</b>	La fotocamera regola colori e contrasto per risultati ottimali in base al tipo di soggetto.
	<b>Vivid</b>	Consente di ottenere colori vividi.
	<b>Natural</b>	Consente di ottenere colori naturali.
	<b>Muted</b>	Opzione scelta per scattare foto che verranno ritoccate successivamente.
	<b>Portrait</b>	Migliora la tonalità della pelle.
	<b>Monocromatico</b>	Registra foto monocromatiche. Potete applicare filtri colore e scegliere una tinta.
	<b>Personalizza</b>	Regola i parametri della modalità foto per creare una versione personalizzata della modalità foto selezionata.
	<b>e-Ritratto</b>	Carnagioni uniformi.
	<b>Creatore colore<sup>*1</sup></b>	Regolate tonalità e colore in base al vostro intento creativo.
	<b>Pop Art</b>	Usa le impostazioni di Art Filter. Possono essere utilizzati anche effetti artistici.
	<b>Soft Focus</b>	
	<b>Colori chiari e leggeri</b>	
	<b>Toni Leggeri</b>	
	<b>Grana pellicola</b>	
	<b>Foro stenopeico</b>	
	<b>Diorama</b>	
	<b>Cross Process</b>	
	<b>Seppia chiaro</b>	
	<b>Toni drammatici</b>	
	<b>Key Line</b>	
	<b>Acquerello</b>	
	<b>Vintage</b>	
	<b>Colore parziale<sup>*2</sup></b>	
	<b>Ignora sbiancamento</b>	
	<b>Pellicola istantanea</b>	

\*1 Dopo aver scelto Creatore colore usando i pulsanti  $\triangleleft$   $\triangleright$ , premete il pulsante **INFO** e usate la ghiera anteriore per regolare la tonalità e la ghiera posteriore per regolare la saturazione.

\*2 Dopo avere scelto Colore Parziale con  $\triangleleft$   $\triangleright$ , premete il pulsante **INFO** per visualizzare l'anello colorato (P. 44).



## Regolazione dei colori (Bilanc. bianco (bilanciamento bianco))

Il bilanciamento del bianco (WB) assicura che gli oggetti bianchi nelle immagini registrate dalla fotocamera appaiano bianchi. [AUTO] è ideale per la maggior parte delle situazioni, ma potete scegliere altri valori in base alla sorgente luminosa quando [AUTO] non consente di ottenere i risultati desiderati o intendete introdurre una deliberata resa dei colori nelle immagini.

- 1 Premete il pulsante **OK** e usate  $\Delta$   $\nabla$  per evidenziare Bilanc. bianco.
- 2 Evidenziate un'opzione con  $\triangleleft$   $\triangleright$ , quindi premete il pulsante **OK**.



Bilanciamento del bianco

Modalità Bilanc. bianco		Temperatura colore	Condizioni di luce
Bilanciamento automatico del bianco	<b>AUTO</b>	—	Usato nella maggior parte delle condizioni di luce (se nel monitor c'è una zona bianca). Usate questa modalità per uso generico.
Bilanciamento del bianco preimpostato		5300 K	Per fotografare all'aperto in una giornata serena, o per catturare i rossi di un tramonto o i colori dei fuochi artificiali.
		7500 K	Per fotografare all'aperto all'ombra in una giornata serena.
		6000 K	Per fotografare in una giornata nuvolosa in esterni.
		3000 K	Per fotografare in ambienti illuminati con lampade alogene.
		4000 K	Per fotografare in condizioni di luce fluorescente
	<b>WB</b>	5500 K	Per fotografie con il flash.
Bilanciamento del bianco one-touch		Temperatura colore impostata da Bilanciamento bianco one touch	Premere il pulsante <b>INFO</b> per misurare il bilanciamento del bianco utilizzando un crocino bianco o grigio durante l'uso di un flash o altra sorgente luminosa di tipo sconosciuto o durante la ripresa in condizioni di luce mista. <b>INFO</b> «Bilanciamento del bianco one-touch» (P. 74)
Bilanciamento del bianco personalizzato	<b>CWB</b>	2000 K–14000 K	Dopo aver premuto il pulsante <b>INFO</b> , usate i pulsanti $\Delta$ $\nabla$ $\triangleleft$ $\triangleright$ per selezionare una temperatura del colore, quindi premete il pulsante <b>OK</b> .

### **Bilanciamento del bianco one-touch**

Misurate il bilanciamento del bianco inquadrando un foglio di carta o altro oggetto bianco con l'illuminazione che utilizzerete per la fotografia finale. Ciò è utile quando riprendete un soggetto sotto la luce naturale o varie altre fonti luminose con diverse temperature di colore.

- 1** Selezionate [W1], [W2], [W3] o [W4] (bilanciamento del bianco one-touch 1, 2, 3 o 4) e premete il pulsante **INFO**.
- 2** Fotografate un foglio di carta non colorato (bianco o grigio).
  - Inquadrate la carta in modo che riempi il display e non siano presenti ombre.
  - Viene visualizzata la schermata del bilanciamento del bianco one-touch.
- 3** Selezionate [Si] e premete il pulsante **OK**.
  - Il nuovo valore viene salvato come opzione preimpostata di bilanciamento del bianco.
  - Il nuovo valore viene memorizzato finché non misurate di nuovo il bilanciamento del bianco one-touch. Spegnendo la fotocamera i dati non verranno cancellati.

## Sceita della modalità di messa a fuoco (Modalità AF)

Potete selezionare un metodo di messa a fuoco (modalità messa a fuoco). È possibile scegliere differenti metodi di messa a fuoco per la modalità di scatto fotografico e la modalità Video.

- 1 Premete il pulsante **OK** e usate **Δ** **▽** per evidenziare Modalità AF.



AF Mode

2

Fotografia

- 2 Evidenziate un'opzione con **◀▶**, quindi premete il pulsante **OK**.

<b>S-AF</b> (AF singolo)	La messa a fuoco è eseguita una volta quando il pulsante dello scatto viene premuto a metà. Quando la messa a fuoco è bloccata, viene emesso un suono, l'indicatore di conferma e il crocino AF si illuminano. Questa modalità è adatta per scattare fotografie di soggetti statici o con un movimento limitato.
<b>C-AF</b> (AF continuo)	La fotocamera continua a mettere a fuoco finché il pulsante di scatto rimane premuto a metà. Quando il soggetto è messo a fuoco, l'indicatore di conferma AF si illumina sul monitor e viene emesso un suono quando la messa a fuoco è bloccata alla prima e seconda volta. Anche se il soggetto si sposta o cambiate la composizione dell'immagine, la fotocamera continua a tentare la messa a fuoco. • Quando si utilizza un obiettivo per il sistema Quattro Terzi, l'impostazione cambia in [S-AF].
<b>MF</b> (Focus manuale)	Questa funzione consente la messa a fuoco manuale di qualsiasi posizione utilizzando la ghiera di messa a fuoco sull'obiettivo. 
<b>S-AF+MF</b> (Uso simultaneo delle modalità S-AF e MF)	Dopo aver premuto il pulsante di scatto a metà per mettere a fuoco nella modalità [S-AF], potete ruotare l'anello di messa a fuoco per ottenere una regolazione manuale precisa.
<b>C-AF+TR</b> (Tracking AF)	Premete il pulsante di scatto a metà; la fotocamera segue e mantiene a fuoco il soggetto corrente mentre tenete il pulsante di scatto in questa posizione. • Il crocino AF viene visualizzato in rosso se la fotocamera non è più in grado di seguire il soggetto. Rilasciate il pulsante di scatto, inquadrare di nuovo il soggetto e premete a metà il pulsante di scatto. • Quando si utilizza un obiettivo per il sistema Quattro Terzi, l'impostazione cambia in [S-AF].

- La fotocamera potrebbe non essere in grado di eseguire la messa a fuoco se il soggetto è poco illuminato, oscurato da foschia o fumo o se il contrasto non è sufficiente.
- Quando si usa un obiettivo per il sistema Quattro Terzi, AF non sarà disponibile durante la registrazione di filmati.
- La modalità AF non è disponibile quando la messa a fuoco MF clutch è impostata su MF.

## Impostazione dell'aspetto dell'immagine

Selezionate il rapporto tra larghezza e altezza per le immagini in base al vostro intento o ai vostri obiettivi per la stampa o simili. Oltre al rapporto standard (larghezza-altezza) di [4:3], la fotocamera offre impostazioni di [16:9], [3:2], [1:1] e [3:4].

- 1 Premete il pulsante **OK** e usate **Δ** **▽** per evidenziare **Aspetto img.**
- 2 Usate **◀** **▶** per scegliere un valore, quindi premete il pulsante **OK**.



Aspetto img

- L'aspetto immagine può essere impostato solo per le immagini fisse.
- Le immagini JPEG sono salvate ritagliate nel formato selezionato. Le immagini RAW non vengono ritagliate ma salvate con le informazioni sul formato selezionato.
- Quando riproducete le immagini RAW, il formato selezionato viene visualizzato da un riquadro.

## Selezione della qualità dell'immagine (Qualità dell'immagine,

Potete selezionare una modalità di qualità dell'immagine per le fotografie. Selezionate una qualità adatta all'applicazione (ad es. per l'elaborazione al computer, per l'uso su siti internet ecc.).

- 1 Premete il pulsante **OK** e usate **Δ** **▽** per evidenziare (Qualità dell'immagine,  .



Qualità dell'immagine

- 2 Evidenziate un'opzione con **◀** **▶**, quindi premete il pulsante **OK**.
  - Scegliete tra le modalità JPEG (**L**, **F**, **M** e **S**) e RAW. Scegliete un'opzione JPEG+RAW per registrare un'immagine RAW e JPEG a ogni scatto. Le modalità JPEG combinano dimensione immagine (**L**, **M** e **S**) e rapporto di compressione (SF, F, N e B).
  - Quando volete selezionare una combinazione diversa da **L**, **F**, **M** e **S**, cambiate le impostazioni [**Set**] (P. 117) nel Menu Custom.

### Dati immagine RAW









Le immagini RAW sono dati immagine non elaborati a cui devono ancora essere applicate impostazioni come compensazione dell'esposizione e bilanciamento del bianco. Servono come dati non elaborati per le immagini che verranno elaborate dopo lo scatto. I file di immagine RAW:

- Hanno estensione «.orf»
- Non possono essere visualizzati su altre fotocamere
- Possono essere visualizzati sui computer utilizzando il software di modifica delle foto Olympus Workspace
- Possono essere salvati in formato JPEG utilizzando l'opzione di ritocco [Modifica dati RAW] (P. 108) nei menu della fotocamera

 «Ritocco delle immagini (Modif.)» (P. 108)

## Selezione della qualità dell'immagine (Qualità del video, )

Scegliete le opzioni di qualità dell'immagine disponibili per la registrazione di filmati. Quando si sceglie un'opzione, prendete in considerazione come verranno utilizzati i filmati: ad esempio, se prevedete di elaborarli su un computer o se sono destinati a essere caricati su un sito Web.

- 1 Premete il pulsante  e usate   per evidenziare (Qualità del video,   .
- 2 Usate   per scegliere un valore, quindi premete il pulsante .













































Qualità del video

### ■ Opzioni disponibili per la qualità del video

Le opzioni disponibili per la qualità del video variano in base alla modalità video (P. 54) e alle opzioni selezionate per [Freq. fotog. video] e [Compr. freq. bit video] nel menu video (P. 107).

Le seguenti opzioni sono disponibili quando è selezionato [Standard] per modalità video o la ghiera modalità è ruotata su una posizione diversa rispetto a 









Freq. fotog. video	Compr. freq. bit video	Qualità del video
30p	Super Fine	  1920×1080 Super Fine 60p
		  1920×1080 Super Fine 30p
		  1280×720 Super Fine 30p
	Fine	  1920×1080 Fine 60p
		  1920×1080 Fine 30p
		  1280×720 Fine 30p
	Normal	  1920×1080 Normal 60p
		  1920×1080 Normal 30p
		  1280×720 Normal 30p
25p	Super Fine	  1920×1080 Super Fine 50p
		  1920×1080 Super Fine 25p
		  1280×720 Super Fine 25p
	Fine	  1920×1080 Fine 50p
		  1920×1080 Fine 25p
		  1280×720 Fine 25p
	Normal	  1920×1080 Normal 50p
		  1920×1080 Normal 25p
		  1280×720 Normal 25p

Freq. fotog. video	Compr. freq. bit video	Qualità del video
24p	Super Fine	 1920×1080 Super Fine 24p
		 1280×720 Super Fine 24p
	Fine	 1920×1080 Fine 24p
		 1280×720 Fine 24p
	Normal	 1920×1080 Normal 24p
		 1280×720 Normal 24p

Le seguenti opzioni sono disponibili quando è selezionato [4K] per la modalità video:

Freq. fotog. video	Compr. freq. bit video	Qualità del video
30p	Non selezionabile	 3840×2160 30p
25p		 3840×2160 25p
24p		 3840×2160 24p

Le seguenti opzioni sono disponibili quando è selezionato [Clip] per la modalità video:

Freq. fotog. video	Compr. freq. bit video	Qualità del video
30p	Non selezionabile	 1920×1080 Normal 60p
		 1920×1080 Normal 30p
		 1280×720 Normal 30p
25p		 1920×1080 Normal 50p
		 1920×1080 Normal 25p
		 1280×720 Normal 25p
24p		 1920×1080 Normal 24p
		 1280×720 Normal 24p







La seguente opzione è disponibile quando è selezionato [High-Speed] per la modalità video:

Freq. fotog. video	Compr. freq. bit video	Qualità del video
Non selezionabile		 1280×720 HighSpeed 120fps

- I video sono archiviati in formato MPEG-4 AVC/H.264. La dimensione massima di ciascun file è 4 GB. Il tempo di registrazione massimo di ciascun video è 29 minuti.
- In base al tipo di scheda usata, la registrazione potrebbe terminare prima di aver raggiunto la lunghezza massima.









## Scelta di una modalità di esposizione

Potete creare filmati che utilizzano gli effetti disponibili nelle modalità **P**, **A**, **S** e **M**. Questa opzione ha effetto quando la ghiera delle modalità è ruotata su .

- 1 Ruotate la ghiera modalità su .
- 2 Premete il pulsante  e usate   per evidenziare la modalità (esposizione) video.
- 3 Usate   per scegliere un valore, quindi premete il pulsante .



Modalità (esposizione) video

<b>P</b>	Il diaframma ottimale viene impostato automaticamente in base alla luminosità del soggetto. Usate la ghiera anteriore (  ) o posteriore (  ) per regolare la compensazione dell'esposizione.
<b>A</b>	La rappresentazione dello sfondo viene modificata dall'impostazione del diaframma. Usate la ghiera anteriore (  ) per regolare la compensazione dell'esposizione e la ghiera posteriore (  ) per regolare il diaframma.
<b>S</b>	Il tempo di posa influisce sull'aspetto del soggetto. Usate la ghiera anteriore (  ) per regolare la compensazione dell'esposizione e la ghiera posteriore (  ) per regolare il tempo di posa. Potete impostare il tempo di posa a valori compresi tra 1/24 s e 1/4000 s.
<b>M</b>	Il diaframma e il tempo di posa possono essere impostati manualmente. Usate la ghiera anteriore (  ) per selezionare il valore del diaframma e quella posteriore (  ) per selezionare il tempo di posa. Potete impostare il tempo di posa a valori compresi tra 1/24 s e 1/4000 s. La sensibilità ISO può essere impostata solo manualmente su valori compresi tra ISO 200 e 6400.





- I fotogrammi sfocati causati da fattori come il movimento dell'oggetto mentre l'otturatore è aperto possono essere ridotti selezionando il tempo di posa più veloce.
- Il tempo di posa minimo cambia in base alla frequenza dei fotogrammi della modalità registrazione video.
- L'oscillazione eccessiva della fotocamera potrebbe non essere sufficientemente compensata.
- Se l'interno della fotocamera si surriscalda, la registrazione viene interrotta automaticamente per proteggere l'apparecchio.
- Con alcuni filtri artistici, il funzionamento [C-AF] è limitato.



## Regolazione della potenza del flash (controllo intensità flash)

Potete regolare la potenza del flash se il soggetto è sovraesposto o sottoesposto anche se l'esposizione nel resto del fotogramma è corretta.

1 Premete il pulsante  in modalità **P/A/S/M**.

- In modalità **Auto**, **ART**, **SCN** e **JAP** il display del pannello di controllo super LV è controllato mediante [KImp controllo] (P. 115).

2 Usate    per selezionare , quindi premete il pulsante .

3 Usate  per scegliere un valore, quindi premete il pulsante .

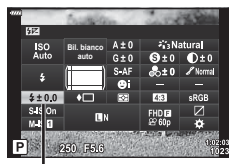

- Questa impostazione non ha effetto quando la modalità di controllo flash per l'unità flash esterna è impostata su MANUALE.
- Le modifiche all'intensità del flash apportate con l'unità flash esterna vengono aggiunte a quelle apportate con la fotocamera.







## Riduzione dell'oscillazione della fotocamera (Stabilizz img)



Potete ridurre la quantità di oscillazioni e spostamenti che si verificano quando fotografate in condizioni di scarsa luminosità o con forte ingrandimento.

La stabilizzazione dell'immagine inizia quando premete il pulsante di scatto a metà.

1 Premete il pulsante  in modalità **P/A/S/M**.

- In modalità **Auto**, **ART**, **SCN** e **JAP** il display del pannello di controllo super LV è controllato mediante [KImp controllo] (P. 115).

2 Usate    per selezionare  Stabilizz img] o  Stabilizz img], quindi premete il pulsante .

3 Evidenziate un'opzione con , quindi premete il pulsante .







Immagine (S-IS)	S-IS Off	Stabilizzazione immagine disattivata.
	S-IS On	La fotocamera rileva la direzione di inseguimento e applica la stabilizzazione immagine appropriata.
Video (M-IS)	M-IS Off	Stabilizzazione immagine disattivata.
	M-IS 	La fotocamera utilizza sia il movimento del sensore (VCM) sia la correzione elettronica.
	M-IS 	La fotocamera utilizza solo la correzione del movimento del sensore (VCM). La correzione elettronica non è utilizzata.

- Lo stabilizzatore dell'immagine non è in grado di correggere oscillazioni eccessive della fotocamera o oscillazioni che si verificano con tempi di posa lunghi. In questi casi, si consiglia di usare un treppiede.
- Quando utilizzate un treppiede, impostate  Stabilizz img]/ Stabilizz img] su [S-IS Off]/[M-IS Off].
- Quando si utilizza un obiettivo con funzione di stabilizzazione dell'immagine, la priorità viene data all'impostazione lato obiettivo.

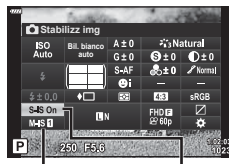

- Attivando lo stabilizzatore di immagine potreste notare un rumore meccanico o una vibrazione.

### Utilizzo di obiettivi diverse da obiettivi per sistema Quattro Terzi/Quattro Terzi Micro

Usate le informazioni sulla lunghezza focale per ridurre l'oscillazione della fotocamera quando fotografate con obiettivi diversi dal sistema Micro Quattro Terzi o Quattro Terzi.

- Premete **INFO** mentre è selezionato [📷 Stabilizz Img] o [📷 Stabilizz img], usate  $\Delta$   $\nabla$   $\triangleleft$   $\triangleright$  per evidenziare una lunghezza focale e premete il pulsante  $\odot$ .
- Scegliete una lunghezza focale tra 0,1 mm e 1000,0 mm.
- Scegliete il valore che corrisponde a quello stampato sull'obiettivo.
- Selezionando [Ripristina] (base) nel Menu di ripresa 1 non si ripristina la lunghezza focale.

## Regolazione del bilanciamento del bianco (Compensazione del bilanciamento del bianco)

Potete impostare e regolare la compensazione dei valori per il bilanciamento del bianco e il bilanciamento del bianco preimpostato.

Prima di procedere, scegliete un'opzione di bilanciamento del bianco per effettuare le regolazioni.  $\mathbb{W}$  «Regolazione dei colori (Bilanc. bianco (bilanciamento bianco))» (P. 73)

- 1 Premete il pulsante  $\mathbb{W}$  in modalità **P/A/S/M**.
  - In modalità **AUTO**, **ART**, **SCN** e **LAP** il display del pannello di controllo super LV è controllato mediante [📷 Imp controllo] (P. 115).
- 2 Evidenziate la compensazione del bilanciamento del bianco usando  $\Delta$   $\nabla$   $\triangleleft$   $\triangleright$ , quindi premete il pulsante  $\odot$ .
- 3 Usate  $\triangleleft$   $\triangleright$  per scegliere un asse.
- 4 Scegliete un valore usando  $\triangleleft$   $\triangleright$ , quindi premete il pulsante  $\odot$ .

Bilanc. bianco

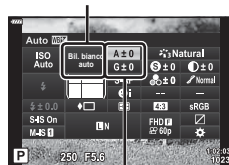

Compensazione bilanciamento del bianco

### Per la compensazione sull'asse A (rosso-blu)

Muovete la barra in direzione + per enfatizzare i toni rossi e in direzione – per accentuare quelli blu.

### Per la compensazione sull'asse G (verde-magenta)

Muovete la barra in direzione + per enfatizzare i toni verdi e in direzione – per accentuare quelli magenta.

- Selezionando [Ripristina] (base) nel Menu di ripresa 1 non si ripristinano i valori selezionati.

## Scelta della modalità di misurazione della luminosità (Esposizione)

È possibile scegliere in che modo la fotocamera misura la luminosità del soggetto.

- 1 Premete il pulsante in modalità **P/A/S/M**.
  - In modalità **Auto**, **ART**, **SCN** e **AP** il display del pannello di controllo super LV è controllato mediante [CAM Imp controllo] (P. 115).
- 2 Usate  $\Delta$   $\nabla$   $\langle \rangle$  per selezionare [Esposizione], quindi premete il pulsante  $\odot$ .
- 3 Evidenziate un'opzione con  $\langle \rangle$ , quindi premete il pulsante  $\odot$ .



Esposizione

<b>Esposizione digitale ESP</b>	La fotocamera misura l'esposizione in 324 aree del fotogramma e la ottimizza per la scena corrente o per il soggetto del ritratto (se è selezionata un'opzione diversa da [OFF] per [☺ Priorità viso]) per il soggetto. Questa modalità è consigliata per un uso generico.	
<b>Esposizione a preferenza centrale</b>	Questa modalità dà un'esposizione media tra l'illuminazione del soggetto e dello sfondo, dando più peso al soggetto e al centro.	
<b>Misurazione Spot</b>	Permette di misurare un'area di piccole dimensioni (circa il 2% del fotogramma) con la fotocamera puntata al soggetto da misurare. L'esposizione viene regolata in base alla luminosità nel punto misurato.	
<b>Misurazione Spot (Alte Luci)</b>	Aumenta l'esposizione di misurazione spot. Assicura che i soggetti luminosi appaiano brillanti.	
<b>Misurazione Spot (Ombra)</b>	Diminuisce l'esposizione di misurazione spot. Assicura che i soggetti scuri appaiano cupi.	

## Regolazione della nitidezza (Nitidezza)

Regolate la nitidezza dell'immagine. I contorni possono essere enfatizzati per un'immagine nitida e chiara. Le modifiche a ciascuna modalità foto vengono memorizzate separatamente.

- In base alla modalità di ripresa, le regolazioni potrebbero non essere disponibili (P. 25).
- 1 Premete il pulsante in modalità **P/A/S/M**.
    - In modalità **Auto**, **ART**, **SCN** e **AP** il display del pannello di controllo super LV è controllato mediante [CAM Imp controllo] (P. 115).
  - 2 Usate  $\Delta$   $\nabla$   $\langle \rangle$  per selezionare [Nitidezza], quindi premete il pulsante  $\odot$ .
  - 3 Regolate la nitidezza usando  $\langle \rangle$ , quindi premete il pulsante  $\odot$ .









Nitidezza



## Regolazione del contrasto (Contrasto)

Regolate il contrasto dell'immagine. L'aumento del contrasto aumenta la differenza tra le aree luminose e quelle scure per un'immagine più definita. Le modifiche a ciascuna modalità foto vengono memorizzate separatamente.

- In base alla modalità di ripresa, le regolazioni potrebbero non essere disponibili (P. 25).



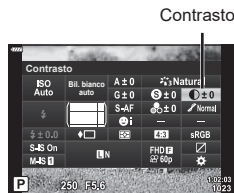





- 1 Premete il pulsante  in modalità **P/A/S/M**.
  - In modalità **Auto**, **ART**, **SCN** e **AP** il display del pannello di controllo super LV è controllato mediante [ Imp controllo] (P. 115).
- 2 Usate    per selezionare [Contrasto], quindi premete il pulsante .
- 3 Regolate il contrasto usando , quindi premete il pulsante .



## Regolazione della saturazione (Saturazione)

Regolate la saturazione del colore. L'aumento della saturazione rende le immagini più vivide. Le modifiche a ciascuna modalità foto vengono memorizzate separatamente.

- In base alla modalità di ripresa, le regolazioni potrebbero non essere disponibili (P. 25).



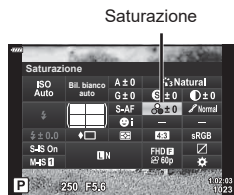





- 1 Premete il pulsante  in modalità **P/A/S/M**.
  - In modalità **Auto**, **ART**, **SCN** e **AP** il display del pannello di controllo super LV è controllato mediante [ Imp controllo] (P. 115).
- 2 Usate    per selezionare [Saturazione], quindi premete il pulsante .
- 3 Regolate la saturazione usando , quindi premete il pulsante .



## Regolazione dei toni (Ottimizzazione)

Regolate la luminosità e l'ombreggiatura del colore. Porta le immagini più vicino a ciò che si prevede, ad esempio, illuminando l'intera immagine. Le modifiche a ciascuna modalità foto vengono memorizzate separatamente.

- In base alla modalità di ripresa, le regolazioni potrebbero non essere disponibili (P. 25).

- 1 Premete il pulsante  in modalità **P/A/S/M**.
  - In modalità **Auto**, **ART**, **SCN** e **AP** il display del pannello di controllo super LV è controllato mediante [ Imp controllo] (P. 115).
- 2 Usate    per selezionare [Ottimizzazione], quindi premete il pulsante .
- 3 Regolate il tono usando  , quindi premete il pulsante .









Ottimizzaz.



<b>AUTO: Auto</b>	Divide l'immagine in regioni dettagliate e regola la luminosità separatamente per ciascuna regione. Ciò è utile per le immagini con grandi aree di contrasto in cui i bianchi appaiono troppo luminosi o i neri troppo scuri.
<b>NORM: Normale</b>	Usate la modalità normale per uso generico.
<b>HIGH: High Key</b>	Usa un tono adatto a un soggetto luminoso.
<b>LOW: Low Key</b>	Usa un tono adatto a un soggetto scuro.

## Applicazione di effetti del filtro a fotografie monocromatiche (Filtro colore)

È possibile aggiungere effetti filtro colore quando è selezionato [Monocolor] per la modalità immagine (P. 72). È possibile schiarire i soggetti o migliorare il contrasto in base al colore originale del soggetto. L'arancione aggiunge più contrasto rispetto al giallo, il rosso più contrasto rispetto all'arancione. Il verde è una buona scelta per ritratti e simili.



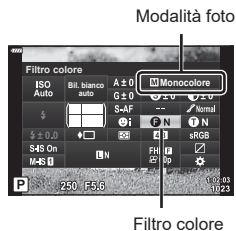





- 1 Premete il pulsante  in modalità **P/A/S/M**.
  - In modalità **Auto**, **ART**, **SCN** e **MAP** il display del pannello di controllo super LV è controllato mediante  Imp controllo] (P. 115).
- 2 Usate    per selezionare [Filtro colore], quindi premete il pulsante .
- 3 Evidenziate un'opzione con , quindi premete il pulsante .



<b>N:Nessuno</b>	Crea una normale immagine in bianco e nero.
<b>Ye:Giallo</b>	Riproduce il bianco delle nuvole chiaramente definite su un cielo azzurro naturale.
<b>Or:Arancio</b>	Enfatizza leggermente i colori dei cieli azzurri e dei tramonti.
<b>R:Rosso</b>	Enfatizza intensamente i colori dei cieli azzurri e la luminosità delle foglie rosicce.
<b>G:Verde</b>	Enfatizza intensamente i colori delle labbra rosse e delle foglie verdi.

## Regolazione dei toni di un'immagine monocolora (Colore monocromatico)

Aggiungete una tinta alle immagini in bianco e nero nella modalità foto [Monocolor] (P. 72).

- 1 Premete il pulsante  in modalità **P/A/S/M**.
  - In modalità **Auto**, **ART**, **SCN** e **MAP** il display del pannello di controllo super LV è controllato mediante  Imp controllo] (P. 115).
- 2 Usate    per selezionare [Colore monocromatico], quindi premete il pulsante .
- 3 Usate  per scegliere un valore, quindi premete il pulsante .

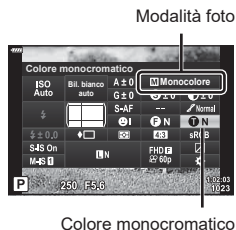

<b>N:Normale</b>	Crea una normale immagine in bianco e nero.
<b>S:Seppia</b>	Scatta con il monocolora sulla tonalità del seppia.
<b>B:Blu</b>	Scatta con il monocolora sulla tonalità del blu.
<b>P:Porpora</b>	Scatta con il monocolora sulla tonalità del porpora.
<b>G:Verde</b>	Scatta con il monocolora sulla tonalità del verde.

## Regolazione effetti i-Enhance (Effetto)

Scegliete l'intensità dell'effetto i-Enhance quando è selezionato [i-Enhance] per la modalità foto (P. 72).



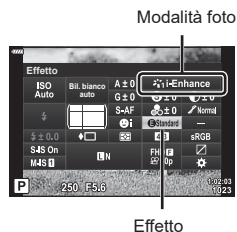

- 1 Premete il pulsante  in modalità **P/A/S/M**.
  - In modalità **Auto**, **ART**, **SCN** e **JAP** il display del pannello di controllo super LV è controllato mediante [Imp controllo] (P. 115).
- 2 Usate  $\Delta$   $\nabla$   $\langle$   $\rangle$  per selezionare [Effetto], quindi premete il pulsante  $\text{OK}$ .
- 3 Regolate l'effetto usando  $\langle$   $\rangle$ , quindi premete il pulsante  $\text{OK}$ .



<b>Low (Effetto: Basso)</b>	Aggiunge un basso effetto i-Enhance alle immagini.
<b>Standard (Effetto: Standard)</b>	Aggiunge un effetto i-Enhance tra «basso» e «alto» alle immagini.
<b>High (Effetto: Alto)</b>	Aggiunge un alto effetto i-Enhance alle immagini.

## Impostare il formato di riproduzione del colore (Sp. colore)

Potete selezionare un formato per assicurarvi che i colori siano riprodotti correttamente quando le immagini scattate sono visualizzate su un monitor o stampate. Questa opzione equivale a [Sp. colore] (P. 117) nel Menu Custom.

- 1 Premete il pulsante  in modalità **P/A/S/M**.
  - In modalità **Auto**, **ART**, **SCN** e **AP** il display del pannello di controllo super LV è controllato mediante  [Imp controllo] (P. 115).
- 2 Usate  $\Delta$   $\nabla$   $\triangleleft$   $\triangleright$  per selezionare [Sp.colore], quindi premete il pulsante .
- 3 Selezionate un formato colore usando  $\triangleleft$   $\triangleright$  e premete il pulsante .

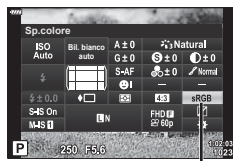





Sp. colore

<b>sRGB</b>	Lo standard di spazio colore stabilito per i sistemi Windows. È ampiamente supportato su display, stampanti, fotocamere digitali e applicazioni per computer. Questa impostazione è consigliata nella maggior parte dei casi.
<b>AdobeRGB</b>	Uno standard di spazio colore definito da Adobe Systems Inc. Può riprodurre una gamma più ampia di colori rispetto a sRGB. La riproduzione accurata dei colori è disponibile solo con software e dispositivi (display, stampanti e dispositivi simili) che supportano questo standard. Un underscore («_») appare all'inizio del nome del file (ad es. «_xxx0000.jpg»).

- [AdobeRGB] non è disponibile in **Auto** (P. 28), **ART** (P. 42), **SCN** (P. 29), **AP** (P. 32) o in modalità video (P. 54).

## Modifica della luminosità di luci e ombre (Controllo alte luci e ombre)

Regolate separatamente la luminosità di alte luci, mezzitoni e ombre. Otterrete un maggiore controllo dell'esposizione rispetto a quello che potreste fare con la sola compensazione dell'esposizione. Potete scegliere di rendere più scure e alte luci o di schiarire le ombre.

- 1 Premete il pulsante  in modalità **P/A/S/M**.
  - In modalità **Auto**, **ART**, **SCN** e **AP** il display del pannello di controllo super LV è controllato mediante  [Imp controllo] (P. 115).
- 2 Usate  $\Delta$   $\nabla$   $\triangleleft$   $\triangleright$  per selezionare [Controllo alte luci e ombre], quindi premere il pulsante .
- 3 Regolate la luminosità in condizioni di ombra con  $\triangleleft$   $\triangleright$  e di luce con  $\Delta$   $\nabla$ .
  - È possibile resettare le impostazioni tenendo premuto il tasto .
  - Per visualizzare la schermata di regolazione dei mezzitoni, premete il pulsante **INFO**.
- 4 Premete il pulsante  per salvare le impostazioni.



Controllo alte luci e ombre

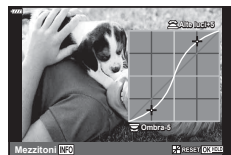



## Assegnazione delle funzioni ai pulsanti (Pulsante funzioni)

Alcuni ruoli possono essere assegnati ai pulsanti al posto delle loro funzioni esistenti.

### ■ Comandi personalizzabili

Pulsante	Default
<b>Fn1</b> Funzione	<b>AE-L</b> (AE/L/AFL)
<b>Fn2</b> Funzione	<b>Q</b> (Teleconverter digitale)

Per modificare la funzione assegnata a un pulsante, seguire i seguenti passaggi.

#### 1 Premete il pulsante in modalità **P/A/S/M**.

- In modalità **Auto**, **ART**, **SCN** e **AP** il display del pannello di controllo super LV è controllato mediante **[Imp controllo]** (P. 115).

#### 2 Usate $\Delta$ $\nabla$ $\langle$ $\rangle$ per selezionare [Pulsante funzioni], quindi premere il pulsante **OK**.

- Verrà visualizzata la voce del menu Custom [Pulsante funzioni].



Pulsante funzioni

#### 3 Usate $\Delta$ $\nabla$ per evidenziare il pulsante desiderato e premete $\triangleright$ .

















#### 4 Usate $\Delta$ $\nabla$ per evidenziare la funzione desiderata e premete **OK**.

#### 5 Premete nuovamente il pulsante **OK** per uscire.



- Le funzioni assegnate ai pulsanti potrebbero non essere disponibili in alcune modalità.
- Le opzioni disponibili variano in base alla modalità corrente.

## ■ Ruoli disponibili

 (AEL/AFL)	Premete il pulsante per usare il blocco AE ed il blocco AF. La funzione varia in base all'impostazione [AEL/AFL] (P. 120). Quando selezionate AEL, premete il pulsante una volta per bloccare l'esposizione e visualizzare  sul monitor. Premete di nuovo il pulsante per annullare il blocco.
 (Anteprima)	Il diaframma viene fermato al valore selezionato mentre viene premuto il pulsante.
 (Bilanciamento del bianco one touch)	Premete il pulsante di scatto mentre il pulsante è premuto per acquisire il valore del bilanciamento del bianco (P. 74). Evidenziate il numero desiderato e premete il pulsante  per salvare il valore.
 (Sel area AF)	Premete il pulsante per scegliere il crocino AF (P. 63).
<b>MF</b>	Premete il pulsante per selezionare la modalità [MF]. Premete nuovamente il pulsante per ripristinare la modalità AF precedentemente selezionata. Tenete premuto il pulsante e ruotate la ghiera anteriore o posteriore per scegliere una modalità di messa a fuoco.
 (Compensazione dell'esposizione)	Premete il pulsante per regolare la compensazione dell'esposizione. Nelle modalità <b>P</b> , <b>A</b> , <b>S</b> , <b>ART</b> ,  e video potete regolare la compensazione dell'esposizione premendo il pulsante e usando  o la ghiera anteriore o posteriore per scegliere il valore desiderato. Nelle modalità <b>M</b> , potete regolare il tempo di posa o il diaframma premendo il pulsante e usando    o la ghiera anteriore o posteriore per scegliere il valore desiderato.
 (Teleconverter digitale)	Premete il pulsante per impostare lo zoom digitale su [Acceso] o [Spento] (P. 103).
 (Ingrandisci)	Premete il pulsante per visualizzare il riquadro di ingrandimento e premete di nuovo per ingrandire l'immagine. Tenete premuto il pulsante per annullare la visualizzazione ingrandita.
<b>Picco</b>	Premete il pulsante per disattivare la visualizzazione del picco. Quando è visualizzato Picco, la visualizzazione alte luci/ombre e l'istogramma non sono disponibili (P. 120).
 (Interruttore  blocco)	Tenere premuto il pulsante per attivare e disattivare il funzionamento della schermata touch.

## ■ Crocino AF zoom/zoom AF (Super Spot AF)

Potete aumentare lo zoom su una parte del fotogramma quando regolate la messa a fuoco. La scelta di un elevato rapporto di zoom consente di utilizzare la messa a fuoco automatica su un'area ridotta rispetto a quella normalmente coperta dal crocino AF. Potete anche posizionare il crocino di messa a fuoco in modo più preciso. Tenete premuto il pulsante a cui è stato assegnato [Q] per scorrere le schermate come segue:

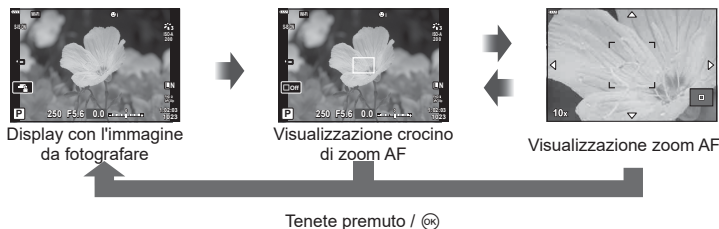

### 1 Assegnate [Q] al pulsante **Fn1** o **Fn2**.

- Per usare Super Spot AF, dovete prima assegnare [Q] al pulsante **Fn1** o **Fn2** (P. 89).

### 2 Premete il pulsante a cui è stato assegnato [Q] per visualizzare il riquadro di zoom.

- Se il soggetto è stato messo a fuoco automatica poco prima della pressione del pulsante, il riquadro di zoom viene visualizzato nella posizione corrente di messa a fuoco.
- Usate  $\Delta \nabla \langle \rangle$  per posizionare il riquadro di zoom.
- Premete il pulsante **INFO** e usate  $\Delta \nabla$  per scegliere il rapporto di zoom. (x3, x5, x7, x10, x14)

### 3 Premete di nuovo il pulsante assegnato per ingrandire sul riquadro dello zoom.

- Usate  $\Delta \nabla \langle \rangle$  per posizionare il riquadro di zoom.
- Potete modificare il rapporto dello zoom ruotando la ghiera anteriore ( $\odot$ ) o posteriore ( $\ominus$ ).

### 4 Premete a metà il pulsante di scatto per avviare la messa a fuoco automatica.

- La fotocamera esegue la messa a fuoco usando il soggetto nel riquadro al centro dello schermo. Usate  $\Delta \nabla \langle \rangle$  per scegliere una posizione di messa a fuoco diversa.
- Lo zoom è visibile solo nel monitor e non ha effetto sulle fotografie.
- Tenete premuto il pulsante assegnato o premete il pulsante **OK** per terminare lo zoom ed uscire dalla visualizzazione del riquadro di zoom AF.
- Quando utilizzate un obiettivo per sistema Quattro Terzi, l'AF non funzionerà durante la visualizzazione con lo zoom.
- Durante l'operazione di zoom, l'IS (Stabilizzatore immagine) emette dei rumori.



- Può essere utilizzato anche il touch screen.

# 3 Riproduzione

## Visualizzazione delle informazioni durante la riproduzione

### Informazioni sulla riproduzione dell'immagine

#### Visualizzazione semplificata

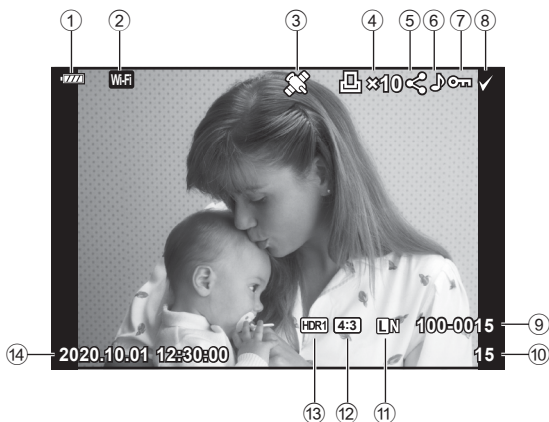

#### Visualizzazione generale

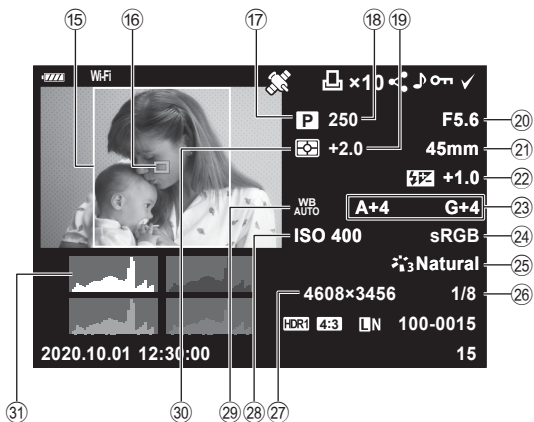

① Livello batteria.....P. 19	⑩ Numero fotogramma	⑮ Punto AF.....P. 63	⑳ Valore dell'apertura.....P. 45-49
② Connessione LAN wireless .....P. 125-129	⑪ Qualità immagine.....P. 76	⑯ Modalità di scatto.....P. 25-49	㉑ Lunghezza focale
③ Include informazioni GPS.....P. 128	⑫ Rapporto di formato.....P. 76	⑱ Tempo di posa.....P. 45-49	㉒ Controllo dell'intensità del flash.....P. 80
④ Ordine di stampa Numero di stampe.....P. 135	⑬ Immagine HDR.....P. 36	⑲ Compensazione di esposizione.....P. 61	㉓ Compensazione del bilanciamento del bianco.....P. 81
⑤ Condividi ordine.....P. 98	⑭ Data e ora.....P. 20	㉔ Sp.colore.....P. 87	㉕ Modalità foto.....P. 72, 103
⑥ Registrazione audio.....P. 99	⑮ Bordo aspetto.....P. 76	⑳ Rapporto di compressione.....P. 124	㉖ Num. pixel.....P. 124
⑦ Protezione.....P. 97		㉗ Num. pixel.....P. 124	㉘ Sensibilità ISO.....P. 65
⑧ Immagine selezionata.....P. 98		㉙ Bilanciamento del bianco.....P. 73	㉚ Modalità di lettura esposimetrica.....P. 82
⑨ Numero file.....P. 118		㉛ Istogramma.....P. 24	

## Visualizzazione dei dettagli

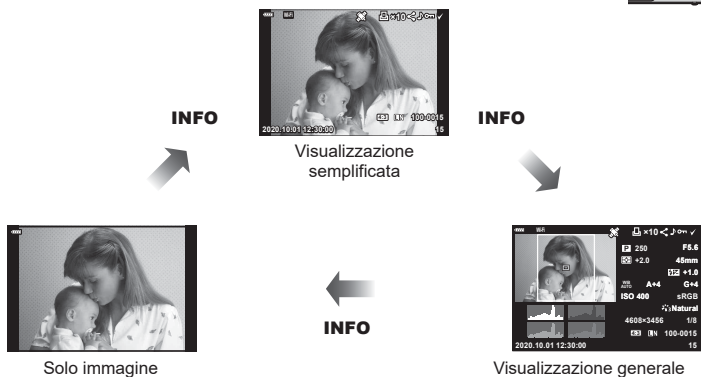

Premendo il pulsante **INFO**, è possibile navigare tra le informazioni visualizzate sul monitor durante la riproduzione.











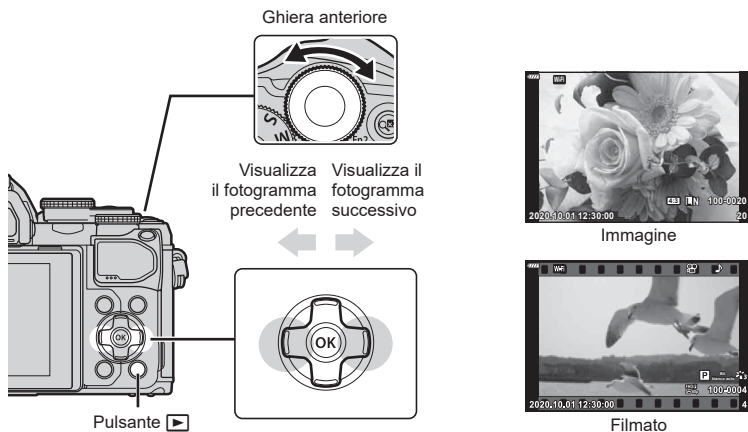















- E' possibile aggiungere istogrammi, alte luci e ombre e Light Box alle informazioni visualizzate sul monitor durante la riproduzione. [Info] (P. 121)

## Visualizzazione di fotografie e filmati

### 1 Premete il pulsante .

- Verrà visualizzata una foto o un filmato.
- Selezionate la fotografia o il filmato desiderato usando la ghiera anteriore () o i tasti a freccia.
- Per tornare alla modalità di ripresa, premere il pulsante  oppure il pulsante di scatto a metà.



Ghiera posteriore ( 	Ingrandimento (  ) / Indice (  )
Ghiera anteriore ( 	Precedente (  ) / Successivo (  ) Funzione disponibile anche durante la riproduzione ingrandita.
Tasti a freccia (     )	Riproduzione singolo fotogramma: mostra il fotogramma successivo (  ) / mostra il fotogramma precedente (  ) / salta avanti di 10 fotogrammi (  ) / salta indietro di 10 fotogrammi (  ) Riproduzione ingrandita: modifica della posizione di ingrandimento È possibile visualizzare il fotogramma successivo (  ) o quello precedente (  ) nel corso della riproduzione ingrandita premendo il pulsante <b>INFO</b> . Premete di nuovo il pulsante <b>INFO</b> per visualizzare un riquadro zoom e utilizzate     per modificarne la posizione. Riproduzione indice/Clip personali/calendario: evidenziate l'immagine
Pulsante <b>INFO</b>	Visualizzazione info sull'immagine
Pulsante 	Selezionate un'immagine (P. 98)
Pulsante <b>Fn2</b>	Proteggete un'immagine (P. 97)
Pulsante 	Eliminate un'immagine (P. 98)
Pulsante 	Visualizzate i menu (in riproduzione calendario, premete questo pulsante per uscire dalla riproduzione a singolo fotogramma)

## Trovare le foto rapidamente (Riproduzione indice e calendario)

- Nella riproduzione del singolo fotogramma, ruotate la ghiera posteriore su () per la riproduzione indice. Continuare a ruotare per la riproduzione Clip personali e di una posizione ancora per la riproduzione Calendario.
- Ruotate la ghiera posteriore su () per tornare alla riproduzione a fotogramma singolo.



\*1 Se sono stati creati uno o più Clip personali, sarà mostrato qui (P. 57).

- Potete modificare il numero di fotogrammi per visualizzazione indice. Imposta (P. 122)

## Ingrandimento (zoom di riproduzione)

Nella riproduzione a fotogramma singolo ruotate la ghiera posteriore su () per ingrandire. Ruotate su () per tornare alla riproduzione a fotogramma singolo.



## Rotazione delle immagini (Ruota)

Scegliete se ruotare le fotografie.

- 1 Riproducete la fotografia e premete il pulsante .
- 2 Selezionate [Ruota] e premete il pulsante .
- 3 Premete per ruotare l'immagine in senso antiorario, per ruotarla in senso orario; l'immagine ruota a ogni pressione del pulsante.
  - Premete il pulsante per salvare le impostazioni e uscire.
  - L'immagine ruotata viene salvata nell'orientamento corrente.
  - Non potete ruotare filmati e immagini protette.



- La fotocamera può essere configurata per ruotare automaticamente le immagini con orientamento verticale durante la riproduzione. Menu di riproduzione > (P. 108)  
[Ruota] non è disponibile quando è selezionato [Spento] per .

## Visualizzazione di immagini come diapositiva (Presen.)

Questa funzione visualizza le fotografie memorizzate nella scheda una dopo l'altra.

- 1 Premete il pulsante **OK** nella visualizzazione di riproduzione.
- 2 Selezionate **[ ]** e premete il pulsante **OK**.

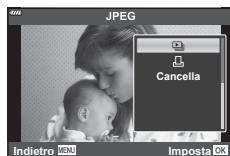

- 3 Regolate le impostazioni.

<b>Avvia</b>	Avviate la presentazione. Le immagini vengono visualizzate nell'ordine, a partire dall'immagine corrente.
<b>BGM</b>	Impostate [Happy Days] o [Spento].
<b>Scorrere</b>	Impostate il tipo di dati che devono essere riprodotti.
<b>Intervallo slide</b>	Scegliete la durata di visualizzazione di ogni immagine tra 2 e 10 secondi.
<b>Intervallo Video</b>	Selezionate [Full] per riprodurre clip di filmato completi nella presentazione, o [Corto] per riprodurre solo la parte iniziale di ogni clip.

- 4 Selezionate [Avvia], quindi premete il pulsante **OK**.
  - La presentazione si avvia.
  - Premete **Δ ▽** durante la presentazione per regolare il volume globale dell'altoparlante della fotocamera. Premete **< >** mentre è visualizzato l'indicatore di regolazione del volume per regolare il bilanciamento tra il suono registrato con l'immagine o il filmato e la musica di sottofondo.
  - Premete il pulsante **OK** per interrompere la presentazione.

### **BGM diverso da [Happy Days]**

Per usare un BGM diverso da [Happy Days], registrate i dati scaricati dal sito Web di Olympus sulla scheda e selezionate [BGM] nel passaggio 3. Visitate il seguente sito per il download.

<http://support.olympus-imaging.com/bgmdownload/>



## Visualizzazione dei filmati

Selezionate un filmato e premete il pulsante **OK** per visualizzare il Menu di riproduzione. Selezionate [Riproduci Video] e premete il pulsante **OK** per avviare la riproduzione. Avanzamento rapido e avvolgimento selezionando **</>**. Premete nuovamente il pulsante **OK** per interrompere temporaneamente la riproduzione. Mentre la riproduzione è in pausa, premete **Δ** per visualizzare il primo fotogramma e **∇** per visualizzare l'ultimo. Usate **</>** o la ghiera anteriore (**⊙**) per visualizzare il fotogramma precedente o successivo. Premete il pulsante **MENU** per terminare la riproduzione.

- Usate **Δ ∇** per regolare il volume durante la riproduzione dei filmati.

### Per filmati di 4 GB o di dimensioni maggiori

Se il video è stato automaticamente diviso in file multipli, premendo **OK** potete visualizzare un menu contenente le seguenti opzioni:

[Riproduce dall'inizio]:	Riproduce un video dall'inizio alla fine
[Riproduci Video]:	Riproduce i file separatamente
[Elimina tutto <b>☒</b> ]:	Elimina tutte le parti di un video
[Cancella]:	Cancella i file separatamente

- Consigliamo di utilizzare la versione più recente di Olympus Workspace per riprodurre i video su un computer. Prima di avviare il software per la prima volta, collegate la fotocamera al computer.

## Protezione delle immagini (**ON**)

Protegete le immagini dall'eliminazione involontaria. Visualizzate l'immagine da proteggere e premete **OK** per visualizzare il menu di riproduzione. Selezionate [**ON**] e premete **OK**, quindi premete **Δ** o **∇** per proteggere l'immagine. Le immagini protette sono indicate da un'icona **ON** (proteggi). Premete **Δ** o **∇** per rimuovere la protezione.

Inoltre, potete proteggere più immagini selezionate.

**☑** «Selezione di più immagini (**ON**, Cancella selezione, Condividi ordine sel.)» (P. 98)

- La formattazione della scheda comporta la cancellazione di tutte le immagini, anche quelle protette.





- Potete inoltre proteggere l'immagine corrente premendo il pulsante **Fn2**. Il pulsante **Fn2** non può essere usato per proteggere le immagini quando gli viene assegnato il ruolo [U]. Scegliere un ruolo diverso rispetto a [Q] prima di cercare di proteggere le immagini (P. 89).



Icona **ON** (protezione)







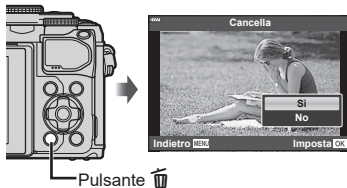

## Eliminazione delle immagini (Cancella)



Visualizzate l'immagine da eliminare e premete il pulsante . Selezionate [Si] e premete il pulsante .



## Selezione di più immagini (, Cancella selezione, Condividi ordine sel.)







Potete selezionare più immagini per , [Cancella selezione] o [Condividi ordine sel.].



Premete il pulsante  () sullo schermo dell'indice (P. 95) per selezionare un'immagine e apparirà un'icona  sull'immagine. Premete di nuovo il pulsante  () per annullare la selezione.

Premete  per visualizzare il menu quindi selezionate da , [Cancella selezione] o [Condividi ordine sel.].



## Impostazione di un ordine di trasferimento delle immagini (Condividi ordine)

Potete selezionare in anticipo le immagini che volete trasferire su uno smartphone. Inoltre potete anche esplorare solo le immagini incluse nell'ordine di condivisione. Quando riproducete le immagini che desiderate trasferire, premete il pulsante  per visualizzare il menu di riproduzione. Dopo aver selezionato [Condividi ordine] e premuto il pulsante , premete  o  per impostare un ordine di condivisione di un'immagine e visualizzare . Per annullare un ordine di condivisione, premete  o .

Potete selezionare in anticipo le immagini che volete trasferire e impostare un ordine di condivisione con un'unica azione.  «Selezione di più immagini (/Cancella selezione/ Condividi ordine sel.)» (P. 98), «Trasferimento delle immagini a uno smartphone» (P. 127)

- Potete impostare un ordine di condivisione per 200 fotogrammi.
- Gli ordini di condivisione non possono includere immagini RAW.

## Aggiunta di audio alle immagini (🔊)

E' possibile aggiungere l'audio alle immagini (fino a 30 secondi).

- 1 Visualizzate l'immagine a cui aggiungere un audio, quindi premete il pulsante **OK**.
  - La registrazione audio non è disponibile con le immagini protette.
  - L'audio può essere aggiunto alle immagini usando l'opzione [Modif.] nel menu di riproduzione. Usate [Modif.] > [Sel. Immag.] per selezionare l'immagine, quindi premete il pulsante **OK** e selezionare **🔊**.
- 2 Selezionate **🔊** e premete il pulsante **OK**.
  - Per uscire senza aggiungere alcun audio, selezionate [No].
- 3 Selezionate **🔊** **Avvia** e premete il pulsante **OK** per iniziare la registrazione.
- 4 Premete il pulsante **OK** per terminare la registrazione.
  - Le immagini registrate con audio vengono indicate da un'icona **🔊**.
  - Per eliminare l'audio registrato, selezionate [Cancella] nel passaggio 3.



## Riproduzione dell'audio (Play 🎵)

Se è disponibile una registrazione audio per l'immagine corrente, è possibile visualizzare le opzioni di riproduzione audio premendo il pulsante **OK**. Evidenziate [Riproduci 🎵] e premete il pulsante **OK** per avviare la riproduzione. Per terminare la riproduzione, premete **OK** o **MENU**. Durante la riproduzione, potete premere **Δ** **▽** per aumentare o ridurre il volume.

## Aggiunta delle immagini a Clip personali (Agg. a Clip pers)

Inoltre è possibile selezionare delle immagini e aggiungerle a Clip personali. Visualizzate l'immagine da proteggere e premete il pulsante **OK** per visualizzare il menu di riproduzione. Selezionate [Agg. a Clip pers] e premete il pulsante **OK**. Usando **Δ** **▽** **◀** **▶**, selezionate Clip personali e l'ordine in cui desiderate aggiungere le immagini, quindi premete il pulsante **OK**.

- Le immagini RAW vengono aggiunte a Clip personali come anteprime a bassa risoluzione.

## Utilizzo del touchscreen

Per manipolare le immagini potete utilizzare lo schermo tattile.



### ■ Riproduzione di tutti i fotogrammi

#### Visualizzazione dell'immagine precedente o successiva

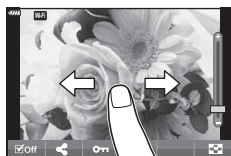
- Spostate il dito a sinistra per vedere l'immagine successiva, a destra per vedere l'immagine precedente.







#### Ingrandisci

- Nella riproduzione a fotogramma singolo, toccate leggermente lo schermo per visualizzare il cursore e .
- Spostate la barra su o giù per aumentare o ridurre lo zoom.
- Usate il dito per scorrere il display quando l'immagine è ingrandita.
- Toccate  per visualizzare la riproduzione Indice. Toccate  per la riproduzione Calendario e Clip personali.



### ■ Riproduzione Indice/Clip personali/Calendario

#### Visualizzazione della pagina precedente o successiva

- Spostate il dito in alto per vedere la pagina successiva, in basso per vedere la pagina precedente.
- Toccate  o  per cambiare il numero di immagini visualizzate.  [Impostazioni] (P. 115)
- Premete  più volte per tornare alla riproduzione a singolo fotogramma.

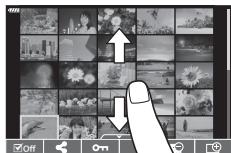





#### Visualizzazione delle immagini

- Toccate un'immagine per visualizzarla a schermo intero.

## Selezione e protezione delle immagini

Nella riproduzione a fotogramma singolo, toccate leggermente lo schermo per visualizzare il menu tattile. Successivamente, potete effettuare l'operazione desiderata toccando le icone nel menu tattile.







	Selezionate un'immagine. Potete selezionare ed eliminare gruppi di immagini.
	Possono essere impostate le immagine che volete condividere con uno smartphone.  «Impostazione di un ordine di trasferimento delle immagini (Condividi ordine)» (P. 98)
	Protegge un'immagine.

- Non toccate il display con le unghie o altri oggetti appuntiti.
- Guanti o protezioni del monitor possono interferire con il funzionamento del touch screen.

# 4 Funzioni menu

## Operazioni di base dei menu

I menu possono essere usati per personalizzare la fotocamera per un impiego più semplice e contengono le opzioni di scatto e di riproduzione non accessibili mediante Live Control, pannello di controllo super LV o simili.

Scheda	Nome scheda	Descrizione
	<b>Menu di ripresa 1</b>	Elementi relativi alla fotografia. Consente di preparare la fotocamera allo scatto o di regolare le impostazioni della foto.
	<b>Menu di ripresa 2</b>	
	<b>Menu Video</b>	Elementi relativi alla registrazione di video. Consente di regolare le impostazioni base e personalizzate.
	<b>Menu Riprod.</b>	Elementi relativi alla riproduzione e al ritocco.
	<b>Menu Custom</b>	Elementi per la personalizzazione della fotocamera.
	<b>Menu Setup</b>	Elementi per l'impostazione dell'orologio, per la scelta della lingua e opzioni analoghe.

4

Funzioni menu (Operazioni di base)

### Funzioni che non possono essere selezionate dai menu

Alcune voci non possono essere selezionate dai menu utilizzando i tasti a freccia.

- Funzioni che non possono essere impostate con la modalità fotografia corrente.
- Le voci che non possono essere impostate a causa di una voce già impostata: Impostazioni come Modalità foto non sono disponibili quando la ghiera modalità è ruotata su .

### 1 Premete il pulsante **MENU** per visualizzare i menu.



- Una guida viene visualizzata dopo 2 secondi dopo aver selezionato un'opzione.
- Premete il pulsante **INFO** per visualizzare o nascondere le guide.

### 2 Usate $\Delta$ $\nabla$ per selezionare una scheda, quindi premete il pulsante **OK**.

- La scheda gruppo menu appare quando è selezionato il Menu Custom . Usate  $\Delta$   $\nabla$  per selezionare un gruppo menu e premete il pulsante **OK**.



Gruppo menu

- 3 Selezionate un elemento con  $\Delta$   $\nabla$ , quindi premete il pulsante  $\text{OK}$  per visualizzare le opzioni per l'elemento selezionato.

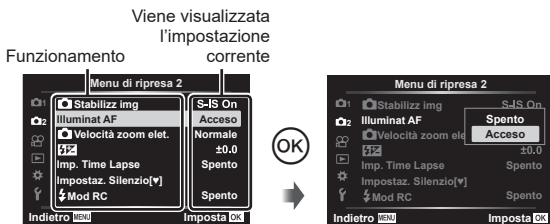

- 4 Usate  $\Delta$   $\nabla$  per evidenziare un'opzione, quindi premete il pulsante  $\text{OK}$  per selezionare.

- Premete il pulsante **MENU** ripetutamente per uscire dal menu.



- Per le impostazioni predefinite per ogni opzione, fare riferimento a «Default» (P. 156).

## Uso del Menu di ripresa 1/Menu di ripresa 2



### Menu di ripresa 1

- 1 Ripristina (P. 102)
- 2 Modalità foto (P. 72, 103)
- 3 Teleconverter digitale (P. 103)
- 4 Esposizione (P. 82)

### Menu di ripresa 2

- 1 Stabilizz img (P. 80)
- 2 Illuminat AF (P. 103)
- 3 Velocità zoom elet. (P. 104)
- 4 Imp. Time Lapse (P. 104)
- 5 Impostaz. Silenzio[♥] (P. 106)
- 6 Modalità RC (P. 106)



## Ripristinare le impostazioni predefinite (Ripristina)

Potete ripristinare con facilità le impostazioni della fotocamera ad una delle impostazioni predefinite. Potete scegliere di ripristinare tutte le impostazioni o solo quelle direttamente connesse alla fotografia.

- 1 Selezionate [Ripristina] nel Menu di ripresa 1 e premete il pulsante  $\text{OK}$ .
- 2 Evidenziate un'opzione di ripristino ([Pieno] o [Base]) e premete il pulsante  $\text{OK}$ .
  - Per ripristinare tutte le impostazioni eccetto data, ora e alcune altre, evidenziate [Pieno] e premete il pulsante  $\text{OK}$ . «Default» (P. 156)
- 3 Selezionate [Si] e premete il pulsante  $\text{OK}$ .

## Opzioni di elaborazione (Modalità foto)

Potete effettuare singole regolazioni a contrasto, nitidezza e altri parametri nelle impostazioni [Modalità foto] (P. 72). Le modifiche ai parametri vengono memorizzate separatamente per ciascuna modalità foto.

- 1 Selezionate [Modalità foto] nel Menu di ripresa 1  e premete .

- La fotocamera visualizzerà la modalità foto disponibili nelle modalità di ripresa attuale.



- 2 Selezionate un'opzione con   e premete il pulsante .



- Premere  per impostare le opzioni dettagliate per la modalità foto selezionata. Le opzioni dettagliate non sono disponibili per alcune modalità foto.
- Le modifiche al contrasto non hanno effetto sulle impostazioni diverse da [Normale].

## Zoom Digit. (Teleconverter digitale)

Questa opzione consente di ritagliare al centro del fotogramma le stesse dimensioni dell'opzione di dimensione attualmente selezionata per la qualità dell'immagine e ingrandirla per riempire il display. Il formato aumenta di circa 2x. Ciò consente di eseguire lo zoom oltre la massima lunghezza focale dell'obiettivo, rendendola una buona scelta quando non si ha la possibilità di cambiare obiettivo o quando è difficile avvicinarsi al soggetto.

- 1 Selezionate [Acceso] per [Teleconverter digitale] nel Menu di ripresa 1 .

- 2 La vista nel monitor viene ingrandita di un fattore di due.

- Il soggetto viene registrato così come appare nel monitor.
- Lo zoom digitale non è disponibile quando Esp Multip, Panorama o Comp. eff. trapezio è selezionato nella modalità  o quando [Standard] è selezionato nella modalità video.
- Quando è visualizzata un'immagine RAW, l'area visibile nel monitor è indicata da un riquadro.
- Il crocino AF viene rimosso.
-  viene visualizzato nel monitor.

## Miglioramento messa a fuoco in condizioni di oscurità (Illuminat AF)

L'illuminatore AF (Assist AF) si accende per agevolare la messa a fuoco in condizioni di oscurità. Selezionate [Spento] per disabilitare l'illuminatore AF.

## Scelta della velocità zoom (📷 Velocità zoom elet.)

Scegliete la velocità con cui lo zoom elettrico può aumentare o diminuire lo zoom usando l'apposita ghiera durante lo scatto di immagini fisse.

- 1 Evidenziate [📷 Velocità zoom elet.] nella Menu di ripresa 2 e premete il pulsante .
- 2 Selezionate un'opzione con e premete il pulsante .

## Ripresa automatica con un intervallo fisso (Imp. Time Lapse)

Potete impostare la fotocamera per scattare automaticamente fotogrammi ad un predeterminato intervallo di tempo. I fotogrammi possono anche essere registrati come filmato singolo. Questa impostazione è disponibile solo nelle modalità **P/A/S/M**.

- 1 Evidenziate [Imp. Time Lapse] nella Menu di ripresa 2 e premete il pulsante .



- 2 Selezionate [Acceso] e premete .
- 3 Regolate le seguenti impostazioni e premete il pulsante .

<b>Numero di fotogrammi</b>	Consente di impostare il numero di fotogrammi da scattare.
<b>Inizio tempo di attesa</b>	Scegliete per quanto tempo la fotocamera deve attendere prima di iniziare la fotografia a intervalli ed effettuare il primo scatto.
<b>Intervallo tempo</b>	Scegliete per quanto tempo la fotocamera attende tra uno scatto e l'altro una volta iniziata la ripresa.
<b>Video Time Lapse</b>	Scegliete se registrare un video time lapse. [Spento]: la fotocamera salva i singoli scatti ma non li usa per creare un video time lapse. [Acceso]: la fotocamera registra i singoli scatti e li usa per creare un video time lapse.
<b>Impostazioni Video</b>	Scegliete le dimensioni del fotogramma ([Risoluzione Video]) e la frequenza fotogrammi ([Parte fotogr]) per i filmati creati utilizzando [Video Time Lapse].

- I tempi di inizio e fine mostrati nel display sono solo indicativi. Gli orari reali possono variare in base alle condizioni di ripresa.

- 4 Le opzioni [Spento]/[Acceso] verranno visualizzate ancora una volta; verificate che [Acceso] sia evidenziato e premete il pulsante .
  - Premete il pulsante **MENU** per uscire dai menu.
  - Viene visualizzata un'icona nel display di fotografia (l'icona mostra il numero di scatti selezionati).
- 5 Scattate.





- Gli scatti sono effettuati anche se l'immagine non è a fuoco dopo l'AF. Se desiderate bloccare la posizione di messa a fuoco, fotografate in MF.
- [Vis. immagini] (P. 112) funziona per 0,5 secondi.
- Se l'attesa che precede il primo scatto, o intervallo di ripresa sono impostati su 1 minuto e 31 secondi o più, l'alimentazione del monitor e della fotocamera si spengono dopo 1 minuto. Si accendono di nuovo automaticamente 10 secondi prima dello scatto. Se il monitor è spento, premete il pulsante ON/OFF per accenderlo nuovamente.
- Se la modalità AF (P. 75) è impostata su [C-AF] o [C-AF+TR], viene modificata automaticamente in [S-AF].
- Le operazioni sullo schermo tattile sono disattivate durante la ripresa Time Lapse.
- Posa B, posa T e Fotografia Composita Live non sono disponibili durante la fotografia con Time Lapse.
- Il flash non funziona se il suo tempo di ricarica è superiore a quello che intercorre tra due scatti.
- Se una delle fotografie non viene registrata correttamente, il video Time Lapse non viene generato.
- Se lo spazio sulla scheda non è sufficiente, il video Time Lapse non viene registrato.
- La ripresa Time Lapse viene annullata se viene usato uno degli elementi seguenti: ghiera modalità, pulsante **MENU**, pulsante , pulsante di rilascio dell'obiettivo o collegamento del cavo USB.
- Se spegnete la fotocamera, la ripresa Time Lapse viene annullata.
- Se la carica della batteria non è sufficiente, è possibile che la ripresa venga interrotta a metà. Prima di riprendere, assicurarsi che batteria sia sufficientemente carica.
- I video ripresi con [4K] selezionato per [Impostazioni Video] > [Risoluzione Video] potrebbero non venir visualizzati su alcuni sistemi di computer. Ulteriori informazioni sono disponibili sul sito web OLYMPUS.

## Opzioni modalità silenziosa (Impostaz. Silenzio[♥])



Scegliete tra le opzioni seguenti quando si scatta in modalità silenziosa (P. 69):

- Riduzione del rumore attivata/disattivata
- Se abilitare o meno [■]), [Illuminat AF] o [Modalità flash]

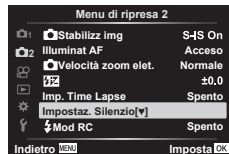

- 1 Evidenziate [Impostaz. Silenzio[♥]] nella Menu di ripresa 2  e premete il pulsante .



- 2 Selezionate un'opzione con   e premete .
- 3 Regolate le seguenti impostazioni e premete il pulsante .

<b>Riduzione rumore[♥]</b>	[Auto]: consente di ridurre il rumore degli scatti a esposizione prolungata in modalità silenziosa (P. 69). Il suono dell'otturatore potrebbe essere udibile quando la riduzione del rumore è attiva. [Spento]: riduzione del rumore disattivata.
<b>■) (Suono beep)</b>	[Consenti]: utilizza le impostazioni attualmente selezionate per [■]) in  Menu Custom  (P. 115). [Rifiuta]: disattiva i segnali acustici quando si scatta in modalità silenziosa.
<b>Illuminat AF</b>	[Consenti]: utilizza le impostazioni attualmente selezionate per [Illuminat AF] nel Menu di ripresa 2  (P. 103). [Rifiuta]: disattiva l'illuminatore AF quando si scatta in modalità silenziosa.
<b>Modalità flash</b>	[Consenti]: utilizza le impostazioni attuali del flash (P. 66). [Rifiuta]: disattiva il flash quando si scatta in modalità silenziosa.

## Fotografia con flash con telecomando wireless ( RC Mode)

È possibile acquisire foto con il flash wireless utilizzando il flash integrato e un flash speciale con funzione di telecomando.  «Fotografia con flash con telecomando wireless ( RC Mode)» (P. 142)

## Uso del Menu Video

Le funzioni di registrazione dei video sono impostate nel Menu Video.

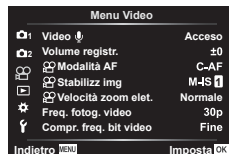

Opzione	Descrizione	
<b>Video</b>	[Spento]: registra i video senza audio. [Acceso]: registra i video con l'audio. [Acceso ]: registra i video con l'audio; riduzione del rumore del vento abilitata.	—
<b>Volume registr.</b>	Regolate la sensibilità del microfono incorporato. Regola la sensibilità usando $\Delta$ $\nabla$ e controllando il picco del livello di suono rilevato dal microfono nei secondi precedenti.	—
<b>Modalità AF</b>	Scegliete la modalità AF per la registrazione di video.	75
<b>Stabilizz img</b>	Imposta la stabilizzazione dell'immagine per la registrazione di video.	80
<b>Velocità zoom elet.</b>	Scegliete la velocità con cui lo zoom elettrico può aumentare o diminuire lo zoom usando l'apposita ghiera durante la registrazione di filmati.	—
<b>Freq. fotog. video</b>	Scegliete la velocità fotogrammi per la registrazione di video.	77
<b>Compr. freq. bit video</b>	Scegliete la compressione per la registrazione di video.	77

- Potrebbero venire registrati i suoni emessi dal funzionamento dell'obiettivo e della fotocamera. Per evitarne la registrazione, riducete tali suoni impostando [ Modalità AF] su [S-AF] o [MF], o riducendo al minimo l'utilizzo dei pulsanti della fotocamera.
- Non può essere registrato l'audio nella modalità (Diorama).
- Quando [Video ] è impostato su [Spento], compare .

## Uso del menu di riproduzione

### Menu Riprod.

 (P. 96)

 (P. 108)

Modif. (P. 108)

Ordine di stampa (P. 135)

Protezione ripristino (P. 111)

Connessione a smartphone (P. 126)

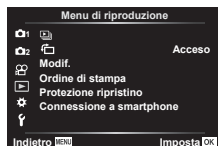









4

## Rotazione automatica delle immagini con orientamento verticale per la riproduzione ()

Quando l'impostazione è su [Acceso], le immagini in verticale vengono ruotate automaticamente e visualizzate con orientamento corretto nella visualizzazione di riproduzione.

### Ritocco delle immagini (Modif.)

Crea versioni ritoccate delle immagini. Nel caso di immagini RAW, è possibile regolare le impostazioni di solito applicate nel momento in cui la foto è stata scattata, ad esempio i filtri artistici. Con le immagini JPEG, è possibile apportare modifiche semplici come ritaglio e ridimensionamento.

- 1 Selezionate [Modif.] nel menu di riproduzione  e premete il pulsante .
- 2 Usate   per selezionare [Sel. img], quindi premete il pulsante .
- 3 Usate   per selezionare l'immagine da modificare e premete il pulsante 
  - Viene visualizzato [Modifica dati RAW] se è selezionata un'immagine di tipo RAW, e [Modifica JPEG] se è selezionata un'immagine di tipo JPEG. Per le immagini registrate in formato RAW+JPEG, verranno visualizzati sia [Modifica dati RAW] che [Modifica JPEG]. Selezionate l'impostazione desiderata.
- 4 Selezionate [Modifica dati RAW] o [Modifica JPEG] e premete il pulsante .

#### Modifica dati RAW

Crea una copia JPEG di un'immagine RAW selezionata in base alle impostazioni.

##### Attuale:

La copia JPEG viene elaborata con le impostazioni correnti della fotocamera. Regolate le impostazioni della fotocamera prima di scegliere questa opzione. Alcune impostazioni, come la compensazione dell'esposizione, non sono applicate.

##### ART BKT:

La fotocamera crea più copie JPEG di ogni immagine, una per ciascun filtro artistico selezionato. Selezionate uno o più filtri e applicateli a una o più immagini.

## Modifica JPEG

Il menu [Modifica JPEG] contiene le seguenti opzioni.

### **Corr ombre:**

Schiarisce i soggetti scuri in controluce.

### **Corr. occhi rossi:**

Riduce l'effetto occhi rossi dovuto alle riprese con il flash.



Ritaglia le immagini. Regolate il ritaglio con la ghiera anteriore o posteriore e posizionarlo con i tasti a freccia.

### **Aspetto:**

Consente di modificare il rapporto di formato da standard 4:3 a [3:2], [16:9], [1:1] o [3:4]. Dopo aver scelto un rapporto di formato, utilizzate i tasti a freccia per posizionare il ritaglio.

### **Bianco e nero:**

Crea immagini in bianco e nero.

### **Seppia:**

Crea immagini in tonalità seppia.

### **Saturazione:**

Aumenta la vividezza delle immagini. Regolate la saturazione del colore controllando l'immagine sullo schermo.



Converte la dimensione dell'immagine a 1280 × 960, 640 × 480 o 320 × 240. Le immagini con un rapporto del formato differente da 4:3 (standard) vengono convertite nel formato immagine più vicino.

### **e-Ritratto:**

Compensa l'aspetto della pelle per maggiore uniformità. La compensazione non può essere applicata nei casi in cui il viso non viene rilevato.











- 5** Al completamento delle impostazioni, premete il pulsante .
  - Le impostazioni vengono applicate all'immagine.
- 6** Selezionate [Si] e premete il pulsante .
  - L'immagine modificata viene memorizzata sulla scheda.
  - La correzione degli occhi rossi potrebbe non funzionare su certe immagini.
  - La modifica di immagini JPEG non è consentita nei casi seguenti:
    - Quando un'immagine viene memorizzata su un PC, quando sulla scheda di memoria non c'è sufficiente spazio, quando un'immagine viene memorizzata su un'altra fotocamera.
  - L'immagine non può essere ridimensionata () a un formato più grande del formato originale.
  - [] (ritaglio) e [Aspetto] possono essere utilizzati solo per modificare immagini con un formato di 4:3 (standard).

## Combinazione di immagini (Overlay immagini)

Sovrapponete foto RAW esistenti per creare una nuova immagine. È possibile includere fino a 3 immagini nella sovrapposizione.

I risultati possono essere modificati regolando la luminosità (guadagno) separatamente per ciascuna immagine.

- La sovrapposizione viene salvata nel formato attualmente selezionato per la qualità dell'immagine. Le sovrapposizioni create con [RAW] selezionato per la qualità dell'immagine vengono salvate nel formato [L+N+RAW].
- Le sovrapposizioni in formato RAW possono a loro volta essere combinate con altre immagini RAW per creare sovrapposizioni contenenti 4 o più immagini.



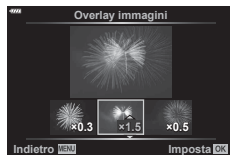
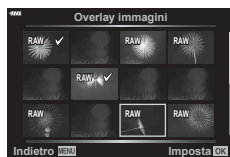









- 1 Selezionate [Modif.] nel menu di riproduzione  e premete il pulsante .
- 2 Usate  per selezionare [Overlay immagini] e premete il pulsante .
- 3 Selezionate il numero di immagini nella sovrapposizione e premete il pulsante .
- 4 Usate  per selezionare le immagini RAW, quindi premete  per aggiungerle alla sovrapposizione.
  - L'immagine sovrapposta verrà visualizzata se viene selezionato il numero di immagini specificate al passo 3.
- 5 Regolate il guadagno per ciascuna immagine da sovrapporre.
  - Usate  per selezionare un'immagine e  per regolare il guadagno.
  - Il guadagno può essere regolato nell'intervallo 0.1 - 2.0. Verificate i risultati nel monitor.
- 6 Premete il pulsante  per visualizzare la finestra di conferma. Selezionate [Sì] e premete il pulsante .



## Creazione di fermi immagine (In-Movie Image Capture)

Salvate i fotogrammi selezionati dai video 4K come immagini fisse.









- Questa opzione è disponibile solo con i video [4K] registrati con la fotocamera.

- 1 Selezionate [Modif.] nel menu di riproduzione  e premete il pulsante .
- 2 Usate  per selezionare [Sel. Immag.], quindi premete il pulsante .
- 3 Usate  per selezionare un video, quindi premete il pulsante .
- 4 Selezionate [Modifica video] e premete il pulsante .
- 5 Usate  per selezionare [In-Movie Image Capture], quindi premete il pulsante .
- 6 Usate  per selezionare un fotogramma da salvare come immagine fissa e premete il pulsante 
  - Usate  per saltare più fotogrammi.

## Ritaglio di video (Video Trimming)



Tagliate le parti selezionate dai video. I filmati possono essere ritagliati ripetutamente per creare file contenenti solo le parti che si desidera conservare.

- Questa opzione è disponibile solo con i video registrati con la fotocamera.

- 1** Selezionate [Modif.] nel menu di riproduzione  e premete il pulsante .
- 2** Usate  $\Delta$   $\nabla$  per selezionare [Sel. Immag.], quindi premete il pulsante .
- 3** Usate  $\triangleleft$   $\triangleright$  per selezionare un video, quindi premete il pulsante .
- 4** Selezionate [Modifica video] e premete il pulsante .
- 5** Usate  $\triangleleft$   $\triangleright$  per selezionare [Video Trimming], quindi premete il pulsante .
- 6** Selezionate [Sovrasc.] o [Nuovo File] e premete il pulsante 
  - Se l'immagine è protetta, non potete selezionare [Sovrasc.].
- 7** Decidete se la sezione da eliminare inizia con il primo fotogramma o termina con l'ultimo fotogramma, usando  $\triangleleft$   $\triangleright$  per evidenziare l'opzione desiderata e premendo il pulsante  per selezionare.
- 8** Usate  $\triangleleft$   $\triangleright$  per scegliere la sezione da eliminare.
  - La sezione da eliminare viene visualizzata in rosso.
- 9** Premete il pulsante .

## Rimozione della protezione da tutte le immagini (Protezione ripristino)

Le protezioni di immagini multiple possono essere annullate contemporaneamente.

- 1** Selezionate [Protezione ripristino] nel Menu di riproduzione  e premete il pulsante .
- 2** Selezionate [Si] e premete il pulsante .

## Uso del menu di impostazione

Regolate le impostazioni di base della fotocamera. Gli esempi includono la selezione della lingua e la luminosità del monitor. Il menu di configurazione contiene anche le opzioni utilizzate durante il processo di installazione iniziale.



Opzione	Descrizione	
<b>Config. Sch</b>	Formattate la scheda ed eliminate tutte le immagini.	113
(Impostazione data/ora)	Impostate l'orologio della fotocamera.	20
(Modifica della lingua)	Scegliete una lingua per i menu della fotocamera e le guide.	—
(Regolazione della luminosità del monitor)	<p>La luminosità e la temperatura colore del monitor possono essere regolate. La regolazione della temperatura colore è applicata solo alla visualizzazione sul monitor durante la riproduzione. Usate &lt;&gt; per evidenziare  (temperatura del colore) o  (luminosità) e <math>\Delta</math> <math>\nabla</math> per regolare il valore.</p> <p>Premete il pulsante <b>INFO</b> per modificare la saturazione del monitor da [Natural] a [Vivid].</p>	—
<b>Vis. immagini</b>	<p>Scegliete se visualizzare le immagini catturate sul monitor dopo lo scatto e la durata della visualizzazione. Questa funzione è utile per eseguire un rapido controllo dell'immagine che è appena stata ripresa. E' possibile effettuare lo scatto successivo premendo a metà il pulsante di scatto mentre l'immagine catturata è visualizzata sul monitor.</p> <p>[0,3sec]– [20sec]: imposta la durata (secondi) della visualizzazione dell'immagine catturata sul monitor.</p> <p>[Spento]: l'immagine catturata viene visualizzata sul monitor.</p> <p>[Auto ]: visualizza l'immagine catturata, quindi attiva la modalità di riproduzione. Questa funzione è utile per cancellare un'immagine dopo averla controllata.</p>	—
<b>Impostazioni Wi-Fi</b>	Imposta il metodo di connessione wireless per collegare la fotocamera agli smartphone che supportano le connessioni LAN wireless.	128
<b>Firmware</b>	<p>Visualizza le versioni dei firmware della fotocamera e degli accessori.</p> <p>Controllate le versioni quando chiedete informazioni sulla fotocamera o sugli accessori o quando scaricate il software.</p>	—







## Formattazione della scheda (Config. sch)

Occorre formattare le schede con questa fotocamera prima di utilizzarle per la prima volta o se sono state utilizzate con altre fotocamere o computer.

Durante la formattazione tutti i dati memorizzati sulla scheda, comprese le immagini protette, vengono cancellate.

Se formattate una scheda usata, controllate che su di essa non vi siano immagini che desiderate conservare.  «Schede di memoria utilizzabili» (P. 138)





- 1 Selezionate [Config. sch] nel Menu Setup  e premete il pulsante .
  - Se ci sono dati nella scheda, apparirà la relativa voce di menu. Selezionate [Formattare] e premete il pulsante .
- 2 Selezionate [Si] e premete il pulsante .
  - Viene eseguita la formattazione.



## Eliminazione di tutte le immagini (Config. sch)

Tutte le immagini su una scheda possono essere eliminate con un'unica azione.

Le immagini protette non vengono eliminate.

- 1 Selezionate [Config. sch] nel Menu Setup  e premete il pulsante .
- 2 Selezionate [Canc tutto], quindi premete il pulsante .
- 3 Selezionate [Si] e premete il pulsante .
  - Tutte le immagini sono eliminate.



## Uso dei menu personalizzati

Potete personalizzare le impostazioni della fotocamera usando il Menu Custom .

### Menu Custom

- A** AF/MF (P. 114)
- B** Pulsante/Ghiera (P. 114)
- C1/C2** Disp./[M]/PC (P. 115)
- D1/D2** Esp/ISO/BULB (P. 116)
- E**  Personal. (P. 117)
- F**  Bilanc. bianco/Colore (P. 117)
- G** Registra (P. 118)
- H** EVF (P. 119)
- I**  Utilità (P. 119)



### **A** AF/MF

MENU →  → **A**

Opzione	Descrizione	
<b>AEL/AFL</b>	Personalizzate il blocco AF e AE.	120
<b>Pad crocino AF</b>	Se selezionate [Acceso], il crocino AF può essere posizionato toccando il monitor durante la fotografia con mirino. Toccate il monitor e spostate il dito per posizionare il mirino AF. <ul style="list-style-type: none"><li>• Quando impostato su [Acceso], l'operazione di trascinalamento può essere disabilitata o abilitata toccando due volte il monitor.</li><li>• [Pad crocino AF] può essere utilizzato anche con il riquadro zoom AF (P. 91).</li></ul>	—
<b>☉Priorità viso</b>	Potete selezionare la modalità AF per la priorità ai volti o agli occhi.	64
<b>Assist MF</b>	Quando impostato su [Acceso], potete passare automaticamente allo zoom o al picco nella modalità di messa a fuoco manuale ruotando l'anello di messa a fuoco.	120
<b>Reg. Obiettivo</b>	Quando è impostato [Spento], la posizione di messa a fuoco dell'obiettivo non viene ripristinata allo spegnimento della fotocamera. Quando è invece impostato [Acceso], la messa a fuoco dello zoom motorizzato dell'obiettivo viene ripristinata.	—

### **B** Pulsante/Ghiera

MENU →  → **B**

Opzione	Descrizione	
<b>Pulsante funzioni</b>	Scegliete la funzione assegnata al pulsante selezionato.	89
<b>Funzione ghiera</b>	Potete modificare la funzione assegnata alla ghiera anteriore e posteriore.	—

Opzione	Descrizione	
Imp controllo	Per ciascuna modalità di ripresa eccetto video, premete il pulsante  per visualizzare Live Control o i controlli super LV.	70, 71
/Impostazioni Info	Scegliete le informazioni visualizzate alla pressione del pulsante <b>INFO</b> . Info]: scegliete le informazioni visualizzate nella riproduzione a schermo intero. [LV-Info]: scegliete le informazioni visualizzate quando la fotocamera è nella modalità fotografia. Impostazioni]: scegliete le informazioni visualizzate nella riproduzione indice, «Clip personali» e calendario.	121, 122
LV Est.	[Spento]: le modifiche alle impostazioni, come la compensazione dell'esposizione, vengono applicate alla visualizzazione sul monitor. [Acceso]: le modifiche alle impostazioni, come la compensazione dell'esposizione, non vengono applicate alla visualizzazione sul monitor; la luminosità viene invece regolata affinché il display si avvicini il più possibile all'esposizione ottimale.	—
Riduzione tremolio	Riduce gli effetti di sfarfallio con alcuni tipi di illuminazione, comprese le lampade fluorescenti. Quando lo sfarfallio non viene ridotto dall'impostazione [Auto], effettuate l'impostazione su [50Hz] o [60Hz] in conformità alla frequenza di alimentazione commerciale del paese in cui viene utilizzata la fotocamera.	—
Griglia visibile	Selezionate , , , ,  o  per visualizzare una griglia sul monitor.	—
Colore del picco	Scegliete il colore dei contorni (rosso, giallo, bianco o nero) nella visualizzazione piccolo della messa a fuoco.	120

Opzione	Descrizione	
(Suono beep)	Quando impostato su [Spento], potete disattivare la riproduzione del beep al blocco della messa a fuoco premendo il pulsante di scatto.	—
HDMI	[Dimensioni uscita]: selezione del formato del segnale video digitale per il collegamento a un televisore mediante un cavo HDMI. [Controllo HDMI]: selezionate [Acceso] per consentire il funzionamento della fotocamera mediante i telecomandi dei televisori che supportano il controllo HDMI. Questa opzione ha effetto quando le immagini vengono visualizzate su un televisore.	123
Modalità USB	Viene scelta una modalità di connessione della fotocamera a computer o stampante. Scegliete [Auto] per visualizzare le opzioni della modalità USB ogni volta che collegate la fotocamera.	—

Opzione	Descrizione	
<b>Shift esposizione</b>	Regola l'esposizione corretta separatamente per ogni modalità di esposizione. <ul style="list-style-type: none"> <li>• Riduce il numero di opzioni di compensazione dell'esposizione disponibili nella direzione selezionata.</li> <li>• Gli effetti non sono visibili nel monitor. Per ottenere regolazioni normali dell'esposizione, eseguite la compensazione dell'esposizione (P. 61).</li> </ul>	—
<b>Imp ISO Auto</b>	Sceglie il limite superiore e il valore predefinito usati per la sensibilità ISO quando [AUTO] è selezionato per ISO. [Limite super.]: scegliete il limite superiore per la selezione della sensibilità ISO automatica. [Default]: scegliete il valore predefinito per la selezione della sensibilità ISO automatica.	—
<b>Filtro rumore</b>	Sceglie la quantità di riduzione del rumore eseguita con elevate sensibilità ISO.	—
<b>Rid rumore</b>	Questa funzione riduce il rumore generato durante le esposizioni lunghe. [Auto]: la riduzione del rumore viene eseguita solo con lunghi tempi di posa, oppure quando la temperatura interna della fotocamera è aumentata. [Acceso]: la riduzione del rumore viene eseguita per tutti gli scatti. [Spento]: riduzione del rumore disattivata. <ul style="list-style-type: none"> <li>• Sul display appare il tempo necessario per la riduzione del rumore.</li> <li>• [Spento] è selezionato automaticamente durante la fotografia in sequenza.</li> <li>• Questa funzione potrebbe non funzionare in modo efficace con alcuni soggetti o condizioni di ripresa.</li> <li>• Quando si scatta in modalità silenziosa (P. 69), viene data la priorità all'impostazione [Riduzione rumore[♥]] nel menu [Impost. Silenzio[♥]] (P. 106).</li> </ul>	50





Opzione	Descrizione	
<b>Timer Bulb/Time</b>	Sceglie l'esposizione massima per la fotografia bulb e time.	50
<b>Live Bulb</b>	Sceglie l'intervallo di visualizzazione durante la fotografia. Il numero di aggiornamenti è limitato. La frequenza diminuisce con alte sensibilità ISO. Scegliere [Spento] per disabilitare la visualizzazione. Toccate sul monitor o premere a metà il pulsante di scatto per aggiornare la visualizzazione.	
<b>Live Time</b>		
<b>Impostazioni composita</b>	Impostate un tempo di esposizione che sia di riferimento nelle pose composite.	51

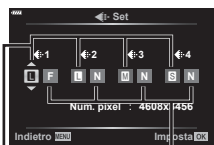

Opzione	Descrizione	👉
Sincro X ⚡	Sceglie il tempo di posa quando si accende il flash.	124
Limite lento ⚡	Sceglie il tempo di posa più basso disponibile quando si usa il flash.	124
Ⓜ+Ⓜ	Quando è impostato su [Acceso], il valore di compensazione dell'esposizione viene sommato al valore di compensazione del flash.	61, 80
⚡+Bilanc. bianco	Regola il bilanciamento del bianco per l'uso con il flash.	—

Opzione	Descrizione	👉
⏪- Set	<p>Si può selezionare la modalità di qualità immagine JPEG fra tre combinazioni di dimensione immagine e quattro di tasso di compressione.</p> <p>1) Usate &lt;D&gt; per selezionare una combinazione ([⏪-1] – [⏪-4]) e Δ ▽ per modificare.</p> <p>2) Premete il pulsante Ⓞ.</p>	76, 124
Bilanc. bianco	Imposta il bilanciamento del bianco. Inoltre, potete effettuare una regolazione fine del bilanciamento del bianco per ogni modalità.	73, 81
WB AUTO Conserva Colore Caldo	Selezionate [Acceso] per conservare i colori «caldi» dalle immagini prese sotto illuminazione a incandescenza.	—
Sp. colore	Potete selezionare un formato per assicurarvi che i colori siano riprodotti correttamente quando le immagini scattate sono visualizzate su un monitor o stampate.	87



Dimensione Rapporto di  
dell'immagine compressione

Opzione	Descrizione	
Nome file	[Auto]: anche quando viene inserita una nuova scheda, i numeri dei file della scheda precedente vengono conservati. La numerazione dei file continua dall'ultimo numero usato o dal numero più alto disponibile nella scheda. [Ripristina]: quando viene inserita una nuova scheda, il numero di cartella parte da 100 e il nome di file da 0001. Se viene inserita una scheda contenente immagini, i numeri di file iniziano dal numero successivo al numero più alto presente sulla scheda.	—
Mod. nome file	Sceglie la modalità di assegnazione del nome ai file di immagine modificando la parte del nome di file evidenziata di seguito in grigio. sRGB: Pmdd0000.jpg _____ Pmdd Adobe RGB: <u>m</u> dd0000.jpg _____ mdd	—
Impostaz copyright*	<p>Aggiunge il nome del fotografo e del titolare del copyright alle nuove fotografie. I nomi possono contenere fino a 63 caratteri.</p> <p>[Info copyright]: selezionate [Acceso] per includere i nomi di fotografo e titolare del copyright nei dati Exif per le nuove fotografie.</p> <p>[Nome artista]: specificate il nome del fotografo.</p> <p>[Nome copyright]: specificate il nome del titolare del copyright.</p> <div style="border: 1px solid black; padding: 5px; margin: 10px 0;"> <p>1) Selezionate i caratteri da ① e premete il pulsante .</p> <p>I caratteri selezionati appariranno in ②.</p> <p>2) Ripetete il Passo 1 per completare il nome, quindi evidenziate [END] e premete il pulsante .</p> <ul style="list-style-type: none"> <li>• Per eliminare un carattere, premete il pulsante <b>INFO</b> per posizionare il cursore nell'area del nome ②, evidenziate il carattere e premete .</li> </ul> </div>  <p>* OLYMPUS non è responsabile per danni derivanti da controversie relative all'uso di [Impostaz copyright]. L'uso è a vostro esclusivo rischio.</p>	—

Opzione	Descrizione	
<b>Passa a EVF Auto</b>	Se selezionate [Spento], il mirino non si accende quando vi inserite l'occhio. Usate il pulsante  per scegliere il display.	—
<b>Correzione EVF</b>	Regolate luminosità e tonalità del mirino. La luminosità viene regolata automaticamente quando [Luminanza auto EVF] è impostata su [Acceso]. Anche il contrasto della visualizzazione delle informazioni viene regolato automaticamente.	—

Opzione	Descrizione	
<b>Mapp. pixel</b>	La funzione Mapping pixel consente alla fotocamera di controllare e regolare il sensore e le funzionalità di elaborazione delle immagini.	149
<b>Correggi livello</b>	Potete calibrare l'indicatore di livello. [Ripristina]: ripristina le impostazioni predefinite. [Correggi]: imposta l'orientamento corrente della fotocamera come posizione 0.	—
<b>Impost. touch screen</b>	Attivate il touch screen. Scegliete [Spento] per disabilitarlo.	—
<b>Riposo</b>	La fotocamera avvia la modalità di riposo (risparmio di energia) se non viene eseguita alcuna operazione per il periodo selezionato. La fotocamera viene riattivata premendo a metà il pulsante di scatto.	—
<b>Certificazione</b>	Icona di visualizzazione della certificazione.	—

## AEL/AFL

MENU → \* → **A** → [AEL/AFL]

E' possibile eseguire messa a fuoco automatica ed esposizione premendo il pulsante a cui è stato assegnato AEL/AFL. Scegliere una modalità per ogni sistema di messa a fuoco.



### Assegnazione della funzione AEL/AFL

Modalità		Pulsante di scatto premuto				Pulsante AEL/AFL	
		Premuto a metà		Premuto fino in fondo		Pressione mantenuta	
		AF	AE	AF	AE	AF	AE
S-AF	Modalità1	S-AF	Bloccata	-	-	-	Bloccata
	Modalità2	S-AF	-	-	Bloccata	-	Bloccata
	Modalità3	-	Bloccata	-	-	S-AF	-
C-AF	Modalità1	Avvia C-AF	Bloccata	Termina	-	-	Bloccata
	Modalità2	Avvia C-AF	-	Termina	Bloccata	-	Bloccata
	Modalità3	-	Bloccata	Termina	-	Avvia C-AF	-
	Modalità4	-	-	Termina	Bloccata	Avvia C-AF	-
MF	Modalità1	-	Bloccata	-	-	-	Bloccata
	Modalità2	-	-	-	Bloccata	-	Bloccata
	Modalità3	-	Bloccata	-	-	S-AF	-

## Assist Focus manuale (Assist MF)

MENU → \* → **A** → [MF Assist]

Si tratta di una funzione di supporto per la messa a fuoco per MF. Quando l'anello di messa a fuoco viene ruotato, il bordo del soggetto viene migliorato oppure una parte dello schermo viene ingrandita. Quando si arresta l'uso dell'anello di messa a fuoco, lo schermo torna alla visualizzazione originale.

<b>Ingrandisci</b>	Ingrandisce una parte dello schermo. La parte da ingrandire può essere impostata in anticipo tramite il crocino AF.  «Impostazione del crocino AF» (P. 63)
<b>Picco</b>	Visualizza contorni definiti in modo chiaro grazie al miglioramento del bordo. E' possibile scegliere il colore dei contorni.  [Colore del picco] (P. 115)

- Quando si usa Picco, i bordi dei soggetti piccoli tendono a un miglioramento più evidente. Non vi è alcuna garanzia di messa a fuoco precisa.



- [Picco] può essere visualizzato usando i relativi pulsanti. La visualizzazione del display cambia a ogni pressione del pulsante. Assegnate la funzione di passaggio a uno dei pulsanti in anticipo usando Pulsante funzioni (P. 89).



## Visualizzazione delle informazioni aggiuntive

MENU → \* → [G1] → [Info]/Impostazioni info]

### ▶ Info (Visualizzazione delle informazioni di riproduzione)

Usate [Info ▶] per aggiungere le seguenti visualizzazioni delle informazioni di riproduzione. Le visualizzazioni aggiunte sono visibili premendo ripetutamente il pulsante **INFO** durante la riproduzione. Potete anche scegliere di non vedere le visualizzazioni indicate nell'impostazione predefinita.



Visualizzazione istogramma



Visualizzazione alte luci e ombre



Visualizzazione Light Box

- Alte luci e ombre mostra le aree sovraesposte in rosso e quelle sottoesposte in blu.
- Usate la visualizzazione Light Box per confrontare due immagini affiancate. Premete il pulsante [OK] per passare da un'immagine all'altra.
- L'immagine di base è visualizzata a destra. Usate la ghiera anteriore per selezionare un'immagine e premete [OK] per spostare l'immagine a sinistra. L'immagine da confrontare con quella a sinistra può essere selezionata a destra. Per scegliere una diversa immagine base, evidenziate il fotogramma a destra e premete [OK].
- Per modificare il rapporto dello zoom, ruotate la ghiera posteriore. Premete il pulsante **Fn1** e il pulsante [Δ] [▽] [◀] [▶] per scorrere l'area ingrandita, quindi ruotate la ghiera anteriore per selezionare le immagini.



### LV-Info (Visualizzazione di informazioni di ripresa)

Istogrammi, Alte luci e ombre e Visualiz. misuratore liv. possono essere aggiunti a [LV-Info]. Scegliete [Personalizza1] o [Personalizza2] per selezionare le visualizzazioni che desiderate aggiungere. Le visualizzazioni aggiunte diventano visibili premendo ripetutamente il pulsante **INFO** durante lo scatto. Potete anche scegliere di non vedere le visualizzazioni indicate nell'impostazione predefinita.

## Impostazioni (visualizzazione indice/calendario)

E' possibile cambiare il numero dei fotogrammi da visualizzare sulla visualizzazione indice e impostare la non visualizzazione delle schermate che sono visualizzate per impostazione predefinita con  Impostazioni]. Le schermate con un segno di spunta possono essere selezionate sulla schermata di riproduzione usando la ghiera posteriore.

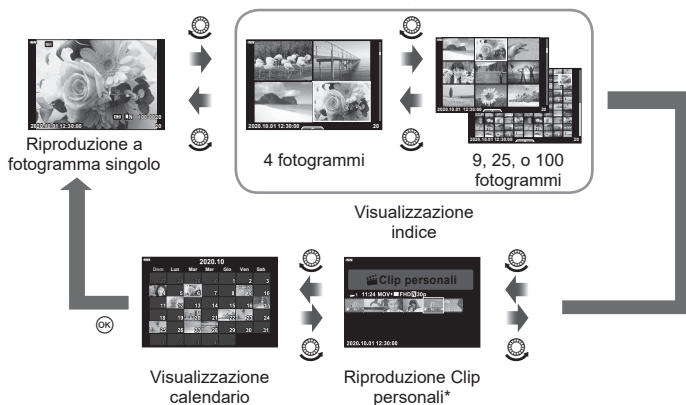

\* Se sono stati creati uno o più Clip personali, sarà mostrato qui (P. 57).

## Visualizzazione delle immagini della fotocamera su una TV (HDMI)

### MENU → \* → [C2] → [HDMI]

Usate il cavo venduto separatamente con la fotocamera per riprodurre le immagini registrate sul vostro televisore. Questa funzione è disponibile durante la ripresa. Collegate la fotocamera a un televisore HD mediante un cavo HDMI per vedere immagini di alta qualità sullo schermo di un televisore.

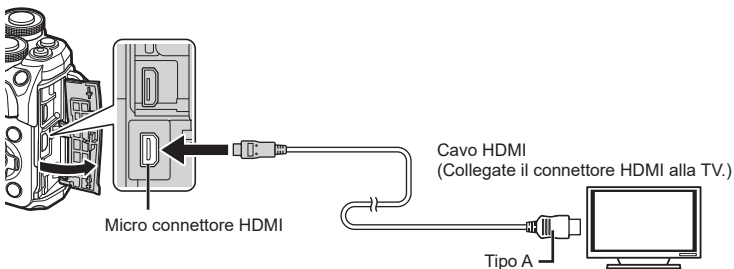

Collegate TV, fotocamera e interruttore all'ingresso del televisore.

- Il monitor della fotocamera si spegne quando collegate un cavo HDMI.
- Per cambiare l'ingresso TV, consultate il manuale di istruzioni del televisore.
- In base alle impostazioni della TV, informazioni e immagini visualizzate possono apparire ritagliate.
- Se la fotocamera è collegata tramite cavo HDMI, potete scegliere il tipo di segnale video digitale. Scegliete un formato che corrisponda al formato di ingresso selezionato nella TV.

<b>4K</b>	La priorità è assegnata all'uscita 4K HDMI.
<b>1080p</b>	La priorità è assegnata all'uscita 1080p HDMI.
<b>720p</b>	La priorità è assegnata all'uscita 720p HDMI.
<b>480p/576p</b>	Uscita HDMI 480p/576p.

- Non collegare la fotocamera ad altri dispositivi di uscita HDMI. In caso contrario potreste danneggiare la fotocamera.
- L'uscita HDMI non è attiva durante il collegamento tramite USB a un computer o una stampante.
- Quando è selezionato [4K], l'uscita video nella modalità di ripresa è [1080p].

### Uso del telecomando della TV



Potete operare sulla fotocamera mediante il telecomando di un televisore se collegata a una TV che supporti il controllo HDMI. Selezionate [Acceso] per [Controllo HDMI]. Se è selezionato [Acceso], i comandi della fotocamera possono essere utilizzati solo per la riproduzione.

- Potete far funzionare la fotocamera seguendo la guida operativa visualizzata sulla TV.
- Durante la riproduzione a singolo fotogramma, potete visualizzare o nascondere il display informazioni premendo il pulsante «**Rosso**» e visualizzare o nascondere la vista indice premendo il pulsante «**Verde**».
- Alcune TV potrebbero non supportare tutte le funzioni.

## Tempi di posa con utilizzo del flash (Sincro X / Limite lento)

MENU →  →  → [Sincro X ]/ Limite lento]

Potete impostare le condizioni del tempo di posa quando si accende il flash.

Modalità di ripresa	Tempo di posa flash	Limite massimo	Limite minimo
<b>P</b>	La fotocamera imposta automaticamente il tempo di posa.	Impostazione [Sincro X  ] <sup>*1</sup>	Impostazione [  Limite lento] <sup>*2</sup>
<b>A</b>			
<b>S</b>	Tempo di posa impostato		Nessun limite minimo
<b>M</b>			

\*1 1/200 secondi quando si utilizza un flash esterno venduto separatamente.

\*2 Si prolunga fino a 60 secondi quando è impostata la sincronizzazione lenta.

## Combinazione di dimensioni e compressione delle immagini JPEG ( Imposta)

MENU →  →  → [ Imposta]

Potete impostare la qualità delle immagini JPEG combinando la dimensione e il livello di compressione.

Dimensione dell'immagine		Rapporto di compressione				Utilizzo
Nome	Num. Pixel	SF (Super Fine)	F (Fine)	N (Normale)	B (Base)	
<b>L</b> (Grande)	4608×3456	<b>L</b> SF	<b>L</b> F	<b>L</b> N	<b>L</b> B	Selezione per dimensioni da stampa
<b>M</b> (Media)	3200×2400	<b>M</b> SF	<b>M</b> F	<b>M</b> N	<b>M</b> B	
<b>S</b> (Piccola)	1280×960	<b>S</b> SF	<b>S</b> F	<b>S</b> N	<b>S</b> B	Per piccole stampe e siti Web

Usate la funzione LAN (Wi-Fi) wireless per il collegamento a uno smartphone, dove potete usare l'app dedicata per migliorare la fruizione della fotocamera sia prima sia dopo le riprese. Una volta stabilito il collegamento, potete scaricare e scattare fotografie a distanza e aggiungere tag GPS alle immagini sulla fotocamera.

- Non è garantito il funzionamento su tutti gli smartphone.

#### **Operazioni possibili con l'applicazione specifica, OLYMPUS Image Share (OI.Share)**

- Scaricamento delle immagini dalla fotocamera allo smartphone  
Potete caricare le immagini presenti nella fotocamera su uno smartphone.  
Potete usare lo smartphone per selezionare immagini da scaricare dalla fotocamera.
- Scatto in remoto da smartphone  
Tramite uno smartphone, è possibile utilizzare la fotocamera in remoto e fotografare.

Per ulteriori dettagli, visitate l'indirizzo sottostante:

<https://app.olympus-imaging.com/oishare/>

#### **Operazioni che potete effettuare con l'applicazione specifica, OLYMPUS Image Palette (OI.Palette)**

- Eccezionale elaborazione delle immagini  
Usate i controlli intuitivi per applicare fantastici effetti alle immagini scaricate sul vostro smartphone.

Per ulteriori dettagli, visitate l'indirizzo sottostante:

<https://app.olympus-imaging.com/oipalette/>

#### **Operazioni che potete effettuare con l'applicazione specifica, OLYMPUS Image Track (OI.Track)**

- Aggiunta di tag GPS alle immagini della fotocamera  
Potete aggiungere tag GPS alle immagini con il semplice trasferimento nella fotocamera del log GPS salvato sullo smartphone.



Per ulteriori dettagli, visitate l'indirizzo sottostante:

<https://app.olympus-imaging.com/oitrack/>

- Prima di usare la funzione LAN wireless, leggere «Uso della funzione LAN wireless» (P. 167).
- Se si usa la funzione LAN wireless in un paese diverso da quello in cui è stata acquistata la fotocamera, esiste il rischio che essa non sia conforme alle norme sulla comunicazione wireless di tale paese. Olympus declina ogni responsabilità per eventuali inosservanze di tali norme.
- Come per qualsiasi comunicazione wireless, esiste sempre il rischio di intercettazione da parte di terzi.
- La funzione LAN wireless sulla fotocamera non può essere usata per la connessione a un punto di accesso domestico o pubblico.
- L'antenna trasmittente/ricevente si trova all'interno dell'impugnatura. Tenere l'antenna a distanza da oggetti metallici ogniqualvolta possibile.
- Durante la connessione LAN wireless, la batteria si esaurisce più rapidamente. Se la carica della batteria è in esaurimento, è possibile che si perda la connessione durante un trasferimento.
- È possibile che la connessione risulti difficile o lenta in prossimità di dispositivi che generano campi magnetici, elettricità statica o onde radio, ad esempio vicino a microonde o telefoni cordless.
- La funzione LAN wireless non può essere usata se l'interruttore di protezione da scrittura della scheda di memoria è posizionato su «LOCK».
- Se il Wi-Fi sembra lento, provate a usare il Wi-Fi con il Bluetooth disattivato sullo smartphone.

## Regolazione delle impostazioni per la connessione a uno smartphone

Avviate l'applicazione OI.Share installata sul vostro smartphone.

- 1 Selezionate [Connessione a smartphone] nel menu di riproduzione  e premete il pulsante .
  - Potete anche effettuare la connessione toccando **Wi-Fi** sul monitor.
- 2 Seguendo la guida visualizzata sul monitor, procedete con le impostazioni Wi-Fi.
  - L'SSID, la password e il codice QR vengono visualizzati sul monitor.

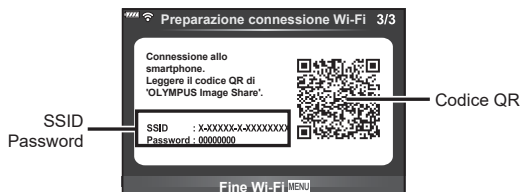



- 3 Toccate l'icona della fotocamera sulla parte inferiore del display OI.Share.
  - Viene visualizzata una scheda [Easy Setup].
- 4 Seguite le istruzioni sullo schermo in OI.Share per leggere il codice QR e regolare le impostazioni di collegamento.
  - Se non riuscite a scansionare il codice QR, seguite le istruzioni sullo schermo in OI.Share per regolare le impostazioni manualmente.
  - Per il collegamento, inserite l'SSID e la password visualizzati sul monitor dalla fotocamera nella finestra di dialogo delle impostazioni Wi-Fi in OI.Share.
  - Verrà visualizzato  1 quando viene stabilita una connessione.
- 5 Per terminare la connessione, premete **MENU** sulla fotocamera oppure toccate [Fine Wi-Fi] sullo schermo del monitor.
  - Potete anche spegnere la fotocamera e terminare la connessione da OI.Share.

## Trasferimento delle immagini a uno smartphone

Potete selezionare immagini presenti nella fotocamera e caricarle su uno smartphone. Potete inoltre usare la fotocamera per selezionare in anticipo le immagini che desiderate condividere.  «Impostazione di un ordine di trasferimento delle immagini (Condividi ordine)» (P. 98)

### 1 Collegate la fotocamera a uno smartphone (P. 126).

- Potete anche effettuare la connessione toccando  sul monitor.
- Una volta configurata per la connessione, la fotocamera si conatterà automaticamente.
- Verrà visualizzato  1 quando viene stabilita una connessione.

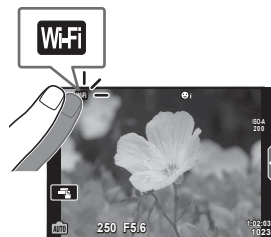

### 2 Avviate Oi.Share e toccate il pulsante Trasferim. immagine.

- Le immagini della fotocamera sono visualizzate in un elenco.

### 3 Selezionate le fotografie che desiderate trasferire e premete il pulsante Salva.

- Una volta completato il salvataggio è possibile spegnere la fotocamera tramite lo smartphone.

## Fotografare in remoto con uno smartphone

Potete scattare fotografie in remoto azionando la fotocamera con lo smartphone. Questa funzione è disponibile solo in [Privata] (P. 128).

### 1 Avviate [Connessione a Smartphone] sulla fotocamera.

- Potete anche effettuare la connessione toccando  sul monitor.

### 2 Avviate Oi.Share e premete il pulsante Remoto.

### 3 Premete il pulsante di scatto per fotografare.

- L'immagine scattata viene salvata sulla scheda di memoria nella fotocamera.
- Le opzioni di scatto sono in parte limitate.

## Aggiunta di informazioni sulla posizione alle immagini

Potete aggiungere tag GPS alle immagini scattate durante il salvataggio del log GPS trasferendo sulla fotocamera il log GPS salvato sullo smartphone.





Questa funzione è disponibile solo in [Privato].

- 1** Prima di iniziare a fotografare, lanciate **OI.Share** e attivate l'interruttore del pulsante **Aggiungi posizione** per iniziare a salvare il log GPS.
  - Prima di iniziare a salvare il log GPS, la fotocamera deve essere connessa una volta a **OI.Share** per sincronizzare l'ora.
  - Durante il salvataggio del log GPS, potete usare il telefono o le altre applicazioni. Non chiudete **OI.Share**.
- 2** Una volta finito di fotografare, disattivare l'interruttore del pulsante **Aggiungi posizione**.
- 3** Avviate [Connessione a Smartphone] sulla fotocamera.
  - Potete anche effettuare la connessione toccando **Wi-Fi** sul monitor.
- 4** Trasferite il log GPS salvato alla fotocamera tramite **OI.Share**.
  - I tag GPS vengono aggiunti alle immagini presenti nella scheda di memoria in base al log GPS trasferito.
  -  viene visualizzato sulle immagini su cui sono state aggiunte le informazioni di posizione.
  - L'aggiunta delle informazioni di posizione può essere usata solo con smartphone dotati della funzione GPS.
  - Le informazioni sulla posizione non possono essere aggiunte ai video.

## Cambiare il metodo di connessione

Esistono due modi per connettersi a uno smartphone. Con [Privata] ci si connette sempre con le stese impostazioni. Con [One-Time] ogni volta vengono usate impostazioni diverse. Potrebbe essere utile impiegare [Privata] quando ci si connette con il proprio smartphone e [One-Time] quando si trasferiscono le immagini sullo smartphone di un amico ecc.

L'impostazione predefinita è [Privata].

- 1** Selezionate [Impostazioni Wi-Fi] nel Menu Setup  e premete il pulsante .
- 2** Selezionate [Imp. connessione Wi-Fi] e premete .
- 3** Selezionate il metodo di connessione LAN wireless e premete il pulsante 
  - [Privata]: connessione a uno smartphone (dopo la prima connessione, si stabilisce una connessione automatica tramite le impostazioni). Sono disponibili tutte le funzioni **OI.Share**.
  - [One-Time]: connessione a più smartphone (si connette usando diverse impostazioni di connessione ogni volta). È disponibile solo la funzione di trasferimento immagini **OI.Share**. Potete vedere solo le immagini impostate per l'ordine di condivisione tramite la fotocamera.
  - [Seleziona]: selezionate ogni volta il metodo da usare.
  - [Disattivato]: la funzione Wi-Fi è spenta.



## Modificare la password

Modificate la password usata per [Privato].

- 1 Selezionate [Impostazioni Wi-Fi] nel Menu Setup **Y** e premete il pulsante **OK**.
- 2 Selezionate [Password privata] e premete **▷**.
- 3 Attenetevi alla guida operativa e premete il pulsante **⊙**.
  - Viene impostata una nuova password.

## Cancellare un ordine di condivisione

Cancella gli ordini di condivisione impostati per le immagini.

- 1 Selezionate [Impostazioni Wi-Fi] nel Menu Setup **Y** e premete il pulsante **OK**.
- 2 Selezionate [Resetta ordine condivisione] e premete **▷**.
- 3 Selezionate [Si] e premete il pulsante **OK**.

## Inizializzazione delle impostazioni LAN wireless

Inizializza il contenuto di [Impostazioni connessione Wi-Fi].

- 1 Selezionate [Impostazioni Wi-Fi] nel Menu Setup **Y** e premete il pulsante **OK**.
- 2 Selezionate [Reimposta impostazioni Wi-Fi] e premete **▷**.
- 3 Selezionate [Si] e premete il pulsante **OK**.

## Copia di immagini in un computer

- 1** Spegnete la fotocamera e collegatela al computer.

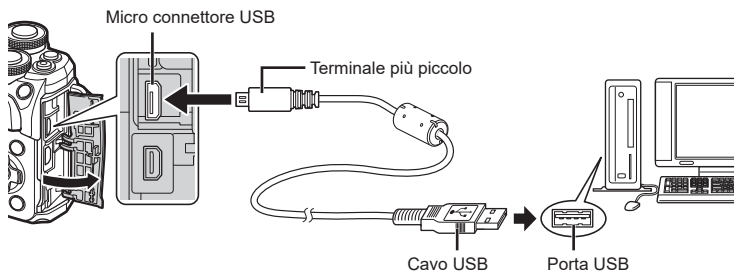

- La posizione della porta USB varia a seconda del computer. Per ulteriori dettagli, consultate le istruzioni del computer.

- 2** Accendete la fotocamera.

- Viene visualizzata la schermata di selezione della connessione USB.
- Se non viene visualizzata la schermata, selezionate [Auto] per [Modalità USB] (P. 115) nei Menu Custom della fotocamera.
- Se lo schermo della fotocamera resta vuoto dopo la connessione al computer, la batteria potrebbe essere scarica. Usate una batteria completamente carica.

- 3** Premete  $\Delta$   $\nabla$  per selezionare [Storage]. Premete il pulsante  $\text{OK}$ .

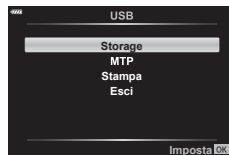

#### 4 Il computer riconosce la fotocamera come nuovo dispositivo.

- Se utilizzate Raccolta foto di Windows, scegliete [MTP] al Passo 3.
- Il trasferimento dei dati non è garantito nei seguenti ambienti, anche se il computer è dotato di porta USB.
  - Computer con porta USB aggiunta tramite scheda di estensione, ecc., computer senza OS installato in fabbrica, o computer assemblati in casa
- I controlli della fotocamera non possono essere utilizzati quando questa è collegata ad un computer.

## Installazione del software per PC

Installate il seguente software per accedere alla fotocamera mentre è collegata direttamente al computer tramite USB.

### Olympus Workspace

Questa applicazione per computer è utilizzata per scaricare, visualizzare e modificare foto e filmati registrati con la fotocamera. Può anche essere utilizzata per aggiornare il firmware della fotocamera. Il software può essere scaricato dal sito Web di seguito. Preparatevi a fornire il numero di serie della fotocamera quando scaricate il software.

<https://support.olympus-imaging.com/owdownload/>

## Stampa diretta (PictBridge)

Collegando la fotocamera, a una stampante PictBridge compatibile, con il cavo USB, potete stampare direttamente le immagini.

- 1 Collegate la fotocamera alla stampante tramite il cavo USB in dotazione e accendetela.

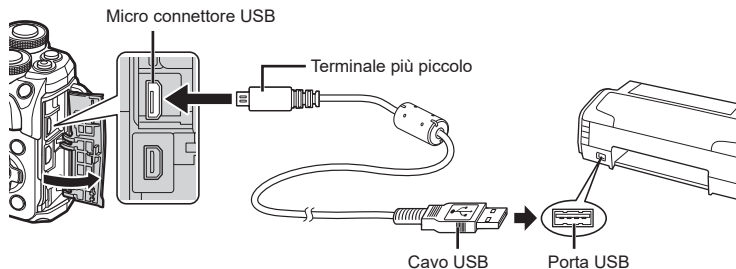

- Per la stampa usate una batteria completamente carica.
- Quando accendete la fotocamera, nel monitor viene visualizzata una finestra di dialogo che chiede di scegliere un host. Se non lo è già, selezionate [Auto] per [Modalità USB] (P. 115) nei Menu Custom della fotocamera.

- 2 Usate  $\Delta$   $\nabla$  per selezionare [Stampa].

- Viene visualizzato [Un Momento], seguito da una finestra di dialogo di selezione della modalità di stampa.
- Se la schermata non viene visualizzata dopo alcuni minuti, scollegate il cavo USB e ricominciate dal Passo 1.

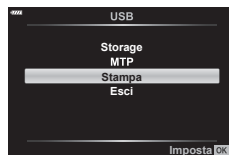

### Passare a «Stampa Easy» (P. 133)

- Non è possibile stampare immagini RAW e filmati.

## Stampa Easy

Usate la fotocamera per visualizzare l'immagine da stampare prima di collegare la stampante tramite il cavo USB.

**1** Usate <D> per visualizzare sulla fotocamera le immagini che desiderate stampare.

**2** Premete D.

- La schermata di selezione delle immagini appare quando la stampa è completa. Per stampare un'altra immagine, premete <D> per selezionarla, quindi premete il pulsante .
- Per uscire, scollegate il cavo USB dalla fotocamera mentre la schermata di selezione delle immagini è visualizzata.

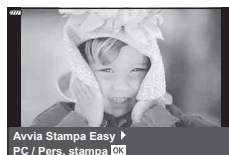

## Personalizzazione della stampa

**1** Collegare la fotocamera alla stampante tramite il cavo USB in dotazione e accendetela.

- Quando accendete la fotocamera, nel monitor viene visualizzata una finestra di dialogo che chiede di scegliere un host. Se non lo è già, selezionate [Auto] per [Modalità USB] (P. 115) nei Menu Custom della fotocamera.

**2** Per impostare un'opzione di stampa, seguite la guida operativa.

### Selezione della modalità di stampa

Selezionate il tipo di stampa (modalità di stampa). Le modalità di stampa disponibili sono le seguenti.

<b>Stampa</b>	Stampa le immagini selezionate.
<b>Tutte stmp</b>	Stampa una copia di tutte le immagini memorizzate sulla scheda.
<b>Multi-stampa</b>	Stampa copie multiple di un'immagine su un singolo foglio di carta in riquadri separati.
<b>Intero indice</b>	Stampa un indice di tutte le immagini memorizzate nella scheda.
<b>Ordine di stampa</b>	Stampa in base alla prenotazione effettuata. Questa funzione non è disponibile se non esistono immagini con prenotazione.

### Impostazione delle caratteristiche di stampa

Questa impostazione varia a seconda del tipo di stampante. Se è disponibile solo l'impostazione STANDARD, le caratteristiche non possono essere modificate.

<b>Dimensione</b>	Imposta il formato della carta supportato dalla stampante.
<b>Senza cornice</b>	Seleziona tra la stampa dell'immagine a pagina intera o in una cornice bianca.
<b>Foto/Foglio</b>	Seleziona il numero di immagini per foglio. Visualizzato se è selezionata l'opzione [Multistmp].

### Selezione dei fotogrammi da stampare

Selezionate i fotogrammi che desiderate stampare. Potete stampare le immagini selezionate in un secondo momento (prenotazione stampa di un singolo fotogramma) oppure stampare direttamente l'immagine visualizzata.



<b>Stampa</b>	Stampa l'immagine visualizzata. Se è stata effettuata la prenotazione [Stampa sing. ▲] per un'immagine, verrà stampata solo quell'immagine.
<b>Stampa singola</b> ▲	Applica la prenotazione di stampa all'immagine visualizzata. Se desiderate applicare una prenotazione ad altre immagini dopo aver impostato [Stampa sing. ▲], usate <D> per selezionarle.
<b>Altro</b> ▼	Imposta il numero di stampe e altre caratteristiche per l'immagine corrente e stabilisce se stamparla oppure no. Per il funzionamento, consultate «Impostazione dei dati di stampa» nella sezione successiva.

### Impostazione dei dati di stampa

Selezionate se stampare sull'immagine i dati di stampa, come data e ora o nome file. Quando la modalità di stampa è impostata su [Tutte stmp], selezionate [Imposta opzioni].

	Imposta il numero di stampe.
<b>Data</b>	Stampa la data e l'ora memorizzate sull'immagine.
<b>Nome file</b>	Stampa il nome di file registrato sull'immagine.
	Ritaglia l'immagine per la stampa. Usate la ghiera anteriore (⊙) per scegliere la dimensione del ritaglio e Δ ∇ <D> per specificare la posizione della taglierina.

### 3 Dopo aver impostato le immagini da stampare e i dati di stampa, selezionate [Stampa], quindi premete il pulsante .

- Per interrompere e annullare la stampa, premete il pulsante . Per riprendere la stampa, selezionate [Continua].

### ■ Annullamento della stampa

Per annullare la stampa, evidenziate [Annulla] e premete . Tenete presente che eventuali modifiche all'ordine di stampa verranno perse; per annullare la stampa e tornare al passo precedente, dove potete apportare modifiche all'ordine di stampa corrente, premete **MENU**.

## Ordine di stampa (DPOF)

Potete salvare gli «ordini di stampa» digitali nelle scheda di memoria elencando le immagini da stampare e il numero di copie di ogni stampa. Potete quindi far stampare le immagini presso un laboratorio che supporti DPOF o stampare personalmente le immagini collegando la fotocamera a una stampante DPOF. Per creare un ordine di stampa è necessario utilizzare una scheda di memoria.

### Creazione di un ordine di stampa

- 1 Premete il pulsante **OK** durante la riproduzione e selezionate [**☐**] (Ordine di stampa)].
- 2 Selezionate [**☐**] o [**☐**ALL] e premete il pulsante **OK**.

#### Singola immagine

Premete **◀▶** per selezionare il fotogramma che desiderate impostare per la prenotazione di stampa, quindi premete **△▽** per impostare il numero di stampe.

- Per impostare la prenotazione di stampa per più immagini, ripetete questo passaggio. Premete **OK** dopo aver selezionato tutte le immagini desiderate.



#### Tutte le immagini

Selezionate [**☐**ALL] e premete il pulsante **OK**.

- 3 Selezionate il formato per la data e l'ora, quindi premete il pulsante **OK**.

<b>No</b>	Le immagini vengono stampate senza la data e l'ora.
<b>Data</b>	Le immagini vengono stampate con la data dello scatto.
<b>Ora</b>	Le immagini vengono stampate con l'ora dello scatto.













- Durante la stampa delle immagini, non potete modificare l'impostazione tra un'immagine e l'altra.

- 4 Selezionate [Imposta] e premete il pulsante **OK**.
- Non potete usare la fotocamera per modificare gli ordini di stampa creati con altri dispositivi. La creazione di un nuovo ordine di stampa elimina ordini precedenti creati con altri dispositivi.
  - Gli ordini di stampa non possono includere filmati o immagini RAW.

## Rimozione di tutte le immagini o di quelle selezionate dall'ordine di stampa

---

Potete selezionare tutti i dati di prenotazione delle stampe o solo quelli relativi alle immagini selezionate.

- 1** Premete il pulsante  durante la riproduzione e selezionate [**<** (Ordine di stampa)].
- 2** Selezionate  e premete il pulsante .
  - Per rimuovere tutte le immagini dall'ordine di stampa, selezionate [Ripristina] e premete . Per uscire senza rimuovere tutte le immagini, selezionate [Conserva] e premete .
- 3** Premete   per selezionare le immagini da rimuovere dall'ordine di stampa.
  - Usate  per impostare il numero di stampe su 0. Premete il pulsante  dopo aver rimosso tutte le immagini desiderate dall'ordine di stampa.
- 4** Selezionate il formato per la data e l'ora, quindi premete il pulsante .
  - Questa impostazione viene applicata a tutti i fotogrammi con dati di prenotazione stampe.
- 5** Selezionate [Imposta] e premete il pulsante .



## Batteria e caricabatterie

- La fotocamera impiega una batteria singola agli ioni di litio Olympus. Utilizzate esclusivamente batterie originali OLYMPUS.
- Il consumo energetico della fotocamera varia molto a seconda dell'uso e delle condizioni.
- Poiché le seguenti operazioni comportano un grande consumo energetico anche senza scattare fotografie, la batteria si scarica rapidamente.
  - Esecuzione ripetuta della messa a fuoco automatica tramite la pressione del pulsante di scatto a metà in modalità fotografia.
  - Visualizzazione delle immagini sul monitor per un periodo prolungato.
  - Collegamento a un computer o a una stampante.
  - Uso della funzione LAN wireless per un periodo prolungato.
- Se utilizzate una batteria scarica, la fotocamera può spegnersi senza visualizzare l'indicatore del livello di carica.
- La batteria non è completamente carica al momento dell'acquisto. Prima dell'utilizzo, caricatela utilizzando il caricabatterie in dotazione.
- Rimuovete le batterie prima di riporre la fotocamera per periodi di un mese o più. Lasciare le batterie all'interno della fotocamera per lunghi periodi ne riduce la durata, rendendole potenzialmente inutilizzabili.
- Il normale tempo di ricarica utilizzando il caricabatterie in dotazione è di circa 3 ore e 30 minuti (stimato).
- Non provate a usare caricabatterie non progettati appositamente per l'uso con la batteria fornita, oppure batterie non progettate appositamente per l'uso con il caricabatterie fornito.
- Se la batteria viene sostituita con un tipo di batteria errato, esiste il rischio di esplosioni.
- Eliminate le batterie usate secondo le istruzioni «ATTENZIONE» (P. 166) nel manuale di istruzioni.

## Uso del caricabatterie all'estero

- All'estero, il caricabatterie può essere usato con la maggior parte delle prese elettriche domestiche nel campo di tensioni da 100 V a 240 V CA (50/60 Hz). Tuttavia, a seconda della località in cui vi trovate, la conformazione della presa di corrente a parete può variare e per il caricabatterie potrebbe essere necessario un adattatore specifico.
- Non utilizzate convertitori da viaggio disponibili in commercio poiché il caricabatterie potrebbe presentare anomalie di funzionamento.

## Schede di memoria utilizzabili

In questo manuale, tutti i dispositivi di memoria sono indicati come «schede». Con questa fotocamera potete usare i seguenti tipi di schede di memoria SD (disponibili in commercio): SD, SDHC e SDXC. Per avere informazioni più aggiornate, visitate il sito Web di Olympus.



### Interruttore di protezione da scrittura della scheda SD

Il corpo della scheda SD dispone di un interruttore di protezione da scrittura. Impostando l'interruttore su «LOCK» si evita la scrittura dei dati sulla scheda. Spostate il pulsante nella posizione di sblocco per consentire la scrittura.



- Occorre formattare le schede con questa fotocamera prima di utilizzarle per la prima volta o se sono state utilizzate con altre fotocamere o computer.  «Formattazione della scheda (Config. sch)» (P. 113)
- I dati nella scheda non vengono cancellati completamente nemmeno dopo la formattazione della stessa o la cancellazione dei dati. Al momento di gettare la scheda, distruggetela per evitare la divulgazione di informazioni personali.
- L'accesso ad alcune funzioni di riproduzione e simili potrebbe essere limitato quando il pulsante di protezione da scrittura è impostato sulla posizione «LOCK».

## Modalità di registrazione e dimensioni di file/numero di immagini memorizzabili

Le dimensioni dei file nella tabella sono approssimative per file con rapporto di formato 4:3.

Modalità di registrazione	Dimensione dell'immagine (Num. pixel)	Compressione	Formato di file	Dimensione file (MB)	Numero di immagini memorizzabili*
RAW	4608×3456	Compressione senza perdite	ORF	Circa 17,3	867
L <sub>SF</sub>		1/2,7	JPEG	Circa 10,8	1326
L <sub>F</sub>		1/4		Circa 7,5	1944
L <sub>N</sub>		1/8		Circa 3,5	3783
L <sub>B</sub>		1/12		Circa 2,4	5484
M <sub>SF</sub>	3200×2400	1/2,7		Circa 5,6	2696
M <sub>F</sub>		1/4		Circa 3,4	3905
M <sub>N</sub>		1/8		Circa 1,7	7395
M <sub>B</sub>		1/12		Circa 1,2	10385
S <sub>SF</sub>		1280×960		1/2,7	Circa 0,9
S <sub>F</sub>	1/4			Circa 0,6	18079
S <sub>N</sub>	1/8		Circa 0,4	28713	
S <sub>B</sub>	1/12		Circa 0,3	34866	

\* Si considera una scheda SD da 16 GB.

- Il numero di immagini memorizzabili può variare a seconda del soggetto o di fattori quali l'esistenza o meno di prenotazioni di stampa. In alcuni casi, il numero di immagini memorizzabili visualizzato sul monitor non cambia anche se scattate fotografie o cancellate immagini in memoria.
- Le dimensioni reali variano a seconda del soggetto.
- Il numero massimo di immagini che potete memorizzare visualizzato sul monitor è 9999.
- Per il tempo di registrazione disponibile per i filmati, consultate il sito Web Olympus.

## Obiettivi intercambiabili

Scegliete l'obiettivo in base alla scena e al vostro intento creativo. Usate obiettivi ideati esclusivamente per il sistema Micro Quattro Terzi e con etichetta M.ZUIKO DIGITAL o il simbolo indicato a destra.

Con un adattatore, potete inoltre usare obiettivi dei sistemi Quattro Terzi e OM. E' necessario l'adattatore opzionale.



- Quando inserite o rimuovete l'obiettivo e il tappo corpo macchina dalla fotocamera, tenete la baionetta dell'obiettivo sulla fotocamera rivolta verso il basso. Ciò aiuta a impedire che polvere o altri materiali estranei cadano all'interno della fotocamera.
- Non rimuovete il tappo corpo macchina e non inserite l'obiettivo in luoghi polverosi.
- Non rivolgete in direzione del sole l'obiettivo inserito nella fotocamera. Ciò potrebbe causare un malfunzionamento della fotocamera, che potrebbe persino prendere fuoco per via dell'effetto della luce solare attraverso l'obiettivo.
- Fate attenzione a non smarrire il tappo corpo macchina o il tappo posteriore.
- Applicare il tappo corpo macchina sulla fotocamera per evitare che vi entri della polvere quando l'obiettivo non è inserito.

### ■ Combinazioni di obiettivo e fotocamera

Obiettivo	Fotocamera	Accessorio	AF	Esposizione
Obiettivo Micro Quattro Terzi	Fotocamera Micro Quattro Terzi	Sì	Sì	Sì
Obiettivo Quattro Terzi		Utilizzo possibile con adattatore	Sì*1	Sì
Obiettivi per il sistema OM			No	Sì*2

\*1 AF non funziona durante la registrazione di filmati.

\*2 L'esposizione precisa non è possibile.

## Flash esterni progettati per l'uso con questa fotocamera

Con questa fotocamera potete utilizzare dei flash esterni venduti a parte per ottenere un'illuminazione adatta alle vostre esigenze. I flash esterni comunicano con la fotocamera, consentendovi di controllare le modalità flash della macchina con le varie modalità di controllo del flash, come TTL-AUTO e Super FP. Un flash esterno specifico per questa fotocamera può essere montato sulla macchina collegandolo alla slitta di contatto. Potete anche collegare il flash alla staffa sulla fotocamera utilizzando il cavo apposito (opzionale). Consultate anche la documentazione fornita con le unità flash esterne.

Il limite superiore del tempo di posa è pari a 1/200 sec. con uso del flash.

### ■ Funzioni disponibili con le unità flash esterne

Flash opzionale	Modalità di controllo flash	GN (numero guida) (ISO100)
FL-700WR	TTL-AUTO, MANUAL, FP TTL AUTO, FP MANUAL, MULTI, RC, SL MANUAL	GN 42 (75/150 mm <sup>*1</sup> ) GN 21 (12/24 mm <sup>*1</sup> )
FL-900R	TTL-AUTO, AUTO, MANUAL, FP TTL AUTO, FP MANUAL, MULTI, RC, SL AUTO, SL MANUAL	GN 58 (100/200 mm <sup>*1</sup> ) GN 27 (12/24 mm <sup>*1</sup> )
STF-8	TTL-AUTO, MANUAL, RC <sup>*2</sup>	GN 8.5

\*1 Lunghezza focale massima dell'obiettivo a cui l'unità può fornire copertura flash (le cifre che seguono la barra obliqua sono lunghezze focali equivalenti a formato 35 mm).

\*2 Funziona solo come comando (trasmettitore).

## Fotografia con flash con telecomando wireless (⚡ Mod RC)

È possibile acquisire foto con il flash wireless utilizzando il flash integrato e un flash speciale con funzione di telecomando. La fotocamera può controllare separatamente ognuno dei tre gruppi di unità flash remote, oltre al flash interno. Per informazioni, consultate i manuali di istruzioni forniti con le unità flash esterne.

### 1 Impostate i flash remoti in modalità RC e posizionatevi in base alle esigenze.

- Accendete le unità flash esterne, premete il pulsante MODE e selezionate la modalità RC.
- Selezionate un canale e gruppo per ogni flash esterno.

### 2 Selezionate [Acceso] per [⚡ Mod RC] nel Menu di ripresa 2 .

- Premete il pulsante  per tornare alla visualizzazione in modalità RC. Premete il pulsante **INFO** per spostarvi tra i controlli super LV o i controlli live e la visualizzazione in modalità RC.
- Selezionate una modalità flash (tenete presente che la riduzione occhi rossi non è disponibile nella modalità RC).
- **[RC]** viene visualizzato nel monitor.



### 3 Regolate le impostazioni per ciascun gruppo nella visualizzazione in modalità RC.

#### Gruppo

- Selezionate la modalità di controllo flash e regolate l'intensità del flash separatamente per ogni gruppo. Per **MANUAL**, selezionate l'intensità del flash.

Regolate le impostazioni per l'unità flash della fotocamera.

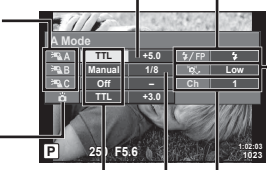

Valore intensità flash

Flash standard/Super FP

- Consente di passare tra il flash standard e il flash Super FP

Comunicazione del livello di luce

- Consente di impostare la comunicazione della quantità di luce su [HI], [MID] o [LO].

Canale

- Consente di impostare il canale di comunicazione allo stesso canale utilizzato sul flash elettronico.

Modalità di controllo flash

Intensità del flash

### 4 Ruotate la leva **ON/OFF** su **⚡UP** per sollevare il flash.

- Dopo la conferma della carica del flash, scattate una fotografia di prova.

## ■ Distanza controllo flash wireless

Posizionate i flash wireless con i sensori remoti di fronte alla fotocamera. La seguente illustrazione mostra le distanze approssimative a cui potete posizionare le unità flash. La distanza di controllo effettiva varia in base alle condizioni locali.

- Consigliamo di usare un singolo gruppo con un massimo di tre flash in remoto.
- Non potete usare le unità flash remote per esposizioni a sincronizzazione lenta della seconda tendina superiori a 4 secondi.
- Se il soggetto è troppo vicino alla fotocamera, i flash di controllo emessi dal flash in dotazione possono influire sull'esposizione (potete ridurre questo effetto diminuendo la potenza del flash interno, usando ad esempio un diffusore).
- Il limite superiore del tempo di sincronizzazione del flash è pari a 1/160 di sec. se utilizzate il flash in modalità RC.

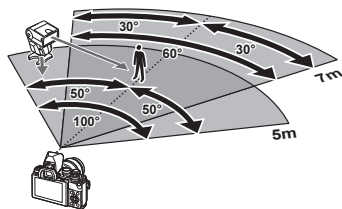

## Altre unità flash esterne

Tenete presente quanto segue quando utilizzate un'unità flash di terza parte montata sulla slitta a caldo della fotocamera:

- L'uso di unità flash obsolete che applicano correnti superiori a circa 250V al contatto X danneggiano la fotocamera.
- La connessione di unità flash con contatti di segnale non conformi con le specifiche Olympus possono danneggiare la fotocamera.
- Impostate la modalità di ripresa su **M**, il tempo di posa su un valore inferiore rispetto alla velocità sincrona del flash e la sensibilità ISO su un'impostazione diversa da [AUTO].
- Il controllo del flash può essere eseguito solo manualmente impostando il flash ai valori di sensibilità ISO e diaframma selezionati con la fotocamera. La luminosità del flash può essere regolata tramite sensibilità ISO o diaframma.
- Usate un flash con un angolo di illuminazione adatto all'obiettivo. L'angolo di illuminazione viene di solito espresso con lunghezze focali equivalenti al formato 35 mm.



## Accessori principali

### Aggiuntivi ottici

Gli aggiuntivi ottici si collegano all'obiettivo della fotocamera per effettuare in modo facile e rapido riprese macro o fisheye. Per informazioni sugli obiettivi utilizzabili, consultate il sito Web OLYMPUS.

### Oculare (EP-16)

E' possibile passare a un oculare di formato più grande.

#### Rimozione

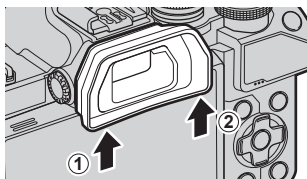

## Tabella di sistema

### Alimentazione



**BLS-50**  
Batteria agli ioni di litio



**BCS-5**  
Caricabatterie per  
batterie agli ioni di litio

### Mirino



**EP-16**  
Oculare

### Mirino Red dot



**EE-1**  
Mirino Red dot

## E-M10 Mark III S

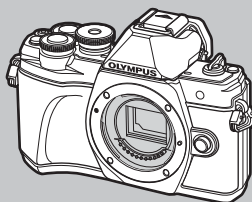

### Cavo di connessione

Cavo USB/  
Cavo HDMI

### Custodia / Tracolla

Tracolla/Custodia/  
Custodia corpo  
macchina

### Scheda di memoria

SD/SDHC/  
SDXC/Eye-Fi

### Software

#### Olympus Workspace

Software di modifica delle foto

#### OLYMPUS Image Share (OI.Share)

App per smartphone

 : prodotti compatibili con E-M10 Mark III S

 : prodotti disponibili in commercio

Per avere informazioni più aggiornate, visitate il sito Web di Olympus.

\*1 Non tutti gli obiettivi possono essere utilizzati con l'adattatore. Per informazioni, consultate il sito Web ufficiale di Olympus.

\*2 Per gli obiettivi compatibili, consultate il sito Web ufficiale di Olympus.

## Obiettivo

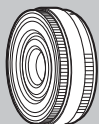

Quattro Terzi Micro, obiettivi per il sistema



**MMF-2/MMF-3<sup>1</sup>**  
Adattatore Quattro Terzi

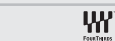

Obiettivi per il sistema Quattro Terzi



**BCL-1580/BCL-0980**  
Tappo corpo macchina

## Obiettivo convertitore\*2

**FCON-P01**  
Fisheye

**WCON-P01**  
Wide

**MCON-P01**  
Macro

**MCON-P02**  
Macro

**MC-14**  
Teleconverter

**MC-20**  
Teleconverter

## Flash



**FL-900R**  
Flash elettronico



**FL-700WR**  
Flash elettronico

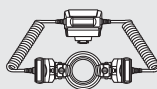

**STF-8**  
Flash macro

## Pulizia e conservazione della fotocamera

### Pulizia della fotocamera

Spegnete la fotocamera e rimuovete le batterie prima di procedere alla pulizia.

- Sulla fotocamera non usate solventi forti, quali benzene o alcool o panni trattati chimicamente.

#### Esterno:

- Pulite delicatamente con un panno morbido. Se la macchina è molto sporca, inumidite leggermente il panno, immergetelo in acqua poco saponata e strizzate bene. Pulite la fotocamera, quindi asciugatela con un panno asciutto. Se avete usato la fotocamera in spiaggia, usate un panno inumidito solo con acqua e ben strizzato.

#### Monitor:

- Pulite delicatamente con un panno morbido.

#### Obiettivo:

- Togliete la polvere dall'obiettivo con un soffiatore per lenti (disponibile in commercio). Pulite delicatamente l'obiettivo con un panno per lenti.

### Storage

- Quando non utilizzate la fotocamera per un periodo prolungato, rimuovete la batteria e la scheda. Conservatela in un luogo fresco, asciutto e ben ventilato.
- Periodicamente inserite la batteria nella fotocamera e controllatene le funzioni.
- Rimuovete polvere e altro materiale estraneo dai tappi del corpo macchina e nella parte posteriore prima di applicarli.
- Applicare il tappo corpo macchina sulla fotocamera per evitare che vi entri della polvere quando l'obiettivo non è inserito. Verificate di ricollocare i tappi anteriore e posteriore dell'obiettivo prima di conservarlo.
- Pulite la fotocamera dopo l'uso.
- Non riponetela vicino a insetticidi.
- Evitate di conservare la fotocamera in luoghi in cui vengono trattate sostanze chimiche, in modo da proteggerla dalla corrosione.
- Se l'obiettivo non viene pulito si può avere formazione di muffa.
- Controllate ogni parte della fotocamera prima di usarla, se è rimasta inattiva per un lungo periodo. Prima di scattare fotografie importanti, accertatevi del corretto funzionamento della fotocamera facendo degli scatti di prova.

### Pulizia e controllo del sensore

Questa fotocamera dispone di una funzione che ostacola l'accumulo di polvere sul sensore e che rimuove polvere e sporco dalla sua superficie per mezzo di vibrazioni a ultrasuoni. La funzione di rimozione della polvere viene attivata automaticamente all'accensione della fotocamera.

La funzione di rimozione della polvere viene eseguita contemporaneamente a quella di mapping pixel, che controlla il sensore e i circuiti di elaborazione delle immagini. Poiché la rimozione della polvere viene attivata ogni volta che la fotocamera viene accesa, questa dovrebbe essere mantenuta in posizione verticale per fare in modo che il meccanismo sia efficace.

## Mapping pixel - Controllo delle funzioni di elaborazione delle immagini

---

La funzione Mapping pixel consente alla fotocamera di controllare e regolare il sensore e le funzionalità di elaborazione delle immagini. Prima di utilizzare la funzione Mapping pixel per essere certi del suo corretto funzionamento, attendete almeno 1 minuto dopo la ripresa o la riproduzione.

- 1** Nel menu Custom **1**, selezionate [Mapp. pixel] (P. 119).
- 2** Premete **▷**, quindi premete il pulsante **OK**.
  - Mentre la funzione Mapping pixel è attiva, appare la barra [Occup.]. Una volta terminato, il menu viene ripristinato.
  - Se durante l'operazione spegnete accidentalmente la fotocamera, riprendete dal passo 1.

## Informazioni e suggerimenti

### La fotocamera non si accende nemmeno quando la batteria è inserita

#### La batteria non è completamente carica

- Caricate la batteria con il caricabatterie.

#### La batteria momentaneamente non funziona a causa del freddo

- La carica della batteria diminuisce a basse temperature. Rimuovete la batteria e scaldatela mettendola in tasca per un po'.

### La fotocamera non scatta fotografie quando il pulsante di scatto viene premuto

#### La fotocamera si è spenta automaticamente

- La fotocamera attiva automaticamente la modalità di riposo per ridurre il consumo della batteria se non eseguite alcuna operazione per un determinato periodo di tempo.  [Riposo] (P. 119)  
Premete il pulsante di scatto a metà per uscire dalla modalità di riposo.  
Se non eseguite alcuna operazione per 4 ore, la fotocamera si spegne automaticamente.

#### Il flash si sta ricaricando

- Sul monitor, l'indicatore  lampeggia mentre la ricarica è in corso. Attendete che smetta di lampeggiare, quindi premete il pulsante di scatto.

#### È impossibile mettere a fuoco

- La fotocamera non è in grado di mettere a fuoco soggetti troppo vicini o non adatti alla messa a fuoco automatica (l'indicatore di conferma AF lampeggia nel monitor). Aumentate la distanza dal soggetto o mettetelo a fuoco su un oggetto a elevato contrasto alla stessa distanza dalla fotocamera del soggetto principale, componete l'immagine e scattate la fotografia.

#### Soggetti di difficile messa a fuoco

La messa a fuoco automatica può essere difficile nelle seguenti situazioni.

L'indicatore di conferma AF lampeggia. I soggetti non sono a fuoco.



Soggetto con basso contrasto.



Luce eccessivamente brillante al centro del fotogramma

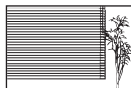

Soggetto non contenente righe verticali

L'indicatore di conferma AF si illumina ma il soggetto non è a fuoco.



Soggetti a diverse distanze



Soggetto in rapido movimento.



Il soggetto non è all'interno del mirino AF

## Riduzione del rumore attivata

- Quando si riprendono scene notturne, i tempi di posa sono più lenti e le immagini presentano un rumore di fondo. La fotocamera attiva il processo di riduzione del rumore dopo aver scattato a tempi di posa bassi. Durante questo processo, non è consentito scattare. Potete impostare [Rid rumore] su [Spento].  
 [Rid rumore] (P. 116)

## Il numero di crocini AF è ridotto

Il numero e la dimensione dei crocini AF varia con rapporto di formato (P. 76), la modalità target AF (P. 63), e l'opzione selezionata per [Teleconverter digitale] (P. 103).

## La data e l'ora non sono state impostate

### La fotocamera viene usata con le impostazioni predefinite al momento dell'acquisto

- Data e ora della fotocamera non sono impostate all'acquisto. Impostate la data e l'ora prima di usare la fotocamera.  «Impostazione di data/ora e della lingua» (P. 20)

### Le batterie sono state rimosse dalla fotocamera

- Se lasciate la fotocamera senza batterie per circa un giorno, i valori di data e ora torneranno all'impostazione predefinita. Le impostazioni saranno cancellate più rapidamente se le batterie erano state inserite nella fotocamera solo per breve tempo prima di essere rimosse. Prima di scattare fotografie importanti, controllate che le impostazioni della data/ora siano corrette.

## Le funzioni impostate vengono ripristinate ai valori predefiniti

Quando si eseguono operazioni come la rotazione della ghiera modalità in **AUTO** () , **SCN**, o **[AF]**, le impostazioni per le quali avete effettuato modifiche vengono ripristinate alle relative impostazioni predefinite.

## Le fotografie scattate risultano bianche

Può accadere quando la fotografia viene scattata in condizioni di scarsa illuminazione o in controluce. Questo è dovuto a fenomeni chiamati flare (stelline, rombi, cerchi di luce bianca) e ghost (immagini parassite, sovrapposizioni di piccole porzioni di immagini, spostate rispetto ad altre). Considerate una composizione in cui nell'immagine non è inserita una sorgente luminosa intensa. I flare si possono manifestare anche quando la sorgente luminosa non è presente nell'immagine. Usate un paraluce per riparare l'obiettivo dalla sorgente luminosa. Se il paraluce non ha effetto, usate le mani per proteggere l'obiettivo dalla luce.  «Obiettivi intercambiabili» (P. 140)

## Nella fotografia scattata, appaiono dei puntini chiari sul soggetto

Ciò potrebbe essere dovuto a pixel difettosi sul sensore. Eseguite [Mapp. pixel]. Se il problema persiste, ripetete la funzione mapping pixel alcune volte.  «Mapping pixel - Controllo delle funzioni di elaborazione delle immagini» (P. 149)

## Funzioni che non possono essere selezionate dai menu

Alcune voci non possono essere selezionate dai menu utilizzando i tasti a freccia.

- Funzioni che non possono essere impostate con la modalità fotografia corrente.
- Le voci che non possono essere impostate a causa di una voce già impostata: Combinazioni di [] (P. 68) e [Rid rumore] (P. 116), ecc.

## Il soggetto appare distorto

---

Le seguenti funzioni utilizzano un otturatore elettronico:

registrazione video (P. 53)/modalità silenzio (P. 69)/«Silenzio» **SCN** (P. 30) e «Scatto multi-focus» (P. 30)/modalità **AP** «Silenzio» (P. 37) e «Bracketing messa a fuoco» (P. 41)

Questo potrebbe causare distorsione se il soggetto è in rapido movimento o se la fotocamera viene spostata all'improvviso. Evitate di muovere la fotocamera in maniera improvvisa durante la ripresa o utilizzate uno scatto in sequenza standard.

## Nelle fotografie appaiono delle righe

---

Le seguenti funzioni utilizzano un otturatore elettronico che potrebbe determinare la presenza di righe a causa dello sfarfallio o di altri fenomeni associati all'illuminazione a LED o fluorescente, un effetto che può essere a volte ridotto scegliendo velocità ridotte dell'otturatore:

registrazione video (P. 53)/modalità silenzio (P. 69)/«Silenzio» **SCN** (P. 30) e «Scatto multi-focus» (P. 30)/modalità **AP** «Silenzio» (P. 37) e «Bracketing messa a fuoco» (P. 41)

## Desidero spegnere il sensore ottico

---



Premete il pulsante  e selezionate [Spento] per [Passa a EVF Auto].

 «Commutazione tra display» (P. 23), [Passa a EVF Auto] (P. 119)

## Il monitor o l'EVF non si accende

---

Tenete premuto il pulsante  per scorrere le schermate.

[Passa a EVF Auto] potrebbe essere spento. Tenete premuto il pulsante  e selezionate [Acceso] per [Passa a EVF Auto].  «Commutazione tra display» (P. 23)











## La fotocamera è bloccata in modalità Focus manuale (MF)



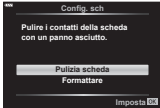





---

Alcuni obiettivi sono dotati di MF clutch che attiva la messa a fuoco manuale quando la ghiera di messa a fuoco è in posizione arretrata. Controllate l'obiettivo. Potete trovare ulteriori informazioni nel manuale dell'obiettivo.



## Codici di errore

Indicazione monitor	Causa possibile	Azione correttiva
 No scheda	La scheda non è inserita, o non è riconosciuta.	Inserite una scheda o cambiate scheda.
 Errore scheda	La scheda presenta dei problemi.	Reinserite la scheda. Se il problema persiste, formattate la scheda. Se non riuscite a formattare la scheda, non potete usarla.
 Protezione scrittura	Non è possibile scrivere dati sulla scheda.	Il pulsante di protezione da scrittura della scheda è posizionato su «LOCK». Rilasciare il selettore. (P. 138)
 Scheda piena	<ul style="list-style-type: none"> <li>La scheda è piena. Non è possibile scattare altre fotografie né registrare altre informazioni, come la prenotazione di stampa.</li> <li>Sulla scheda non c'è spazio sufficiente e le prenotazioni delle stampe e le nuove immagini non possono essere registrate.</li> </ul>	Sostituite la scheda o cancellate le immagini non desiderate. Prima di cancellare, scaricate le immagini importanti su un PC.
	Non è possibile leggere la scheda. La scheda potrebbe non essere formattata.	<ul style="list-style-type: none"> <li>Selezionate [Pulizia scheda], premete  e spegnete la fotocamera. Rimuovete la scheda e pulite la superficie metallica con un panno morbido e asciutto.</li> <li>Selezionate [Formattare] ▶ [Si], quindi premete  per formattare la scheda. La formattazione della scheda cancella tutti i dati presenti in essa.</li> </ul>
 No foto	Sulla scheda non ci sono immagini.	La scheda non contiene immagini. Registrate e riproducete le immagini.
 Errore fotografia	L'immagine selezionata non può essere visualizzata per la riproduzione a causa di un problema. Oppure l'immagine non può essere utilizzata per la riproduzione su questa fotocamera.	Usate un software di elaborazione delle immagini per vedere l'immagine sul PC. Se ciò non è possibile, il file di immagine è danneggiato.
 Img non modificabile	Le fotografie scattate con un'altra fotocamera non possono essere modificate in questa fotocamera.	Usate un software di elaborazione per modificare l'immagine.

Indicazione monitor	Causa possibile	Azione correttiva
		Spegnete la fotocamera e attendete che la temperatura interna scenda.
 La temperatura interna della fotocamera è troppo alta. Prima di usare la fotocamera, è necessario attendere che si raffreddi.	La temperatura interna della fotocamera è aumentata a causa degli scatti in sequenza.	Attendete lo spegnimento automatico della fotocamera. Prima di riprendere le operazioni, attendete che la temperatura interna della fotocamera diminuisca.
 Batteria scarica	La batteria è scarica.	Caricate la batteria.
 Non connesso	La fotocamera non è collegata correttamente a un computer, una stampante, un display HDMI o a un altro dispositivo.	Ricollegate la fotocamera.
 Carta esaur	Non c'è carta nella stampante.	Caricate la carta nella stampante.
 Inch. esaur	L'inchiostro della stampante è esaurito.	Sostituite la cartuccia dell'inchiostro nella stampante.
 Inceppata	La carta si è inceppata.	Rimuovete la carta inceppata.
Impostazioni modificate	Il cassetto della carta della stampante è stato rimosso oppure le impostazioni della stampante sono state cambiate durante l'impostazione della fotocamera.	Non cambiate le impostazioni della stampante durante l'impostazione della fotocamera.
 Errore stmp	Anomalia della stampante e/o della fotocamera.	Spegnete fotocamera e stampante. Controllate la stampante e risolvete gli eventuali problemi prima di riaccenderla.
 Imp. stampare	Potrebbe non essere possibile stampare da questa fotocamera le immagini memorizzate con un'altra macchina fotografica.	Stampate tramite personal computer.

<b>Indicazione monitor</b>	<b>Causa possibile</b>	<b>Azione correttiva</b>
L'obiettivo è bloccato. Prego estrarre l'obiettivo.	L'obiettivo retraibile non torna in sede.	Aprite l'obiettivo.
Controllare lo stato di un obiettivo.	Si è verificata un'anomalia tra fotocamera e obiettivo.	Spegnete la fotocamera, controllate la connessione con l'obiettivo e riaccendetela.
Questo obiettivo non è supportato.	L'obiettivo non supporta la modalità di ripresa selezionata.	Scegliete un obiettivo adeguato o una modalità di ripresa diversa.

## Default

\*1: È possibile ripristinare le impostazioni predefinite selezionando [Tutte] per [Ripristina].

\*2: È possibile ripristinare le impostazioni predefinite selezionando [Base] per [Ripristina].

## Pulsante funzioni/Live Control/Controllo super LV

Funzionamento	Default	*1	*2	
ISO	AUTO	✓	✓	65
Scatto in sequenza/autoscatto		✓	✓	68
Impostazioni crocino AF		✓	✓	63
Fotografia con flash		✓	✓	66
Modalità AF	S-AF	✓	✓	75
Modalità AF	C-AF	✓	✓	75
Rapporto di formato	4:3	✓	✓	76
	<b>L</b> N	✓	✓	76
(Standard)	1920×1080 Fine 60p	✓	✓	77
(4K)	3840×2160 30p	—	—	78
(Clip)	1920×1080 Normal 60p 4s	✓	✓	78
(High-Speed)	1280×720 HighSpeed 120fps	—	—	78
Modalità (esposizione) video	<b>P</b>	✓	—	79

## Menu di ripresa

Scheda	Funzionamento	Default	*1	*2			
	Ripristina	Base	—	—	102		
	Modalità foto	Natural	✓	✓	72, 103		
	Teleconverter digitale	Spento	✓	✓	103		
	Esposizione		✓	✓	82		
	Stabilizz img	S-IS On	✓	✓	80		
	Illuminat AF	Attivato	✓	✓	103		
	Velocità zoom elet.	Normale	✓	—	104		
		±0.0	✓	✓	80		
	Imp. Time Lapse	Spento	✓	✓	104		
	Impost. Silenzio[♥]	Riduzione del rumore	Spento	✓	—	106	
				Rifiuta	✓		—
			Illuminat AF	Rifiuta	✓		—
Modalità flash			Rifiuta	✓	—		
RC Mode		Spento	✓	✓	142		

## 📷 Menu Video

Scheda	Funzionamento	Default	*1	*2	👉
📷	Video 🎤	Attivato	✓	✓	107
	Volume registr.	±0	✓	—	107
	📷 Modalità AF	C-AF	✓	✓	107
	📷 Stabilizz img	M-IS 1	✓	✓	80
	📷 Velocità zoom elet.	Normale	✓	—	107
	Freq. fotog. video	30p	✓	—	77, 107
	Compr. freq. bit video	Fine	✓	—	77, 107

## ▶ Menu riprod.

Scheda	Funzionamento	Default	*1	*2	👉		
▶	📄	Avvia	—	—	96		
		BGM	Happy Days	✓		✓	
		Scorrere	Tutto	✓		✓	
		Intervallo slide	3 sec	✓		—	
		Intervallo Video	Corto	✓		—	
	📺		Attivato	✓	✓	108	
	Modif.	Sel. Immag.	Modifica dati RAW	—	—	—	108
			Modifica JPEG	—			109
			Modifica video	—			110, 111
			🎤	—			99
	Overlay immagini	—	—	—	110		
	Ordine di stampa	—	—	—	135		
	Protezione ripristino	—	—	—	111		
	Connessione a Smartphone	—	—	—	126		





## ⚙️ Menu Custom

Scheda	Funzionamento	Default	*1	*2	👉		
⚙️	AF/MF						
	A	S-AF	Modalità 1	✓	✓	114, 120	
		AEL/AFL	C-AF				Modalità 2
			MF				Modalità 1
		Pad crocino AF	Spento	✓	✓	114	
		☹️ Priorità viso	☹️	✓	—	64, 114	
	Assist MF	Ingrandisci	Spento	✓	—	114, 120	
		Picco	Spento	✓	—	120	
	Reg. Obiettivo	Attivato	✓	✓	114		

Scheda	Funzionamento		Default	*1	*2		
	Pulsante/Ghiera						
	<b>B</b>	Pulsante funzioni	Funzione	AEL/AFL	✓	—	89, 114
			Funzione	Teleconverter digitale	✓	—	
	Funzione ghiera	P	Ghiera anteriore:  Ghiera posteriore: Ps	✓	—	114	
		A	Ghiera anteriore:  Ghiera posteriore: FNo.				
		S	Ghiera anteriore:  Ghiera posteriore: otturatore				
		M	Ghiera anteriore: FNo. Ghiera posteriore: otturatore				
	Disp()//PC						
	<b>C1</b>	Imp controllo		LV-C	✓	—	70, 115
			P/A/S/M	LV-C	✓	—	
			ART	LV-C	✓	—	
			SCN/	LV-C	✓	—	
		Impostazioni Info	Info	Solo Img, Complessivo	✓	✓	115, 121
			LV-Info	Personalizza1 () Personalizza2 (Misuratore di livello)	✓	—	
			Impostazioni	25, Clip personali, Calendario	✓	—	
		LV Est.	Spento	✓	✓	115	
		Riduzione tremolio	Auto	✓	—	115	
		Griglia visibile	Spento	✓	—	115	
	Colore del picco	Rosso	✓	—	115		
<b>C2</b>			Attivato	✓	✓	115	
	HDMI	Dimensioni uscita	1080p	✓	—	115, 123	
		Controllo HDMI	Spento	✓	—		
	Modalità USB		Auto	✓	✓	115	
Esp/ISO/BULB							
<b>D1</b>	Shift esposizione		±0	✓	—	116	
	Imp ISO Auto	Limite super.	6400	✓	✓		
		Default	200	✓	✓		
	Filtro rumore	Standard	✓	✓	116		
	Rid rumore	Auto	✓	✓	116		
<b>D2</b>	Timer Bulb/Time		8min	✓	✓	116	
	Live Bulb		Spento	✓	—	116	
	Live Time		0.5 sec	✓	—	116	
	Impostazioni composita		1 sec	✓	—	51, 116	

Scheda	Funzionamento	Default	*1	*2			
	Personalizza						
	<b>E</b>	Sincro X	1/250	✓	✓	117, 124	
		Limite lento	1/60	✓	✓	117, 124	
		+	Spento	✓	✓	117	
		+Bilanc. bianco	WB AUTO	✓	—	117	
	/Bilanc. bianco/Colore						
	<b>F</b>	Imposta	-1 , -2 , -3 , -4	✓	✓	117, 124	
		Bilanc. bianco	Auto	✓	✓	73, 117	
		WB AUTO Conserva Colore Caldo	Attivato	✓	✓	117	
		Sp. colore	sRGB	✓	✓	87, 117	
	Registra						
	<b>G</b>	Nome file		Ripristina	✓	—	118
		Mod. nome file		—	✓	—	118
		Impostaz copyright	Info copyright	Spento	✓	—	118
			Nome artista	—	—	—	
		Nome copyright	—	—	—		
EVF							
<b>H</b>	Passa a EVF Auto		Attivato	✓	—	119, 152	
	Correzione EVF	Luminanza auto EVF	Attivato	✓	—	119	
		Correzione EVF	±0,  ±0				
Utilità							
<b>I</b>	Mapp. pixel		—	—	—	119, 149	
	Correggi livello		—	✓	—	119	
	Impost. touch screen		Attivato	✓	—	119	
	Riposo		1 min	✓	✓	19, 119	
	Certificazione		—	—	—	119	



## ƒ Menu Setup

Scheda	Funzionamento	Default	*1	*2		
ƒ	Config. Sch	—	—	—	113	
		—	—	—	20	
		—	—	—	112	
		⌂ ±0, ⌘ ±0, Natural	✓	—	112	
	Vis. immagini	0.5 sec	✓	—	112	
	Impostazioni Wi-Fi	Impostazioni connessione Wi-Fi	Privata	✓	—	128
		Password privata	—	—	—	
		Resetta ordine condivisione	—	—	—	129
		Resetta impostazioni Wi-Fi	—	—	—	
	Firmware	—	—	—	112	



## Specifiche tecniche

### ■ Fotocamera

Tipo	
Tipo	Fotocamera digitale con obiettivo intercambiabile Micro Quattro Terzi Standard
Obiettivo	Obiettivo M.Zuiko Digital, sistema Micro Quattro Terzi
Attacco Obiettivo	Standard Micro Quattro Terzi
Lunghezza focale equivalente su macchina fotografica a pellicola da 35 mm	Circa due volte la lunghezza focale dell'obiettivo
Sensore	
Tipo	Sensore Live MOS 4/3"
N. totale di pixel	Circa 17,20 milioni di pixel
N. di pixel effettivi	Circa 16,05 milioni di pixel
Dimensione schermo	17,3 mm (A) × 13,0 mm (V)
Rapporto di formato	1,33 (4:3)
Mirino	
Tipo	Mirino elettronico con sensore oculare
N. di pixel	Circa 2,36 milioni di punti
Ingrandimento	100%
Estrazione pupillare	Circa. 19,2 mm (−1 m <sup>-1</sup> )
Live view	
Sensore	Usa il sensore Live MOS
Ingrandimento	100%
Monitor	
Tipo	LCD a colori TFT da 3.0», angolo variabile, schermo tattile
N. totale di pixel	Circa 1,04 milioni di punti (formato 3:2)
Tempo	
Tipo	Otturatore sul piano focale computerizzato
Tempo di posa	1/4000 – 60 sec., fotografia posa B, posa T
Autofocus	
Tipo	Hi-Speed Imager AF
Punti di messa a fuoco	121 punti
Selezione punto di messa a fuoco	Auto, Opzionale
Controllo dell'esposizione	
Sistema di esposizione	Sistema di esposizione TTL (esposizione imager) Esposizione digitale ESP/Esposizione a preferenza centrale/Misurazione Spot
Campo misurato	EV -2 - 20 (obiettivo f/2.8, ISO100)
Modalità di scatto	 AUTO/ <b>P</b> : AE con programma (possibilità di variazione di programma)/ <b>A</b> : AE con priorità diaframma/ <b>S</b> : AE con priorità otturatore/ <b>M</b> : manuale/  Video/ <b>ART</b> : filtro artistico/ <b>SCN</b> : scena/ <b>ADP</b> : Foto avanzata
Sensibilità ISO	LOW, 200 - 25600 (1/3 passo EV)
Com. esp.	±5,0EV (1/3 passo EV)

<b>Bilanciamento del bianco</b>	
Tipo	Sensore
Impostazione modalità	Bilanc. bianco predefinito/automatico (6 impostazioni)/Bilanc. bianco personalizzato/Bilanciamento bianco one touch (la fotocamera può memorizzare fino a 4 impostazioni)
<b>Acquisizione</b>	
Memoria	SD, SDHC e SDXC UHS-II compatibile
Sistema di registrazione	Registrazione digitale, JPEG (DCF2.0), dati RAW
Standard applicabili	Exif 2.3, Digital Print Order Format (DPOF),
Audio con immagini	Formato Wave
Filmato	MPEG-4 AVC/H.264
Audio	Stereo, PCM 48kHz
<b>Riproduzione</b>	
Formato visualizzazione	Riproduzione singolo fotogramma/Riproduzione dettaglio/Vista indice/Vista calendario
<b>Drive</b>	
Modalità Drive	Ripresa fotogramma singolo/Scatto in sequenza/Autoscatto/Scatto silenzioso
Scatto in sequenza	Fino a circa 8,5 fps (📷) / Fino a circa 14 fps (📷)
Autoscatto	Tempo operativo: 12 sec./2 sec./personalizzato
Funzione di risparmio energetico	Passaggio alla modalità di riposo: 1 minuto (questa funzione può essere personalizzata). Spegnimento: 4 ore
<b>Flash</b>	
Numero guida	5,8 (ISO100•m)/8,2 (ISO200•m)
Angolo di scatto	Copre l'angolo di visualizzazione di un obiettivo da 14 mm (equivalente a 28 mm nel formato 35 mm)
Modalità di controllo flash	TTL-AUTO (modalità pre-flash TTL)/MANUAL
Velocità sinc.	1/250 s o inferiore
<b>LAN wireless</b>	
Standard compatibile	IEEE 802.11b/g/n
<b>Connettore esterno</b>	
Micro connettore USB/Micro connettore HDMI (tipo D)	
<b>Alimentazione</b>	
Coperchio	Batteria agli ioni di litio x1
<b>Dimensioni/peso</b>	
Dimensioni	121,5 mm (L) × 83,6 mm (A) × 49,5 mm (P) (escluse le parti sporgenti)
Peso	Circa 411 g (comprese batteria e scheda di memoria)
<b>Ambiente operativo</b>	
Temperatura	0 °C - 40 °C (utilizzo)/ -20 °C - 60 °C (storage)
Umidità	Da 30% a 90% (utilizzo)/da 10% a 90% (storage)

I termini HDMI e HDMI High-Definition Multimedia Interface e il logo HDMI sono marchi o marchi registrati di HDMI Licensing Administrator, Inc. negli Stati Uniti e in altri paesi.

**HDMI**™  
HIGH-DEFINITION MULTIMEDIA INTERFACE

## ■ Batteria agli ioni di litio

N. MODELLO	BLS-50
Tipo	Batteria ricaricabile agli ioni di litio
Tensione nominale	CC 7,2 V
Capacità nominale	1210 mAh
N. di cicli di carica e scarica	Circa 500 volte (varia con le condizioni d'uso)
Temperatura ambiente	da 0 °C a 40 °C (ricarica)
Dimensioni	Circa 35,5 mm (L) × 12,8 mm (A) × 55 mm (P)
Peso	Circa 46 g

## ■ Caricabatterie per batterie agli ioni di litio

N. MODELLO	BCS-5
Alimentazione nominale	Da CA 100 V a 240 V (50/60 Hz)
Tensione nominale in uscita	8,35 V CC, 400 mA
Tempo di ricarica	Circa 3 ore 30 minuti (temperatura ambiente)
Temperatura ambiente	0 °C - 40 °C (utilizzo)/ -20 °C - 60 °C (storage)
Dimensioni	Circa 62 mm (L) × 38 mm (A) × 83 mm (P)
Peso (senza cavo CA)	Circa 70 g

- Il cavo CA fornito deve essere utilizzato solo con questo dispositivo e non con altri prodotti. Non utilizzare cavi di altri prodotti con questo dispositivo.

- LE SPECIFICHE SONO SOGGETTE A MODIFICA SENZA PREAVVISO O OBBLIGO ALCUNO DA PARTE DEL PRODUTTORE.
- Visitate il nostro sito web per le specifiche tecniche più recenti.

## MISURE DI SICUREZZA



## ATTENZIONE

RISCHIO DI SCOSSA  
ELETTRICA  
NON APRIRE



ATTENZIONE: PER RIDURRE IL RISCHIO DI SCOSSA ELETTRICA, NON RIAMOVIETE IL COPERCHIO (O LA PARTE POSTERIORE). ALL'INTERNO NON VI SONO PARTI FUNZIONALI PER L'UTENTE. AFFIDATE LA MANUTENZIONE AL PERSONALE QUALIFICATO OLYMPUS.



Il punto esclamativo incluso in un triangolo invita a consultare le importanti istruzioni d'uso e manutenzione, contenute nella documentazione fornita con il prodotto.



## AVVERTENZA

In caso di mancata osservanza delle informazioni fornite con questo simbolo durante l'utilizzo del prodotto, potrebbero verificarsi lesioni gravi o la morte.



## ATTENZIONE

In caso di mancata osservanza delle informazioni fornite con questo simbolo durante l'utilizzo del prodotto, potrebbero verificarsi lesioni.



## AVVISO

La mancata osservanza delle informazioni fornite con questo simbolo durante l'utilizzo del prodotto, potrebbe causare danni al prodotto.

## AVVERTENZA!

PER EVITARE IL RISCHIO DI INCENDIO O DI SCOSSA ELETTRICA NON SMONTATE E NON ESPONETE MAI IL PRODOTTO ALL'ACQUA E NON USATELO IN AMBIENTI MOLTO UMIDI.

## Regole generali

**Leggete tutte le istruzioni** - Leggete tutte le istruzioni prima dell'uso. Conservate i manuali e la documentazione per riferimenti futuri.

**Fonti di alimentazione** - Collegate l'apparecchio solo alla fonte di alimentazione elettrica indicata sull'etichetta.

**Corpi estranei** - Per evitare lesioni, non inserite mai oggetti metallici nell'apparecchio.

**Pulizia** - Scollegate sempre la fotocamera dalla presa a parete prima di pulirla. Per la pulizia, usate solo un panno umido. Non usate mai alcun tipo di detergente liquido o spray, né solventi organici per pulire l'apparecchio.

**Fonti di calore** - Non usate né conservate l'apparecchio in prossimità di fonti di calore, come caloriferi, bocchettoni d'aria calda, forno o qualsiasi altro tipo di apparecchio che genera calore, inclusi amplificatori stereo.

**Accessori** - Per vostra sicurezza e per evitare di danneggiare la fotocamera, usate solo gli accessori consigliati da Olympus.

**Collocazione** - Per evitare danni

all'apparecchio, installatelo su un treppiede o altro supporto stabile.



## AVVERTENZA

- **Non usate la fotocamera in presenza di gas infiammabili o esplosivi.**
- **Fate riposare gli occhi a intervalli regolari durante l'utilizzo del mirino.**

Il mancato rispetto di questa precauzione potrebbe determinare dolore agli occhi, nausea o chinetosi. La lunghezza e la frequenza delle pause necessarie varia da persona a persona; usate il vostro giudizio. Se percepite stanchezza o malessere, evitate di utilizzare il mirino e consultate un medico, se necessario.

- **Non puntate il flash e il LED (compreso l'illuminatore AF) sulle persone (neonati, bambini piccoli ecc.) a distanza ravvicinata.**
  - Azionate il flash ad almeno 1 metro dal viso dei soggetti. Se il flash scatta troppo vicino agli occhi del soggetto può causare la perdita temporanea della vista.

- **Non guardate il sole o una luce forte attraverso il mirino.**
- **Tenete la fotocamera fuori della portata dei bambini.**
  - Riponete sempre la macchina fuori della portata dei bambini per impedire che le seguenti condizioni di pericolo possano causare gravi incidenti:
    - Strangolamento causato da tracolla avvolta attorno al collo.
    - Rischio di ingestione accidentale di batteria, schede e altre piccole componenti.
    - Scatto accidentale del flash vicino ai propri occhi o a quelli di un bambino.
    - Infortuni causati dalle parti operative della macchina.
- **Se notate che il caricabatteria emette fumo, calore, rumore o odore insolito, interrompetene immediatamente l'uso e scollegatelo dalla rete elettrica, quindi contattate un distributore autorizzato o un centro di assistenza.**
- **Spegnete immediatamente la fotocamera se notate fumo, odori o rumori insoliti.**
  - Non togliete mai le batterie a mani nude per evitare scottature o incendi.
- Non usate la fotocamera con le mani bagnate. Tale operazione potrebbe provocare surriscaldamento, esplosioni, incendi, scosse elettriche o malfunzionamenti.
- **Non lasciate la fotocamera in luoghi ad alta temperatura.**
  - Le parti possono deteriorarsi e in alcuni casi la fotocamera potrebbe incendiarsi. Non usate il caricabatterie se è coperto da qualche oggetto (come una coperta). Ciò potrebbe causare un surriscaldamento e quindi un incendio.
- **Maneggiate la fotocamera con cura per evitare scottature dovute a basse temperature.**
  - Quando la fotocamera contiene parti metalliche, il surriscaldamento può causare scottature dovute a basse temperature. Prestare attenzione a quanto segue:
    - Quando usata a lungo, la fotocamera si surriscalda. Il contatto con la fotocamera in queste condizioni può causare scottature per basse temperature.
    - In luoghi con temperature molto basse, la temperatura del corpo della fotocamera può essere inferiore alla temperatura ambiente. Per maneggiare la fotocamera si consiglia l'uso dei guanti.
- Per proteggere la tecnologia di alta precisione contenuta in questo prodotto non lasciate mai la fotocamera nei luoghi sotto indicati, sia per l'utilizzo sia quando non viene utilizzata:
  - Luoghi in cui temperatura e/o umidità sono elevati o sono soggetti a variazioni estreme. Luce diretta del sole, spiagge, auto chiuse o vicino a fonti di calore (fornelli, termosifoni e così via) o umidificatori.
  - In ambienti sabbiosi o polverosi.
  - Nelle vicinanze di oggetti infiammabili o esplosivi.
  - In luoghi umidi, come ad esempio bagni o sotto la pioggia.
  - In luoghi soggetti a forti vibrazioni.
- La fotocamera utilizza una batteria agli ioni di litio specificata da Olympus. Caricate la batteria con il caricabatterie indicato. Non utilizzate altri caricabatterie.
- Non scaldate né bruciate le batterie in forni a microonde, su piastre calde o in recipienti a pressione e così via.
- Non lasciate la fotocamera su dispositivi elettromagnetici o nelle vicinanze di essi. Ciò può causare surriscaldamenti, scottature o esplosioni.
- Non collegate i terminali con oggetti metallici.
- Quando riponete o trasportate le batterie, evitate il contatto con oggetti metallici come collane, spille, fermagli, chiavi, ecc. Un eventuale corto circuito potrebbe causare surriscaldamenti, esplosioni o scottature.
- Per evitare perdite dalla batteria o danni ai terminali, attenersi scrupolosamente a tutte le istruzioni relative al suo utilizzo. Non tentate di smontare le batterie o di modificarle in qualsiasi modo, di saldarle, ecc.
- Se il fluido della batteria entra in contatto con gli occhi, lavarli immediatamente con acqua corrente fredda e rivolgersi a un medico.
- Se non potete rimuovere la batteria dalla fotocamera, rivolgetevi a un centro di assistenza o distributore autorizzato. Non tentate di rimuovere la batteria forzandola. Danni alla parte esterna della batteria, ad esempio graffi, potrebbero produrre surriscaldamento o esplosione.
- Tenete le batterie lontano dalla portata di bambini ed animali domestici. In caso di ingestione di una batteria, rivolgetevi immediatamente al medico.
- Per evitare che le batterie perdano liquido, si surriscaldino o causino incendi o esplosioni, usate solo le batterie consigliate per questo apparecchio.
- Se le batterie ricaricabili non sono state ricaricate entro il tempo specificato, interrompete la ricarica e non utilizzatele.

- Non utilizzate batterie che presentino graffi o danni sull'involucro, e non graffiatele.
- Non sottoponetle le batterie a forti urti o a vibrazioni continue facendole cadere o battendole.  
Ciò può causare esplosioni, surriscaldamenti o bruciature.
- Se le batterie perdono, presentano un odore inusuale, si scoloriscono, si deformano o comunque si alterano durante il funzionamento, spegnete la fotocamera e allontanatevi immediatamente se ha preso fuoco.
- Se il liquido della batteria si deposita sugli abiti o sulla pelle, rimuovere gli abiti e lavare immediatamente l'area interessata con acqua corrente fredda. Se il liquido brucia la pelle, rivolgersi immediatamente a un medico.
- Non utilizzare batterie agli ioni di litio in un ambiente a bassa temperatura. Questo potrebbe causare la generazione di calore, ignizione o esplosione.
- La batteria agli ioni di litio Olympus è stata ideata per l'impiego esclusivo con la fotocamera digitale Olympus. Non utilizzate la batteria con altri dispositivi.
- **Evitate di far utilizzare o far trasportare le batterie a bambini o animali/cuccioli (per prevenire comportamenti pericolosi come leccare, mettere in bocca o masticare le batterie).**

## Usate solo la batteria ricaricabile e il caricabatterie dedicati

Consigliamo vivamente l'uso esclusivo di batterie ricaricabili e caricabatterie AC Olympus dedicati originali con questa fotocamera. L'uso di batterie ricaricabili e/o di un caricabatterie non originali potrebbe causare un incendio o provocare danni alle persone dovuti a perdite di liquido, surriscaldamento, combustione o danni alla batteria. Olympus non si assume alcuna responsabilità per incidenti o danni conseguenti dall'uso di una batteria e/o caricabatterie non originali Olympus.

### ATTENZIONE

- **Non coprite il flash con la mano durante l'uso.**
- Non lasciate le batterie in luoghi esposti alla luce diretta del sole o ad alta temperatura, in auto sotto il sole cocente o vicino ad una fonte di calore, ecc.
- Tenere sempre asciutte le batterie.
- Le batterie possono surriscaldarsi durante un uso prolungato. Per evitare lievi ustioni, non rimuovetele subito dopo aver usato la fotocamera.

- Questa fotocamera utilizza una batteria agli ioni di litio Olympus. Utilizzate la batteria originale designata. Se la batteria viene sostituita con un tipo di batteria errato, esiste il rischio di esplosioni.
- Riciclate le batterie per salvaguardare le risorse del pianeta. Quando gettate le batterie esaurite, accertatevi di coprire i terminali e osservate sempre le norme e le leggi locali.

### AVVISO

- **Non usate e non riponetle la fotocamera in ambienti polverosi o umidi.**
- **Usate solo schede di memoria SD/SDHC/SDXC. Non usate mai altri tipi di schede.** Se inserite involontariamente un altro tipo di scheda nella fotocamera, contattate un distributore autorizzato o un centro assistenza. Non tentate di rimuovere la scheda forzandola.
- Effettuate regolarmente il backup dei dati importanti su un computer o un altro dispositivo di archiviazione per prevenire la perdita accidentale.
- OLYMPUS non si assume alcuna responsabilità per eventuali perdite di dati associate a tale dispositivo.
- Fate attenzione quando portate la fotocamera appesa alla tracolla. Potrebbe facilmente impigliarsi negli oggetti e causare gravi danni.
- Prima di trasportare la fotocamera, rimuovete il treppiede e tutti gli altri accessori non OLYMPUS.
- Non fate cadere la fotocamera e non sottoponetela a forti urti o vibrazioni.
- Quando inserite o rimuovete la fotocamera da un treppiede, ruotate la vite del treppiede, non la fotocamera.
- Non toccate i contatti elettrici sulla fotocamera.
- Non lasciate la fotocamera puntata direttamente verso la luce del sole. L'obiettivo o la tendina dell'otturatore potrebbero danneggiarsi, scolorirsi, rovinare il dispositivo di acquisizione immagini o provocare incendi.
- Non esporre il mirino a sorgenti luminose intense o luce solare diretta. Il calore potrebbe danneggiare il mirino.
- Non tirate e non spingete l'obiettivo.
- Assicuratevi di rimuovere eventuali gocce d'acqua o altra forma di umidità dal prodotto prima di sostituire la batteria o aprire o chiudere le protezioni.

- Prima di riporre la macchina per lunghi periodi, togliete le batterie. Per evitare formazione di condensa o muffa all'interno della fotocamera, conservatela in un luogo fresco e asciutto. Dopo lo stoccaggio, controllate la fotocamera accendendola e premendo il pulsante di scatto per controllare che le funzioni normalmente.
- La fotocamera potrebbe non funzionare correttamente se usata in luoghi soggetti a campi magnetici/elettromagnetici, onde radio o alta tensione, come vicino a un televisore, forno a microonde, videogiochi, altoparlanti, monitor di grandi dimensioni, antenne TV/ radio o tralicci di trasmissione. In tali casi, prima di riutilizzare la fotocamera, spegnetela e riaccendetela.
- Osservate sempre le norme relative all'ambiente di utilizzo descritte nel manuale della fotocamera.
- Inserite le batterie come descritto nelle istruzioni operative.
- Prima di caricarle, controllate sempre che le batterie non presentino perdita di liquido, scolorimento, deformazione o altre anomalie.
- Togliete sempre le batterie dalla fotocamera quando la riponete per lunghi periodi.
- Se conservate la batteria per un lungo periodo, riponetela in un luogo fresco.
- La quantità di energia consumata dalla fotocamera varia a seconda delle funzioni usate.
- Nelle condizioni elencate in seguito, l'energia viene consumata continuamente con conseguente riduzione della durata delle batterie.
  - Viene usato ripetutamente lo zoom.
  - Il pulsante di scatto viene ripetutamente premuto a metà in modalità di ripresa attivando l'autofocus.
  - Sul monitor viene visualizzata un'immagine per un periodo prolungato.
  - La fotocamera è collegata ad una stampante.
- Se usate una batteria deteriorata, la fotocamera può spegnersi senza visualizzare il segnale di batteria esaurita.
- Se i poli della batteria si bagnano o si ungono, la fotocamera potrebbe non funzionare. Pulite bene la batteria con un panno asciutto prima dell'uso.
- Caricate sempre la batteria al primo utilizzo o quando non la usate per lunghi periodi.
- Quando usate il dispositivo con le batterie a basse temperature, cercate di tenere la fotocamera e le batterie di riserva in un luogo più caldo possibile. Le batterie che si scaricano alle basse temperature possono essere ripristinate quando sono portate a temperatura ambiente.

- Prima di intraprendere un lungo viaggio, in particolare all'estero, acquistate delle batterie di scorta. In viaggio, le batterie consigliate potrebbero essere difficili da trovare.

## Uso della funzione LAN wireless

- **Spegnete la fotocamera negli ospedali e nei luoghi in cui sono presenti apparecchiature mediche.**  
Le onde radio provenienti dalla fotocamera possono influire negativamente su tali apparecchiature, causando un malfunzionamento e, di conseguenza, un incidente.
- **Spegnete la fotocamera quando siete in aereo.**  
L'uso di dispositivi wireless a bordo può ostacolare il funzionamento corretto dei dispositivi dell'aereo. Disattivate la funzione wireless LAN a bordo dell'aeromobile.

## Monitor

- Non esercitate pressione sul monitor, altrimenti l'immagine potrebbe risultare deformata con conseguente anomalia della modalità riproduzione o deterioramento del monitor.
- Sul fondo/sommità del monitor può apparire una striscia di luce: non è un guasto.
- Quando un soggetto viene visualizzato in diagonale nella fotocamera, i bordi possono apparire a zig-zag sul monitor. Non è un guasto; sarà meno evidente nella modalità riproduzione.
- In luoghi soggetti a basse temperature, il monitor può impiegare più tempo per accendersi o i colori possono cambiare temporaneamente.  
Quando usate la fotocamera in luoghi molto freddi, è consigliabile mettere occasionalmente la macchina in un luogo caldo. Il monitor che abbia scarse prestazioni a causa delle basse temperature torna a funzionare regolarmente alle temperature normali.
- Il monitor di questo prodotto è fabbricato con elevata precisione, tuttavia, potrebbero essere presenti pixel sempre accesi o spenti nel monitor. Tali pixel non influenzano l'immagine da salvare. A causa delle caratteristiche, a seconda dell'angolazione è possibile notare disomogeneità del colore o della luminosità, ma questo è dovuto alla struttura del monitor. Non si tratta di anomalia o malfunzionamento.

## Note legali e altro

- Olympus non risponde e non riconosce alcuna garanzia per i danni o gli utili che si prevede possano derivare dall'uso legale del presente apparecchio o su richiesta di terzi, causati dall'uso inadeguato dell'apparecchio.
- Olympus non risponde né riconosce alcuna garanzia per danni o vantaggi derivanti dal corretto utilizzo del presente apparecchio, causati dalla cancellazione dei dati e delle immagini.

## Inefficacia della garanzia

- Olympus non risponde e non riconosce alcuna garanzia, esplicita o implicita, riguardante il contenuto del presente manuale scritto o software, e in nessun caso sarà responsabile di garanzie implicite di commerciabilità o adeguatezza a qualsiasi scopo particolare o per danni conseguenti, incidentali o indiretti (inclusi, ma non limitati ai danni per mancato guadagno, interruzione di attività e perdita di dati di lavoro) derivanti dall'uso o impossibilità di usare tali materiali scritti, software o apparecchiature. Alcuni paesi non consentono l'esclusione o la limitazione di responsabilità per i danni conseguenti o incidentali o della garanzia implicita, quindi i suddetti limiti possono non essere applicabili al vostro caso.
- Olympus si riserva tutti i diritti sul presente manuale.

## Avvertenza

Fotografie non autorizzate o l'uso di materiali coperti dai diritti d'autore possono violare le relative leggi sui diritti d'autore. Olympus non si assume alcuna responsabilità per fotografie non autorizzate, per l'uso o altri atti che violino i diritti dei titolari dei copyright.

## Note sui diritti d'autore

Tutti i diritti riservati. Il contenuto del presente manuale o software non può essere riprodotto né interamente né in parte, né usato in qualsiasi modo o con qualsiasi mezzo elettronico o meccanico, inclusa la fotocopia e la registrazione o l'uso di qualsiasi tipo di sistema di memorizzazione e recupero di dati senza il previo consenso scritto di Olympus. Olympus non si assume alcuna responsabilità per l'uso delle informazioni contenute nel presente materiale o software né per i danni derivanti dall'uso delle informazioni contenute negli stessi. Olympus si riserva il diritto di modificare le caratteristiche e il contenuto della presente pubblicazione o del software senza obbligo di preavviso.

## Marchi di fabbrica



























- Microsoft e Windows sono marchi registrati di Microsoft Corporation.
- Il logo SDXC è un marchio di SD-3C, LLC.
- Il logo Apical è un marchio registrato di Apical Limited. 
- Micro Quattro Terzi, Quattro Terzi e il logo Micro Quattro Terzi e Quattro Terzi sono marchi o marchi registrati di OLYMPUS CORPORATION in Giappone, negli Stati Uniti, nei Paesi dell'Unione Europea e in altri Paesi.
- Wi-Fi è un marchio registrato di Wi-Fi Alliance. 
- Il logo Wi-Fi CERTIFIED è un contrassegno di certificazione di Wi-Fi Alliance.
- Le norme sui sistemi di memorizzazione file per fotocamere menzionati nel presente manuale sono le Design Rule for Camera File System / DCF (Norme di Progettazione di Sistemi di File di macchine fotografiche/DCF) stipulate dall'associazione JEITA (Japan Electronics and Information Technology Industries Association, Associazione delle Industrie Giapponesi di Elettronica e Tecnologia Informatica).
- Tutti gli altri nomi di società e prodotti sono marchi registrati e/o marchi dei rispettivi proprietari.

THIS PRODUCT IS LICENSED UNDER THE AVC PATENT PORTFOLIO LICENSE FOR THE PERSONAL AND NONCOMMERCIAL USE OF A CONSUMER TO (i) ENCODE VIDEO IN COMPLIANCE WITH THE AVC STANDARD ("AVC VIDEO") AND/OR (ii) DECODE AVC VIDEO THAT WAS ENCODED BY A CONSUMER ENGAGED IN A PERSONAL AND NON-COMMERCIAL ACTIVITY AND/OR WAS OBTAINED FROM A VIDEO PROVIDER LICENSED TO PROVIDE AVC VIDEO. NO LICENSE IS GRANTED OR SHALL BE IMPLIED FOR ANY OTHER USE. ADDITIONAL INFORMATION MAY BE OBTAINED FROM MPEG LA, L.L.C. CONSULTATE [HTTP://WWW.MPEGLA.COM](http://WWW.MPEGLA.COM)

Il software di questa fotocamera può includere software di terzi. Qualsiasi software di terzi è soggetto ai termini e condizioni, imposti dai proprietari o licenziatari di tale software, sotto i quali vi viene fornito tale software. Tali termini ed eventuali altre note relative a software di terzi possono essere reperite nel file PDF relativo alle note del software disponibile all'indirizzo <http://www.olympus.co.jp/en/support/imgs/digicamera/download/notice/notice.cfm>



## Simboli

	(Suono beep).....	115
	(Protezione).....	97
	Bilanc. bianco.....	117
	Limite lento.....	117, 124
	UP.....	66
	Sincro X.....	117, 124
	(Riproduzione ingrandita).....	95
	(Regolazione luminosità monitor).....	112
	(Visualizzazione indice).....	95, 100, 122
	/Impostazioni info.....	115, 121
	Imposta.....	115
	.....	117
	.....	68
	(Cancellazione di singoli fotogrammi).....	98
	(lingua).....	112
	(Bilanciamento del bianco one touch).....	90
	(Selezione immagine).....	98
	(Priorità viso AF).....	64
	(Rotazione immagine).....	108
	Tieni colori caldi.....	117
	(Anteprima).....	90
	(Sequenziale L).....	68
	(Sequenziale H).....	68
	Info.....	115
	Imp controllo.....	115
	Pulsante (Scelta rapida).....	27

## A

<b>A</b> (Modalità Priorità diaframma).....	47
Accessori.....	145
Acquisizione immagini nel filmato.....	110
AdobeRGB.....	87
AE Bracketing.....	40
AEL/AFL.....	120
AF Continuo.....	75

AF Mode.....	75
Filmato.....	107
AF Singolo.....	75
AF touch.....	52
Anteprima (☉).....	90
Area AF.....	63
<b>ART</b> (Art Filter).....	42
Art Fade.....	55
Aspetto img.....	76
Assist MF.....	114, 120
Autoscatto.....	68

## B

BGM.....	59, 96
Bilanc. bianco.....	117
Bilanciamento del bianco.....	73
Bilanciamento del bianco one-touch (☉).....	74, 90
Blocco AE.....	61, 90
Bracketing messa a fuoco.....	41
BULB.....	50

## C

C-AF (AF Continuo).....	75
C-AF+TR (Tracking AF).....	75
Cancella	
Immagini selezionate.....	98
Singolo fotogramma.....	98
Tutte le immagini.....	113
Config. Sch.....	113
Carica batteria.....	14
Certificazione.....	119
Clip personali.....	57, 99
Clip.....	57
Colore del picco.....	115
Colore monocromatico.....	85
Colore Parziale.....	44
Com. esp.....	61
Comp. eff. trapezio.....	39
Compensazione bilanciamento del bianco.....	81

Compr. freq. bit video .....	77, 107
Condividi ordine .....	98
Connessione	
Computer .....	130
Smartphone .....	125
Stampante .....	132
Connessione USB .....	130
Contrasto .....	83
Controllo alte luci e ombre .....	88
Controllo dell'intensità del flash .....	80
Correggi livello .....	119
Correzione EVF .....	119

## D

Dati exif .....	118
Dimensione dell'immagine	
Filmato .....	77
Immagine .....	117, 124, 139
Dimensione file .....	139
DPOF .....	135

## E

Effetto (i-Enhance) .....	86
Effetti Video .....	55
Esp Multip .....	35
Esposizione .....	82

## F

Filtro colore .....	85
Filtro rumore .....	116
Firmware .....	112
Flash .....	66
Formato di file .....	139
Formattazione .....	113
Fotografia Composita Live .....	51
Fotografia remota .....	127
Freq. fotog. video .....	77, 107
Funzione ghiera .....	114

## G

Ghiera di messa a fuoco .....	75
Ghiera di regolazione delle diottrie .....	23
Ghiera modalità .....	25
Griglia visibile .....	115

## H

HDMI .....	115, 123
HDR .....	36
HDR Controluce .....	29, 31

## I



Ignora sbiancamento .....	43
Illuminat AF .....	26, 103
Immagine RAW .....	76
Imp controllo .....	115
Impostaz copyright .....	118
Impostazione data/ora (🕒) .....	20
Impostazione lingua (🌐) .....	112
Impostazioni composita .....	116
Impostazioni crocino AF .....	63
Impostazioni qualità dell'immagine	
Filmato .....	77
Immagine .....	76, 117, 124, 139
Impostazioni Wi-Fi .....	112, 128
Impost. Silenzio[♥] .....	106
Impost. touch screen .....	119
Informazioni posizione .....	128
Installazione .....	131
Imp ISO Auto .....	116

## L

Live Bulb .....	116
Live Control .....	70
Live Guide .....	28
Livello batteria .....	19
LIVE TIME .....	50
Live Time .....	116
LV Est. .....	115
Log GPS .....	128
Lunga esposizione (BULB/LIVE TIME) .....	50
LV-Info .....	115, 121

## M

M (modalità manuale) .....	49
Mapp. pixel .....	119, 157
Menu .....	101, 149
Menu Custom .....	114, 157

Menu di ripresa	102, 156
Menu di ripresa 1	102
Menu di ripresa 2	102
Menu Riprod.	108, 157
Menu Setup	112, 160
Menu Video	107, 157
Messa a fuoco manuale	75
Metodo di connessione Wi-Fi	128
MF	90
MF (messa a fuoco manuale)	75
Misuratore di livello	24
Modalità AUTO (AUTO)	28
Modalità di scatto	25
Modalità foto	72, 103
Modalità foto avanzata	32
Modalità messa a fuoco	75
Modalità USB	115
Modalità Video	54, 79
Modifica dati RAW	108
Modifica JPEG	109
Mod. nome file	118
Mod RC 	142
Mod RC (Mod RC 	142
Multi Eco	55

## N

Nitidezza	82
Nome file	118
Numero di immagini memorizzabili	139
Num. Pixel	124, 139

## O

Obiettivi intercambiabili	140
OI.Share	125
Olympus Workspace	131
One Shot eco	55
Operazioni su schermo tattile	52, 100
OttimizzaZ	84
Overlay immagini	110

## P

<b>P</b> (Modalità di programma)	45
Pad crocino AF	114
Pannello di controllo super LV	71

Panorama	38
Picco	90, 120
PictBridge	132
Posa B	50
Posa T	50
Presentazione	96
Priorità occhi AF	64
Priorità viso AF	64
Protezione	97
Protezione ripristino	111
<b>Ps</b> (Variazione di programma)	46
Pulsante Fn1	61, 91
Pulsante Fn2	62, 91
Pulsante funzioni	89
Pulsante <b>INFO</b>	24, 93

## Q

Qualità dell'immagine	
Immagine (  	76
Video (  	77

## R

Rapporto di compressione	76, 124, 139
Rapporto di formato	76
Registrazione audio	
Immagine	99
Registrazione di filmati n	53
Registrazione utente	2
Regolazione luminosità monitor	112
Regolazione volume	97
Ripristina	102
Reg. Obiettivo	114
Rid rumore	116
Riduzione tremolio	115
Riposo	19, 119
Ripresa Time Lapse	104
Riproduzione	
Filmato	94, 97
Immagine	94, 95
Riproduzione ingrandita	95
Riquadro zoom AF	91
Rotazione	95, 108

## S

S (Modalità Priorità otturatore).....	48
S-AF (AF singolo).....	75
S-AF+MF (AF singolo e messa a fuoco manuale).....	75
Saturazione .....	83
Scatto in sequenza .....	68
Scheda .....	16, 138
Scheda SD .....	138
Formattazione della scheda.....	113
Scie luminose .....	29, 30
<b>SCN</b> (Scene).....	29
Selezione immagine .....	98
Sensibilità ISO.....	65
Shift esposizione .....	116
Silenzio [♥].....	31, 37, 69
Software PC .....	131
Sp. colore .....	87, 117
sRGB.....	87
Stabilizz img .....	80
Filmato .....	107
Stampa .....	132
Storage.....	130
Suono beep .....	115
Super Spot AF .....	91

## T

Teleconverter digitale.....	62, 103
Timer Bulb/Time .....	116
Tracking AF .....	75
Trasferimento immagine a smartphone .....	127
Trimming	
Filmato .....	111
Immagine JPEG.....	109
TV .....	123

## U

Unità flash esterne.....	141
--------------------------	-----

## V

Variazione di programma ( <b>Ps</b> ).....	46
Vecchio Film .....	55
Velocità zoom elet.	
Filmato .....	107
Immagine .....	104
Video  .....	107
Video Time Lapse.....	104
Vis. immagini .....	112
Visualizzazione calendario .....	95, 122
Visualizzazione indice .....	95, 122
Visualizzazione informazioni .....	21
Riproduzione.....	92
Visualizzazione istogramma .....	24
Visualizzazione Light Box.....	121
Volume registr.....	107

## Z

Zoom video.....	55
-----------------	----

## **OLYMPUS EUROPA SE & CO. KG**

Edifici: Consumer Product Division  
Wendenstrasse 14 – 18, 20097 Amburgo, Germania  
Tel.: +49 40 – 23 77 3 – 0/Fax: +49 40 – 23 07 61  
Consegna merci: Modul H, Willi-Bleicher Str. 36, 52353 Düren, Germania  
Corrispondenza: Postfach 10 49 08, 20034 Amburgo, Germania

### **Supporto Tecnico Clienti in Europa:**

Visitate la nostra homepage <http://www.olympus-europa.com>  
o chiamate il NUMERO VERDE\*: **00800 – 67 10 83 00**

per Austria, Belgio, Repubblica Ceca, Danimarca, Finlandia, Francia, Germania,  
Lussemburgo, Olanda, Norvegia, Polonia, Portogallo, Russia, Spagna, Svezia,  
Svizzera, Regno Unito.

\* Vi preghiamo di notare che alcuni servizi/provider di telefonia (mobile) non consentono  
l'accesso o richiedono un prefisso addizionale ai numeri +800.

Per tutti i Paesi Europei non elencati e in caso non vi fosse possibile contattare i suddetti  
numeri telefonici, rivolgetevi ai seguenti numeri

NUMERO A PAGAMENTO: **+49 40 – 237 73 899.**