

OLYMPUS

CÁMARA DIGITAL

E-M10 Mark III S

Manual de instrucciones

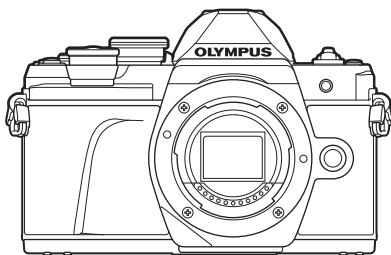

Índice

Índice de tareas rápidas

1. Preparación
2. Toma
3. Reproducción
4. Funciones del menú
5. Conexión de la cámara con un teléfono inteligente
6. Conexión de la cámara a un ordenador y a una impresora
7. Precauciones
8. Información
9. PRECAUCIONES DE SEGURIDAD

N.º de modelo: IM006

N.º de certificación de logotipo Wi-Fi®: IM006Z

- Le agradecemos que haya adquirido una cámara digital de Olympus. Antes de empezar a usar su nueva cámara, lea estas instrucciones detenidamente para disfrutar de un rendimiento óptimo y una vida útil más larga.
- No olvide leer y entender los contenidos de la sección "9. PRECAUCIONES DE SEGURIDAD" antes de usar este producto. Guarde estas instrucciones en un lugar accesible para futuras consultas.
- Le recomendamos que realice fotografías de prueba para acostumbrarse a la cámara antes de tomar fotografías importantes.
- Las ilustraciones de la cámara y de la pantalla que aparecen en este manual se han elaborado durante las fases de desarrollo y pueden diferir del producto real.
- Si se producen incorporaciones y/o modificaciones en las funciones a causa de una actualización del firmware de la cámara, el contenido será distinto. Para obtener la información más reciente, visite la página web de Olympus.

Lea y respete las precauciones de seguridad

Para garantizar un funcionamiento correcto y evitar incendios u otros daños en la propiedad o lesiones personales, lea la sección "9. PRECAUCIONES DE SEGURIDAD" (P. 164) en su totalidad antes de usar la cámara.

Mientras utilice la cámara, lea este manual para garantizar un funcionamiento seguro y correcto. No olvide guardar el manual en un lugar seguro después de haberlo leído.

Olympus no se hace responsable del incumplimiento de las regulaciones locales derivadas del uso de este producto fuera del país o de la región de compra.

LAN inalámbrico

Esta cámara cuenta con LAN inalámbrica integrada. El uso de esta función fuera del país o región de compra puede violar las regulaciones inalámbricas locales; asegúrese de consultar con las autoridades locales antes de su uso. Olympus no responsabilizará por el incumplimiento de la normativa local por parte del usuario.

Desactive la conexión LAN inalámbrica en zonas donde su uso esté prohibido.

🔗 "Cambio del método de conexión" (P. 128)

■ Registro de usuario

Visite la página web de OLYMPUS para obtener información sobre cómo registrar sus productos OLYMPUS.

■ Instalación del software/aplicaciones

Olympus Workspace

Esta aplicación de ordenador se utiliza para descargar, visualizar y editar fotografías y vídeos grabados con la cámara. También puede usarse para actualizar el firmware de la cámara. El software puede descargarse de la página web que se indica más abajo. Tendrá que proporcionar el número de serie de la cámara y descargar el software.

<https://support.olympus-imaging.com/owdownload/>

Olympus Image Share (OI.Share)

Puede cargar las imágenes de la cámara a un teléfono inteligente. También puede operar la cámara de forma remota y tomar fotografías desde un teléfono inteligente.

<http://app.olympus-imaging.com/oishare/>



Además del “Manual de instrucciones”, también ofrecemos una “Guía de funcionamiento de la cámara”. Consulte estos manuales a la hora de utilizar el producto.

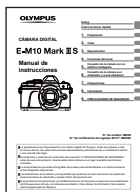

Manual de instrucciones (este pdf)

Una guía introductoria sobre la cámara y sus funciones. El manual de instrucciones puede descargarse desde la página web de OLYMPUS o usando directamente la aplicación para teléfonos inteligentes OLYMPUS Image Share (OI.Share).

Guía de funcionamiento de la cámara

Guía de funcionamiento y configuración que le ayuda a aprovechar al máximo todas las funciones de la cámara. Se ha optimizado para su visualización en dispositivos móviles y puede verse usando OI.Share.

<https://cs.olympus-imaging.jp/jp/support/cs/webmanual/index.html>







Indicaciones utilizadas en este manual

En este manual se utilizan los símbolos siguientes.

	Puntos que tener en cuenta al utilizar la cámara.
	Información útil y sugerencias que le ayudarán a sacar el máximo rendimiento de la cámara.
	Páginas de referencia que describen detalles o información relacionada.

Introducción	2	
Manuales de productos	3	
Índice de tareas rápidas	8	
Nombres de partes	11	
Preparación	13	
■ Desembalaje del contenido de la caja	13	
■ Carga e introducción de la batería	14	
■ Inserción de la tarjeta	16	
Extracción de la tarjeta	16	
■ Conexión de un objetivo a la cámara	17	
■ Extracción del objetivo	18	
■ Encendido de la cámara	19	
■ Definir la fecha/hora y el idioma	20	
Toma	21	
■ Pantallas de información al disparar	21	
■ Cambio entre pantallas	23	
Cambio de la pantalla de información	24	
■ Disparo de imágenes paradas	25	
Cambio de visualizaciones con el botón  (Atajo)	27	
Dejar que la cámara escoja los ajustes (modo AUTO)	28	
Disparo en el modo de escena (modo SCN)	29	
Fotografía en el modo fotográfico avanzado (modo LAP)	32	
Utilización de filtros artísticos (modo ART)	42	
		Selección automática de la apertura y la velocidad del obturador de la cámara (Modo programa)..... 45
		Selección de apertura (modo Prioridad Apertura)..... 47
		Selección de la velocidad del obturador (Modo Prior. Obturador)..... 48
		Selección de la apertura y la velocidad del obturador (Modo manual) 49
		Disparo con tiempo de exposición largo (BULB/TIME EN DIRECTO)..... 50
		Fotografía Live Composite (composición de campo claro y campo oscuro) 51
		Disparo con operaciones de la pantalla táctil..... 52
■ Grabación de vídeos	53	
		Grabación de vídeos en los modos de disparo de fotografías..... 53
		Grabación de vídeos en el modo de vídeo 54
		Reducción de los sonidos que genera la cámara cuando se graba un vídeo..... 60
■ Uso de varios ajustes	61	
		Control de exposición (Exposición )..... 61
		Bloqueo de exposición (bloqueo AE)..... 61
		Zoom dig. (Teleconvertidor digital) 62
		Selección de un modo de objetivo AF (Ajustes de objetivo AF)..... 63
		Definición del objetivo AF 63
		Prioridad de rostro AF/prioridad de ojos AF 64
		Modificación de la sensibilidad ISO (ISO)..... 65

Uso del flash (Fotografía de flash).....	66
Realización del disparo secuencial/temporizador automático.....	68
El obturador electrónico (Silencio [⏏]).....	69
Recuperación de opciones de disparo.....	70
Opciones de procesamiento (Modo Fotografía).....	72
Ajuste de color (BB (balance de blancos)).....	73
Selección de un modo de enfoque (Modo AF).....	75
Definición del aspecto de la imagen.....	76
Selección de la calidad de imagen (calidad de Imagen parada,  	76
Selección de la calidad de imagen (calidad de vídeo,  	77
Selección del modo de exposición.....	79
Ajuste de la salida del flash (Control de intensidad del flash).....	80
Reducción de las vibraciones de la cámara (Estabilizador de imagen).....	80
Hacer ajustes finos en el balance de blancos (Compensación WB).....	81
Selección del método para medir el brillo con la cámara (Medición).....	82
Aplicación de ajustes finos en la nitidez (Nitidez).....	82
Aplicación de ajustes finos en el contraste (Contraste).....	83
Aplicación de ajustes finos en la saturación (Saturación).....	83
Aplicación de ajustes finos al tono (Gradación).....	84



Aplicación de efectos de filtro a imágenes monocromáticas (Filtro de color).....	85
Ajuste del tono de una imagen monocromática (Color monocromático).....	85
Ajuste de los efectos de i-Enhance (Efecto).....	86
Definición del formato de reproducción de color (Espac. Color).....	87
Cambio del brillo de los luces y sombras (Control de luces y sombras).....	88
Asignación de funciones a botones (Función Botón).....	89

Reproducción 92

Visualización de información durante la reproducción92

Información de imagen de reproducción.....	92
Cambio de la pantalla de información.....	93

Visualización de fotografías y vídeos94

Búsqueda de imágenes rápidamente (Reproducción de índice y calendario).....	95
Aumento (zoom de reproducción).....	95
Rotación de imágenes (Girar) ...	95
Visualización de imágenes como una presentación de diapositivas (Presentación de diapositivas).....	96
Visualización de vídeos.....	97
Protección de fotografías ().....	97
Eliminación de imágenes (Borrar).....	98
Selección de varias fotografías ( , Borrar Selec., Orden comp. selecc.).....	98
Definición del orden de transferencia en las imágenes (Orden de compartir).....	98

Adición de sonido a las imágenes (🔊).....	99	Creación de fotogramas de vídeo (Captura imag. en vídeo).....	110
Reproducción de audio (Reproducir 🎵).....	99	Recorte de vídeos (Recortar vídeos).....	111
Adición de imágenes paradas a Mis vídeos (Añadir a Mis vídeos).....	99	Eliminación de protección de todas las imágenes (Reset Seguro).....	111
Uso de la pantalla táctil	100	Utilización del menú Ajustes... 112	
Selección y protección de imágenes.....	100	Formateo de la tarjeta (Config. Tarj.).....	113
Funciones del menú	101	Eliminación de todas las imágenes (Config. Tarj).....	113
Operaciones del menú básico	101	Utilización de los menús personalizados	114
Uso del menú de disparo 1/ menú de disparo 2.....	102	A AF/MF.....	114
Restauración de la configuración predeterminada (Restablecer).....	102	Botón/Dial B	
Opciones de procesamiento (Modo Fotografía).....	103	C1 Disp/🔊)/PC	115
Zoom dig. (Teleconvertidor digital).....	103	C2 Disp/🔊)/PC.....	115
Mejora del enfoque en entornos oscuros (Iluminador AF).....	103	D1 Exp/ISO/BULB	116
Selección de la velocidad de zoom (📷Veloc. zoom electr.).....	104	D2 Exp/ISO/BULB	116
Disparo automático con un intervalo fijo (Disparo interv. /Interv.).....	104	E ⚡ Personal.....	117
Opción[🔇] del modo Silencio (AjustesxSilencio).....	106	F ⏪-/BB/Color.....	117
Fotografía con flash con control remoto inalámbrico (modo RC ⚡).....	106	G Grabar.....	118
Utilización del Menú Vídeo	107	H Visor electrónico.....	119
Uso del Menú reproducción	108	I 📷 Utilidad.....	119
Rotación automática de fotografías con orientación vertical para la reproducción (📷).....	108	AEL/AFL.....	120
Retoque de fotografías (Edición).....	108	Ayuda de enfoque manual (Asist MF).....	120
Combinación de imágenes (Combinar Imagen).....	110	Adición de pantallas de información.....	121
		Visualización de las imágenes de la cámara en una televisión (HDMI).....	123
		Velocidades del obturador cuando se dispara el flash (⚡ X-Sync./⚡ Límite lento).....	124
		Combinaciones de tamaños de imagen JPEG y tasas de compresión (⏪- Definir).....	124

Conexión de la cámara con un teléfono inteligente 125

- **Modificación de los ajustes para conectarse con un teléfono inteligente** 126
- **Transferencia de imágenes a un teléfono inteligente** 127
- **Toma remota con un teléfono inteligente** 127
- **Adición de la información de posición a las imágenes** 128
- **Cambio del método de conexión** 128
- **Modificación de la contraseña** 129
- **Cancelación de un orden de compartir** 129
- **Inicializar los ajustes de la conexión LAN inalámbrica** 129

Conexión de la cámara a un ordenador y a una impresora 130

- **Copia de imágenes a un ordenador** 130
- **Instalación del software de PC** 131
- **Impresión directa (PictBridge)** 132
 - Impresión sencilla 133
 - Impresión personalizada 133
- **Impresión de órdenes (DPOF)** 135
 - Creación de una orden de impresión 135
 - Eliminación de todas las fotografías o fotografías seleccionadas de la orden de impresión 136

Precauciones 137

- **Batería y cargador** 137
- **Utilización del cargador en el extranjero** 138

- **Tarjetas compatibles** 138
- **Modo de grabación y tamaño de archivo/número de imágenes fijas que pueden guardarse** 139
- **Objetivos intercambiables** 140
- **Unidades de flash externas diseñadas para su uso con esta cámara** 141
 - Fotografía con flash con control remoto inalámbrico (modo RC ⚡) 142
- **Otras unidades de flash externas** 144
- **Accesorios principales** 145
- **Gráfico del sistema** 146

Información 148

- **Limpieza y almacenamiento de la cámara** 148
 - Limpieza de la cámara 148
 - Almacenamiento 148
 - Limpieza y revisión del dispositivo de captura de imágenes 148
 - Mapeo de píxeles - Comprobación de las funciones de procesamiento de imágenes 149
- **Información y consejos de disparo** 150
- **Códigos de error** 153
- **Valores predeterminados** 156
- **Especificaciones** 161

PRECAUCIONES DE SEGURIDAD 164

- **PRECAUCIONES DE SEGURIDAD** 164

Índice 170

Índice de tareas rápidas

Toma



Selección de la relación de aspecto	▶ Relación de aspecto	76
Corrección de los efectos de la perspectiva	▶ Comp. trapecio	39
Ajuste automático de la exposición en una serie de fotos	▶ Horquillado de exposición auto	40
Cambio automático de la posición de enfoque en una serie de fotos	▶ Multienfoque (SCN)	29
	▶ Horquillado de enfoque (AP)	41
Aclarar y oscurecer las fotos	▶ Compensación de exposición	61
	Estela de luz (SCN)	29
Tomar fotografías de estelas de luz	Time en directo (AP)	34
	▶ Live Composite (AP)	33
	Live Composite (M)	51
	Fotografía Bulb/Time (M)	50
Tomar fotografías con un fondo borroso	▶ Disparo con prioridad de apertura	47
Tomar fotografías que detienen el sujeto en movimiento o expresan una sensación de movimiento	Disparo de prioridad de obturador	48
	▶ Captura de sujetos en movimiento (SCN)	29
Obtener los colores deseados	▶ Balance de blancos	73
Procesar imágenes para adaptarse al sujeto/Tomar fotografías monótono	▶ Modo Fotografía	72
	Filtro artístico (ART)	42
Cuando la cámara no enfoca el sujeto/ Enfoque en una zona	Uso de la pantalla táctil	52
	▶ Ajustes del objetivo AF	63
	AF de encuadre/AF con zoom	91
Enfocar una zona pequeña del encuadre/confirmar el enfoque antes de disparar	▶ AF de encuadre/AF con zoom	91
	▶ C-AF+TR (AF Cont. Seguimiento)	75
Mantener enfocado a un sujeto en movimiento	Disparo con flash	66
	▶ Contraluz HDR (SCN)	29
Tomar fotografías de una persona con contraluz	Gradación (Modo Fotografía)	84
	▶ Ajuste del brillo del monitor	112
Optimizar el monitor/ ajustar la tonalidad del monitor	▶ Extend. LV	115

Tomar fotografías de fuegos artificiales	Fueg. Artif. (SCN)	29
	Time en directo (AP)	34
	▶ Live Composite (AP)	33
	Live Composite (M)	51
	Fotografía Bulb/Time (M)	50
Comprobar la orientación horizontal o vertical antes de disparar	▶ Indicador Nivel	24
Disparar con una composición deliberada	▶ Cuadrícula	115
Disparo secuencial	▶ Disparo secuencial	68
Utilizar el control remoto	▶ Disparar remotamente con un smartphone	127
Disparar sin el sonido del obturador	Silencio[▼] (SCN)	29
	▶ Silencio[▼] (AP)	37
	Silencio[▼] (P/A/S/M/ART)	69
Crear vídeos de estilo comercial	▶ Mis vídeos	57



Reproducir/Retocar



Visualizar imágenes en una televisión	▶ HDMI	115
	Reproducir en una televisión	123
Visualizar diapositivas con música de fondo	▶ Diapositivas	96
Aclarar sombras	▶ Ajustar sombra (Edición JPEG)	109
Tratar ojos rojos	▶ Corrección de ojos rojos (Edición JPEG)	109
Simplificar impresión	▶ Impresión directa	132
Visualizar imágenes en un smartphone	▶ Transferencia de imágenes a un teléfono inteligente	127
	▶ Añadir datos de ubicación a las imágenes	128

Configuración de la cámara



Sincronizar la fecha y la hora	▶ Definir la fecha/hora	20
Restaurar valores predeterminados	▶ Restablecer	102
Cómo evitar el cambio automático de pantalla	▶ Cambio auto visor	23, 119
Cambiar el idioma de visualización del menú	▶ 	112
Apagar el sonido del enfoque automático	▶  (Pitido)	115
	▶ Silencio[▼] (SCN)	29
	▶ Silencio[▼] (AP)	37

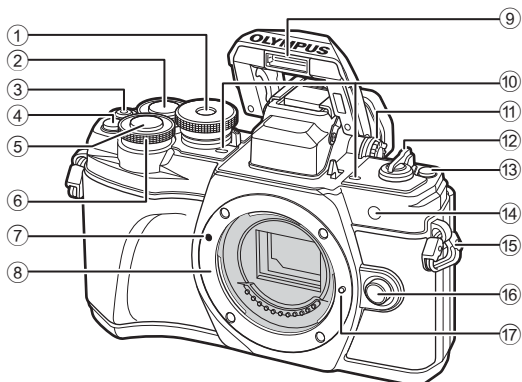

- | | |
|--|---|
| ① Dial de modo.....P. 25 | ⑨ Flash integradoP. 66 |
| ② Dial trasero* (☺).....P. 45–49, 94 | ⑩ Micrófono estéreo.....P. 99, 107 |
| ③ Botón (Video).....P. 53/P. 98 | ⑪ Dial de ajuste dióptricoP. 23 |
| ④ (Teleconvertidor digital)/
Botón Fn2P. 62/P. 89, 94 | ⑫ Palanca ON/OFFP. 19 |
| ⑤ Botón de disparo.....P. 26 | ⑬ Botón u (Atajo).....P. 27 |
| ⑥ Dial frontal* (☺) ...P. 45–49, 61, 66, 94 | ⑭ Luz de temporizador automático/
iluminador AF.....P. 68/P. 103 |
| ⑦ Marca de colocación del objetivo....P. 17 | ⑮ Ojal para correa.....P. 13 |
| ⑧ Soporte (retirar la tapa de la cámara
antes de conectar el objetivo.) | ⑯ Botón de liberación del objetivo.....P. 18 |
| | ⑰ Pasador de bloqueo del objetivo |

* En este manual, los iconos ☺ y ☹ representan operaciones que se realizan con el dial frontal y el frontal trasero.

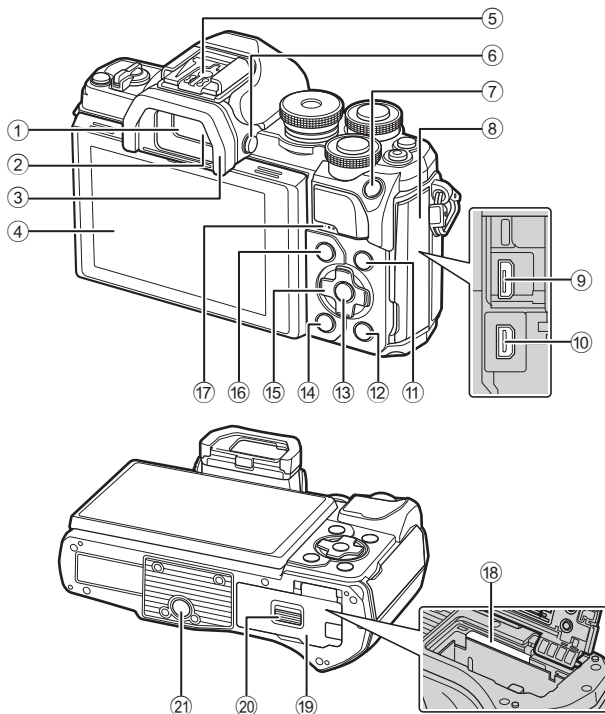

- | | |
|--|---|
| ① Visor.....P. 23 | ⑫ Botón (Reproducir)P. 94 |
| ② Sensor de ojos.....P. 23152 | ⑬ Botón P. 70, 94, 101 |
| ③ OcularP. 145 | ⑭ Botón (Borrar)P. 98 |
| ④ Monitor (pantalla táctil)
.....P. 21, 23, 52, 70, 92, 100 | ⑮ Panel de flechas* ()
.....P. 20, 63–68, P. 94 |
| ⑤ Zapata.....P. 141 | ⑯ Botón MENUP. 101 |
| ⑥ Botón (Monitor).....P. 23 | ⑰ Altavoz |
| ⑦ Botón AEL/AFL / Fn1
.....P. 61, 120/P. 89 | ⑱ Ranura para tarjeta.....P. 16 |
| ⑧ Cubierta del conector | ⑲ Tapa del compartimento
para batería/tarjetaP. 14, 16 |
| ⑨ Conector micro USB.....P. 130, 132 | ⑳ Cierre del compartimento
para batería/tarjetaP. 14, 16 |
| ⑩ Conector micro HDMIP. 123 | ㉑ Toma para el trípode |
| ⑪ Botón INFOP. 24, 93, 121 | |

* En este manual, los iconos representan operaciones que se realizan con el panel de flechas.

1 Preparación

Desembalaje del contenido de la caja

En el momento de la compra, el paquete contiene la cámara y los accesorios siguientes.

Si falta algún componente o está dañado, póngase en contacto con el distribuidor al que compró la cámara.



Cámara



Tapa del cuerpo de la cámara



Correa

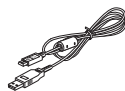

Cable USB
CB-USB12



Batería de ion de litio
BLS-50

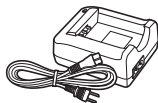

Cargador de ion de litio
BCS-5

- Manual básico
- Tarjeta de garantía

Colocación de la correa

1

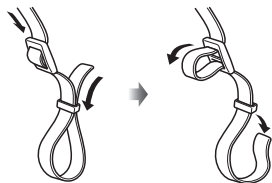

2

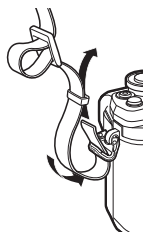

3

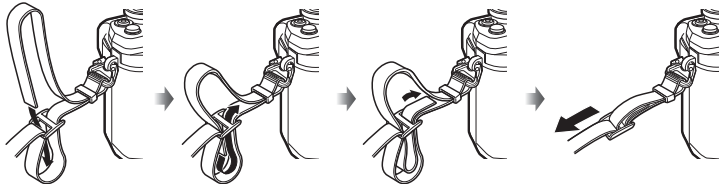

- Acople la correa en el otro extremo de la misma forma.
- Por último, tire de la correa firmemente y compruebe que quede bien sujeta.

Carga e introducción de la batería

1

Preparación

1 Carga de la batería.

Indicador de carga

Carga en proceso	Se enciende de color naranja
Carga completa	Apag.
Error de carga	Parpadea de color naranja

(Tiempo de carga: aprox. unas 3 horas 30 minutos)

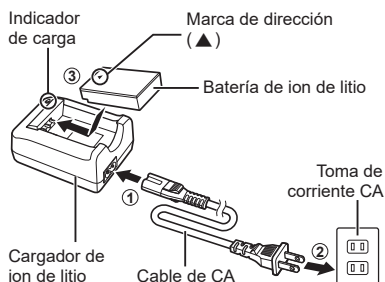

- Desenchufe el cargador cuando la carga se haya completado.

2 Compruebe que la palanca de **ON/OFF** esté en la posición de **OFF**.

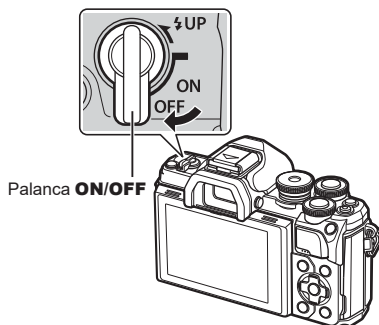

3 Apertura de la tapa del compartimento de la batería/tarjeta.

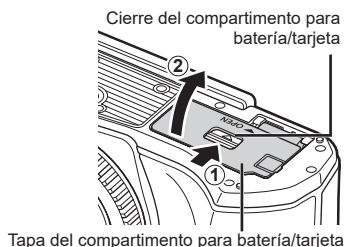

4 Cargue la batería.

- Use solo baterías BLS-50 (P. 13, 163).

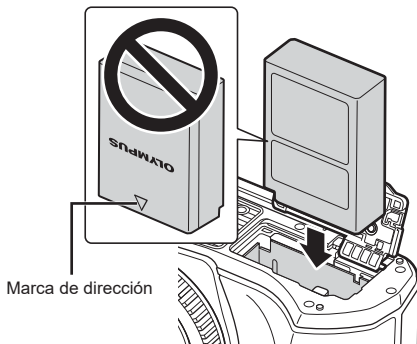

Extracción de la batería

Apague la cámara antes de abrir o cerrar la tapa del compartimento para la batería/tarjeta. Para sacar la batería, primero presione la perilla de bloqueo de la batería en la dirección de la flecha y después sáquela.

- No extraiga la batería mientras se visualice el indicador de escritura en la tarjeta (P. 21).
- Póngase en contacto con un distribuidor o un centro de servicio autorizado si no puede sacar la batería. No emplee la fuerza.

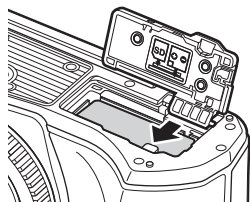

- Se recomienda reservar una batería de repuesto si se van a realizar sesiones fotográficas prolongadas por si la batería se agota.
- La cámara no está equipada con un cargador integrado y no puede recargarse a través de una conexión USB.
- Lea también "Batería y cargador" (P. 137).

Inserción de la tarjeta

En este manual, todos los dispositivos de almacenamiento reciben el nombre de "tarjeta".

La cámara utiliza tarjetas de memoria SD, SDHC o SDXC de terceros que cumplen la norma SD (Secure Digital). Lea "Tarjetas compatibles" (P. 138) antes del uso.

1 Carga de la tarjeta.

- Abra la tapa del compartimento para la batería/tarjeta.
- Inserte la tarjeta hasta que encaje en su sitio.
👉 "Tarjetas compatibles" (P. 138)

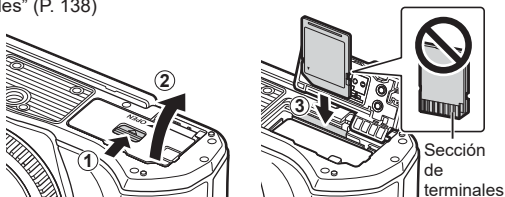

- Apague la cámara antes de cargar o extraer la batería o la tarjeta.
- No inserte a la fuerza una tarjeta dañada o deformada. De lo contrario, se producirán daños en la ranura para la tarjeta.

2 Cierre de la tapa del compartimento para la batería/tarjeta.

- Compruebe que ha cerrado la tapa del compartimento para la batería/tarjeta antes de usar la cámara.

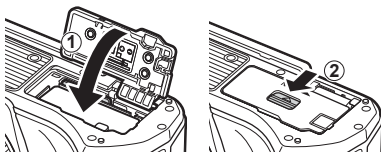

Extracción de la tarjeta

Presione la tarjeta introducida ligeramente y se expulsará. Saque la tarjeta.

- No extraiga la tarjeta mientras se muestre el indicador de escritura en la tarjeta (P. 21).

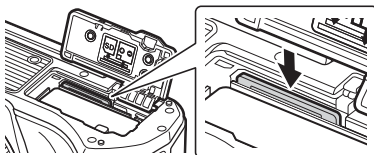

Conexión de un objetivo a la cámara

- 1 Compruebe que la palanca de **ON/OFF** esté en la posición de **OFF**.

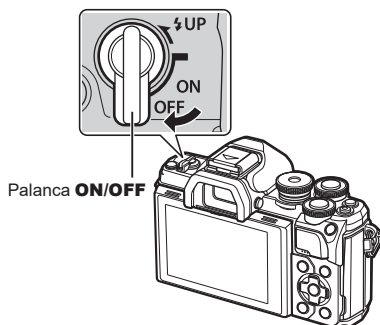

- 2 Retire la tapa trasera del objetivo y la tapa de la cámara.

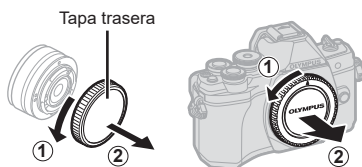

- 3 Alinee la marca de colocación del objetivo (roja) en la cámara con la marca de alineación (roja) en el objetivo, y después inserte el objetivo en la cámara.



- 4 Gire el objetivo en sentido horario hasta que escuche un clic.
 - No pulse el botón de liberación del objetivo.
 - No toque las secciones internas de la cámara.



5 Retire la tapa delantera del objetivo.

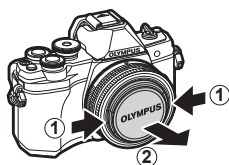
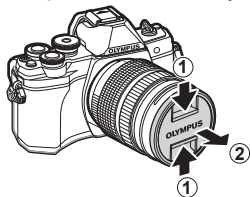

- Antes de colocar o retirar los objetivos, compruebe que la palanca de **ON/OFF** esté en la posición de **OFF**.

Extracción del objetivo

1 Compruebe que la palanca de **ON/OFF** esté en la posición de **OFF**.

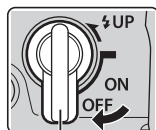

Palanca **ON/OFF**

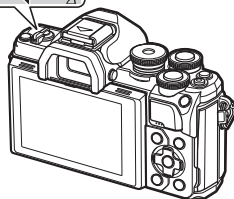

2 Mantenga presionado el botón de liberación del objetivo y gire el objetivo como se muestra.

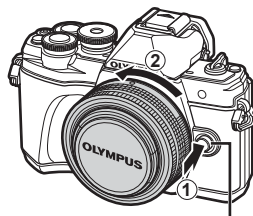

Botón de liberación del objetivo

Objetivos intercambiables

Consulte "Objetivos intercambiables" (P. 140).

Encendido de la cámara

1 Coloque la palanca de **ON/OFF** en la posición de **ON**.

- Cuando la cámara está encendida, el monitor se ilumina.
- Para apagar la cámara, vuelva a colocar la palanca en la posición de **OFF**.

■ Palanca ON/OFF

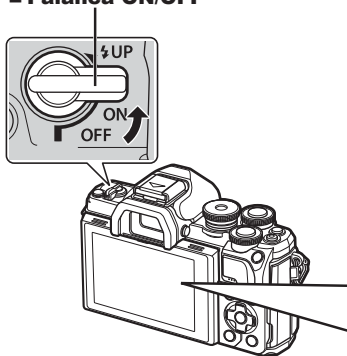

■ Monitor

Nivel de la batería

Aparecerá el icono de nivel de la batería.

- ▣ (verde): la cámara está lista para disparar.
- ▣ (verde): la batería no está llena.
- ▣ (verde): el nivel de la batería es bajo.
- ▣ (parpadeo rojo): cargue la batería.



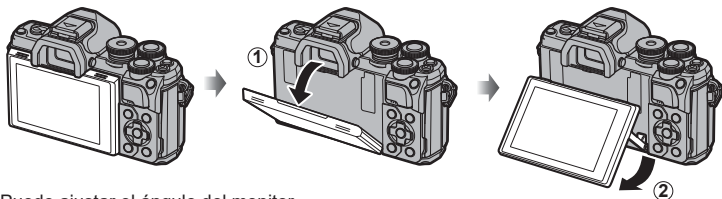

Utilización del monitor



Puede ajustar el ángulo del monitor.

Modo reposo de la cámara

Si no se realizan operaciones durante un minuto, la cámara entra en el modo de reposo para apagar el monitor y cancelar todas las acciones. La cámara vuelve a activarse cuando se toca cualquier botón (el obturador, el botón , etc.). La cámara se apagará automáticamente si se deja en modo de reposo durante 4 horas. Vuelva a encender la cámara antes de usarla. Puede escoger el periodo de tiempo en que la cámara permanecerá inactiva antes de entrar en el modo de reposo.  [Modo reposo] (P. 119)

Definir la fecha/hora y el idioma

La información de la fecha y la hora se graban en la tarjeta junto con las imágenes. En el nombre del archivo también se incluye la información de fecha y hora. Asegúrese de definir la fecha y la hora correctas antes de usar la cámara. Algunas funciones no podrán usarse si no han fijado la fecha y la hora.

Puede cambiar el idioma utilizado para el texto que aparece en pantalla y los mensajes de error de inglés a otra lengua.

1 Visualice los menús.

- Pulse el botón **MENU** para mostrar los menús.
- Aparecerá un guía a los 2 segundos después de seleccionar una opción.
- Pulse el botón **INFO** para mostrar u ocultar las guías.

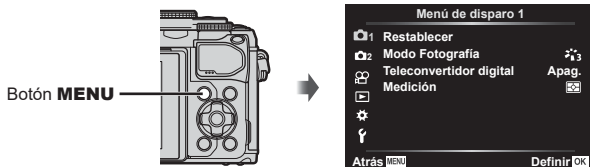

2 Seleccione [f] en la pestaña [f] (ajustes).

- Use Δ ∇ en las teclas de control para seleccionar [f] y pulse \triangleright .
- Seleccione [f] y pulse \triangleright .

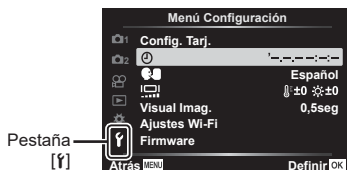

3 Fije la fecha, la hora y el formato de fecha.

- Utilice \triangleleft \triangleright para seleccionar elementos.
- Use Δ ∇ para cambiar al elemento seleccionado.
- Pulse el botón \odot para definir la hora de la cámara.

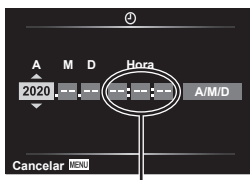

La hora se visualiza utilizando un reloj de 24 horas.

4 Seleccione [C] (cambiar el idioma de visualización) en la pestaña [f] (ajustes).

- Utilice Δ ∇ \triangleleft \triangleright para resaltar un idioma y pulse el botón \odot para seleccionarlo.

5 Pulse el botón **MENU** para salir de los menús.

- Si extrae la batería de la cámara y la cámara se deja encendida un rato, es posible que se restablezcan la fecha y la hora a los ajustes predeterminados de fábrica.

Pantallas de información al disparar

Pantalla del monitor durante la fotografía fija

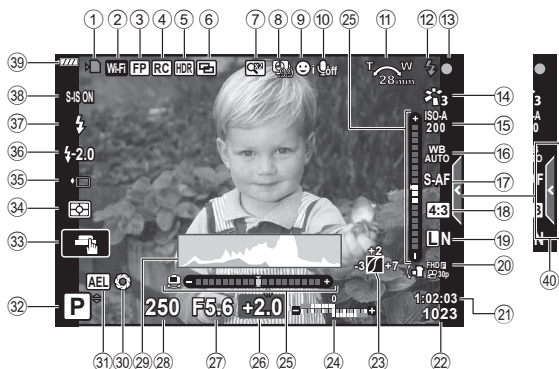

- | | | | | | | | | | | | | | | | | | | | | | | | | | | | | | | | | | | | | | | | | | | | | |
|---|--|-----------------------------|----------------------|-----------------|---|-------------------------------------|----------------------------------|-----------------------------|------------------------------------|-----------------------------------|--|------------------------------|---|--|--------------------------------------|-----------------------------------|-------------------------------|---------------------------------|----------------------|----------------------------------|--|---------------------------------|---|---|---|--|---|--------------------------------|--|-----------------------------------|---------------------------------------|-------------------------|-----------------------|-----------------------------|---------------------------------|------------------------------|--------------------------------|---|------------------------------|---|-------------------------|--------------------------|---------------------------------|---|
| ① Indicador de escritura en tarjeta.....P. 15, 16 | ② Conexión LAN inalámbrica P. 125– 129 | ③ Flash Super FP.....P. 141 | ④ Modo RC.....P. 142 | ⑤ HDR.....P. 36 | ⑥ Horquillado de exposición autoP. 40 | ⑦ Horquillado de enfoqueP. 41 | ⑧ Exposición múltipleP. 35 | ⑨ Comp. trapecioP. 39 | ⑩ Teleconversor digital.....P. 103 | ⑪ Disparo a intervalos.....P. 104 | ⑫ Prioridad de rostro/prioridad de ojosP. 64 | ⑬ Sonido de vídeo.....P. 107 | ⑭ Dirección de operación del zoom/ Distancia focal/Aviso de temperatura interna $^{\circ}\text{C}/^{\circ}\text{F}$...P. 154 | ⑮ Flash.....P. 66 (parpadea: carga en curso, se ilumina: carga completada) | ⑯ Marca de confirmación AF.....P. 26 | ⑰ Modo FotografíaP. 72, 103 | ⑱ Sensibilidad ISOP. 65 | ⑲ Balance de blancosP. 73 | ⑳ Modo AFP. 75 | ㉑ Relación de aspectoP. 76 | ㉒ Calidad de imagen (imágenes paradas).....P. 76 | ㉓ Modo grab. (vídeos).....P. 77 | ㉔ Tiempo de grabación disponible...P. 139 | ㉕ Número de imágenes paradas que pueden guardarseP. 139 | ㉖ Control de luces y sombrasP. 88 | ㉗ Arriba: Control de intensidad del flashP. 80 | Abajo: Compensación de exposición.....P. 61 | ㉘ Indicador de nivel.....P. 24 | ㉙ Valor de compensación de exposiciónP. 61 | ㉚ Valor de aperturaP. 45–49 | ㉛ Velocidad de obturador.....P. 45–49 | ㉜ HistogramaP. 24 | ㉝ Vsta prel.....P. 90 | ㉞ Bloqueo AE.....P. 61, 120 | ㉟ Modo de disparoP. 25–54 | ㊱ Operación táctil.....P. 52 | ㊲ Modo de secuenciaP. 82 | ㊳ Disparo secuencial/Temporizador automáticoP. 68 | Disparo silencioso.....P. 37 | ㊴ Control de intensidad de flashP. 80 | ㊵ Modo FlashP. 66 | ㊶ Estabil Imag.....P. 80 | ㊷ Nivel de la batería.....P. 19 | ㊸ Recuperación de Menú Guiado.....P. 28 |
|---|--|-----------------------------|----------------------|-----------------|---|-------------------------------------|----------------------------------|-----------------------------|------------------------------------|-----------------------------------|--|------------------------------|---|--|--------------------------------------|-----------------------------------|-------------------------------|---------------------------------|----------------------|----------------------------------|--|---------------------------------|---|---|---|--|---|--------------------------------|--|-----------------------------------|---------------------------------------|-------------------------|-----------------------|-----------------------------|---------------------------------|------------------------------|--------------------------------|---|------------------------------|---|-------------------------|--------------------------|---------------------------------|---|

Pantalla del monitor durante el modo de vídeo

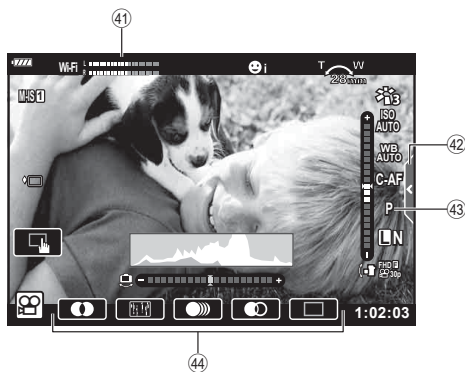

④① Medidor de nivel de grabaciónP. 107

④② Pestaña de disparo silenciosoP. 60

④③ Modo de (exposición) de vídeo.....P. 79

④④ Efecto vídeo.....P. 55

Cambio entre pantallas

La cámara está equipada con un sensor de ojos que activa el visor al colocar el ojo en el visor. Al apartar el ojos el sensor apaga el visor y enciende el monitor.



Monitor



Vista a través del objetivo mostrada en el monitor



Coloque el ojo en el visor



Visor



Vista a través del objetivo mostrada en el visor

- Si el visor no está enfocado, coloque el ojo en el visor y enfoque la pantalla girando el dial de ajuste dióptrico.

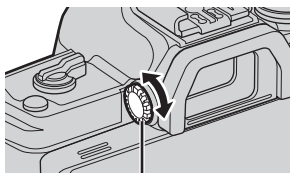

Dial de ajuste dióptrico

- Puede ver el menú de ajustes Cambio auto visor si mantiene presionado el botón . [Cambio auto visor] (P. 119)
- Si selecciona [Apag.] para [Cambio auto visor], puede cambiar entre las visualizaciones pulsando el botón .

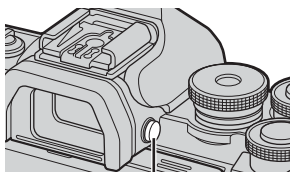

Botón



- Si inclina el monitor, el sensor de ojos se desactivará.

Cambio de la pantalla de información

Puede cambiar la información mostrada en el monitor durante el disparo usando el botón INFO.

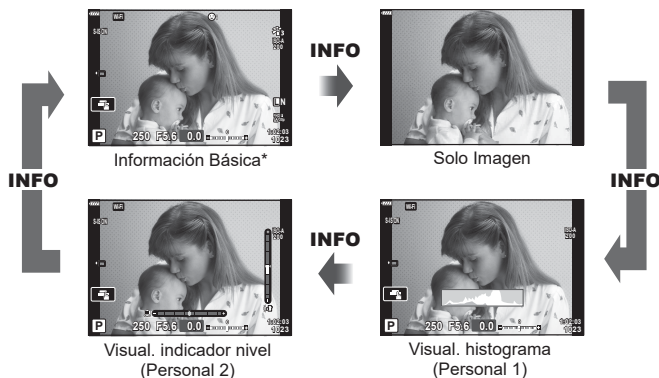
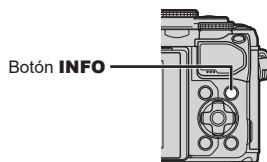

- * No mostrado en el modo (modo de vídeo) a no ser que haya una grabación en curso.
- Puede cambiar los ajustes Personal1 y Personal2 [Ajustes de /Info] > [LV-Info] (P. 115)
- Las pantallas de información pueden cambiarse en cualquier dirección girando el dial delantero mientras se pulsa el botón INFO.

Visualización del histograma

Se muestra un histograma con la distribución del brillo en la imagen. El eje horizontal especifica el brillo y el eje vertical, el número de píxeles de cada brillo en la imagen. Durante el disparo, la sobreexposición se indica en color rojo, la infraexposición se indica en color azul y el rango medido utilizando la medición de luminosidad se indica en color verde.

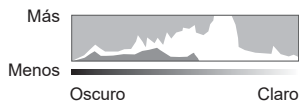

Visual. indicador nivel

Se indica la orientación de la cámara. La dirección de "inclinación" se indica en la barra vertical y la dirección "horizontal" en la barra horizontal. La cámara está nivelada y a plomo cuando las barras cambian al color verde.

- Utilice los indicadores en el indicador de nivel a modo de guía.
- Los errores en la visualización pueden corregirse con una calibración (P. 119).

Disparo de imágenes paradas

Utilice el dial de modo para seleccionar el modo de disparo y después capture la imagen.

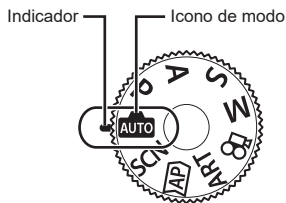

■ Tipos de modos de disparo

Para saber cómo utilizar los diversos modos de disparo, consulte la información siguiente.

Modo de disparo	Descripción	
	La cámara selecciona automáticamente el modo de disparo más apropiado.	28
SCN	La cámara optimiza automáticamente los ajustes para el sujeto o la escena.	29
	Se utiliza para acceder rápidamente a los ajustes de disparo avanzado.	32
ART	Puede disparar con el efecto de la expresión artística añadido.	42
P	La cámara mide el brillo del sujeto y ajusta automáticamente la velocidad y la apertura del obturador para obtener resultados óptimos.	45
A	Puede escoger la apertura y la cámara ajustará automáticamente la velocidad del obturador para obtener resultados óptimos.	47
S	Puede escoger la velocidad del obturador y la cámara ajustará automáticamente la apertura para obtener resultados óptimos.	48
M	Puede escoger tanto la apertura como la velocidad del obturador.	49
	Permite tomar vídeos de varios tipos.	54

Funciones que no pueden seleccionarse en los menús

Algunos elementos no pueden seleccionarse en los menús cuando se utiliza el panel de flechas.

- Elementos que no pueden seleccionarse con el modo de disparo actual.
- Elementos que no pueden seleccionarse porque ya se ha definido otro elemento:
Los ajustes como el modo fotografía no están disponibles cuando el dial de modo se ha girado a la posición .

- 1 Gire el dial de modo para escoger un modo.

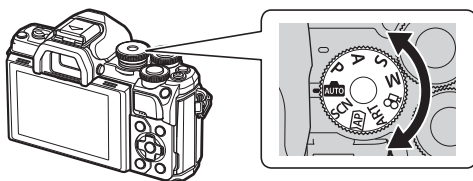

- 2 Encuadre el disparo.

- Procure que los dedos de la correa de la cámara no obstruyan el objetivo ni el iluminador AF.



Posición horizontal

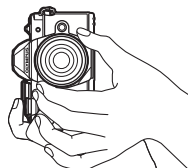

Posición vertical

- 3 Ajuste el enfoque.

- Visualice el sujeto en el centro del monitor y presione ligeramente el obturador hasta la primera posición (presione parcialmente el obturador hasta la mitad). Aparece la marca de confirmación AF (●) y un recuadro de color verde (objetivo AF) en la ubicación de enfoque.

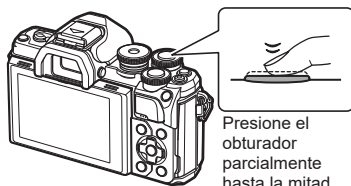

Presione el obturador parcialmente hasta la mitad.



Marca de confirmación AF

Objetivo AF

- Si la marca de confirmación AF parpadea, el sujeto no está enfocado. (P. 150)

- 4 Suelte el obturador.

- Presione el obturador hasta el fondo (por completo).
- La cámara libera el obturador y toma una fotografía.
- La imagen capturada aparece en el monitor.



Presione el obturador hasta el fondo.



- Puede enfocar y hacer fotografías usando los controles táctiles.  "Disparo con operaciones de la pantalla táctil" (P. 52)
- Para salir del modo de disparo desde los menús o la reproducción, pulse el obturador hasta la mitad.

Cambio de visualizaciones con el botón (Atajo)

Pulse el botón  para cambiar a cada una de las visualizaciones del modo de disparo seleccionado entre los disparos.

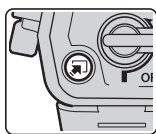

Botón  (Atajo)

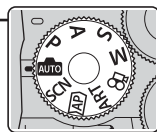
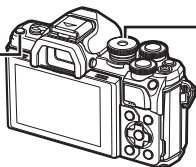

Dial de modo

AUTO

Menú Guiado (P. 28)



SCN

Modo de escena (P. 29)



AP

Modo fotográfico avanzado (P. 32)



ART

Modo de filtro artístico (P. 42)



P/A/S/M

Panel de control súper LV (P. 71)



VIDEO

Modo de vídeo (P. 54)



Dejar que la cámara escoja los ajustes (modo AUTO)

La cámara ajusta los parámetros para adaptarse a la escena, por lo que todo lo que tiene que hacer es presionar el obturador.

Utilice el menú guiado para ajustar fácilmente parámetros como el color, el brillo y el desenfocado de fondo.

2

Toma

1 Ajuste el dial de modo en la posición **AUTO**.

- En el modo automático, la cámara selecciona automáticamente la opción del modo de escena más apropiada para su sujeto al pulsar el obturador hasta la mitad. Después de realizar la selección, el icono **AUTO** en la esquina inferior izquierda de la pantalla se reemplaza por el icono para la escena escogida.

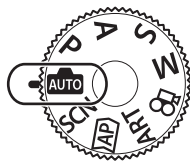

2 Para ajustar los parámetros de disparo, visualice el menú guiado pulsando el botón **MENU**.

- Utilice Δ ∇ para resaltar un elemento en el menú guiado y pulse **OK** para mostrar un deslizador.



Elemento del menú

3 Utilice Δ ∇ para colocar el deslizador y escoger un nivel.

- Pulse el botón **OK** para guardar los cambios.
- Para salir, pulse el botón **MENU**.
- Si se selecciona [Consejos Fotográficos], utilice Δ ∇ para resaltar el elemento y pulse el botón **OK** para mostrar los detalles.
- El efecto del nivel seleccionado puede verse en la pantalla.
Si se selecciona [Fondo Borroso] o [Movimiento Escena], la pantalla cambia a la visualización normal, pero el efecto seleccionado está visible en la fotografía final.



Deslizador

4 Para definir varios menús guiados, repita los Pasos 2 y 3.

- Aparece una marca de verificación en el elemento del menú para los menús guiados que se han definido.
- [Fondo Borroso] y [Movimiento Escena] no pueden habilitarse al mismo tiempo.



5 Dispare.

- Para quitar los menús guiados de la pantalla, pulse el botón **MENU**.

- Si se ha seleccionado [RAW] para la calidad de imagen, la calidad de imagen se ajusta automáticamente en [L+N+RAW].
- Algunos ajustes del menú guiado no se aplican a las imágenes RAW.
- Las imágenes pueden aparecer granuladas en algunos niveles de ajuste del menú guiado.
- Los cambios en los niveles de ajuste del menú guiado puede que no sean visibles en el monitor.
- La frecuencia disminuye a medida que el deslizador [Movimiento Escena] se acerca a [Sujeto En Movimiento].
- El flash no puede usarse si se ha habilitado el menú guiado.
- Si selecciona ajustes del menú guiado que superen los límites de los medidores de exposición de la cámara, es posible que las imágenes presenten sobreexposición o infraexposición.



- También puede usar los controles táctiles.

Disparo en el modo de escena (modo SCN)

La cámara optimiza automáticamente los ajustes para el sujeto o la escena.

- 1 Gire el dial de modo hasta **SCN**.

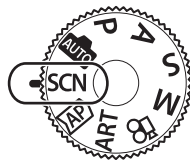

- 2 Utilice Δ ∇ \triangleleft \triangleright para resaltar una escena y pulse el botón OK .



- 3 Utilice \triangleleft \triangleright para resaltar un modo de escena y pulse el botón OK .
 - Pulse el botón OK para seleccionar una escena diferente.

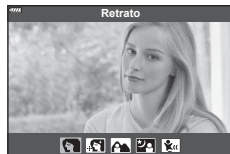



























- 4 Dispare.





- También puede usar los controles táctiles.

■ Tipos de modos de escena

Tipo de sujeto	Modo Escena	Descripción
Personas	 Retrato	Adecuado para hacer una fotografía de retrato. Destaca la textura de la piel.
	 e-Retrato	Suaviza la textura y los tonos de la piel. Este modo es adecuado para visualizar imágenes en una televisión de alta definición. La cámara captura dos imágenes: una con el efecto aplicado y otra sin el efecto aplicado.
	 Pais.+Retr.	Adecuado para retratos que tienen un paisaje de fondo. Los azules, los verdes y los tonos de la piel se capturan espléndidamente.
	 Noche+Retrato	Adecuado para fotografiar retratos contra un fondo de vista nocturna. Se recomienda utilizar un trípode y el control remoto a través de OI.Share (P. 127).
	 Niños	Adecuado para fotografiar niños y otros sujetos activos.
Escenas nocturnas	 Paisaje nocturno	Adecuado para fotografiar escenas nocturnas con trípode. Se recomienda utilizar un trípode y el control remoto a través de OI.Share (P. 127).
	 Noche+Retrato	Adecuado para fotografiar retratos contra un fondo de vista nocturna. Eleve el flash (P. 66). Se recomienda utilizar un trípode y el control remoto a través de OI.Share (P. 127).
	 Cielo estrellado	Adecuado para fotografiar escenas nocturnas sin un trípode. Reduce el desenfoque al fotografiar escenas iluminadas/con poca iluminación. La cámara realiza ocho exposiciones y las combina en una única fotografía.
	 Fueg.Artif.	Adecuado para fotografiar fuegos artificiales por la noche. Se recomienda utilizar un trípode y el control remoto a través de OI.Share (P. 127).
	 Estela de luz	La cámara dispara varias imágenes automáticamente, solo coge las áreas luminosas nuevas y las combina en una única imagen. Con una exposición larga normal, una imagen de estela de luz como el trazo de las estrellas con los edificios luminosos tiende a ser demasiado brillante. Puede capturarlas sin una sobreexposición mientras comprueba el progreso. Pulse el obturador para iniciar el disparo y visualice los resultados cambiantes en el monitor. Pulse el obturador otra vez para finalizar el disparo cuando consiga el resultado deseado (máximo de 3 horas). Se recomienda utilizar un trípode y el control remoto a través de OI.Share (P. 127). • Puede acceder a la configuración avanzada a través de la fotografía Live Composite (compuesto de campo claro y oscuro) en el modo M (P. 51).

Tipo de sujeto	Modo Escena	Descripción
Movimiento	 Deporte	Adecuado para fotografiar acciones rápidas. La cámara toma fotografías mientras se pulse el obturador.
	 Niños	Adecuado para fotografiar niños y otros sujetos activos.
	 Barrido	Permite desenfocar el fondo detrás de los objetos en movimiento. La cámara escoge la velocidad óptima del obturador para los disparos con barrido basándose en el movimiento de la cámara.
Escenario	 Paisaje	Adecuado para fotografiar paisajes.
	 Puesta Sol	Adecuado para fotografiar puestas de sol.
	 Playa Y Nieve	Adecuado para fotografiar montañas nevadas, marinas bajo el sol y otras escenas blanquecinas.
	 Contraluz HDR	Adecuado para escenas con un alto contraste. Este modo captura varias imágenes y las combina en una sola imagen con la exposición correcta (P. 36).
Interior	 Velas	Adecuado para tomar fotografías de escenas con velas. Los colores cálidos se mantienen.
	 Silencio[♥]	Desactive los sonidos y las luces de la cámara en las situaciones en las que resulten molestos (P. 37). • Para obtener información sobre cómo tomar fotografías a través de esta función, consulte "Modo [Silenc. [♥]]" (P. 37) empezando por el Paso 2.
	 Retrato	Adecuado para hacer una fotografía de retrato. Destaca la textura de la piel.
	 e-Retrato	Suaviza la textura y los tonos de la piel. Este modo es adecuado para visualizar imágenes en una televisión de alta definición. La cámara captura dos imágenes: una con el efecto aplicado y otra sin el efecto aplicado.
	 Niños	Adecuado para fotografiar niños y otros sujetos activos.
	 Contraluz HDR	Adecuado para escenas con contraste. Este modo captura varias imágenes y las combina en una sola imagen con la exposición correcta (P. 36).
Primeros planos	 Macro	Adecuado para fotografiar primeros planos.
	 Macronatural	Adecuado para primeros planos realistas de flores o insectos.
	 Documentos	Adecuado para fotografías de horarios y otros documentos. La cámara aumenta el contraste entre el texto y el fondo.
	 Multienfoque	La cámara realiza ocho fotografías, variando la distancia de enfoque con cada disparo (P. 41).



- Para aprovechar todas las ventajas de los modos de escena, algunos de los ajustes de la función de disparo están desactivados.
- Es posible que necesite algún tiempo para capturar imágenes usando la función [e-Retrato]. Además, cuando el modo de calidad de imagen es [RAW], la imagen se graba en RAW+JPEG.
- Los vídeos no pueden grabarse usando [e-Retrato], [Cielo estrellado], [Panorama] o [Contraluz HDR].
- Las imágenes de [Cielo estrellado] fotografiadas con [RAW] seleccionado para la calidad de imagen, se graban en el formato RAW+JPEG. El primer fotograma se graba en el formato RAW y la composición final se graba como una imagen JPEG.
- La función [Contraluz HDR] graba las imágenes procesadas por HDR en el formato JPEG. Cuando el modo de calidad de la imagen se fija en [RAW], la imagen se graba en RAW+JPEG.
- En [Barrido], aparece  durante la detección de barrido y aparece  cuando no se ha detectado nada.
- Si se utiliza un objetivo con el interruptor del estabilizador de imagen en [Barrido], apague el estabilizador de imagen.
Es posible que no obtenga efectos de barrido suficientes en condiciones de luminosidad. Utilice un filtro ND disponible comercialmente para obtener efectos más fácilmente.

Fotografía en el modo fotográfico avanzado (modo **AP**)

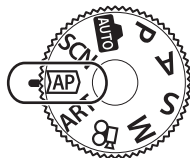

Se utiliza para acceder rápidamente a los ajustes de disparo avanzado.

- 1 Gire el dial de modo a la posición **AP**.



- 2 Utilice  para resaltar un modo AP.
 - Algunos modos ofrecen opciones adicionales a las que puede acceder utilizando .













- 3 Pulse el botón  para seleccionar el modo resaltado.
 - Pulse el botón  para seleccionar un modo distinto. Si se muestran opciones adicionales, pulse .



- En algunos modos, se puede utilizar el dial delantero para la compensación de exposición (P. 61) y el dial trasero para el cambio de programa (P. 46).
- También puede usar los controles táctiles.

■ Opciones del modo AP

Modo AP	Descripción	
 Live Composite	Graba las estelas de luz de las estrellas y otros objetos mientras mantiene constante la exposición global.	33
 Time en directo	Escoja esta función para fotografiar fuegos artificiales y escenas nocturnas. Realiza exposiciones prolongadas en velocidades del obturador seleccionadas.	34
 Exposición múltiple	Permite combinar dos imágenes diferentes una encima de la otra.	35
 HDR	Capture detalles tanto en luces y sombras.	36
 Silencio[♥]	Desactive los sonidos y las luces de la cámara en las situaciones en que resultan molestos.	37
 Panorama	Haga fotografías que posteriormente puedan unirse en un ordenador para crear una panorámica.	38
 Comp. trapecio	Corrija los efectos de la perspectiva en las fotografías de edificios o paisajes.	39
 Horquillado de exposición auto	Cada vez que se presiona el obturador, la cámara realiza una serie de fotografías variando la exposición en cada disparo.	40
 Horquillado de enfoque	Cada vez que se presiona el obturador, la cámara realiza una serie de ocho fotografías, variando la distancia de enfoque con cada disparo.	41

■ [Live Composite]: Fotografía Live Composite

Cree fotografías que registran las estelas de luz de las estrellas y otros objetos sin cambiar el brillo de fondo. Durante el disparo, los resultados cambiantes pueden visualizarse en el monitor. Puede ajustar el modo de imagen o el balance de blancos y otros ajustes que no están disponibles con el modo “Estela de luz” **SCN**.

- 1 Seleccione [Live Composite] en el menú de modo AP (P. 32) y pulse el botón .
- 2 Pulse el obturador hasta la mitad para enfocar.
 - Para reducir el desenfoque producido por las vibraciones de la cámara, fije la cámara de forma segura a un trípode y utilice un liberador de obturador remoto controlado a través de OI.Share (P. 127).
 - Si el indicador de enfoque parpadea, la cámara no está enfocada.
- 3 Pulse el obturador hasta el fondo para disparar.
 - La cámara configura los ajustes apropiados automáticamente y empieza a disparar.
 - Después de presionar el obturador, hay un lapso de tiempo hasta que se inicia el disparo.
 - La imagen de la composición se mostrará en intervalos regulares.
- 4 Pulse el botón de disparo de nuevo para detener el disparo.
 - Visualice el resultado en el monitor y pulse el obturador para finalizar el disparo cuando haya conseguido el resultado deseado.
 - La longitud de grabación de un disparo puede durar hasta 3 horas.



- Puede acceder a la configuración avanzada a través de la fotografía Live Composite (compuesto de campo claro y oscuro) en el modo **M** (P. 51).

■ [Time en directo]: Fotografía time en directo

Puede realizar exposiciones largas sin tener que mantener el obturador presionado. El resultado puede visualizarse en el monitor durante el disparo.

1 Seleccione [Time en directo] en el menú del modo AP (P. 32).

2 Pulse ∇ , utilice $\triangleleft \triangleright$ para seleccionar el tiempo de exposición máximo y pulse el botón \odot .

- La frecuencia de actualización de la pantalla puede cambiar automáticamente dependiendo del tiempo de exposición máximo seleccionado.
- Cuanto más corto sea el tiempo de exposición, más rápida será la frecuencia de actualización de la pantalla.



3 Pulse el obturador hasta la mitad para enfocar.

- Para reducir el desenfoque producido por las vibraciones de la cámara, fije la cámara de forma segura a un trípode y utilice un liberador de obturador remoto controlado a través de OI.Share (P. 127).
- Si el indicador de enfoque parpadea, la cámara no está enfocada.

4 Presione el obturador hasta el fondo para iniciar la fotografía time en directo.

- La cámara ajusta la configuración automáticamente e inicia el disparo.
- El resultado puede verse en el monitor.

5 Pulse el botón de disparo de nuevo para detener el disparo.







- Visualice el resultado en el monitor y pulse el obturador para finalizar el disparo cuando haya conseguido el resultado deseado.
- El disparo finaliza automáticamente cuando se alcanza el tiempo de exposición seleccionado.



- Las opciones de exposición larga (bulb/time) en el modo **M** ofrecen ajustes más avanzados (P. 50).

■ [Exposición múltiple]: Disparo de Exposición múltiple

Permite combinar dos imágenes diferentes una encima de la otra.

- 1 Seleccione [Exposición múltiple] en el menú del modo AP (P. 32) y pulse el botón .
 - 2 Presione el obturador hasta la mitad para enfocar.
 - Si el indicador de enfoque parpadea, la cámara no está enfocada.
 - 3 Presione el obturador hasta el fondo para realizar el primer disparo.
 -  aparece en color verde si se inicia el disparo.
 - La imagen aparece superpuesta en el monitor.
 - Pulse  para eliminar el último disparo.
 - 4 Realice el segundo disparo.
 - Utilice la primera imagen a modo de guía para componer el segundo disparo.
 - La cámara entrará en modo reposo cuando la exposición múltiple esté activa.
 - Si realiza alguna de las acciones siguientes se eliminará el segundo disparo automáticamente:
 - La cámara se apaga, se pulsa el botón , se pulsa el botón **MENU**, se pulsa el botón , se gira el dial de modo, la batería se agota o se conecta algún cable a la cámara.
-  Para obtener más información sobre cómo crear superposiciones de imágenes:  "Combinación de imágenes (Combinar Imagen)" (P. 110)

■ [HDR]: Fotografías compuestas con HDR

Capture detalles tanto en luces y sombras. La cámara varía la exposición en una serie de cuatro disparos y los combina en una única imagen.

- 1 Seleccione [HDR] en el menú de modo AP (P. 32).
- 2 Pulse ∇ , utilice $\triangleleft \triangleright$ para escoger [HDR1] o [HDR2], y pulse el botón \odot .



HDR1	Se toman cuatro fotografías, cada una con una exposición diferente, y los disparos se combinan en una imagen HDR dentro de la cámara. HDR2 proporciona una imagen más espectacular que HDR1. La sensibilidad ISO se fija en 200.
HDR2	





- 3 Pulse el obturador hasta la mitad para enfocar.
 - Si el indicador de enfoque parpadea, la cámara no está enfocada.
- 4 Presione el obturador hasta el fondo para iniciar la fotografía HDR.
 - La cámara realiza cuatro disparos automáticamente al pulsar el obturador.
 - Es posible que aparezca ruido en las fotografías tomadas en condiciones asociadas a velocidades lentas del obturador.
 - Para obtener los mejores resultados, fije la cámara montándola en un trípode, por ejemplo.
 - La imagen mostrada en el monitor o en el visor durante el disparo será distinta de la imagen procesada con HDR.
 - La imagen procesada con HDR se guardará como un archivo JPEG. Cuando el modo de calidad de la imagen se fija en [RAW], la imagen se graba en RAW+JPEG.
 - El modo de fotografía se fija en [Natural] y el espacio de color se fija en [sRGB].

■ Modo [Silenc.♥]

Desactive los sonidos y las luces de la cámara en las situaciones en que resultan molestos.

- 1 Seleccione [Silenc.♥] en el menú del modo AP (P. 32) y pulse el botón .
 - 2 Pulse el obturador hasta la mitad para enfocar.
 - Si el indicador de enfoque parpadea, la cámara no está enfocada.
 - 3 Pulse el obturador hasta el fondo para disparar.
 - Al soltar el obturador, la pantalla del monitor se oscurece un momento. No se emite ningún sonido del obturador.
- Es posible que no obtenga los resultados deseados con fuentes de luz intermitentes como las lámparas LED o fluorescentes, o si el sujeto se mueve bruscamente durante el disparo.
 - Si selecciona [Silenc.♥] en el modo **SCN** o **AP**, se adoptan las medidas siguientes para reducir el sonido y la luz producidos por la cámara.
 - Obturador electrónico: activado
 - ): Apag.
 - Iluminador AF: Apag.
 - Modo Flash: Apag.
 - Debido al obturador electrónico, es posible que el sujeto aparezca distorsionado en las fotografías si la cámara se mueve rápidamente durante el disparo o al fotografiar sujetos que se mueven rápidamente.
 - La reducción de ruido de larga exposición no está disponible cuando se selecciona [Silenc.♥] en el modo **SCN** o **AP**.







- Pulse  para la fotografía secuencial/temporizador automático (P. 68).
- Los ajustes avanzados están disponibles si selecciona la fotografía silenciosa [♥] (P. 69) en el modo **P/A/S/M/ART**.  "Opciones del modo Silencio (Ajuste[♥]xSilencio)" (P. 106)

■ [Panorama]: hacer fotografías para obtener una panorámica

Las fotografías realizadas usando esta opción pueden unirse para formar una panorámica. Tendrá que instalar la última versión de Olympus Workspace en su ordenador para unir imágenes para formar una panorámica.  "Conexión de la cámara a un ordenador y a una impresora" (P. 130)

1 Seleccione [Panorama] en el menú del modo AP (P. 32) y pulse el botón .

2 Use     para escoger una dirección de barrido.

3 Haga una fotografía usando las guías para encuadrar el disparo.

- El enfoque, la exposición y otros ajustes son fijos con los valores para el primer disparo en cada serie.



4 Tome las fotografías restantes, para ello encuadre cada disparo de forma que las guías queden superpuestas a la imagen anterior.



- Una panorámica puede incluir hasta 10 imágenes. Se muestra un indicador de advertencia () después del décimo disparo.
- Durante el disparo panorámico, la imagen capturada anteriormente para la alineación de posición no se muestra. Con los marcos u otros marcadores de la pantalla en las imágenes a modo de guía, ajuste la composición de forma que los bordes de las imágenes superpuestas queden superpuestos en los marcos.

5 Después de hacer la última fotografía, pulse  para finalizar la serie.

■ [Comp. trapecio]

La distorsión de trapecio provocada por la influencia de la longitud focal del objetivo y la proximidad al sujeto puede corregirse o realizarse para exagerar los efectos de la perspectiva. La compensación de trapecio puede visualizarse preliminarmente en el monitor durante el disparo. La imagen corregida se crea a partir de un recorte pequeño que aumenta ligeramente el coeficiente de zoom efectivo.

1 Seleccione [Comp. trapecio] en el menú del modo AP (P. 32) y pulse el botón **OK**.

2 Ajuste el efecto en la pantalla y encuadre la toma

- Utilice los diales delantero y trasero para corregir el trapecio.
- Utilice Δ ∇ \triangleleft \triangleright para seleccionar el área que desea capturar. Dependiendo de la cantidad de corrección, el área AF no se podrá cambiar.
- Mantenga presionado el botón **OK** para cancelar los cambios.
- Para ajustar la compensación de exposición y otras opciones de disparo mientras la compensación de trapecio está activada, pulse el botón **INFO** para ver una pantalla que no sea el ajuste de la compensación de trapecio. Para retomar la compensación de trapecio, pulse el botón **INFO** hasta que se visualice el ajuste de compensación de trapecio.
- Al aumentar la cantidad de corrección, podría producirse lo siguiente.
 - La imagen tendrá poca resolución.
 - La relación de ampliación para el recorte de imágenes será considerable.
 - No se podrá mover la posición de recorte.



3 Pulse el obturador hasta la mitad para enfocar.

- Si el indicador de enfoque parpadea, la cámara no está enfocada.

4 Presione el obturador hasta el fondo para disparar.

- Las fotografías se guardan en el formato RAW+JPEG cuando se selecciona [RAW] para la calidad de imagen.
- Es posible que no obtenga los resultados deseados con objetivos de convertidor.
- Dependiendo de la cantidad de corrección, algunos objetivos de AF estarán fuera del área de visualización. Aparecerá un icono (\updownarrow , \leftarrow \rightarrow) cuando la cámara enfoque un objetivo de AF fuera del área de visualización.
- Si se selecciona una distancia de enfoque para [iStabil Imag.], la corrección se ajustará para la distancia de enfoque seleccionada. A excepción de los casos en que utilice un objetivo de micro cuatro tercios o cuatro tercios, se recomienda seleccionar una longitud focal utilizando la opción [iStabil Imag.] (P. 80).

■ [Horquillado de exposición auto]: variación de exposición en una serie de disparos

Realice una serie de fotografías, variando la exposición con cada disparo.

- 1 Seleccione [Horquillado de exposición auto] en el menú del modo AP (P. 32).
- 2 Pulse ∇ , utilice $\triangleleft \triangleright$ para seleccionar el número de disparos y pulse el botón OK .

3f	Realiza 3 disparos, el primero con una exposición óptima ($\pm 0,0$ EV), el segundo a $-1,0$ EV y el tercero a $+1,0$ EV.
5f	Realiza 5 disparos, el primero con la exposición óptima ($\pm 0,0$ EV), el segundo a $-1,3$ EV, el tercero a $-0,7$ EV, el cuarto a $+0,7$ EV y el quinto a $+1,3$ EV.

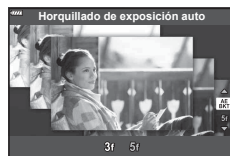



- 3 Pulse el obturador hasta la mitad para enfocar.
 - Si el indicador de enfoque parpadea, la cámara no está enfocada.
- 4 Presione el obturador hasta el fondo para disparar.
 - Realice el número de disparos definido.
 - El indicador **BKT** cambia a color verde durante el horquillado.
 - La cámara asocia el valor seleccionado actualmente para la compensación de exposición.

■ [Horquillado de enfoque]: variación de la distancia de enfoque en una serie de disparos

Cada vez que se presiona el obturador, la cámara realiza una serie de ocho fotografías, variando la distancia de enfoque con cada disparo.

- 1 Seleccione [Horquillado de enfoque] en el menú del modo AP (P. 32).
- 2 Pulse ∇ , utilice $\langle \rangle$ para seleccionar el porcentaje de cambio de la distancia de enfoque con cada disparo, y pulse el botón OK .

	La distancia de enfoque cambia en un porcentaje pequeño con cada disparo.
	La distancia de enfoque cambia en un porcentaje grande con cada disparo.



- 3 Pulse el obturador hasta la mitad para enfocar.
 - Si el indicador de enfoque parpadea, la cámara no está enfocada.
- 4 Presione el obturador hasta el fondo para disparar.
 - La cámara realiza ocho fotografías, variando la distancia de enfoque con cada disparo. La cámara tomará fotografías y, en las distancias delante y detrás, la distancia de enfoque seleccionada al presionar el obturador hasta la mitad.
 - El indicador BKT cambia a color verde durante el horquillado.
 - El horquillado de enfoque finaliza si el zoom se ajusta durante el disparo.
 - El disparo finaliza cuando el enfoque alcanza el infinito.
 - El horquillado de enfoque utiliza el obturador electrónico.
 - El horquillado de enfoque no está disponible con objetivos que tengan soportes que cumplan los estándares de Cuatro tercios o Micro cuatro tercios.

Utilización de filtros artísticos (modo ART)

Puede realizar fotografías y probar los diversos efectos artísticos con los filtros artísticos.

- 1 Gire el dial de modo hasta **ART**.

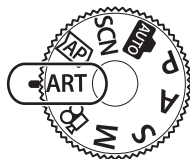

- 2 Utilice $\triangleleft \triangleright$ para resaltar un filtro.



- 3 Pulse ∇ , seleccione un efecto usando $\triangleleft \triangleright$ y pulse el botón OK .
 - Pulse el botón OK para escoger un filtro artístico diferente. Si aparecen efectos, pulse \triangle .
 - Los efectos disponibles varían con el filtro seleccionado (Efecto Enfoque Suave, Efecto Estenopeico, Efecto Marco, Efecto bordes blancos, Efecto destello, Filtro de color, Color monocromático, Efecto desenfocado o Efecto sombra).



- 4 Dispare.



- Las opciones [Filtro de color] (P. 85) y [Color monocromático] (P. 85) están disponibles con algunos filtros artísticos.
- El dial delantero puede usarse para la compensación de exposición (P. 61)
- El dial trasero puede utilizarse para el cambio de programa (P. 46).
- También puede usar los controles táctiles.

■ Tipos de filtros artísticos

Pop Art I/II	Crea una imagen que enfatiza la belleza del color.
Enfoque Suave	Crea una imagen que expresa una atmósfera de tonos suaves.
Color Pálido I/II	Crea una imagen que expresa una iluminación cálida dispersando la luz global y realizando una ligera sobreexposición de la imagen.
Tono Claro	Crea una imagen de alta calidad suavizando las sombras y los reales.
B/N Antiguo I/II	Crea una imagen que expresa la rugosidad de las imágenes en blanco y negro.
Estenopeico I/II/III	Crea una imagen con un aspecto como si se hubiera tomado con una cámara antigua o de juguete atenuando el perímetro de la imagen.
Diorama I/II	Crea una imagen similar a una miniatura enfatizando la saturación y el contraste, y desenfocando las áreas no enfocadas.
Proceso Cruzado I/II	Crea una imagen que expresa una atmósfera surrealista. El Proceso cruzado II crea una imagen que enfatiza el magenta.
Sepia	Crea una imagen de alta calidad dibujando sombras y suavizando la imagen global.
Tono Dramático I/II	Crea una imagen que enfatiza la diferencia entre el brillo y la oscuridad aumentando parcialmente el contraste.
Posterización I/II	Crea una imagen que enfatiza los bordes y añade un estilo ilustrativo.
Acuarela I/II	Crea una imagen suave y brillante suprimiendo las áreas oscuras, fusionando los colores pálidos en un lienzo blanco y suavizando los contornos.
Vintage I/II/III	Expresa los disparos diarios en un tono vintage nostálgico usando decoloración y atenuación de película impresa.
Color Parcial I/II/III	Expresa de forma realista a un sujeto extrayendo los colores que desea enfatizar y manteniendo el resto en monotonía.
Sin blanqueado I/II	El efecto sin blanqueado, que puede reconocer en las imágenes en movimiento, por ejemplo, puede usarse para lograr un efecto fantástico en disparos de paisajes urbanos u objetos metálicos.
Película instantánea	Una versión contemporánea de la sombra y los tonos de piel típicos de las películas.

II y III son versiones alteradas del original (I).

- Para maximizar los beneficios de los filtros artísticos, algunos de los ajustes de la función de disparo están desactivados.
- Si se ha seleccionado [RAW] para la calidad de imagen, la calidad de imagen (P. 76) esta se ajusta automáticamente en [L+N+RAW]. El filtro artístico se aplica únicamente a la copia JPEG.
- Dependiendo del sujeto, las transiciones de tonos pueden ser desiguales, el efecto puede ser menos visible o la imagen puede adquirir más granularidad.
- Es posible que algunos efectos no estén visibles en la vista en directo o durante la grabación de vídeo.
- La fluidez y la velocidad de la reproducción variarán dependiendo de la elección de filtros, efectos y calidad de la imagen al grabar vídeos.

■ Utilización de [Color Parcial]

Captura únicamente los tonos seleccionados en un color.

- 1** Seleccione [Color Parcial I/II/III] en el menú de Filtro artístico (P. 42).
- 2** Seleccione un efecto y pulse el botón **OK**.
 - En la pantalla aparece un anillo de color.
- 3** Gire el dial delantero o el dial trasero para seleccionar un color.
 - El efecto es visible en la pantalla.
- 4** Dispare.
 - Si desea cambiar el color seleccionado después del disparo, gire el dial delantero o el dial trasero para ver el anillo de color.



Selección automática de la apertura y la velocidad del obturador de la cámara (Modo programa)

El modo **P** es un modo de disparo en el que la cámara define automáticamente la apertura óptima y la velocidad del obturador idónea en función del brillo del sujeto. Ajuste el dial de modo en la posición **P**.

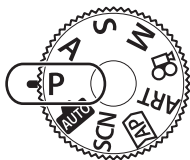

Valor de apertura
Velocidad del obturador
Modo de disparo

- Se muestran la velocidad del obturador y la apertura seleccionadas por la cámara.
- Puede usar el dial delantero para seleccionar la compensación de exposición.
- Puede usar el dial trasero para seleccionar un cambio de programa.
- La velocidad del obturador y el valor de apertura parpadearán si la cámara no puede conseguir la exposición correcta.

El valor de apertura en el momento en que su indicación parpadea variará dependiendo del tipo de objetivo y de la distancia focal del objetivo.

Si utiliza un ajuste [ISO] fijo, cambie el parámetro. "Modificación de la sensibilidad ISO (ISO)". (P. 65).

Ejemplo de visualización de advertencia (parpadeando)	Estado	Acción
	El sujeto es demasiado oscuro.	<ul style="list-style-type: none"> • Utilice el flash.
	El sujeto es demasiado claro.	<ul style="list-style-type: none"> • El rango medido de la cámara se ha superado. Necesita un filtro ND disponible comercialmente (para ajustar la cantidad de luz). • Haga fotografías en modo silencioso. "El obturador electrónico (Silencio[♥])" (P. 69)

■ Cambio de programa

Sin cambiar la exposición, puede escoger entre distintas combinaciones de apertura y velocidad del obturador que la cámara selecciona automáticamente. Esto se conoce como cambio de programa.

- Gire el dial trasero hasta que la cámara muestre la combinación deseada de apertura y velocidad del obturador.
- El indicador del modo de disparo en la pantalla cambia de **P** a **Ps** mientras el cambio de programa está en curso. Para cancelar el cambio de programa, gire el dial trasero en la dirección opuesta hasta que desaparezca **Ps**.



Cambio de programa



- Puede escoger las funciones realizadas por el dial delantero y el dial trasero.
☞ [Función Dial] (P. 114)
- Puede escoger si desea ver los reflejos de los efectos de la compensación de exposición o mantener una luminosidad constante para facilitar la visualización. Con los ajustes predeterminados, los efectos de los ajustes de exposición son visibles en la pantalla.
☞ [Extend. LV] (P. 115)

Selección de apertura (modo Prioridad Apertura)

El modo A es un modo de disparo en el que usted escoge la apertura y deja que la cámara ajuste automáticamente la velocidad del obturador más apropiada. Gire el dial de modo hasta **A** y después utilice el dial trasero para seleccionar un valor de apertura. Las aperturas grandes (números F más bajos) reducen la profundidad de campo (el área delante o detrás del punto de enfoque que aparece enfocado), suavizando los detalles de segundo plano. Las aperturas pequeñas (números F más altos) aumentan la profundidad de campo.

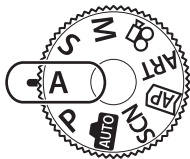

Valor de apertura

- Puede usar el dial delantero para seleccionar la compensación de exposición.

Definición del valor de apertura

Reducción del valor de apertura ← → Aumento del valor de apertura

F2.8 ← F4.0 ← **F5.6** → F8.0 → F11

(Reducción de la profundidad de campo) ← → (Aumento de la profundidad de campo)

- La velocidad del obturador que aparece en pantalla parpadeará si la cámara no puede conseguir la exposición correcta.
- Si utiliza un ajuste [ISO] fijo, cambie el parámetro. "Modificación de la sensibilidad ISO (ISO)" (P. 65)

Ejemplo de visualización de advertencia (parpadeando)	Estado	Acción
	El sujeto tiene una exposición insuficiente.	<ul style="list-style-type: none"> • Reduzca el valor de apertura.
	El sujeto tiene una exposición excesiva.	<ul style="list-style-type: none"> • Aumente el valor de apertura. • Si la advertencia no desaparece, el rango medido de la cámara se ha superado. Necesita un filtro ND disponible comercialmente (para ajustar la cantidad de luz). • Haga fotografías en modo silencioso. "El obturador electrónico (Silencio[♥])" (P. 69)



- Puede escoger las funciones realizadas por el dial delantero y el dial trasero. [Función Dial] (P. 114)
- Puede escoger si desea ver los reflejos de los efectos de la compensación de exposición o mantener una luminosidad constante para facilitar la visualización. Con los ajustes predeterminados, los efectos de los ajustes de exposición son visibles en la pantalla. [Extend. LV] (P. 115)

Selección de la velocidad del obturador (Modo Prior. Obturador)

El modo **S** es un modo de disparo en el que usted escoge la velocidad del obturador y la cámara ajusta automáticamente el valor de apertura apropiado. Gire el dial de modo a la posición **S** y después utilice el dial trasero para seleccionar la velocidad del obturador.

Las velocidades más altas del obturador congelan el movimiento de los sujetos que se mueven rápidamente. Las velocidades más bajas del obturador añaden movimiento desenfocando los sujetos móviles.

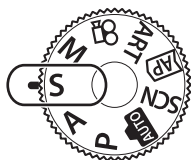

Velocidad del obturador

- Puede usar el dial delantero para seleccionar la compensación de exposición.

Definición de la velocidad del obturador

Velocidad lenta del obturador ← → Velocidad rápida del obturador

60" ← 15 ← 30 ← **60** → 125 → 250 → 4000

(Añadir movimiento) ← → (Congelar movimiento)

- El valor de apertura mostrado en la pantalla parpadeará si la cámara no puede conseguir la exposición correcta.
- El valor de apertura en el momento en que su indicación parpadea variará dependiendo del tipo de objetivo y de la distancia focal del objetivo.
- Si utiliza un ajuste [ISO] fijo, cambie el parámetro. "Modificación de la sensibilidad ISO (ISO)" (P. 65)

Ejemplo de visualización de advertencia (parpadeando)	Estado	Acción
	El sujeto tiene una exposición insuficiente.	<ul style="list-style-type: none"> • Ajuste una velocidad lenta del obturador.
	El sujeto tiene una exposición excesiva.	<ul style="list-style-type: none"> • Ajuste una velocidad rápida del obturador. En el modo silencioso hay disponibles velocidades de obturador de hasta 1/16000 s. "El obturador electrónico (Silencio[♥])" (P. 69) • Si la advertencia no desaparece, el rango medido de la cámara se ha superado. Necesita un filtro ND disponible comercialmente (para ajustar la cantidad de luz).



- Puede escoger las funciones realizadas por el dial delantero y el dial trasero. [Función Dial] (P. 114)
- Puede escoger si desea ver los reflejos de los efectos de la compensación de exposición o mantener una luminosidad constante para facilitar la visualización. Con los ajustes predeterminados, los efectos de los ajustes de exposición son visibles en la pantalla. [Extend. LV] (P. 115)

Selección de la apertura y la velocidad del obturador (Modo manual)

El modo **M** es un modo en el que usted escoge el valor de apertura y la velocidad del obturador. También están disponibles Bulb/Time y Live Composite. Gire el dial de modo hasta la posición **M** y luego use el dial delantero para seleccionar el valor de apertura y el dial trasero para seleccionar la velocidad del obturador.

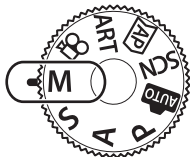

Diferencia de exposición correcta

- La exposición determinada por el valor de apertura y la velocidad del obturador que ha definido y la diferencia de la exposición adecuada medida por la cámara aparecen en el monitor.
- La velocidad del obturador puede ajustarse en valores de 1/4000 a 60 s, o bien en [BULB(LIVE BULB)], [TIME(LIVE TIME)] o [LIVECOMP].
- En el modo silencioso hay disponibles velocidades de obturador de hasta 1/16000 s. “El obturador electrónico (Silencio[♥])” (P. 69)



- Puede escoger las funciones realizadas por el dial delantero y el dial trasero. [Función Dial] (P. 114)
- El brillo de la imagen mostrada en el monitor (o en el visor) cambiará con cambios en la apertura y la velocidad del obturador. Puede fijar el brillo de la pantalla para mantener el sujeto en la vista durante el disparo. [Extend. LV] (P. 115)

Disparo con tiempo de exposición largo (BULB/TIME EN DIRECTO)

Está indicado para fotografiar fuegos artificiales y escenas nocturnas. En el modo **M**, gire el dial trasero en la dirección mostrada hasta que [BULB(LIVE BULB)] o [TIME(LIVE TIME)] aparezcan en el monitor.

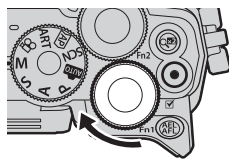

2

Tomar

Fotografía “Bulb” y “Bulb en directo”

El obturador permanece abierto mientras se presiona el botón del obturador. Suelte el botón para finalizar la exposición.

- La cantidad de luz que entra en la cámara aumenta cuanto más tiempo esté abierto el obturador.
- Si se selecciona la fotografía Bulb en directo, puede escoger la frecuencia con la que la cámara actualiza la vista en directo durante la exposición.

Fotografía “Time” y “Time en directo”

La exposición se inicia al pulsar el botón del obturador hasta el fondo. Para finalizar la exposición, pulse el botón del obturador hasta el fondo.

- La cantidad de luz que entra en la cámara aumenta cuanto más tiempo esté abierto el obturador.
- Si se ha seleccionado la fotografía Time en directo, puede escoger la frecuencia con la que la cámara actualiza la vista en directo durante la exposición.
- Para mostrar la vista a través del objetivo en el monitor durante la fotografía Bulb, seleccione una opción que no sea [Apag.] para [Bulb en directo].
- Pulse el botón **MENU** para escoger el intervalo de visualización para la fotografía [Bulb en directo] o [Time en directo]. Seleccione [Apag.] para desactivar la visualización mientras la exposición esté en curso.
- Para actualizar la pantalla mientras la exposición está en curso, toque el monitor o pulse el obturador hasta la mitad.
- Existen algunas limitaciones para los ajustes de sensibilidad ISO disponibles.
- Para reducir el desenfoque producido por las vibraciones de la cámara, fije la cámara de forma segura a un trípode y utilice un liberador de obturador remoto controlado a través de OI.Share (P. 127).
- Durante el disparo, existen límites en los ajustes para las funciones siguientes.
 - Disparo secuencial, disparo con temporizador automático, disparo con lapso de tiempo, estabilizador de imagen, etc.
- Aunque haya activado [Reduc. Ruido], es posible que aparezca ruido y/o puntos de luz en la imagen mostrada en el monitor y las imágenes disparadas en ciertas condiciones ambientales (temperatura, etc.) y ajustes de la cámara.

Ruido en las imágenes

Al disparar a velocidades bajas del obturador puede aparecer ruido en la pantalla. Este fenómeno ocurre cuando la temperatura aumenta en el dispositivo de captura de imágenes o en el circuito interno del dispositivo de captura de imágenes, provocando una generación de corriente en esas secciones del dispositivo de captura de imágenes que normalmente no están expuestas a la luz. También puede ocurrir al disparar con un ajuste ISO alto en un entorno con altas temperaturas. Para reducir este ruido, la cámara activa la función de reducción de ruido. [Reduc. Ruido] (P. 116)

Fotografía Live Composite (composición de campo claro y campo oscuro)

Combine varias exposiciones para crear una fotografía que capture las estelas de luz de las estrellas o los fuegos artificiales y otros objetos sin cambiar el brillo de fondo.

- 1 En el modo **M**, ajuste la velocidad del obturador en [LIVECOMP].

- En el modo **M**, gire el dial trasero en la dirección mostrada hasta que [LIVECOMP] aparezca en el monitor.

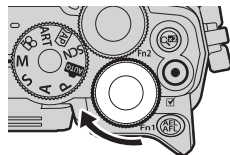



- 2 Pulse el botón **MENU** para mostrar [Ajustes de composición] y pulse $\Delta \nabla$ para escoger el tiempo de exposición para las exposiciones individuales.
 - 3 Pulse el obturador para preparar la cámara.
 - La cámara disparará una imagen a modo de referencia para la reducción de ruido.
 - La cámara estará lista cuando aparezca [Modo de composición a punto] en el monitor.
 - 4 Presione el obturador hasta la mitad para enfocar.
 - Si el indicador de enfoque parpadea, la cámara no está enfocada.
 - 5 Presione el obturador hasta el fondo para iniciar la fotografía Live Composite.
 - La imagen combinada aparecerá en el monitor con cada exposición.
 - 6 Pulse el obturador otra vez para detener el disparo.
 - Visualice el resultado en el monitor y pulse el obturador para finalizar el disparo cuando haya conseguido el resultado deseado.
 - La longitud máxima para el disparo de composición es de 3 horas. Sin embargo, el tiempo de disparo disponible variará dependiendo de las condiciones de disparo y el estado de carga de la cámara.
- Existen límites para los ajustes de sensibilidad ISO disponibles.
 - Para reducir el desenfoque producido por las vibraciones de la cámara, fije la cámara de forma segura a un trípode y utilice un liberador de obturador remoto controlado a través de OI.Share (P. 127).
 - Durante el disparo, existen límites en los ajustes para las funciones siguientes.
 - Disparo secuencial, disparo con temporizador automático, disparo con lapso de tiempo, estabilizador de imagen, etc.
 - [📷 Estabil Imag.] (P. 80) se desactiva automáticamente.

Disparo con operaciones de la pantalla táctil

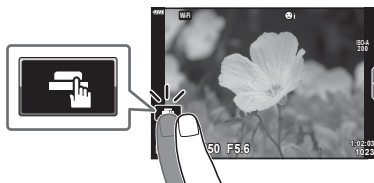
Toque  para pasar por los ajustes de la pantalla táctil.



	Toque a para enfocar al sujeto y liberar automáticamente el obturador. Esta función no está disponible en el modo de vídeo y durante la fotografía bulb, time o composite.
	Las operaciones de la pantalla táctil están deshabilitadas.
	Toque para mostrar un objetivo AF y enfocar al sujeto en el área seleccionada. Puede tomar fotografías pulsando el botón del obturador.

■ Vista previa del sujeto ()

1 Toque el sujeto en la pantalla.

- Aparece un objetivo AF.
- Utilice el deslizador para escoger el tamaño del marco.
- Toque  para desactivar la visualización del objetivo AF.

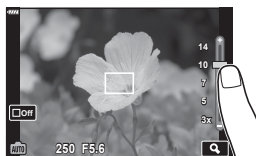

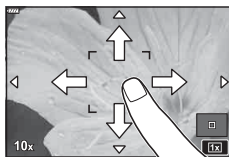

2 Toque para ampliar en la posición del marco.

- Utilice su dedo para desplazarse por la pantalla cuando la imagen esté ampliada.
- Toque  para cancelar la visualización ampliada.
- No puede cambiar el tamaño ni ampliar el objetivo en el modo de vídeo.



- Las operaciones de la pantalla táctil no estarán disponibles en las situaciones siguientes. Se está utilizando la función Panorama, BB un toque, mientras se utilizan los botones o los diales, etc.
- No toque la pantalla con las uñas u otros objetos afilados.
- Los guantes o las protecciones del monitor pueden interferir en la sensibilidad de la pantalla táctil.
- Puede desactivar la operación de la pantalla táctil.  [Ajustes pantalla táctil] (P. 119)

Grabación de vídeos en los modos de disparo de fotografías

El botón  puede usarse para grabar vídeos incluso cuando el dial de modo no está en la posición .

1 Pulse el botón  para empezar a grabar.

- El vídeo que está grabando aparece en el monitor.
- Si pone el ojo en el visor, el vídeo que está grabando se muestra en el visor.
- Puede cambiar la ubicación del enfoque tocando la pantalla durante la grabación.

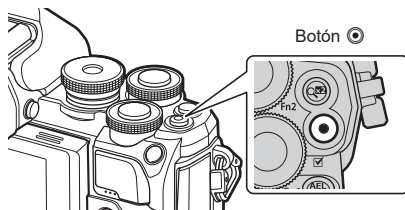

2 Pulse el botón  otra vez para finalizar la grabación.

- El sonido de las operaciones táctiles y las operaciones de los botones puede grabarse.
- Los sensores de imagen CMOS del tipo usado en la cámara generan un efecto conocido como "rolling shutter" que puede provocar distorsión en las imágenes de objetos en movimiento. Esta distorsión es un fenómeno que ocurre en imágenes de sujetos que se mueven rápidamente o si la cámara se mueve durante el disparo.
- Si el tamaño del archivo de vídeo que se está grabando supera los 4 GB, el archivo se dividirá automáticamente. (Dependiendo de las condiciones de disparo, los vídeos de menos de 4 GB pueden dividirse en varios archivos).
- Para grabar vídeos, utilice una tarjeta SD que admita una clase de velocidad SD de 10 o superior.
- Si la cámara se utiliza durante largos periodos de tiempo, la temperatura del dispositivo de captura de imágenes aumenta y puede aparecer ruido y niebla coloreada en las imágenes. Apague la cámara durante unos minutos. El ruido y la niebla coloreada también pueden aparecer en imágenes grabadas con ajustes de sensibilidad ISO altos. Si la temperatura aumenta aún más, la cámara se apagará automáticamente.
- Si utiliza un objetivo del sistema Four Thirds, el AF no funciona durante la grabación de vídeos.
- El botón  no puede usarse para grabar vídeos en las siguientes situaciones:
 - Si se ha presionado el obturador hasta la mitad; durante la fotografía bulb, time, composite, secuencial o a intervalos; cuando se ha seleccionado e-Retrato, Cielo estrellado o Contraluz HDR en el modo **SCN**; o si se ha seleccionado Comp. trapecio, Panorama, Time en directo, Exposición múltiple o HDR en el modo **AP**.



- Algunos ajustes, como el modo AF, pueden configurarse individualmente para vídeos y fotografías.  "Utilización del Menú Vídeo" (P. 107)

Grabación de vídeos en el modo de vídeo

Cuando el dial de modo se gira hasta  (modo de vídeo), es posible grabar vídeos 4K y otros tipos de vídeo.

Los efectos disponibles en los modos **P**, **S**, **A** y **M** pueden aplicarse a los vídeos.

 "Selección del modo de exposición" (P. 79)

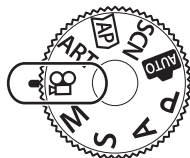

1 Gire el dial de modo hasta .



2 Utilice  para seleccionar el modo de vídeo.

- Algunos modos ofrecen opciones adicionales a las que puede acceder utilizando .

3 Pulse el botón  para seleccionar el modo resaltado.

- Pulse el botón  para escoger un modo de vídeo diferente. Si se muestran opciones adicionales, pulse .



4 Pulse el botón  para iniciar la grabación.





- Pulse el botón  de nuevo para finalizar la grabación.

- El pitido no suena cuando la cámara enfoca en el modo de vídeo.



- También puede usar los controles táctiles.

■ Opciones del modo de vídeo

Modo de vídeo	Descripción	
 Estándar	Captura vídeos estándar o dispara vídeos con efectos seleccionados.	55
 4K	Captura vídeos en 4K.	—
 Videos	Crea un archivo de vídeo único incluyendo diversos vídeos más cortos.	57
 Alta velocidad	Grabe vídeos de movimiento lento. No se grabará sonido.	60





- Las opciones de filtros artísticos del modo Fotografía no están disponibles en el modo [4K].
- Utilice una tarjeta de memoria UHS-I o UHS-II con clase de velocidad UHS 3 o superior al grabar en el modo [4K].

■ Efectos de vídeo

- 1 Seleccione [Estándar] en la opción para modo de vídeo (P. 54) y pulse el botón **OK**.
- 2 Pulse el botón **REC** para iniciar la grabación.
- 3 Toque el icono que aparece en pantalla para el efecto que quiera usar.
 - Toque la pantalla para añadir efectos durante el disparo.
 - Algunos efectos pueden añadirse tocando la pantalla antes de iniciar la grabación.



Efecto vídeo

Efecto vídeo	Descripción
 Fundido art.	Vídeos con el efecto de modo de imagen seleccionado. El efecto de fundido se aplica a la transición entre escenas.
 Pel. antigua	Aplica de forma aleatoria ruido similar al polvo y daños para simular las películas antiguas.
 Rastro múltiple	Aplica un efecto de imagen posterior. Las imágenes posteriores aparecen detrás de los objetos en movimiento.
 Rastro	Aplica una imagen posterior durante un breve periodo de tiempo después de tocar el icono. La imagen posterior desaparece automáticamente pasados unos minutos.
 Teleconvertidor de vídeo	Amplía una zona de la imagen sin utilizar el zoom del objetivo. La posición seleccionada de la imagen puede ampliarse incluso cuando la cámara se mantiene fija.

- 4 Pulse el botón **REC** de nuevo para finalizar la grabación.
 - El botón **INFO** también controla la visualización de la información de disparo durante la grabación de vídeo. No obstante, tenga en cuenta que, si pulsa el botón **INFO** durante la grabación, se cancelan todos los efectos de vídeo excepto el fundido artístico y el teleconvertidor de vídeo.

Fundido art.

Toque el icono. El efecto se aplica gradualmente cuando toque el icono de un modo de fotografía.

- Los vídeos capturados con un color parcial utilizan el color seleccionado en el modo **ART**.

Pel. antigua

Toque el icono para aplicar el efecto. Vuelva a tocarlo para cancelar el efecto.

Rastro múltiple

Toque el icono para aplicar el efecto. Vuelva a tocarlo para cancelar el efecto.

Rastro

Toque cada uno de los iconos para añadir el efecto.

Teleconvertidor de vídeo

1 Toque el icono para mostrar el marco de zoom.

- Puede cambiar la posición del marco de zoom tocando la pantalla o usando $\Delta \nabla \langle \rangle$.
- Mantenga presionado el botón \odot para volver a colocar el marco de zoom en la posición central.



2 Toque para ampliar la zona en el marco de zoom.

- Toque  para volver a la pantalla del marco de zoom.

3 Toque o pulse el botón \odot para cancelar el marco de zoom y salir del modo de teleconvertidor de vídeo.

- Los 2 efectos no pueden aplicarse simultáneamente.
- Es posible que algunos efectos no estén disponibles dependiendo del modo de fotografía.
- El sonido de las operaciones táctiles y las operaciones de los botones puede grabarse.
- La frecuencia puede disminuir si se utiliza un filtro artístico o un efecto de vídeo.

■ Creación de vídeos a partir de vídeos

Puede crear un archivo de vídeo único incluyendo varios vídeos cortos (vídeos). Los vídeos pueden dividirse en varios grupos ("Mis vídeos"). También puede añadir imágenes paradas al vídeo Mis vídeos.

Grabación de vídeos

- 1 Seleccione [Vídeos] en la opción del modo de vídeo (P. 54).
- 2 Pulse ∇ , utilice $\triangleleft \triangleright$ para seleccionar la longitud del vídeo y pulse el botón OK .
 - Hay disponibles tres opciones de calidad de vídeo (tamaño y frecuencia) mediante los controles Live (P. 78).
- 3 Pulse el botón \odot para iniciar la captura.
 - La captura finaliza automáticamente cuando se alcanza el tiempo de grabación seleccionado.
 - Si pulsa en botón \odot durante el disparo, la grabación de vídeo continuará durante la cantidad de tiempo que se presionó el botón (máximo 16 segundos).
 - El nuevo vídeo se añade a Mis vídeos.

\triangle	Reproduce Mis vídeos desde el principio.
∇	Cambia Mis vídeos para guardar el vídeo y la posición donde se añadirá. Utilice $\triangleleft \triangleright$ para cambiar la posición donde se añadirá el vídeo en Mis vídeos.
OK	Prepara la unidad para grabar el siguiente vídeo.
	Elimina el vídeo corto.



- 4 Pulse el botón \odot para disparar el siguiente vídeo.
 - La pantalla de confirmación desaparecerá y se iniciará la captura del siguiente vídeo.
 - El vídeo nuevo se añadirá al mismo grupo de Mis vídeos que el vídeo anterior.
 - Los vídeos grabados con un tamaño de fotograma diferente se guardan en grupos de Mis vídeos diferentes.

Creación de Mis vídeos nuevos

Pulse ∇ en el Paso 3.

Utilice $\triangle \nabla$ para mover el vídeo hasta  y pulse el botón OK .

Eliminación de un vídeo de Mis vídeos

Pulse ∇ en el Paso 3.





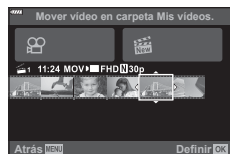

Mueva un vídeo hasta  utilizando $\triangle \nabla \triangleleft \triangleright$ y pulse el botón OK .

- El vídeo eliminado de Mis vídeos será un archivo de vídeo normal.



Reproducción

Puede reproducir los archivos en Mis vídeos consecutivamente.

- 1 Pulse el botón  y seleccione una imagen marcada con .
- 2 Pulse el botón  y seleccione [Reprod. Mis vídeos] usando  . Luego vuelva a pulsar el botón .
 - Los archivos de Mis vídeos se reproducirán consecutivamente.
 - Pulse el botón  para finalizar la reproducción consecutiva.





Edición de “Mis vídeos”





Puede crear un archivo de vídeo único desde Mis vídeos.



Los vídeos cortos se guardan en Mis vídeos. Puede añadir vídeos de vídeo e imágenes paradas a Mis vídeos (P. 99). También puede añadir efectos de transición de pantalla y efectos de filtro artístico.

- 1 Pulse el botón  y, a continuación, gire el dial trasero para reproducir Mis vídeos.



* Después de pulsar el botón , también puede ver la pantalla de reproducción de Mis vídeos seleccionando un elemento marcado con , pulsando el botón  y seleccionando [Ver Mis vídeos] en el menú que aparece.

- 2 Utilice   para seleccionar Mis vídeos y   para seleccionar un vídeo y pulse el botón .
 - Aparecerá el menú del vídeo.

Reprod. Mis vídeos	Reproduce los archivos de Mis vídeos en orden, empezando desde el principio.
Rep. vídeo	Reproduce el vídeo seleccionado como una película.
Export. Mis vídeos	Exporta los archivos en Mis vídeos como un archivo de vídeo.
Reorganizar	Mueve o añade archivos en Mis clips.
Preestabl. destino	Desde el siguiente disparo, los vídeos grabados con los mismos ajustes se añadirán a este  Mis vídeos.
Eliminar Mis vídeos	Elimina todos los archivos no protegidos de Mis vídeos.
Borrar	Seleccione [Sí] y pulse el botón  para eliminar el vídeo.

3 Con los Mis vídeos que desee para el vídeo seleccionado, seleccione [Export. Mis vídeos] y pulse el botón .

4 Seleccione un elemento utilizando   y pulse el botón .

Efectos de Vídeo	Puede aplicar 6 tipos de efectos artísticos.
Efecto Transición	Puede aplicar efectos de fundido.
BGM	Puede seleccionar [Happy Days] o [Apag.].
Volum. Vídeo grabado	Cuando [BGM] se ajusta en [Happy Days], puede definir un volumen para los sonidos grabados en el vídeo.
Sonido Vídeo grabado	Si se ajusta en [Enc.], podrá crear un vídeo con el sonido grabado. Este ajuste solo está disponible cuando [BGM] se ajusta en [Apag.].
Vista Prel	Puede ver una vista previa de los archivos de Mis vídeos editados en orden, empezando por el primer archivo.

5 Cuando haya finalizado la edición, seleccione [Comenzar export.] y pulse el botón .

- El álbum combinado se guarda como un vídeo único.
- La exportación de un vídeo puede tardar bastante.
- La longitud máxima para Mis vídeos es de 15 minutos y el tamaño máximo de archivo es de 4 GB.
- Es posible que Mis clips tarde algún tiempo en aparecer después de sacar, insertar, borrar o proteger la tarjeta.
- Puede grabar un máximo de 99 Mis vídeos y un máximo de 99 cortes por vídeo. Los valores máximos pueden variar dependiendo del tamaño del archivo y de la longitud de Mis vídeos.
- No puede añadir vídeos que no sean vídeos a Mis vídeos.

BGM distinto de [Happy Days]

Para utilizar BGM que no sea [Happy Days], grabe los datos que ha descargado del sitio web de Olympus en la tarjeta y selecciónelo como [BGM] en el Paso 4. Visite el sitio web siguiente para la descarga.

<http://support.olympus-imaging.com/bgmdownload/>

■ Grabación de vídeos de movimiento lento

Grabe vídeos de movimiento lento. Las secuencias grabadas a 120 fps se reproducen a 30 fps; la calidad es equivalente a [HD].

- 1 Seleccione [Alta velocidad] en la opción de modo de vídeo (P. 54) y pulse el botón **OK**.
- 2 Pulse el botón **OK** para iniciar la captura.
 - Pulse el botón **OK** otra vez para finalizar la captura.
 - El enfoque y la exposición se fijan al inicio de la grabación.
 - La grabación puede continuar hasta 20 segundos.
 - No se grabará sonido.

Reducción de los sonidos que genera la cámara cuando se graba un vídeo

Puede hacer que la cámara no grabe los sonidos que genera la cámara al grabar.

Toque la pestaña de disparo silencioso para ver las funciones. Después de tocar una función, seleccione las flechas que aparecen para seleccionar los ajustes.

- Zoom electrónico*, nivel de grabación, apertura, velocidad del obturador, compensación de exposición, sensibilidad ISO

* Solo disponible con objetivos de zoom electrónico

- Las opciones disponibles varían dependiendo del modo de disparo.

Pestaña de disparo silencioso





Control de exposición (Exposición)

La exposición seleccionada automáticamente por la cámara puede modificarse para adaptarla a su intención artística. Escoja valores positivos para que las imágenes sean más claras y valores negativos para que las imágenes sean más oscuras. La compensación de exposición puede ajustarse en hasta $\pm 5,0$ EV.



- Utilice el dial delantero para ajustar la compensación de exposición.
- La compensación de exposición no está disponible en el modo **Auto**, **M** o **SCN**, o cuando se selecciona Time en directo o Panorama en el modo **AP**.
- En la vista en directo en el monitor o en el visor solo se reflejan los valores de hasta $\pm 3,0$ EV. Si la exposición supera el valor de $\pm 3,0$ EV, la barra de exposición empezará a parpadear.
- Los vídeos pueden corregirse en un rango de hasta $\pm 3,0$ EV.



- La función del dial delantero/trasero puede cambiarse en los menús personalizados .  [Función Dial] (P. 114)

Bloqueo de exposición (bloqueo AE)

Puede bloquear la exposición pulsando el botón **AEL/AFL**. Utilice esta función cuando quiera ajustar el enfoque y la exposición por separado o cuando quiera disparar varias imágenes con la misma exposición.

- Si pulsa una vez el botón **AEL/AFL** una vez, la exposición se bloquea y aparece **AEL**.  "AEL/AFL" (P. 120)
- Pulse el botón **AEL/AFL** una vez más para liberar el bloqueo AE.
- El bloqueo se libera si acciona el dial de modo, el botón **MENU** o el botón **OK**.
- Si se asigna otra función al botón **Fn1**, seleccione **AEL** (P. 89).

Zoom dig. (Teleconvertidor digital)

Esta opción hace un recorte en el centro del marco con las mismas dimensiones que la opción de tamaño seleccionada actualmente para la calidad de imagen y la amplía para llenar la pantalla. El coeficiente de zoom aumenta dos veces aproximadamente. Esto le permite ampliar sobrepasando la distancia focal máxima del objetivo, por lo que es una buena opción si no puede cambiar el objetivo o tiene dificultades para acercarse al sujeto.

- Pulse el botón **Q²** para ajusta el teleconvertidor digital en [Enc.].
- **Q²** aparece en el monitor.
- Para salir del zoom digital, pulse el botón **Q²** otra vez.
- El zoom digital no está disponible cuando se selecciona exposición múltiple, panorama o Comp. trapecio en el modo **AP** o cuando se selecciona [Estándar] en el modo de vídeo.
- Cuando se visualiza una imagen sin editar (RAW), el área visible en el monitor se indica por medio de un marco.
- El objetivo AF desciende.
- Si se asigna otra función al botón **Fn2**, seleccione [**Q²**] (P. 89).

Selección de un modo de objetivo AF (Ajustes de objetivo AF)

El marco que muestra la ubicación del punto de enfoque se conoce como “Objetivo AF”. Puede seleccionar el tamaño del objetivo AF. También puede seleccionar la prioridad de rostro AF (P. 64).

- 1 Pulse \triangleleft para visualizar el objetivo AF.
- 2 Seleccione [\square] (Objetivo único) o [$\square\square\square$] (Grupo de 9 objetivos) mediante el dial delantero.

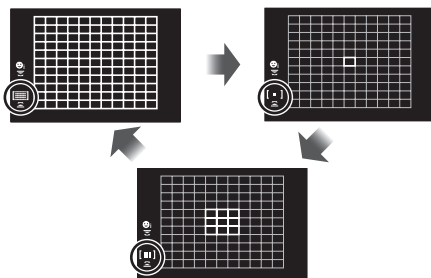

Todos los objetivos	La cámara elige automáticamente de entre todo el conjunto de áreas de enfoque.
Objetivo único	Puede elegir una sola área de AF.
Grupo de 9 objetivos	La cámara elige automáticamente una de las áreas del grupo de nueve áreas seleccionado.

- El modo de objetivo único se aplica automáticamente a la captura de vídeo si se activa el modo de objetivo de grupo.
- Si se utiliza un objetivo de cuatro tercios, la cámara cambia automáticamente al modo de objetivo único.

Definición del objetivo AF

Puede colocar el objetivo sobre el sujeto.

- 1 Pulse \triangleleft para visualizar el objetivo AF.
 - Si ha seleccionado [$\square\square\square$] (Todos los objetivos), seleccione [\square] (Objetivo único) o [$\square\square\square$] (Grupo de 9 objetivos) mediante el dial delantero.
- 2 Utilice \triangle ∇ \triangleleft para escoger un área de enfoque.
 - El tamaño y el número de objetivos AF cambia con la relación de aspecto (P. 76) y la opción seleccionada para [Teleconvertidor digital] (P. 103).







- También puede usar los controles táctiles.

Prioridad de rostro AF/prioridad de ojos AF

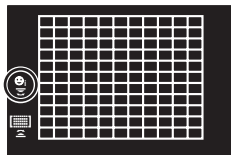
La cámara detecta automáticamente y enfoca los rostros o los ojos de los sujetos del retrato. Cuando se utiliza la medición ESP digital, la exposición se mide dependiendo del valor medido para el rostro.

- 1 Pulse  para visualizar el objetivo AF.
- 2 Seleccione una opción usando el dial trasero.



 Prior. rostro enc.	La cámara detecta y enfoca los rostros.
 Prior. rostro apag.	Desactiva la prioridad de rostro AF.
 Prioridad rostro y ojos	La cámara detecta los rostros y enfoca en el ojo más cercano a la cámara.

- 3 Dirija la cámara a su sujeto.
 - Si se detecta un rostro, se indica con un marco blanco.

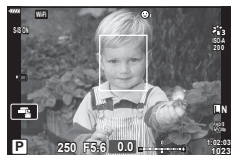

- 4 Pulse el botón del obturador hasta la mitad para enfocar.

- Cuando la cámara enfoque el rostro en el marco blanco, el marco cambiará a color verde.
- Si la cámara puede detectar los ojos del sujeto, mostrará un marco de color verde sobre el ojo seleccionado.
(AF de prioridad de ojos)



- 5 Pulse el botón del obturador hasta el fondo para disparar.

- Dependiendo del sujeto y del ajuste de filtro artístico, es posible que la cámara no pueda detectar el rostro correctamente.
- Si se ajusta en  (Medición ESP digital) (P. 82), la medición se realiza con la prioridad de rostro.



- La prioridad de rostro también está disponible en [MF] (P. 75). Los rostros detectados por la cámara se indican con marcos blancos.

Modificación de la sensibilidad ISO (ISO)

Seleccione un valor en función del brillo del sujeto. Los valores más altos le permiten fotografiar escenas más oscuras pero también aumentan el ruido de las imágenes (moteado). Seleccione [AUTO] para que la cámara ajuste la sensibilidad en función de las condiciones de iluminación.

- 1 Pulse Δ .
- 2 Gire el dial delantero para elegir una opción.

AUTO	La sensibilidad se ajusta automáticamente de acuerdo a las condiciones de la toma. Utilice [ISO Act. Auto.] (P. 116) en \star Menú personalizado DI para escoger la sensibilidad máxima seleccionada por la cámara y la velocidad del obturador a la que surtirá efecto el control automático de sensibilidad.
LOW, 200–25600	Elija un valor para la sensibilidad ISO. ISO 200 ofrece un buen equilibrio entre ruido y rango dinámico.

Uso del flash (Fotografía de flash)

El flash se puede ajustar manualmente según sea necesario. El flash puede utilizarse para la fotografía con flash en diversas condiciones de disparo.

- 1 Gire la palanca **ON/OFF** a la posición **⚡** para elevar el flash.

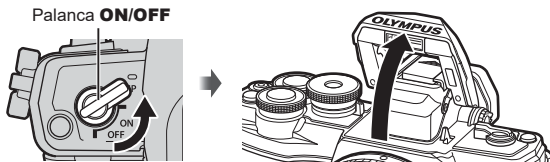

- 2 Pulse **▷**.

- 3 Seleccione un elemento mediante el dial delantero y pulse el botón **OK**.
 - Las opciones disponibles y el orden en que aparecen varían dependiendo del modo de disparo. Véase “Modos de flash que pueden ajustarse con el modo de disparo” (P. 67)

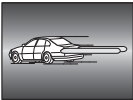
⚡ Flash	El flash se dispara sea cuales sean las condiciones de iluminación. <ul style="list-style-type: none"> • La velocidad del obturador puede ajustarse con valores entre los seleccionados para [⚡ Límite lento] (P. 124) y [⚡X-Sinc.] (P. 124) en el ☄ Menú personalizado E.
⚡ Flash de reducción de ojos rojos	El flash se dispara de forma que reduce el fenómeno de ojos rojos.
ⓧ Flash desactivado	El flash no se dispara.
⚡ Sincronización lenta (1.ª cortina)/Flash de reducción de ojos rojos	La sincronización lenta se combina con el flash de reducción de ojos rojos.
⚡ Sincronización lenta (1.ª cortina)	El flash se dispara con velocidades lentas del obturador para aclarar los fondos oscuros.
⚡ Sincronización lenta (2.ª cortina)	El flash se dispara inmediatamente antes de que el obturador se cierre para crear estelas de luz detrás de fuentes de luz en movimiento. 
⚡ FULL, 1/4 etc. Flash manual	Para usuarios que prefieren el funcionamiento manual. Pulse el botón INFO y utilice △ ▽ para ajustar la salida del flash.

- En [**⚡** (Flash de reducción de ojos rojos)], después de los flashes previos, pasará cerca de 1 segundo antes de que el obturador se dispare. No mueva la cámara hasta que se complete el disparo.
- Es posible que [**⚡** (Flash de reducción de ojos rojos)] no funcione correctamente en algunas condiciones de disparo.
- Cuando el flash se dispara, la velocidad del obturador se ajusta a 1/250 segundos o menos. Cuando se fotografía a un sujeto contra un fondo claro con el flash, es posible que el fondo presente sobreexposición.
- En el modo silencioso (P. 69), cuando el flash se dispara, la velocidad del obturador se ajusta a 1/20 segundos o menos.

Unidades de flash opcionales

Al utilizar unidades de flash opcionales, asegúrese de que el flash incorporado se haya bajado hasta su posición original.

Modos de flash que pueden ajustarse con el modo de disparo

Modo de disparo	Monitor	Modo Flash	Temporización del flash	Condiciones para disparar el flash	Límite de velocidad del obturador
P/A		Flash	1ª cortina	Se dispara siempre	30 s–1/250 s*
		Reducción de ojos rojos			1/30 s–1/250 s*
		Flash desactivado	—	—	—
		Sincronización lenta (flash de reducción de ojos rojos)	1ª cortina	Se dispara siempre	60 s–1/250 s*
		Sincronización lenta (1.ª cortina)			
		Sincronización lenta (2.ª cortina)	2ª cortina		
S/M		Flash	1ª cortina	Se dispara siempre	60 s–1/250 s*
		Flash de reducción de ojos rojos			
		Flash desactivado	—	—	—
		Sincronización lenta (2.ª cortina)	2ª cortina	Se dispara siempre	60 s–1/250 s*

• Solo y pueden ajustarse en el modo .

* La velocidad del obturador es de 1/200 segundos cuando se utiliza un flash externo que se vende por separado. Para el modo silencioso, la velocidad del obturador es de 1/20 s.

Rango mínimo

El objetivo puede proyectar sombras encima de los objetos que están cerca de la cámara, provocando viñeteado, o es posible que el flash sea demasiado brillante incluso con la salida mínima.























Objetivo	Distancia aproximada a la que aparece el viñeteado
14–42mm F3.5–5.6 II R	1 m
ED 14–42mm F3.5–5.6 EZ	0,5 m
ED 40–150mm F4.0–5.6 R	0,9 m
ED 14–150mm F4.0–5.6 II	0,5 m

• Se pueden utilizar unidades de flash externas para prevenir el viñeteado. Para impedir que las fotografías sufran una sobreexposición, seleccione el modo **A** o **M**, y escoja un valor de apertura alto o reduzca la sensibilidad ISO.

Realización del disparo secuencial/temporizador automático

Modifique los ajustes para la fotografía de ráfaga o de temporizador automático. Elija una opción en función del sujeto.





- 1 Pulse el botón  (▼).
- 2 Seleccione una de las opciones siguientes utilizando <◀▶>.

 ◆  Sencillo ♥ 	Al pulsar el botón del obturador se toma 1 imagen.
 ♥  Secuencial H	Con  , las imágenes se realizan en hasta 8,5 tomas por segundo (fps) mientras el botón del obturador está presionado hasta el fondo. Con  , las fotografías se realizan hasta a 14 fps. El enfoque, la exposición y el balance de blancos son fijos con los valores para el primer disparo en cada serie.
 ◆  Secuencial L ♥ 	Las fotografías se toman a 4,8 fotogramas por segundo (fps) aprox. mientras el botón del obturador está presionado hasta el fondo. El enfoque y la exposición se fijan en función de las opciones seleccionadas para [Modo AF] (P. 75) y [AEL/AFL] (P. 120).
 ◆   12 s ♥ 	Pulse el botón del obturador hasta la mitad para enfocar y después hasta el fondo para iniciar el temporizador. Primero, la lámpara del temporizador automático se enciende durante unos 10 segundos y después parpadea durante 2 segundos y se toma la fotografía.
 ◆   2 s ♥ 	Pulse el botón del obturador hasta la mitad para enfocar y después hasta el fondo para iniciar el temporizador. La lámpara del temporizador automático parpadea durante unos 2 segundos y después se toma la fotografía.
 ◆  Autodisparador personaliz. ♥ 	Pulse el botón INFO para definir [Temporizador  , [Encuadre] y [Tiempo del intervalo]. Utilice <◀▶> para seleccionar los elementos y Δ ▼ para escoger un valor.

Los elementos marcados con ◆ reducen el ligero desenfocado provocado por el movimiento del obturador.

Los elementos marcados con ♥ utilizan el obturador electrónico. Utilice estos elementos a velocidades del obturador superiores a 1/4000 o cuando no quiera escuchar el sonido del obturador.

3 Pulse el botón .

- Fije la cámara de forma segura en un trípode para el disparo con el temporizador automático.
- Si se coloca delante de la cámara para presionar el botón del obturador al usar el temporizador automático, la imagen puede aparecer desenfocada.
- Si está utilizando , ◆  o ♥ , aparece la vista en directo. En  o ♥ , la pantalla muestra la última fotografía tomada durante el disparo secuencial.
- La velocidad del disparo secuencial varía dependiendo del objetivo que esté usando y del enfoque del objetivo de zoom.
- Durante el disparo secuencial, si el icono de nivel de batería parpadea porque la batería es baja, la cámara deja de disparar y empieza a guardar las imágenes que ha capturado en la tarjeta. Es posible que la cámara no guarde todas las imágenes dependiendo de la cantidad de batería restante.



- Para cancelar el temporizador automático activado, pulse ▼.

El obturador electrónico (Silencio[♥])

Tome fotografías utilizando el disparador electrónico. Utilice este obturador para velocidades superiores a 1/4000 s o en ajustes en los que no desee escuchar el sonido del obturador. El obturador electrónico puede utilizarse en el modo de un fotograma, en los modos del temporizador automático y para frecuencias de hasta 14 fps en los modos de disparo secuencial. Este ajuste solo está disponible en los modos **P/A/S/M/ART**.

- Cuando el flash se dispara, la velocidad del obturador se ajusta a 1/20 segundos o menos.
- El modo [●]/[Iluminador AF]/[Modo Flash] está deshabilitado en el modo [Silencio[♥]]. Cada elemento se puede habilitar en [Ajustes[♥]Silencio].

1 Pulse el botón   (▼).

2 Seleccione una de las opciones marcadas con ♥ utilizando <▶>.

3 Pulse el botón .

- Al soltar el obturador, la pantalla del monitor se oscurece un momento. No se emite ningún sonido del obturador.
- Es posible que no obtenga los resultados deseados con fuentes de luz intermitentes como las lámparas LED o fluorescentes, o si el sujeto se mueve bruscamente durante el disparo.
- Debido al obturador electrónico, es posible que el sujeto aparezca distorsionado en las fotografías si la cámara se mueve rápidamente durante el disparo o al fotografiar sujetos que se mueven rápidamente.

Recuperación de opciones de disparo

■ Control live

Puede utilizar Control Live para seleccionar la función de disparo mientras comprueba el efecto en la pantalla.

2

Toma

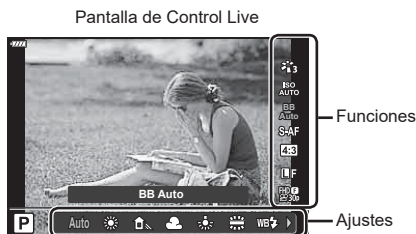

■ Ajustes disponibles

Modo Fotografía*1	P. 72
Sensibilidad ISO*1	P. 65
Balance de blancos*1	P. 73
Modo AF*1	P. 75
Relación de aspecto	P. 76

Modo (de exposición) de vídeo*1	P. 76
Modo (de exposición) de vídeo*1	P. 77
Modo Escena*2	P. 79
Modo Filtro artístico*3	P. 42

*1 Disponible en el modo de vídeo.

*2 Disponible en el modo **SCN**.

*3 Disponible en el modo **ART**.

- 1 Pulse **OK** para mostrar Control Live.
 - Para ocultar Control Live, pulse **OK** otra vez.

- 2 Utilice **Δ**/**∇** para seleccionar la función deseada y **◀**/**▶** para seleccionar un ajuste y pulse el botón **OK**.

- Puede utilizar los diales delantero y trasero para seleccionar un ajuste.
- Los ajustes seleccionados surtirán efecto automáticamente si no se realizan operaciones durante 8 segundos aprox.

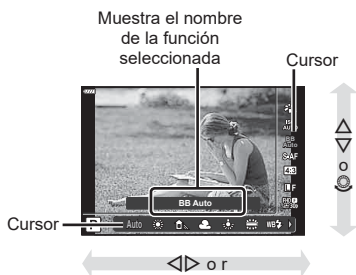

- Algunos elementos no estarán disponibles en algunos modos de disparo.



- Para los ajustes predeterminados de cada opción, consulte “Valores predeterminados” (P. 156).

■ Panel de control súper LV

Puede acceder a otras opciones de disparo a través del panel de control súper LV, que enumera las opciones seleccionadas para los siguientes ajustes de disparo.

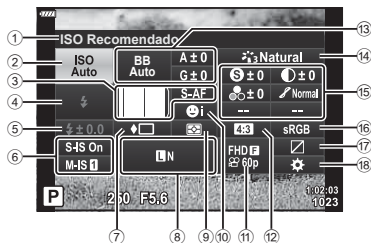

Ajustes que pueden modificarse utilizando el panel de control súper LV

① Opción seleccionada actualmente	Compensación de balance de blancos P. 81
② Sensibilidad ISO P. 65	⑭ Modo Fotografía P. 72
③ Modo AF P. 75	⑮ Nitidez *1 P. 82
Objetivo AF P. 63	Contraste *1 P. 83
④ Modo Flash P. 66	Saturac. *1 P. 83
⑤ Control de intensidad de flash P. 80	Gradación *1 P. 84
⑥ Estabil. Imag. P. 80	Filtro de color *1 P. 85
⑦ Disparo secuencial/temporizador automático P. 68	Color monocromático *1 P. 85
⑧ P. 76	Efecto *1 P. 86
⑨ Modo de medición P. 82	Color *1*2 P. 44
⑩ Prioridad de rostro P. 64	Color/Vivid *1*3 P. 72
⑪ P. 77	Efecto*1 P. 42
⑫ Relación de aspecto P. 76	⑯ Espac. Color P. 87
⑬ Balance de blancos P. 73	⑰ Control de luces y sombras P. 88
	⑱ Asignación de función Botón P. 89

*1 La pantalla puede ser diferente cuando se selecciona el filtro artístico para el modo fotografía.

*2 Aparece cuando se ajusta el color parcial.

*3 Aparece cuando se ajusta el generador de color.

1 Pulse el botón en los modos **P/A/S/M**.

- Aparece el panel de control súper LV.
- En los modos **AUTO**, **ART**, **SCN** y **AP**, la pantalla del panel de control súper LV se controla a través de **[Ajuste Control]** (P. 115).
- El panel de control súper LV no aparece en el modo de vídeo.



2 Seleccione un elemento utilizando y pulse el botón **(OK)**.

3 Utilice para seleccionar una opción.



- También puede ajustar la configuración mediante los diales o los controles táctiles.
- Para los ajustes predeterminados de cada opción, consulte "Valores predeterminados" (P. 156).

Opciones de procesamiento (Modo Fotografía)

Puede seleccionar un modo de fotografía y hacer ajustes individuales en el contraste, la nitidez y otros parámetros (P. 82–86). Los cambios en cada modo de fotografía se guardan por separado.

- 1 Pulse el botón **OK** y utilice Δ ∇ para seleccionar el modo de fotografía.
- 2 Seleccione una opción usando \triangleleft \triangleright y pulse el botón **OK**.



Modo Fotografía

■ Opciones del modo Fotografía

i-Enhance	La cámara ajusta los colores y el contraste para obtener resultados óptimos en función del tipo de sujeto.
Vivid	Permite escoger colores intensos.
Natural	Permite escoger colores naturales.
Tenue	Permite escoger imágenes que se retocarán posteriormente.
Portrait	Permite realzar los tonos de la piel.
Monotono	Permite grabar imágenes en monotono. Puede aplicar efectos de filtros de color y escoger un tinte.
Personal.	Permite ajustar los parámetros del modo fotografía para crear una versión personalizada de un modo de fotografía seleccionado.
e-Retrato	Alisa el cutis.
Generador Color*1	Permite ajustar el tono y el color para adaptarlos a su intención creativa.
ART 1 Pop Art	Utiliza ajustes del filtro artístico. También pueden usarse efectos artísticos.
ART 2 Enfoque Suave	
ART 3 Color Pálido	
ART 4 Tono Claro	
ART 5 B/N Antiguo	
ART 6 Estenopeico	
ART 7 Diorama	
ART 8 Proceso Cruzado	
ART 9 Sepia	
ART 10 Tono Dramático	
ART 11 Posterización	
ART 12 Acuarela	
ART 13 Vintage	
ART 14 Color Parcial*2	
ART 15 Sin blanqueado	
ART 16 Película instantánea	

*1 Después de escoger el Generador de color usando los botones \triangleleft \triangleright , pulse el botón **INFO** y utilice el dial delantero para ajustar el tono y el dial trasero para ajustar la saturación.

*2 Después de escoger el Color parcial usando \triangleleft \triangleright , pulse el botón **INFO** para ver el anillo de color (P. 44).

Ajuste de color (BB (balance de blancos))

El balance de blancos (WB) garantiza que los objetos blancos en las imágenes grabadas por la cámara aparezcan de color blanco. [AUTO] es adecuado en la mayoría de circunstancias, pero puede seleccionar otros valores en función de la fuente de luz cuando [AUTO] no produzca los resultados deseados o si desea introducir una tonalidad de color deliberada en sus imágenes.

- 1 Pulse el botón **OK** y utilice **Δ** **▽** para seleccionar Balance de blancos.
- 2 Seleccione una opción usando **◀▶** y pulse el botón **OK**.



Balance de blancos

Modo WB		Temperatura de color	Condiciones de iluminación
Balance de blancos automático	AUTO	—	Para la mayoría de condiciones de iluminación (si existe una sección blanca encuadrada en el monitor). Utilice este modo para usos generales.
Balance de blancos predefinido		5300 K	Para fotografiar en el exterior con un día despejado, para capturar los rojos en una puesta de color o los colores de los fuegos artificiales
		7500 K	Para fotografiar en el exterior con sombras en un día despejado
		6000 K	Para fotografiar en el exterior en un día lluvioso
		3000 K	Para fotografiar bajo una luz de tungsteno
		4000 K	Para fotografiar bajo una luz fluorescente
		5500 K	Para fotografiar con flash
Balance de blancos de un toque		Temperatura de color definida por BB de un toque	Pulse el botón INFO para medir el balance de blancos usando un objetivo blanco o gris al utilizar un flash u otra fuente de luz de tipo desconocido, o al disparar bajo una iluminación mixta. "Balance de blancos de un toque" (P. 74)
Balance de blancos personalizado	CWB	2000 K–14000 K	Después de pulsar el botón INFO , utilice Δ ▽ ◀▶ para seleccionar una temperatura de color y después pulse el botón OK .

Balance de blancos de un toque

Mida el balance de blancos encuadrando un trozo de papel u otro objeto bajo la iluminación que se usará en la fotografía final. Esta función resulta útil para fotografiar un objeto con luz natural, así como en varias fuentes de luz con temperaturas de color diferentes.

- 1 Seleccione [W1], [W2], [W3] o [W4] (balance de blancos de un toque 1, 2, 3 o 4) y pulse el botón **INFO**.
- 2 Fotografe un trozo de papel blanco o gris.
 - Encuadre el papel de forma que llene toda la pantalla y no tenga sombras.
 - Aparecerá la pantalla de balance de blancos de un toque.
- 3 Seleccione [Sí] y pulse el botón **OK**.
 - El nuevo valor se guarda como una opción de balance de blancos predefinida.
 - El nuevo valor se guarda hasta que se vuelva a medir el balance de blancos de un toque. Si apaga la cámara, no se borrarán los datos.

Selección de un modo de enfoque (Modo AF)

Puede escoger un método de enfoque (modo de enfoque). Puede escoger métodos de enfoque distintos para el modo de fotografía parada y el modo de vídeo.

- 1 Pulse el botón **OK** y utilice **Δ** **▽** para seleccionar el modo AF.



Modo AF

2

Toma

- 2 Seleccione una opción usando **◀▶** y pulse el botón **OK**.

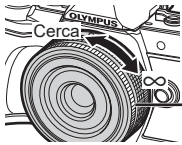
S-AF (AF sencillo)	<p>La cámara enfoca una vez al pulsar el botón del obturador. Cuando el enfoque está bloqueado, suena un pitido y se ilumina la marca de confirmación AF y la marca del objetivo AF. Este modo es adecuado para hacer fotografías de sujetos fijos o sujetos con movimiento limitado.</p>
C-AF (AF Continuo)	<p>La cámara repite el enfoque mientras el obturador permanece presionado hasta la mitad. Cuando el sujeto está enfocado, la marca de confirmación AF se ilumina en el monitor y suena un pitido cuando el enfoque está bloqueado la primera vez. Incluso si el sujeto se mueve o cambia la posición de la imagen, la cámara sigue intentando enfocar.</p> <ul style="list-style-type: none"> • Este ajuste cambiará a [S-AF] si se utiliza un objetivo del sistema cuatro tercios.
MF (Enfoque manual)	<p>Esta función le permite enfocar manualmente en cualquier posición accionando el anillo de enfoque en el objetivo.</p> 
S-AF+MF (Uso simultáneo de los modos S-AF y MF)	<p>Después de pulsar el botón del obturador hasta la mitad para enfocar en el modo [S-AFF], puede girar el anillo de enfoque para ajustar el enfoque manualmente con precisión.</p>
C-AF+TR (AF Cont. Seguimiento)	<p>Presione el botón del obturador hasta la mitad para enfocar: la cámara sigue el enfoque y mantiene enfocado al sujeto actual mientras el botón del obturador se mantenga en esta posición.</p> <ul style="list-style-type: none"> • El objetivo AF aparece de color rojo si la cámara no puede seguir al sujeto. Suelte el botón del obturador, encuadre al sujeto y presione el botón del obturador hasta la mitad. • Este ajuste cambiará a [S-AF] si se utiliza un objetivo del sistema cuatro tercios.

- Es posible que la cámara no pueda enfocar si el sujeto tiene una iluminación insuficiente, está oscurecido por niebla o humo, o no tiene un contraste suficiente.
- Si utiliza un objetivo del sistema Four Thirds, el AF no estará disponible durante la grabación de vídeo.
- El modo AF no está disponible cuando el enfoque MF del objetivo se ajusta en MF.

Definición del aspecto de la imagen

Escoja la proporción entre anchura y altura para las imágenes en función de su intención o sus objetivos de impresión. Además de la relación de aspecto estándar (anchura-altura) de [4:3], la cámara ofrece los ajustes de [16:9], [3:2], [1:1] y [3:4].

- 1 Pulse el botón **OK** y utilice **Δ** **▽** para seleccionar el aspecto de la imagen.
- 2 Utilice **◀** **▶** para escoger un valor y pulse el botón **OK**.



Aspecto Imagen

- El aspecto de imagen solo puede definirse para imágenes paradas.
- Las imágenes JPEG recortadas con la relación de aspecto seleccionada se guardan. Las imágenes RAW no se recortan y se guardan con la información de la relación de aspecto seleccionada.
- Cuando se reproducen imágenes RAW, se muestra un marco indicando la relación de aspecto seleccionada.

Selección de la calidad de imagen (calidad de Imagen parada,



Puede definir un modo de calidad de imagen para las imágenes paradas. Seleccione una calidad adecuada para la aplicación (como para el procesamiento en un PC, utilización en una página web, etc.).

- 1 Pulse el botón **OK** y utilice **Δ** **▽** para seleccionar (calidad de Imagen parada, .

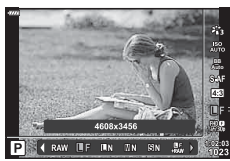

Calidad de Imagen parada

- 2 Seleccione una opción usando **◀** **▶** y pulse el botón **OK**.
 - Escoja entre los modos JPEG (**F**, **M** y **S**). Escoja una opción JPEG+RAW para grabar la imagen JPEG y la imagen RAW con cada disparo. Los modos JPEG combinan el tamaño de imagen (**F**, **M** y **S**) y el índice de compresión SF, F, N, y B).
 - Si selecciona una combinación distinta de **F**, **M**, **N** y **S**, cambie los ajustes [Ajuste ] (P. 117) en el menú personalizado.

Datos de imagen RAW









Las imágenes RAW consisten en datos de imagen sin procesar a los que deben aplicarse ajustes como la compensación de exposición o el balance de blancos. Sirven como datos sin editar para imágenes que se procesarán después del disparo. Los archivos de imagen RAW:

- Tienen la extensión ".orf"
- No pueden visualizarse en otras cámaras
- Pueden visualizarse en ordenadores usando el software de edición de fotografía Olympus Workspace.
- Se pueden guardar en el formato JPEG usando la opción de retoque [Edición RAW] (P. 108) en los menús de la cámara

 "Retoque de fotografías (Edición)" (P. 108)

Selección de la calidad de imagen (calidad de vídeo,

Escoja las opciones de calidad de imagen disponibles para la grabación de vídeo. Al seleccionar una opción, piense en cómo se usará el vídeo: por ejemplo, si quiere procesarlo en un ordenador o si quiere cargarlo en una página web.

- 1 Pulse el botón  y utilice   para seleccionar (calidad de vídeo,  .
- 2 Utilice   para escoger un valor y pulse el botón .



























Calidad de vídeo

■ Opciones de calidad de vídeo disponibles



Las opciones disponibles para la calidad de vídeo varían en función del modo de vídeo (P. 54) y las opciones seleccionadas para [Velocidad de vídeo] y [Tasa de bits de vídeo] en el menú de vídeo (P. 107).

Las siguientes opciones están disponibles cuando se selecciona [Estándar] para el modo de vídeo o se gira el dial de modo a una posición distinta de 









Velocidad de vídeo	Tasa de bits de vídeo	Calidad de vídeo
30p	Super Fine	 1920×1080 Super Fine 60p
		 1920×1080 Super Fine 30p
		 1280×720 Super Fine 30p
	Fine	 1920×1080 Fine 60p
		 1920×1080 Fine 30p
		 1280×720 Fine 30p
	Normal	 1920×1080 Normal 60p
		 1920×1080 Normal 30p
		 1280×720 Normal 30p
25p	Super Fine	 1920×1080 Super Fine 50p
		 1920×1080 Super Fine 25p
		 1280×720 Super Fine 25p
	Fine	 1920×1080 Fine 50p
		 1920×1080 Fine 25p
		 1280×720 Fine 25p
	Normal	 1920×1080 Normal 50p
		 1920×1080 Normal 25p
		 1280×720 Normal 25p

Velocidad de vídeo	Tasa de bits de vídeo	Calidad de vídeo
24p	Super Fine	 1920×1080 Super Fine 24p
		 1280×720 Super Fine 24p
	Fine	 1920×1080 Fine 24p
		 1280×720 Fine 24p
	Normal	 1920×1080 Normal 24p
		 1280×720 Normal 24p

Las siguientes opciones están disponibles si se selecciona [4K] para el modo de vídeo:

Velocidad de vídeo	Tasa de bits de vídeo	Calidad de vídeo
30p	No se puede seleccionar	 3840×2160 30p
25p		 3840×2160 25p
24p		 3840×2160 24p

Las opciones siguientes están disponibles cuando se selecciona [Vídeos] para el modo de vídeo:

Velocidad de vídeo	Tasa de bits de vídeo	Calidad de vídeo
30p	No se puede seleccionar	 1920×1080 Normal 60p
		 1920×1080 Normal 30p
		 1280×720 Normal 30p
25p		 1920×1080 Normal 50p
		 1920×1080 Normal 25p
		 1280×720 Normal 25p
24p	 1920×1080 Normal 24p	
	 1280×720 Normal 24p	







La siguiente opción está disponible cuando se selecciona [Alta velocidad] para el modo de vídeo:

Velocidad de vídeo	Tasa de bits de vídeo	Calidad de vídeo
No se puede seleccionar		 1280×720 HighSpeed 120fps

- Los vídeos se guardan en el formato MPEG-4 AVC/H.264. El tamaño máximo del archivo individual está limitado a 4 GB. El tiempo de grabación máximo del vídeo individual está limitado a 29 minutos.
- Dependiendo del tipo de tarjeta utilizada, la grabación puede finalizar antes de alcanzar la longitud máxima.









Selección del modo de exposición

Puede crear vídeos que aprovechan los efectos disponibles en los modos **P**, **A**, **S** y **M**. Esta opción se aplica cuando el dial de modo se gira hasta .

- 1 Gire el dial de modo hasta .
- 2 Pulse el botón  y utilice   para seleccionar el modo de vídeo (exposición).
- 3 Utilice   para escoger un valor y pulse el botón .



Modo de vídeo (Disparo)

P	La apertura óptima se ajusta automáticamente en función del brillo del sujeto. Utilice el dial delantero () o el dial trasero () para ajustar la compensación de exposición.
A	La representación del fondo cambia ajustando la apertura. Utilice el dial delantero () para ajustar la compensación de exposición y el dial trasero () para ajustar la apertura.
S	La velocidad del obturador afecta a la forma en que aparece el sujeto. Utilice el dial delantero () para ajustar la compensación de exposición y el dial trasero () para ajustar la velocidad del obturador. La velocidad del obturador puede ajustarse con valores de 1/24 s y 1/4000 s.
M	La apertura y la velocidad del obturador pueden ajustarse manualmente. Utilice el dial delantero () para seleccionar el valor de apertura y el dial trasero () para seleccionar la velocidad del obturador. La velocidad del obturador puede ajustarse con valores de 1/24 s y 1/4000 s. La sensibilidad ISO solo puede ajustarse manualmente a valores de entre 200 y 6400.



- Los encuadres desenfocados, provocados por factores como el movimiento del sujeto mientras el obturador está abierto, pueden reducirse seleccionando la velocidad más rápida del obturador.
- El extremo inferior de la velocidad del obturador cambia dependiendo de la frecuencia del modo de grabación de vídeo.
- Es posible que las sacudidas fuertes de la cámara no se compensen lo suficiente.
- Cuando el interior de la cámara se calienta, el disparo se detiene automáticamente para proteger la cámara.
- Con algunos filtros artísticos, la función [C-AF] está limitada.

Ajuste de la salida del flash (Control de intensidad del flash)

La salida del flash puede ajustarse si cree que el sujeto aparece con una sobreexposición o una infraexposición, aunque la exposición en el resto de la imagen sea adecuada.

1 Pulse el botón  en los modos **P/A/S/M**.

- En los modos **Auto**, **ART**, **SCN** y **AP**, la pantalla del panel de control súper LV se controla a través de  [Ajustes Control] (P. 115).

2 Utilice Δ ∇ \triangleleft para seleccionar  y después pulse el botón .

3 Utilice \triangleleft \triangleright para escoger un valor y pulse el botón . Control de intensidad de flash

- Este ajuste no tiene efecto cuando el modo de control del flash para la unidad de flash externa se ha ajustado en MANUAL.
- Los cambios en la intensidad del flash realizados en la unidad de flash externa se añaden a los que se han realizado con la cámara.

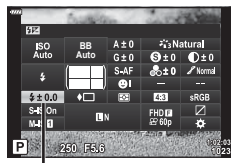





Reducción de las vibraciones de la cámara (Estabilizador de imagen)

Puede reducir la cantidad de vibraciones de la cámara que pueden ocurrir al disparar en situaciones con poca luz o con un aumento alto.

El estabilizador de imagen se inicia al pulsar el botón del obturador hasta la mitad.

1 Pulse el botón  en los modos **P/A/S/M**.

- En los modos **Auto**, **ART**, **SCN** y **AP**, la pantalla del panel de control súper LV se controla a través de  [Ajustes Control] (P. 115).

2 Utilice Δ ∇ \triangleleft para seleccionar  [Estabil Imag.]  y después pulse el botón .

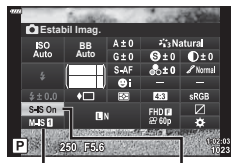

3 Seleccione una opción usando \triangleleft \triangleright y pulse el botón .



 Estabil Imag.

 Estabil Imag.

Imagen fija (S-IS)	S-IS Off	El estabilizador de imagen está apagado.
	S-IS On	La cámara detecta la dirección de barrido y aplica la estabilización de imagen apropiada.
Vídeo (M-IS)	M-IS Off	El estabilizador de imagen está apagado.
	M-IS 1	La cámara utiliza la corrección electrónica y de cambio de sensor (VCM).
	M-IS 2	La cámara utiliza únicamente la corrección de cambio de sensor (VCM). La corrección electrónica no se utiliza.

- El estabilizador de imagen no puede corregir las vibraciones excesivas de la cámara o los disparos de la cámara que se produzcan cuando la velocidad del obturador está ajustada a la velocidad más lenta. En estos casos, se recomienda utilizar un trípode.
- Si utiliza un trípode, ajuste  [Estabil Imag.] /  [Estabil Imag.] en [S-IS Off/M-IS Off].
- Si utiliza un objetivo con un interruptor para la función de estabilización de imagen, se dará prioridad al ajuste del objetivo.
- Es posible que escuche sonidos o note vibraciones al activar el estabilizador de imagen.

Utilización de objetivos que no sean de los sistemas Micro Four Thirds/Four Thirds

Puede usar la información sobre la longitud focal para reducir las vibraciones de la cámara al disparar con objetivos que no sean Micro cuatro tercios o Cuatro tercios.

- Pulse el botón **INFO** mientras [**Estabil Imag.**] o [**Estabil Imag.**] Imag.] está seleccionado, utilice Δ ∇ \langle \rangle para seleccionar una longitud focal y pulse el botón **OK**.
- Escoja una longitud focal entre 0,1 mm y 1000,0 mm.
- Escoja un valor que coincida con el valor impreso en el objetivo.
- Si selecciona [Restablecer] (básico) en el Menú de disparo 1, no se restablecerá la longitud focal.

Hacer ajustes finos en el balance de blancos (Compensación WB)

Puede configurar y ajustar los valores de compensación para el balance de blancos automático y el balance de blancos predefinido.

Antes de proceder, escoja una opción de balance de blancos para aplicar los ajustes finos.

☞ "Ajuste de color (BB (balance de blancos))" (P. 73)

- 1 Pulse el botón **WB** en los modos **P/A/S/M**.
 - En los modos **Auto**, **ART**, **SCN** y **VAP**, la pantalla del panel de control súper LV se controla a través de **[Ajustes Control]** (P. 115).
- 2 Seleccione la compensación del balance de blancos usando Δ ∇ \langle \rangle y pulse el botón **OK**.
- 3 Utilice \langle \rangle para escoger un eje.
- 4 Escoja un valor usando Δ ∇ y pulse el botón **OK**.

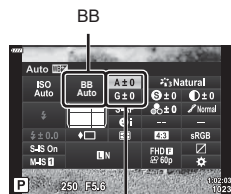

Compensación de balance de blancos

Para la compensación en el eje A (rojo-azul)

Mueva la barra en la dirección + para realzar los tonos rojos y en la dirección – para realzar los tonos azules.

Para la compensación en el eje G (verde-magenta)

Mueva la barra en la dirección + para enfatizar los tonos verdes y en la dirección – para enfatizar los tonos magenta.

- Si selecciona [Restablecer] (básico) en el menú de disparo 1, no se restablecerán los valores seleccionados.

Selección del método para medir el brillo con la cámara (Medición)

Puede escoger cómo medirá la cámara el brillo del sujeto.

- 1 Pulse el botón en los modos **P/A/S/M**.
 - En los modos **AUTO**, **ART**, **SCN** y **VAP**, la pantalla del panel de control súper LV se controla a través de **[Ajustes Control]** (P. 115).
- 2 Utilice Δ ∇ \triangleleft \triangleright para seleccionar **[Medición]** y después pulse el botón **(OK)**.
- 3 Seleccione una opción usando \triangleleft \triangleright y pulse el botón **(OK)**.

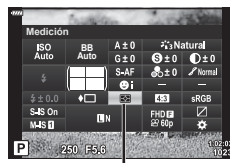

Medición

Medición ESP digital	Mide la exposición en 324 áreas del encuadre y optimiza la exposición para la escena actual o el sujeto del retrato (si se selecciona una opción distinta de [OFF.] para [Prior. rostro]). Este modo está recomendado para uso general.
Medición de promedio ponderado en el centro	Proporciona una medición del promedio entre la iluminación de fondo y el sujeto, colocando más peso en el sujeto en el centro.
Medición de puntos	Mide un área pequeña (cerca del 2 % del encuadre) con la cámara dirigida al objeto que desea medir. La exposición se ajustará en función del brillo existente en el punto medido.
Medición de luminosidad (reflejo)	Aumenta la exposición de la medición de luminosidad. Garantiza que los sujetos brillantes aparezcan claros.
Medición de luminosidad (sombra)	Reduce la exposición de la medición de luminosidad. Garantiza que los sujetos oscuros aparezcan oscuros.

Aplicación de ajustes finos en la nitidez (Nitidez)

Ajuste la nitidez de las imágenes. El contorno puede resaltarse para obtener una imagen clara y nítida. Los ajustes se guardan por separado para cada modo de fotografía.

- Es posible que los ajustes no estén disponibles en todos los modos de disparo (P. 25).
- 1 Pulse el botón en los modos **P/A/S/M**.
 - En los modos **AUTO**, **ART**, **SCN** y **VAP**, la pantalla del panel de control súper LV se controla a través de **[Ajustes Control]** (P. 115).
 - 2 Utilice Δ ∇ \triangleleft \triangleright para seleccionar **[Nitidez]** y después pulse el botón **(OK)**.
 - 3 Ajuste la nitidez usando \triangleleft \triangleright y pulse el botón **(OK)**.

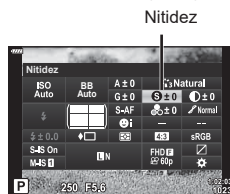



Aplicación de ajustes finos en el contraste (Contraste)

Ajuste el contraste de la imagen. Si aumenta el contraste, se intensifica la diferencia entre las áreas claras y oscuras para obtener una fotografía más intensa y mejor definida. Los ajustes se guardan por separado para cada modo de fotografía.

- Es posible que los ajustes no estén disponibles en todos los modos de disparo (P. 25).

Contraste

- 1 Pulse el botón  en los modos **P/A/S/M**.
 - En los modos **Auto**, **ART**, **SCN** y **AP**, la pantalla del panel de control súper LV se controla a través de  [Ajustes Control] (P. 115).
- 2 Utilice Δ ∇ $\langle \rangle$ para seleccionar [Contraste] y después pulse el botón \odot .

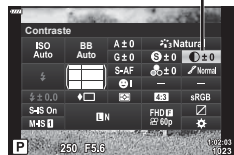



- 3 Ajuste el contraste usando $\langle \rangle$ y pulse el botón \odot .

Aplicación de ajustes finos en la saturación (Saturación)

Ajuste la saturación del color. Si aumenta la saturación, se obtiene una imagen más intensa. Los ajustes se guardan por separado para cada modo de fotografía.

- Es posible que los ajustes no estén disponibles en todos los modos de disparo (P. 25).

Saturación

- 1 Pulse el botón  en los modos **P/A/S/M**.
 - En los modos **Auto**, **ART**, **SCN** y **AP**, la pantalla del panel de control súper LV se controla a través de  [Ajustes Control] (P. 115).
- 2 Utilice Δ ∇ $\langle \rangle$ para seleccionar [Saturac.] y después pulse el botón \odot .

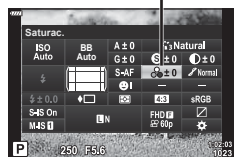

- 3 Ajuste la saturación usando $\langle \rangle$ y pulse el botón \odot .

Aplicación de ajustes finos al tono (Gradación)

Ajuste las sombras y los brillos del color. Consiga unas imágenes más próximas a lo que está buscando aclarando toda la imagen, por ejemplo. Los ajustes se guardan por separado para cada modo de fotografía.

- Es posible que los ajustes no estén disponibles en todos los modos de disparo (P. 25).

1 Pulse el botón en los modos **P/A/S/M**.

- En los modos **AUTO**, **ART**, **SCN** y **AP**, la pantalla del panel de control súper LV se controla a través de **[Ajustes Control]** (P. 115).

2 Utilice Δ ∇ $\langle \rangle$ para seleccionar [Gradación] y después pulse el botón \odot .

3 Ajuste el tono usando $\langle \rangle$ y pulse el botón \odot .

Gradación



AUTO: Auto	Divide la imagen en regiones detalladas y ajusta el brillo independientemente para cada región. Esta función resulta útil para imágenes con áreas de gran contraste en las que los blancos aparecen demasiado claros o los negros aparecen demasiado oscuros.
NORM: Normal	Utiliza el modo normal para usos generales.
HIGH: Clave alta	Utiliza un tono adecuado para un sujeto brillante.
LOW: Clave baja	Utiliza un tono adecuado para un sujeto oscuro.

Aplicación de efectos de filtro a imágenes monocromáticas (Filtro de color)

Los efectos del filtro de color pueden añadirse cuando se selecciona [Monotono] para el modo de fotografía (P. 72). Dependiendo del color del sujeto, los efectos del filtro de color pueden hacer que los sujetos sean más claros o realzar el contraste. El naranja añade más contraste que el amarillo y el rojo, más contraste que el naranja. El verde es una buena elección para retratos, por ejemplo.

- 1 Pulse el botón  en los modos **P/A/S/M**.
 - En los modos **Auto**, **ART**, **SCN** y **AP**, la pantalla del panel de control súper LV se controla a través de [Ajustes Control] (P. 115).
- 2 Utilice Δ ∇ \triangleleft para seleccionar [Filtro de color] y después pulse el botón \odot .
- 3 Seleccione una opción usando \triangleleft y pulse el botón \odot .

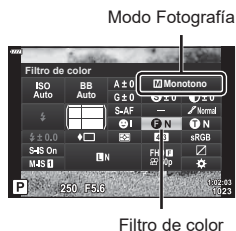

N:Ninguno	Crea una imagen normal en blanco y negro.
Ye:Amarillo	Reproduce de forma clara una nube blanca con un cielo azul natural.
Or:Naranja	Enfatiza ligeramente los colores de los cielos azules y las puestas de sol.
R:Rojo	Enfatiza fuertemente los colores de los cielos azules y el brillo del follaje púrpura.
G:Verde	Enfatiza fuertemente los colores de los labios rojos y las hojas verdes.

Ajuste del tono de una imagen monocromática (Color monocromático)

Permite añadir un tinte a las imágenes en blanco y negro en el modo de fotografía [Monotono] (P. 72).

- 1 Pulse el botón  en los modos **P/A/S/M**.
 - En los modos **Auto**, **ART**, **SCN** y **AP**, la pantalla del panel de control súper LV se controla a través de [Ajustes Control] (P. 115).
- 2 Utilice Δ ∇ \triangleleft para seleccionar [Color monocromático] y después pulse el botón \odot .
- 3 Utilice \triangleleft para escoger un valor y pulse el botón \odot .

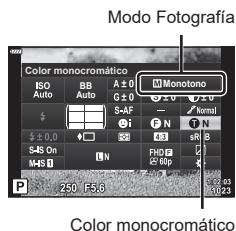

N:Normal	Crea una imagen normal en blanco y negro.
S:Sepia	Dispara una imagen monotono con tinte sepia.
B:Azul	Dispara una imagen monotono con tinte azul.
P:Morado	Dispara una imagen monotono con tinte morado.
G:Verde	Dispara una imagen monotono con tinte verde.

Ajuste de los efectos de i-Enhance (Efecto)

Escoja la fuerza del efecto de realce cuando se ha seleccionado [i-Enhance] para el modo de fotografía (P. 72).



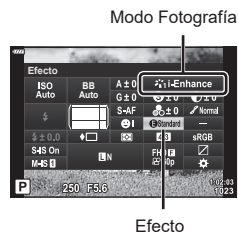

- 1 Pulse el botón  en los modos **P/A/S/M**.
 - En los modos **AUTO**, **ART**, **SCN** y **VAP**, la pantalla del panel de control súper LV se controla a través de [Ajustes Control] (P. 115).
- 2 Utilice Δ ∇ \langle \rangle para seleccionar [Efecto] y después pulse el botón \odot .
- 3 Ajuste el efecto usando \langle \rangle y pulse el botón \odot .



Low (Efecto: bajo)	Añade un efecto i-Enhance bajo a las imágenes.
Standard (Efecto: estándar)	Añade un efecto i-Enhance entre “bajo” y “alto” a las imágenes.
High (Efecto: alto)	Añade un efecto i-Enhance alto a las imágenes.

Definición del formato de reproducción de color (Espac. Color)

Puede seleccionar un formato para asegurarse de que los colores se reproducen correctamente cuando las imágenes tomadas se regeneran en un monitor o con una impresora. Esta opción es equivalente a [Espac. Color] (P. 117) en el menú personalizado.

- 1 Pulse el botón  en los modos **P/A/S/M**.
 - En los modos **Auto**, **ART**, **SCN** y **AP**, la pantalla del panel de control súper LV se controla a través de  [Ajustes Control] (P. 115).
- 2 Utilice Δ ∇ $\langle \rangle$ para seleccionar [Espac. Color] y después pulse el botón .
- 3 Seleccione un formato de color usando $\langle \rangle$ y pulse el botón .



Espac. Color

sRGB	Es el estándar de espacio de color definido para los sistemas Windows. Es compatible con la mayoría de pantallas, impresoras, cámaras digitales y aplicaciones informáticas. Se recomienda usar este ajuste en la mayoría de circunstancias.
AdobeRGB	Se trata de un estándar de espacio de color definido por Adobe Systems Inc. Puede reproducir un abanico de colores más amplio que sRGB. la reproducción el color está disponible solo con el software y los dispositivos (pantallas, impresoras, etc.) que admiten este estándar. Aparece un guión bajo ("_") al principio del nombre de archivo (p. ej., "__xx0000.jpg").

- [AdobeRGB] no disponible en los modos **Auto** (P. 28), **ART** (P. 42), **SCN** (P. 29), **AP** (P. 32) ni en el modo de vídeo (P. 54).

Cambio del brillo de los luces y sombras (Control de luces y sombras)

Permite ajustar el brillo individualmente para luces, tonos medios y sombras. Puede adquirir un mayor control de la exposición en comparación con la compensación de exposición por sí sola. Puede hacer que las luces sean más oscuras y que las sombras sean más claras de forma selectiva.

2

Toma

- 1 Pulse el botón  en los modos **P/A/S/M**.
 - En los modos **Auto**, **ART**, **SCN** y **AP**, la pantalla del panel de control súper LV se controla a través de [Ajustes Control] (P. 115).
- 2 Utilice Δ ∇ \triangleleft \triangleright para seleccionar [Control de luces y sombras] y después pulse el botón **OK**.
- 3 Ajuste el brillo en las sombras con \triangleleft \triangleright , y en las luces con Δ ∇ .
 - Los ajustes pueden restablecerse manteniendo presionado el botón **OK**.
 - Pulse el botón **INFO** para visualizar la pantalla de ajuste del tono medio
- 4 Pulse el botón **OK** para guardar los ajustes.



Control de luces y sombras

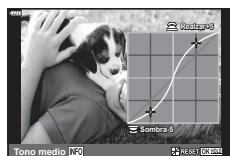

Asignación de funciones a botones (Función Botón)

Puede asignar otras funciones a los botones en lugar de sus funciones existentes.

■ Controles personalizables

Botón	Por defecto
Fn1 Función	AE (AEL/AFL)
Fn2 Función	Q (Teleconvertidor digital)

Para cambiar la función asignada a un botón, siga los pasos siguientes.

1 Pulse el botón  en los modos **P/A/S/M**.

- En los modos **Auto**, **ART**, **SCN** y **AP**, la pantalla del panel de control súper LV se controla a través de **[Ajustes Control]** (P. 115).

2 Utilice Δ ∇ \leftarrow \rightarrow para seleccionar **[Función Botón]** y después pulse el botón **(OK)**.

- Aparecerá el elemento del menú personalizado **[Función Botón]**.

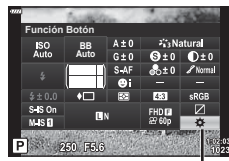

Función Botón

3 Utilice Δ ∇ para seleccionar el botón deseado y pulse \triangleright .















4 Utilice Δ ∇ para seleccionar la función deseada y pulse el botón **(OK)**.

5 Vuelva a pulsar el botón **(OK)** para salir.



- Las funciones asignadas a los botones pueden no estar disponibles en algunos modos.
- Las opciones disponibles varían dependiendo del modo actual.

■ Funciones disponibles

 (AEL/AFL)	Pulse el botón para usar el bloqueo AE o AF. La función cambia dependiendo del ajuste de [AEL/AFL] (P. 120). Si se selecciona AEL, pulse el botón una vez para bloquear la exposición y mostrar [AEL] en el monitor. Pulse el botón otra vez para cancelar el bloqueo.
 (Vista Prel)	La apertura se detiene en el valor seleccionado si se pulsa este botón.
 (Balance blancos de un toque)	Pulse el botón del obturador mientras el botón está presionado para adquirir un valor de balance de blancos (P. 74). Seleccione el número deseado y pulse el botón  para guardar el valor.
 (Área De AF)	Pulse el botón para escoger el objetivo AF (P. 63).
MF	Pulse el botón para seleccionar el modo [MF]. Pulse el botón otra vez para recuperar el modo AF seleccionado anteriormente. Para elegir un modo de enfoque, mantenga presionado el botón y gire el dial delantero o trasero.
 (Compensación de exposición)	Pulse el botón para ajustar la compensación de exposición. En los modos P , A , S , ART ,  y vídeo, puede ajustar la compensación de exposición pulsando el botón y usando  o los diales delantero o trasero para escoger el valor deseado. En el modo M , puede ajustar la velocidad del obturador o la apertura presionando el botón y usando    o los diales delantero o trasero para escoger los valores deseados.
 (Teleconvertidor digital)	Pulse el botón para [Enc.] o [Apag] el zoom digital (P. 103).
 (Ampliar)	Pulse el botón para ver el marco de aumento y vuelva a pulsarlo para ampliar la imagen. Mantenga presionado el botón para cancelar la vista ampliada.
Peaking	Mantenga presionado el botón para [Enc.] y [Apag.] la vista peaking. Cuando aparezca la vista peaking, la vista del histograma y la vista de luces/sombras no estarán disponibles (P. 120).
 (Bloqueo int. )	Mantenga presionado el botón para activar y desactivar la pantalla táctil.

■ Marco de zoom AF/Zoom AF (Súper luminosidad AF)

Puede ampliar una sección del marco al ajustar el enfoque. Si escoge una relación de zoom alta podrá usar el enfoque automático para enfocar una región más pequeña que la región que suele cubrirse con el objetivo AF. También puede colocar el objetivo de enfoque de forma más precisa.

Mantenga presionado el botón al que haya asignado [Q] para desplazarse por las pantallas de la forma siguiente:

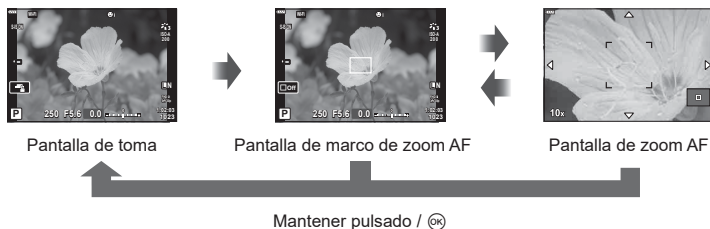

1 Asigne [Q] a los botones **Fn1** o **Fn2**.

- Para usar la Súper luminosidad AF, antes debe asignar [Q] a los botones **Fn1** o **Fn2** (P. 89).

2 Pulse el botón al que haya asignado [Q] para mostrar el marco de zoom.

- Si el sujeto se ha enfocado usando el enfoque automático inmediatamente antes de pulsar el botón, el marco de zoom se mostrará en la posición de enfoque actual.
- Utilice $\Delta \nabla \triangleleft \triangleright$ para colocar el marco de zoom.
- Pulse el botón **INFO** y utilice $\Delta \nabla$ para escoger el coeficiente de zoom. ($\times 3$, $\times 5$, $\times 7$, $\times 10$, $\times 14$)

3 Pulse el botón asignado otra vez para ampliar en el marco de zoom.

- Utilice $\Delta \nabla \triangleleft \triangleright$ para colocar el marco de zoom.
- Puede cambiar el coeficiente de zoom girando el dial delantero (\odot) o el trasero (\odot).

4 Pulse el obturador hasta la mitad para iniciar el enfoque automático.

- La cámara enfocará usando el sujeto del marco en el centro de la pantalla. Utilice $\Delta \nabla \triangleleft \triangleright$ para escoger una posición de enfoque diferente.
 - El zoom solo será visible en el monitor y no afecta a las fotografías resultantes.
 - Mantenga presionado el botón asignado o pulse el botón \odot para finalizar el zoom y salir de la pantalla del marco de zoom AF.
 - Si utiliza un objetivo de cuatro tercios, el AF no funcionará durante la vista de zoom.
 - Con la vista ampliada, el estabilizador de imagen (IS) emitirá un sonido.
- 
- También puede usar los controles táctiles.

3 Reproducción

Visualización de información durante la reproducción

Información de imagen de reproducción

Vista simplificada

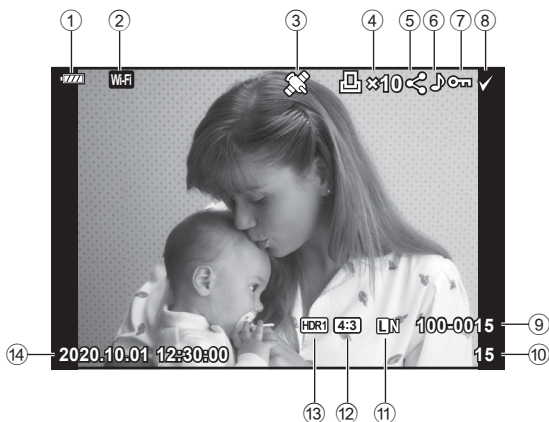

Vista general

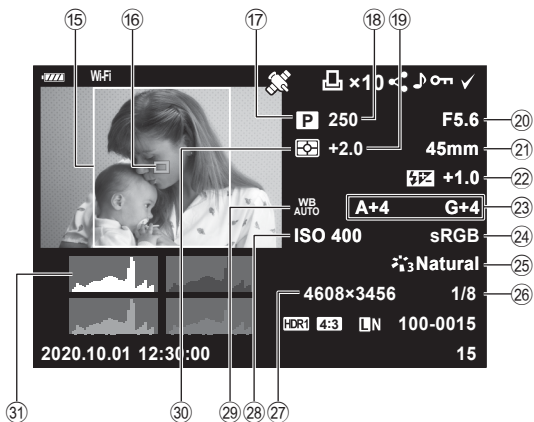

- | | |
|--|---|
| ① Nivel de la batería.....P. 19 | ⑰ Modo de disparo.....P. 25–49 |
| ② Conexión LAN inalámbrica.....P. 125–129 | ⑱ Velocidad de obturador.....P. 45–49 |
| ③ Inclusión de información GPS.....P. 128 | ⑲ Compensación de exposición.....P. 61 |
| ④ Orden de impresión
Número de impresiones.....P. 135 | ⑳ Valor de apertura.....P. 45–49 |
| ⑤ Orden de compartir.....P. 98 | ㉑ D. Focal |
| ⑥ Grabación de sonido.....P. 99 | ㉒ Control de intensidad de flash.....P. 80 |
| ⑦ Protección.....P. 97 | ㉓ Compensación de balance
de blancos.....P. 81 |
| ⑧ Imagen seleccionada.....P. 98 | ㉔ Espac. Color.....P. 87 |
| ⑨ Número de archivo.....P. 118 | ㉕ Modo Fotografía.....P. 72, 103 |
| ⑩ Número de toma | ㉖ Tasa de compresión.....P. 124 |
| ⑪ Calidad de imagen.....P. 76 | ㉗ Número píxeles.....P. 124 |
| ⑫ Relación de aspecto.....P. 76 | ㉘ Sensibilidad ISO.....P. 65 |
| ⑬ Imagen HDR.....P. 36 | ㉙ Balance de blancos.....P. 73 |
| ⑭ Fecha y hora.....P. 20 | ㉚ Modo de medición.....P. 82 |
| ⑮ Aspecto de borde.....P. 76 | ㉛ Histograma.....P. 24 |
| ⑯ Puntos Área AF.....P. 63 | |

Cambio de la pantalla de información

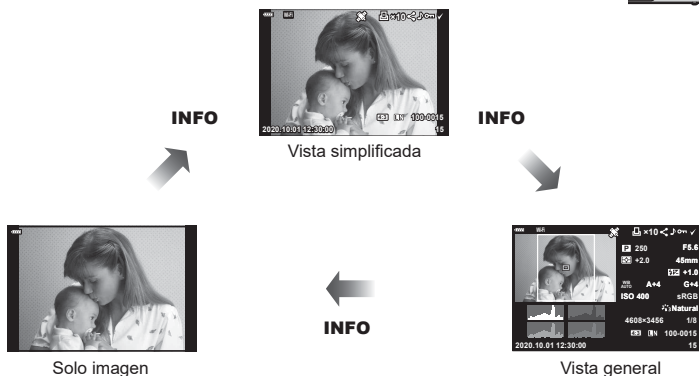
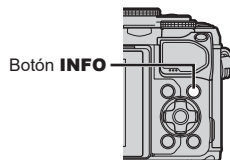

Puede cambiar la información mostrada durante la reproducción pulsando el botón INFO.











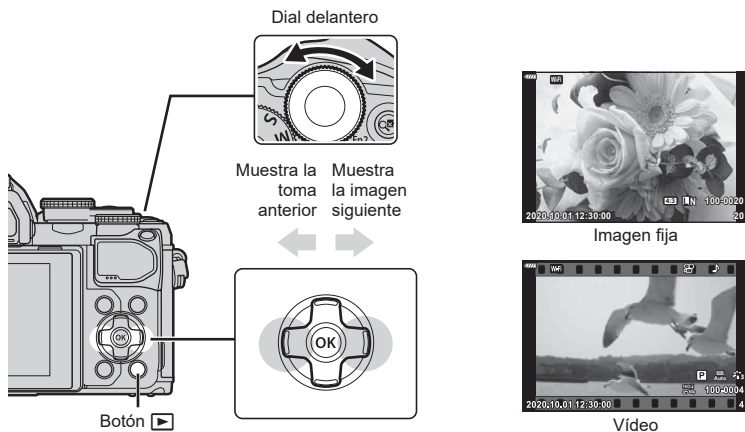















- Puede añadir un histograma, altas luces y sombras y una caja de luz a la información que aparece durante la reproducción. [Info] (P. 121)

Visualización de fotografías y vídeos

1 Pulse el botón .

- Se visualizará una fotografía o un vídeo.
- Seleccione la fotografía o el vídeo deseados usando el dial delantero () o el panel de flechas.
- Para volver al modo de disparo, pulse el obturador hasta la mitad o pulse el botón .



Dial trasero ()	Aumentar () / Índice ()
Dial delantero ()	Anterior () / Siguiente () Operación también disponible durante la reproducción de primeros planos.
Panel de flechas (   )	Reproducción de un fotograma: visualice el fotograma siguiente () / visualizar el fotograma anterior () / avanzar 10 fotogramas () / retroceder 10 fotogramas () Reproducción de primeros planos: cambiar la posición del primer plano Puede visualizar la toma siguiente () o la toma anterior () durante la reproducción de primeros planos pulsando el botón INFO . Pulse el botón INFO otra vez para mostrar una marco de zoom y utilice     para cambiar su posición. Reproducción de índice / Mis vídeos / calendario: realce de imagen
Botón INFO	Vea la información de imagen
Botón 	Seleccione la imagen (P. 98)
Botón Fn2	Proteja la imagen (P. 97)
Botón 	Elimine la imagen (P. 98)
Botón 	Vea los menús (en la reproducción del calendario, pulse este botón para salir de la reproducción de una toma)

Búsqueda de imágenes rápidamente (Reproducción de índice y calendario)

- En la reproducción de una toma, gire el dial trasero hasta () para la reproducción del índice. Gírelo otra vez para la reproducción de Mis vídeos y una vez más para la reproducción del calendario.
- Gire el dial trasero hasta () para volver a la reproducción de una toma.



*1 Si ha creado uno o varios Mis vídeos, estos se mostrarán aquí (P. 57).

- Puede cambiar el número de tomas para la visualización del índice. [Ajustes de] (P. 122)

Aumento (zoom de reproducción)

En la reproducción de una toma, gire el dial trasero hasta () para ampliar la vista. Gírelo hasta () para volver a la reproducción de una toma.



Rotación de imágenes (Girar)

Escoja si desea rotar las fotografías.

- 1 Reproduzca la fotografía y pulse el botón .
- 2 Seleccione [Girar] y pulse el botón .
- 3 Pulse para girar la imagen en sentido antihorario y para girarla en sentido horario; la imagen gira cada vez que se pulsa el botón.
 - Pulse el botón para guardar los ajustes y salir.
 - La imagen rotada se guarda en su orientación actual.
 - Los vídeos y las imágenes protegidas no pueden rotarse.



- La cámara se puede configurar para girar automáticamente las imágenes con orientación vertical durante la reproducción. Menú reproducción > (P. 108) [Girar] no está disponible si se selecciona [Apag.] para .

Visualización de imágenes como una presentación de diapositivas (Presentación de diapositivas)

Esta función muestra imágenes guardadas en la tarjeta una tras otra.

- 1 Pulse el botón **OK** en la pantalla de reproducción.
- 2 Seleccione **[📷]** y pulse el botón **OK**.



- 3 Ajuste los parámetros.

Inicio	Iniciar la representación de diapositivas. Las imágenes se muestran en orden, empezando por la imagen actual.
BGM	Seleccione [Happy Days] o [Apag.].
Desplazam.	Permite definir el tipo de datos que se reproducirán.
Intervalo Diapo	Permite seleccionar el tiempo de reproducción de cada diapositiva de 2 a 10 segundos.
Intervalo Vídeo	Seleccione [Todo] para reproducir la duración completa de cada vídeo en la diapositiva o [Corto] para reproducir únicamente la sección inicial de cada vídeo.

- 4 Seleccione [Inicio] y pulse el botón **OK**.
 - Se iniciará la presentación de las diapositivas.
 - Pulse **△ ▽** durante la presentación de diapositivas para ajustar el volumen general del altavoz de la cámara. Pulse **<|>** mientras se visualiza el indicador de ajuste de volumen para ajustar el equilibrio entre el sonido grabado con la imagen o el vídeo y la música de fondo.
 - Pulse el botón **OK** para detener la presentación de diapositivas.

BGM distinto de [Happy Days]

Para utilizar BGM que no sea [Happy Days], grabe los datos que ha descargado del sitio web de Olympus en la tarjeta y selecciónelo como [BGM] en el Paso 3. Visite el sitio web siguiente para la descarga.

<http://support.olympus-imaging.com/bgmdownload/>

Visualización de vídeos

Seleccione un vídeo y presione el botón **OK** para mostrar el menú de reproducción. Seleccione [Rep. vídeo] y presione el botón **OK** para comenzar la reproducción. Avance rápido y retroceda usando **</>**. Presione el botón **OK** de nuevo para pausar la reproducción. Mientras la reproducción está en pausa, use **△** para ver la primera toma y **▽** para ver la última toma. Utilice **<>** o el dial delantero (**⊙**) para ver la toma anterior o siguiente. Presione el botón **MENU** para finalizar la reproducción.

- Utilice **△** **▽** para ajustar el volumen durante la reproducción de vídeo.

Para vídeos de 4 GB o más

Si el vídeo se ha dividido automáticamente en varios archivos, si pulsa **OK** se mostrará un menú con las opciones siguientes:

[Repr. desde princip.]:	Reproduce un vídeo dividido hasta el final
[Rep. vídeo]:	Reproduce archivos individualmente
[Eliminar todo 🗑️]:	Elimina todas las secciones de un vídeo dividido
[Borrar]:	Elimina los archivos por separado

- Recomendamos utilizar la última versión de Olympus Workspace para reproducir los vídeos en un ordenador. Antes de iniciar el software por primera vez, conecte la cámara al ordenador.

Protección de fotografías (**🔒**)

Proteja las imágenes para que no se borren accidentalmente. Visualice una imagen que quiera proteger y pulse **OK** para ver el menú de reproducción. Seleccione [**🔒**] y pulse **OK**, y después pulse **△** o **▽** para proteger la imagen. Las imágenes protegidas se indican por medio del icono **🔒** (protección). Pulse **△** o **▽** para eliminar la protección.

También puede proteger varias imágenes seleccionadas.

🗑️ "Selección de varias fotografías (**🔒**, Borrar Selec., Orden comp. selec.)" (P. 98)

- Si formatea la tarjeta, se eliminan todos los datos, incluidas las imágenes protegidas.





- También puede proteger la imagen actual pulsando el botón **Fn2**. El botón **Fn2** no se puede utilizar para proteger imágenes si está asignado a la función [Q]. Seleccione una función distinta de [Q] antes de intentar proteger imágenes (P. 89)



Icono **🔒** (protección)







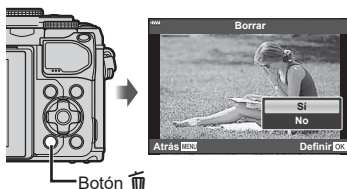

Eliminación de imágenes (Borrar)



Muestre una imagen que desee eliminar y presione el botón . Seleccione [SI] y pulse el botón .



Selección de varias fotografías (, Borrar Seleccionado, Orden de selección.)









Puede seleccionar varias imágenes para , [Borrar Seleccionado] o bien [Orden de selección].

Pulse el botón  () en la pantalla de visualización del índice (P. 95) para seleccionar una imagen y aparecerá el icono  en la imagen. Pulse el botón  () otra vez para cancelar la selección.

Pulse el botón  para ver el menú y después seleccione , [Borrar Seleccionado] o bien [Orden de selección].



Definición del orden de transferencia en las imágenes (Orden de compartir)

Puede seleccionar las imágenes que desee transferir a un teléfono inteligente previamente. También puede navegar por las imágenes incluidas en la orden de compartir. Cuando esté reproduciendo imágenes que desea transferir, pulse el botón  para visualizar el menú de reproducción. Después de seleccionar [Orden de compartir] y pulsar el botón , pulse  o  para definir un orden de compartir en una imagen y mostrar h. Para cancelar una orden de compartir, presione  o . Puede seleccionar previamente las imágenes que desee transferir y definir una orden de compartir todo de una vez.  "Selección de imágenes (, Borrar Seleccionado, Orden comp. selección.)" (P. 98), "Transferencia de imágenes a un teléfono inteligente" (P. 127)

- Puede definir una orden de compartir en 200 tomas.
- Las órdenes de compartir no pueden incluir imágenes RAW.

Adición de sonido a las imágenes (🎤)

Puede añadir audio a las imágenes paradas (hasta 30 s de duración).

- Visualice la imagen a la que desea añadir el audio y pulse el botón (OK).
 - La grabación de audio no está disponible con imágenes paradas.
 - El audio también se puede agregar a las imágenes usando la opción [Edición] en el menú de reproducción. Utilice [Edición] > [Sel. Imagen] para seleccionar la imagen y, a continuación, pulse el botón (OK) y seleccione [🎤].
- Seleccione [🎤] y pulse el botón (OK).
 - Para salir sin añadir audio, seleccione [No].
- Seleccione [Inicio 🎤] y pulse el botón (OK) para iniciar la grabación.
- Pulse el botón (OK) para finalizar la grabación.
 - Las imágenes grabadas con audio se indican con el icono 🎤.
 - Para eliminar el audio grabado, seleccione [Borrar] en el paso 3.

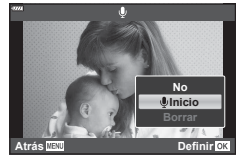

Reproducción de audio (Reproducir 🎵)

Si está disponible la grabación de audio para la fotografía actual, si pulsa el botón (OK) se mostrarán las opciones de reproducción de audio. Seleccione [Reproducir 🎵] y pulse el botón (OK) para iniciar la reproducción. Para finalizar la reproducción, pulse el botón (OK) o **MENU**. Durante la reproducción, puede pulsar Δ ∇ para subir o bajar el volumen.

Adición de imágenes paradas a Mis vídeos (Añadir a Mis vídeos)

También puede seleccionar imágenes paradas y añadirlas a Mis vídeos.

Visualice la Imagen parada que desea añadir y pulse el botón (OK) para ver el menú. Seleccione [Añadir a Mis vídeos] y pulse el botón (OK). Si utiliza Δ ∇ \langle \rangle , seleccione Mis vídeos y el orden en que desea añadir las imágenes y después pulse el botón (OK).

- Las fotografías RAW se añaden a Mis vídeos como imágenes de vista preliminar con baja resolución.

Uso de la pantalla táctil

Puede utilizar la pantalla táctil para manipular imágenes.



■ Reproducción de toma completa

Visualización de la fotografía anterior o siguiente

- Deslice el dedo hacia la izquierda para ver la imagen siguiente o hacia la derecha para ver la imagen anterior.







Ampliar

- Toque suavemente la pantalla para ver el deslizador y .
- Deslice la barra hacia arriba o hacia abajo para ampliar o alejar.
- Utilice su dedo para desplazarse por la pantalla cuando la imagen esté ampliada.
- Pulse  para ver la reproducción del índice.
- Pulse  para reproducir el calendario y Mis videos.



■ Reproducción de Índice/Mis videos/Calendario

Visualización de la página siguiente o anterior

- Deslice el dedo hacia arriba para ver la página siguiente o hacia abajo para ver la página anterior.
- Pulse  o  para cambiar el número de fotografías mostradas.  [Ajustes de - Pulse  varias veces para volver a la reproducción de una toma.

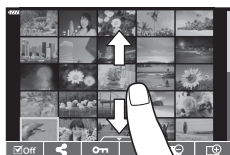





Visualización de fotografías

- Pulse una fotografía para verla en pantalla completa.

Selección y protección de imágenes

En la reproducción de una toma, toque suavemente la pantalla para mostrar el menú táctil. A continuación, puede realizar la operación deseada tocando los iconos en el menú táctil.

	Seleccione una fotografía. Puede seleccionar varias fotografías y eliminarlas todas de una vez.
	Puede definir qué imágenes quiere compartir con un smartphone.  "Definición del orden de transferencia en las imágenes (Orden de compartir)" (P. 98)
	Protege una fotografía.

- No toque la pantalla con las uñas u otros objetos afilados.
- Los guantes o las protecciones del monitor pueden interferir en la sensibilidad de la pantalla táctil.

4 Funciones del menú

Operaciones del menú básico

Los menús pueden utilizarse para personalizar y facilitar el uso de la cámara, además de incluir opciones de disparo y reproducción a las que no puede accederse a través del control live, el panel de control súper LV o similares.

Pestaña	Nombre de pestaña	Descripción
	Menú de disparo 1	Elementos relacionados con la fotografía. Prepare la cámara para el disparo o configure los ajustes de fotografía.
	Menú de disparo 2	Elementos relacionados con la grabación de vídeo. Permite modificar los ajustes básicos y personalizados.
	Menú Reprod.	Elementos relacionados con la reproducción y los retoques.
	Menú personalizado	Elementos para personalizar la cámara.
	Menú Ajustes	Elementos para ajustar el reloj, escoger el idioma, etc.

4

Funciones del menú (Operaciones básicas)

Funciones que no pueden seleccionarse en los menús

Algunos elementos no pueden seleccionarse en los menús cuando se utiliza el panel de flechas.

- Elementos que no pueden seleccionarse con el modo de disparo actual.
- Elementos que no pueden seleccionarse porque ya se ha definido otro elemento: Los ajustes como el modo fotografía no están disponibles cuando el dial de modo se ha girado a la posición **AUTO**.

1 Pulse el botón **MENU** para mostrar los menús.



- Aparecerá un guía a los 2 segundos después de seleccionar una opción.
- Pulse el botón **INFO** para mostrar u ocultar las guías.

2 Use Δ ∇ para seleccionar una pestaña y pulse el botón **OK**.

- Se muestra la pestaña del grupo de menús al seleccionar el Menú personalizado . Utilice Δ ∇ para seleccionar el grupo de menús y pulse el botón **OK**.



Grupo de menús

- 3 Seleccione un elemento usando Δ ∇ y pulse el botón OK para ver las opciones para el elemento seleccionado.

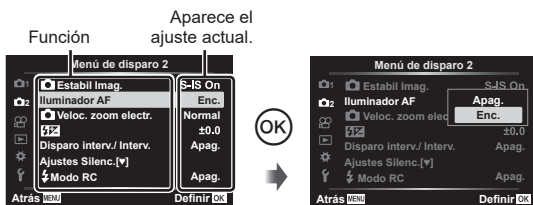

- 4 Utilice Δ ∇ para seleccionar una opción y pulse el botón OK para seleccionar.

- Pulse el botón **MENU** repetidamente para salir del menú.



- Para los ajustes predeterminados de cada opción, consulte “Valores predeterminados” (P. 156).

Uso del menú de disparo 1/menú de disparo 2

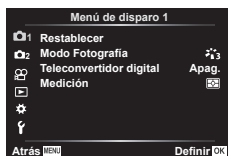

Menú de disparo 1

- 1 Restablecer (P. 102)
- 2 Modo Fotografía (P. 72, 103)
- Teleconvertidor digital (P. 103)
- Medición (P. 82)

Menú de disparo 2

- 1 Estabil. imag. (P. 80)
- 2 Iluminador AF (P. 103)
- Veloc. zoom electr. (P. 104)
- S/S (P. 80)
- Disparo interv./Interv. (P. 104)
- Ajustes[♥]Silencio (P. 106)
- Modo RC (P. 106)



Restauración de la configuración predeterminada (Restablecer)

Puede restaurar fácilmente los ajustes predeterminados de la configuración de fábrica. Puede optar por restaurar casi todos los ajustes o solo los que estén relacionados directamente con la fotografía.

- 1 Seleccione [Restablecer] en el Menú de disparo 1 OK y pulse el botón OK .
- 2 Seleccione una opción de restablecimiento ([Completo] o [Básico]) y pulse el botón OK .
 - Para restablecer todos los ajustes a excepción de la hora, la fecha y otros, seleccione [Todo] y pulse el botón OK . S/S “Valores predeterminados” (P. 156)
- 3 Seleccione [Sí] y pulse el botón OK .

Opciones de procesamiento (Modo Fotografía)

Puede hacer ajustes individuales en el contraste, la nitidez y otros parámetros en los ajustes de [Modo Fotografía] (P. 72). Los cambios en los parámetros se guardan para cada modo de fotografía individualmente.

- 1 Seleccione [Modo Fotografía] en el Menú de disparo 1  y pulse el botón .

- La cámara muestra el modo de fotografía disponible en el modo de disparo actual.

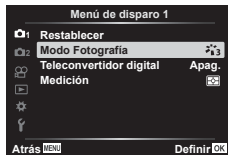

- 2 Seleccione una opción con   y pulse el botón .

- Pulse  para definir las opciones detalladas para el modo de fotografía seleccionado. Las opciones detalladas no están disponibles en algunos modos de fotografía.
- Los cambios en el contraste no afectan a los ajustes distintos de [Normal].



Zoom dig. (Teleconvertidor digital)

Esta opción hace un recorte en el centro del marco con las mismas dimensiones que la opción de tamaño seleccionada actualmente para la calidad de imagen y la amplía para llenar la pantalla. El coeficiente de zoom aumenta dos veces aproximadamente. Esto le permite ampliar sobrepasando la longitud focal máxima del objetivo, por lo que es una buena opción si no puede cambiar el objetivo o tiene dificultades para acercarse al sujeto.

- 1 Seleccione [Enc.] para [Teleconvertidor digital] en el Menú de disparo 1 .

- 2 La vista del monitor se duplicará de tamaño.

- El sujeto se grabará tal y como aparece en el monitor.

- El zoom digital no está disponible cuando se selecciona exposición múltiple, panorama o Comp. trapecio en el modo  o cuando se selecciona [Estándar] en el modo de video.
- Cuando se visualiza una imagen sin editar (RAW), el área visible en el monitor se indica por medio de un marco.
- El objetivo AF desciende.
-  aparece en el monitor.

Mejora del enfoque en entornos oscuros (Iluminador AF)

El iluminador AF (lámpara de asistencia AF) se enciende para facilitar la operación de enfoque en entornos oscuros. Seleccione [Apag.] para desactivar el iluminador AF.

Selección de la velocidad de zoom (📷Veloc. zoom electr.)

Escoja la velocidad a la que puede acercarse o alejarse del objetivo de zoom electrónico usando el anillo de zoom durante la fotografía parada.

- 1 Seleccione [📷Veloc. zoom electr.] en el **M2** Menú de disparo 2 y pulse el botón **OK**.
- 2 Seleccione una opción con **Δ**/**▽** y pulse el botón **OK**.

Disparo automático con un intervalo fijo (Disparo interv./Interval.)

Puede ajustar la cámara para que dispare automáticamente con un lapso de tiempo definido. Los marcos de disparo también pueden grabarse como un vídeo único. Este ajuste solo está disponible en los modos **P/A/S/M**.

- 1 Seleccione [Disparo interv./Interval.] en el **M2** Menú de disparo 2 y pulse el botón **OK**.
- 2 Seleccione [Enc.] y pulse **▷**.
- 3 Ajuste los valores siguientes y pulse el botón **OK**.

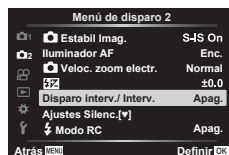

Número de tomas	Define el número de tomas que se capturan.
Tiempo de espera.	Escoja el periodo de espera de la cámara antes de iniciar la fotografía temporizada de intervalo y antes de realizar el primer disparo.
Tiempo del intervalo	Escoja el periodo de espera de la cámara entre disparos después de iniciarse el disparo.
Vídeo del intervalo	Escoja si desea grabar un vídeo de intervalo. [Apag.]: la cámara guarda los disparos individuales pero no los usa para crear un vídeo del intervalo. [Enc.]: la cámara graba los disparos individuales y también los usa para crear un vídeo del intervalo.
Ajustes de vídeo	Escoja el tamaño de fotograma ([Resolución Vídeo]) y la frecuencia ([Frecuencia]) para los vídeos creados con [Vídeo del intervalo].



- La hora de inicio y la hora de fin que aparecen en la pantalla solo se muestran a modo de referencia. Las horas reales pueden variar dependiendo de las condiciones de disparo.
- 4 Las opciones [Apag.]/[Enc.] aparecerán una vez más. Confirme que [Enc.] está seleccionado y pulse el botón **OK** otra vez.
 - Pulse el botón **MENU** para salir de los menús.
 - Aparece un icono **📷** en la pantalla de disparo (el icono muestra el número de disparos seleccionado).
 - 5 Dispare.

- Las tomas se disparan aunque la imagen no esté enfocada después de AF. Si desea corregir la posición de enfoque, dispare en MF.
- [Visual Imag.] (P. 112) funciona durante 0,5 segundos.
- Si el tiempo antes del disparo o el intervalo de disparo se ajusta en 1 minuto 31 segundos o más, el monitor y la cámara se apagan después de 1 minuto. 10 segundos antes del disparo, la alimentación se vuelve a encender automáticamente. Cuando el monitor esté apagado, pulse el obturador para volver a encenderlo.
- Si el modo AF (P. 75) se ajusta en [C-AF] o [C-AF+TR], se cambia automáticamente a [S-AF].
- Las operaciones de la pantalla táctil están deshabilitadas durante el disparo de lapso de tiempo.
- La fotografía Bulb/Time y Live Composite no estarán disponibles durante la fotografía en intervalo.
- El flash no funciona si el tiempo de carga del flash es más largo que el intervalo entre disparos.
- Si una de las imágenes fijas no se graba correctamente, el vídeo del intervalo no se genera.
- Si no hay espacio suficiente en la tarjeta, el vídeo del intervalo no se graba.
- El disparo de intervalo se cancela si se opera alguno de los siguientes elementos: Dial de modo, botón **MENU**, botón , botón de liberación del objetivo o conexión de un cable USB.
- Si apaga la cámara, el disparo de intervalo se cancela.
- Si no hay carga suficiente en la batería, el disparo puede interrumpirse a mitad de la sesión. Compruebe que la batería se haya cargado lo suficiente antes de disparar.
- Es posible que los vídeos grabados con la opción [4K] seleccionada para [Ajustes de vídeo] > [Resolución Vídeo] no se visualicen en todos los ordenadores. Puede consultar más información al respecto en la página web de Olympus.

Opción[♥] del modo Silencio (AjustesxSilencio)

Escoja las opciones siguientes para disparar en el modo de silencio (P. 69):

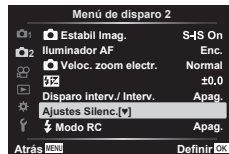

- Activación/desactivación de la reducción de ruido
- Puede activar y desactivar [■)]], [Iluminador AF] y [Modo Flash]

1 Seleccione [Ajustes[♥]Silencio] en el  Menú de disparo 2 y pulse el botón .





2 Seleccione una opción con   y pulse .

3 Ajuste los parámetros siguientes y pulse el botón .

Reduc. ruido[♥]	[Auto]: reduce el ruido en exposiciones largas al disparar en el modo de silencio (P. 69). El sonido del obturador puede escucharse cuando se activa la reducción de ruido. [Apag.]: la reducción de ruido está desactivada.
■)] (Pitido)	[Permitir]: utiliza los ajustes seleccionados actualmente para [■)] en el  Menú personalizado  (P. 115). [No permitir]: desactiva el sonido del pitido al disparar en el modo de silencio.
Iluminador AF	[Permitir]: utiliza los ajustes seleccionados actualmente para [Iluminador AF] en Menú de disparo 2  (P. 103). [No permitir]: desactiva el iluminador AF al disparar en el modo de silencio.
Modo Flash	[Permitir]: utiliza los ajustes actuales del flash (P. 66). [No permitir]: desactiva el flash al disparar en el modo de silencio.

Fotografía con flash con control remoto inalámbrico (modo RC)

Puede tomar fotografías con flash de forma inalámbrica mediante el flash incorporado y un flash especial con una función de control remoto.  "Fotografía con flash con control remoto inalámbrico" ( Modo RC)" (P. 142)

Utilización del Menú Vídeo

Las funciones de grabación de vídeo se configuran en el Menú vídeo.

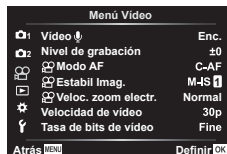

Opción	Descripción	
Vídeo	[Apag.]: graba vídeos sin sonido. [Enc.]: graba vídeos con sonido. [Enc.]]: graba vídeos con sonido y la reducción de ruido del viento activada.	—
Nivel de grabación	Ajuste la sensibilidad del micrófono incorporado. Ajuste la sensibilidad mediante Δ ∇ mientras comprueba el nivel máximo del sonido recogido por el micrófono en los segundos anteriores.	—
Modo AF	Escoja el modo AF para la grabación de vídeo.	75
Estabil. Imag.	Activa la estabilización de imagen para la grabación de vídeo.	80
Veloc. zoom electr.	Permite escoger la velocidad a la que el objetivo de zoom electrónico puede acercar o alejar la imagen usando el anillo de zoom durante la grabación de vídeo.	—
Velocidad de vídeo	Permite escoger la frecuencia para la grabación de vídeo.	77
Tasa de bits de vídeo	Permite escoger la tasa de compresión para la grabación de vídeo.	77

- Es posible que los sonidos de funcionamiento del objetivo y la cámara se graben en los vídeos. Para que no se graben, reduzca los sonidos de funcionamiento ajustando [Modo AF] en [S-AF] o [MF], o minimizando las operaciones de botones de la cámara.
- El sonido no puede grabarse en el modo ^{ART} (Diorama).
- Cuando [Vídeo] se ajusta en [Apag.], aparece [Off].

Uso del Menú reproducción

Menú Reprod.

 (P. 96)

 (P. 108)

Edición (P. 108)

Orden impresión (P. 135)

Reset Segur (P. 111)

Conexión a Smartphone (P. 126)











4

Rotación automática de fotografías con orientación vertical para la reproducción ()



Si se ajusta en [Enc.], las imágenes con la orientación de retrato se giran automáticamente para visualizarlas con la orientación correcta en la pantalla de reproducción.

Retoque de fotografías (Edición)

Permite crear versiones retocadas de fotografías. En el caso de las fotografías RAW, puede ajustar los parámetros aplicados cuando se tomó la fotografía, como los filtros artísticos. Con las imágenes JPEG, puede realizar ediciones simples como recortar y cambiar el tamaño.

- 1 Seleccione [Edición] en el Menú reproducción  y pulse el botón .
- 2 Utilice   para seleccionar [Sel. Imagen]. y pulse el botón .
- 3 Utilice   para seleccionar la imagen que desea editar y pulse el botón .
 - [Edición RAW] aparece si se selecciona una imagen RAW y [Edición JPEG] si selecciona una imagen JPEG. Para las imágenes grabadas en el formato RAW+JPEG, aparecen [Edición RAW] y [Edición JPEG]. Seleccione la opción deseada.
- 4 Seleccione [Edición RAW] o [Edición JPEG] y pulse el botón .



Edición RAW	<p>Creará una copia JPEG de la imagen RAW en función de los ajustes seleccionados.</p> <p>Actual: La copia JPEG se procesa usando los ajustes actuales de la cámara actual. Ajuste la configuración de la cámara antes de escoger esta opción. Algunos ajustes como la compensación de exposición no se aplican.</p> <p>ART BKT: La cámara crea varias copias JPEG de cada imagen, una para cada filtro artístico seleccionado. Seleccione uno o varios filtros y aplíquelos a una o varias imágenes.</p>
--------------------	---

Edición JPEG	<p>El menú [Edición JPEG] contiene las siguientes opciones.</p> <p>Ajustar sombra: aclara un sujeto con una iluminación de fondo oscura.</p> <p>Cor.O.Rojo: [reduce el fenómeno de ojos rojos provocado por el disparo del flash.</p> <p>: Permite recortar imágenes. Dimensione el recorte con el dial delantero o trasero y colóquelo en la posición deseada con el panel de flechas.</p> <p>Aspecto: cambia la relación de aspecto del valor estándar 4:3 a [3:2], [16:9], [1:1] o [3:4]. Después de escoger una relación de aspecto, utilice el panel de flechas para posicionar el recorte.</p> <p>B/N: crea imágenes en blanco y negro.</p> <p>Sepia: crea imágenes en tonos sepia.</p> <p>Saturac.: aumenta la intensidad de las imágenes. Ajuste la saturación del color observando la imagen en la pantalla.</p> <p>: [convierte el tamaño de imagen a 1280 × 960, 640 × 480 o 320 × 240. Las imágenes con una relación de aspecto distinta de 4:3 (estándar) se convierten al tamaño de imagen más cercano.</p> <p>e-Retrato: compensa el aspecto de la piel para que parezca más lisa. La compensación no puede aplicarse si el rostro no se puede detectar.</p>
-----------------	--

5 Cuando acabe de ajustar la configuración, pulse el botón .

- Los ajustes se aplican a la imagen.

6 Seleccione [Sf] y pulse el botón .















- La imagen editada se guarda en la tarjeta.
- Es posible que la corrección de ojos rojos no funcione en algunas imágenes.
- No se puede editar una imagen JPEG en los casos siguientes:
Cuando la imagen se procesa en un ordenador que no tiene suficiente espacio libre en la memoria de la tarjeta o cuando se graba una imagen en otra cámara.
- No se puede cambiar el tamaño de la imagen () a un tamaño superior al original.
- [] (recorte) y [Aspecto] solo pueden usarse para editar imágenes con una relación de aspecto de 4:3 (estándar).

Combinación de imágenes (Combinar Imagen)

Permite superponer fotografías RAW existentes y crear una nueva imagen. Puede incluir hasta 3 fotografías en la superposición.

Los resultados pueden modificarse ajustando el brillo (ganancia) individualmente para cada imagen.

- La superposición se guarda en el formato seleccionado actualmente para la calidad de imagen. Las superposiciones creadas con [RAW] seleccionado para la calidad de imagen se guardan en el formato [L+N+RAW].
- Las superposiciones guardadas en el formato RAW pueden combinarse con otras imágenes RAW para crear superposiciones que contengan 4 imágenes o más.



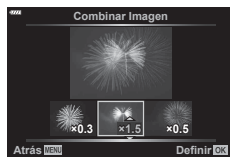
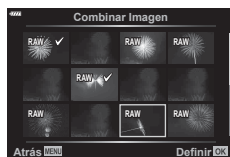













- 1 Seleccione [Edición] en el Menú reproducción  y pulse el botón .
- 2 Utilice   para seleccionar [Combinar Imagen] y pulse el botón .
- 3 Seleccione el número de imágenes que quiera superponer y pulse el botón .
- 4 Utilice   para seleccionar las imágenes RAW y pulse el botón  para añadirlas a la superposición.
 - La imagen superpuesta se muestra si se seleccionan imágenes del número especificado en el paso 3.
- 5 Ajuste la ganancia para cada imagen que desee superponer.
 - Utilice   para seleccionar una imagen y   para ajustar la ganancia.
 - La ganancia puede ajustarse en el rango 0,1–2,0. Compruebe los resultados en el monitor.
- 6 Pulse el botón  para ver el cuadro de diálogo de confirmación. Seleccione [S] y pulse el botón .



Creación de fotogramas de vídeo (Captura imag. en vídeo)

Guarda los fotogramas seleccionados de vídeos 4K como imágenes paradas.



















- Esta opción solo está disponible con vídeos [4K] grabados con la cámara.

- 1 Seleccione [Edición] en el Menú reproducción  y pulse el botón .
- 2 Utilice   para seleccionar [Sel. Imagen] y pulse el botón .
- 3 Utilice   para seleccionar un vídeo y pulse el botón .
- 4 Seleccione [Edic. vídeo] y pulse el botón .
- 5 Utilice   para seleccionar [Captura imag. en vídeo] y pulse el botón .
- 6 Utilice   para seleccionar una toma y guardarla como imagen fija y pulse el botón 
 - Utilice   o para saltar varios fotogramas.

Recorte de vídeos (Recortar vídeos)



Permite cortar secuencias seleccionadas de los vídeos. Los vídeos pueden recortarse repetidamente para crear archivos que contengan solo las secuencias deseadas.

- Esta opción solo está disponible con vídeos grabados con la cámara.

- 1 Seleccione [Edición] en el Menú reproducción  y pulse el botón .
- 2 Utilice   para seleccionar [Sel. Imagen] y pulse el botón .
- 3 Utilice   para seleccionar un vídeo y pulse el botón .
- 4 Seleccione [Edic. vídeo] y pulse el botón .
- 5 Utilice   para seleccionar [Recortar vídeos] y pulse el botón .
- 6 Seleccione [Sobrescr.] o [Nuev. arch.] y pulse el botón 
 - Si la imagen está protegida, no se puede seleccionar [Sobrescr.].
- 7 Escoja si desea que la sección por eliminar empiece con la primera toma o finalice con la última toma, usando   para seleccionar la opción deseada y pulsando el botón  para confirmar.
- 8 Utilice   para escoger la sección que desea eliminar.
 - La sección por eliminar aparece en color rojo.
- 9 Pulse el botón .

Eliminación de protección de todas las imágenes (Reset Segur)

Las protecciones de varias imágenes pueden cancelarse de una vez.

- 1 Seleccione [Reset Segur] en el Menú reproducción  y pulse el botón .
- 2 Seleccione [Sí] y pulse el botón .

Utilización del menú Ajustes

Modifique los ajustes básicos de la cámara. Algunos ejemplos serían la selección del idioma y el brillo del monitor. El menú de configuración también contiene opciones usadas durante el proceso de configuración inicial.





Opción	Descripción	
Config. Tarj.	Permite formatear la tarjeta y eliminar todas las imágenes.	113
(Ajuste de fecha/hora)	Permite ajustar el reloj de la cámara.	20
(Cambiar el idioma de visualización)	Escoja un idioma para las guías y los menús de la cámara.	—
(Ajuste del brillo del monitor)	<p>Puede ajustar el brillo y la temperatura de color del monitor. El ajuste de la temperatura de color solo se aplica a la pantalla del monitor durante la reproducción. Utilice para seleccionar (temperatura del color) o (brillo) y para ajustar el valor.</p> <p>Pulse el botón INFO para cambiar la saturación del monitor entre [Natural] y [Vivid].</p>	—
Visual Imag.	<p>Permite definir si desea ver la imagen capturada en el monitor después del disparo y la duración de la visualización. Esta función resulta útil para revisar rápidamente la imagen que ha fotografiado. Puede hacer el siguiente disparo pulsando el botón de disparo hasta la mitad mientras se visualiza la imagen capturada en el monitor.</p> <p>[0.3 s]–[20 s]: permite definir la duración (segundos) de visualización de la imagen capturada en el monitor.</p> <p>[Apag.]: la imagen capturada no se muestra en el monitor.</p> <p>[Auto]: muestra la imagen capturada y después cambia al modo de reproducción. Resulta útil para borrar una imagen después de revisarla.</p>	—
Ajustes Wi-Fi	Define el método de conexión inalámbrica que usará la cámara para conectarse con teléfonos inteligentes compatibles con conexiones LAN inalámbricas.	128
Firmware	Muestra la versión de firmware de la cámara y los accesorios conectados. Compruebe la versión al preguntar sobre la cámara o los accesorios o al descargar el software.	—

Formateo de la tarjeta (Config. Tarj.)

Las tarjetas deben formatearse con esta cámara antes del primer uso o después de usarlas con otras cámaras u otros ordenadores.

Todos los datos almacenados en la tarjeta, incluidas las imágenes protegidas, se borran al formatear la tarjeta.

Si se formatea una tarjeta usada, compruebe que no haya imágenes que desee conservar en la tarjeta.  "Tarjetas compatibles" (P. 138)

- 1 Seleccione [Config. Tarj.] en el  menú Ajustes y pulse el botón .

- Si hay datos en la tarjeta, aparecen elementos del menú. Seleccione [Formatear] y pulse el botón .



- 2 Seleccione [Sí] y pulse el botón .

- Se realiza el formateo.



Eliminación de todas las imágenes (Config. Tarj.)

Todas las imágenes en la tarjeta se eliminan de una vez. Las imágenes protegidas no se eliminan.

- 1 Seleccione [Config. Tarj.] en el  menú Ajustes y pulse el botón .

- 2 Seleccione [Borrar Todo] y pulse el botón .

- 3 Seleccione [Sí] y pulse el botón .

- Se eliminan todas las imágenes.



Utilización de los menús personalizados

Los ajustes de la cámara pueden modificarse a través del Menú personalizado

Menú personalizado

- A** AF/MF (P. 114)
- B** Botón/Dial (P. 114)
- C1/C2** Disp./PC (P. 115)
- D1/D2** Exp/ISO/BULB (P. 116)
- E** Personal. (P. 117)
- F** /BB/Color (P. 117)
- G** Grabar (P. 118)
- H** EVF (P. 119)
- I** Utilidad (P. 119)



A AF/MF













MENU → → **A**



Opción	Descripción	
AEL/AFL	Permite personalizar el bloqueo AE y AF.	120
Teclado sujeto AF	Si [Enc.] está seleccionado, el objetivo AF puede colocarse tocando el monitor durante la fotografía de visor. Toque el monitor y deslice el dedo para colocar el objetivo AF. <ul style="list-style-type: none"> Cuando se ajusta en [Enc.], la operación de arrastrar puede activarse o desactivarse tocando dos veces el monitor. También puede usar [Teclado sujeto AF] con el marco de zoom AF (P. 91). 	—
☉Prior. rostro	Puede seleccionar el modo AF de prioridad de ojos o prioridad de rostro.	64
Asist MF	Si se ajusta en [Enc.], podrá cambiar automáticamente al zoom o peaking en el modo de enfoque manual girando el anillo de enfoque.	120
Reajus Obj.	Si se ajusta en [Apag.], la posición de enfoque del objetivo no se reinicia incluso al apagar la unidad. Si se ajusta en [Enc.], el enfoque de los objetivos de zoom electrónico también se reinicia.	—

B Botón/Dial

MENU → → **B**

Opción	Descripción	
Función Botón	Permite escoger la función asignada al botón seleccionado.	89
Función Dial	Puede cambiar la función del dial delantero y del dial trasero.	—

Opción	Descripción	
 Ajustes Control	Para todos los modos de disparo excepto el de vídeo, escoja si desea mostrar el Control Live o los controles súper LV al pulsar el botón  .	70, 71
 /Ajuste Info	Escoja la información que se mostrará al pulsar el botón INFO . [ Info]: escoja la información mostrada en la reproducción de toma completa. [LV-Info]: escoja la información mostrada cuando la cámara esté en el modo de disparo. [Ajustes de ]: Escoja la información mostrada en la reproducción del índice, "Mis vídeos" y calendario.	121, 122
Extend. LV	[Apag.]: Los cambios en los ajustes como la compensación de exposición se reflejan en la pantalla del monitor. [Enc.]: los cambios en los ajustes como la compensación de exposición no se reflejan en la pantalla del monitor y el brillo se ajusta para mostrar la exposición lo más óptima posible en la pantalla.	—
Reducción parpadeo	Reduce los efectos de los destellos en algunos tipos de iluminación, como las lámparas fluorescentes. Cuando el destello no se reduce mediante el ajuste [Auto], ajuste el campo a [50Hz] o [60Hz] según la frecuencia de la alimentación comercial de la región donde se está utilizando la cámara.	—
Cuadrícula	Seleccione  ,  ,  ,  ,  o  para mostrar una cuadrícula en el monitor.	—
Color peaking	Seleccione el color de los bordes (rojo, amarillo, blanco o negro) en la pantalla de peaking del enfoque.	120

Opción	Descripción	
 (Pitido)	Si se ajusta en [Apag.], puede desactivar el pitido que suena al bloquear el enfoque presionando el obturador.	—
HDMI	[Tam. Salida]: permite seleccionar el formato de la señal de vídeo digital para conectarse a una televisión a través de un cable HDMI. [Control HDMI]: seleccione [Enc.] para poder operar la cámara usando mandos a distancia de televisión que admitan el control HDMI. Esta opción surte efecto cuando las imágenes se visualizan en una televisión.	123
Modo USB	Escoja un modo para conectar la cámara a un ordenador. Seleccione [Auto] para mostrar las opciones del modo USB cada vez que se conecta la cámara.	—





Opción	Descripción	
Cambio Exposición	Permite ajustar la exposición correcta por separado para cada modo de medición. <ul style="list-style-type: none"> • Esto reduce el número de opciones de compensación de exposición disponibles en la dirección seleccionada. • Los efectos no son visibles en el monitor. Para realizar ajustes normales en la exposición, realice la compensación de exposición (P. 61). 	—
ISO Act. Auto.	Seleccione el límite superior y el valor predeterminado utilizados para la sensibilidad ISO cuando se selecciona [AUTO] para ISO. [Límite superior]: seleccione el límite superior para la selección de la sensibilidad ISO automática. [Predeterminado]: seleccione el valor predeterminado para la selección de la sensibilidad ISO automática.	—
Filtro Ruido	Permite escoger la cantidad de reducción de ruido que se aplica en sensibilidades ISO altas.	—
Reduc. Ruido	Esta función reduce el ruido que se genera durante las exposiciones largas. [Auto]: la reducción de ruido se realiza a velocidades lentas del obturador, o cuando la temperatura interna de la cámara ha aumentado. [Enc.]: la reducción de ruido se realiza con cada disparo. [Apag.]: la reducción de ruido está desactivada. <ul style="list-style-type: none"> • El tiempo necesario para la reducción de ruido aparece en la pantalla. • [Apag.] se selecciona automáticamente durante el disparo secuencial. • Es posible que esta función no se aplique correctamente con algunas condiciones de disparo o algunos sujetos. • Al disparar en el modo silencioso (P. 69), se da prioridad al ajuste [Reduc. Ruido [♥]] en el menú [Ajustes Silenc. [♥]] (P. 106). 	50

Opción	Descripción	
Temp. Bulb/Time	Permite escoger la exposición máxima para la fotografía bulb y time.	50
Bulb en directo	Permite escoger el intervalo de visualización durante el disparo. El número de actualizaciones es limitado. La frecuencia desciende con sensibilidades ISO altas. Escoja [Apag.] para desactivar la visualización. Toque el monitor o pulse el obturador hasta la mitad para actualizar la pantalla.	
Time en directo		
Ajustes de composición	Permite definir un tiempo de exposición para ser la referencia en la fotografía de composición.	51

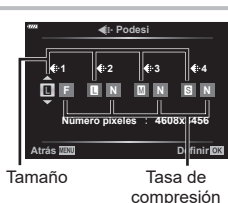
Opción	Descripción	👉
⚡ X-Sync.	Permite escoger la velocidad del obturador cuando se dispara el flash.	124
⚡ Límite Lento	Permite escoger la velocidad más lenta del obturador que está disponible cuando se usa el flash.	124
☒+☒	Si se ajusta en [Enc.], el valor de compensación de exposición se añade al valor de compensación de flash.	61, 80
⚡+Bal.Blanc.	Permite ajustar el balance de blancos para usarlo con un flash.	—

Opción	Descripción	👉
Ajuste ⏪-	<p>Puede seleccionar el modo de calidad de imagen JPEG a partir de combinaciones de tres tamaños de imagen y cuatro tasas de compresión.</p> <p>1) Use <> para seleccionar una combinación ([⏪-1] – [⏪-4]) y utilice Δ ▽ para cambiar.</p> <p>2) Pulse el botón OK.</p>	76, 124
BB	Ajuste el balance de blancos. También puede ajustar el balance de blancos para cada modo.	73, 81
WB AUTO Mant. color cálido	Seleccione [Enc.] para mantener los colores cálidos en fotografías tomadas con una iluminación incandescente.	—
Espac. Color	Puede seleccionar un formato para asegurarse de que los colores se reproducen correctamente cuando las imágenes tomadas se regeneran en un monitor o con una impresora.	87



Opción	Descripción	
Nom Fichero	<p>[Auto]: aunque se haya insertando una tarjeta, los números de archivo se conservan de la tarjeta anterior. La numeración de los archivos continúa desde el último número usado o desde el número más alto disponible en la tarjeta.</p> <p>[Restablecer]: al insertar una nueva tarjeta, los números de carpeta empiezan por 100 y el nombre de archivo empieza por 0001. Si se inserta una tarjeta que contenga imágenes, los números de archivo empiezan en el número siguiente al número de archivo más alto en la tarjeta.</p>	—
Edit. Nom Archivo	<p>Permite escoger la nomenclatura de los archivos de imagen editando la parte del nombre de archivo resaltada debajo de color gris.</p> <p>sRGB: Pmdd0000.jpg _____ Pmdd Adobe RGB: _mdd0000.jpg _____ mdd</p>	—
Copyright*	<p>Permite añadir los nombres del fotógrafo y del titular de los derechos de autor a las nuevas fotografías. Los nombres pueden tener una longitud de hasta 63 caracteres.</p> <p>[Info. Copyright.]: Seleccione [Enc.] para incluir los nombres del fotógrafo y del titular de los derechos de autor en los datos Exif para las nuevas fotografías.</p> <p>[Nombre Del Artista]: introduzca el nombre del fotógrafo.</p> <p>[Nombre Copyright]: introduzca el nombre del titular de los derechos de autor.</p> <div style="border: 1px solid black; padding: 10px; margin: 10px 0;"> <p>1) Seleccione caracteres desde el ① y pulse el botón . Los caracteres seleccionados aparecen en ②.</p> <p>2) Repita el paso 1 para completar el nombre y después seleccione [END] y pulse el botón .</p> <ul style="list-style-type: none"> • Para eliminar un carácter, pulse el botón INFO para colocar el cursor en el área de nombre ②, seleccione el carácter y pulse . </div>  <p>* OLYMPUS no asume ninguna responsabilidad por los datos derivados de litigios relacionados con el uso de [Copyright]. Utilice esta función asumiendo los posibles riesgos.</p>	—

Opción	Descripción	
Cambio auto visor	Si se selecciona [Apag.], el visor no se activa cuando coloque el ojo en el visor. Utilice el botón [O] para escoger la visualización.	—
Ajustar EVF	Permite ajustar el tono y el brillo del visor. El brillo se ajusta automáticamente cuando [Luminancia Auto EVF] se ajusta en [Enc.]. El contraste de la pantalla de información también se ajusta automáticamente.	—

Opción	Descripción	
Mapeo píx.	La función de mapeo de píxeles permite que la cámara compruebe y ajuste el dispositivo de captación de imágenes y las funciones de procesamiento de imágenes.	149
Ajustar Nivel	Puede calibrar el ángulo del indicador de nivel. [Restablecer]: restablece los valores ajustados a los valores por defecto. [Ajustar]: ajusta la orientación actual de la cámara en la posición 0.	—
Ajustes pantalla táctil	Permite activar la pantalla táctil. Seleccione [Apag.] para desactivar la pantalla táctil.	—
Modo reposo	La cámara entra en el modo de reposo (ahorro de energía) si no se realizan operaciones en el periodo seleccionado. La cámara puede reactivarse pulsando el obturador hasta la mitad.	—
Certificación	Permite ver los iconos de certificación.	—

AEL/AFL

MENU → * → A → [AEL/AFL]

El enfoque automático y la medición pueden realizarse pulsando el botón al cual ha asignado AEL/AFL. Escoja un modo para cada modo de enfoque.



Asignaciones de la función AEL/AFL

Modo		Botón de disparo presionado				Botón AEL/AFL	
		Hasta la mitad		Presionado por completo		Mantenido pulsado	
		AF	AE	AF	AE	AF	AE
S-AF	mode1	S-AF	Bloqueado	–	–	–	Bloqueado
	mode2	S-AF	–	–	Bloqueado	–	Bloqueado
	mode3	–	Bloqueado	–	–	S-AF	–
C-AF	mode1	Inicio de C-AF	Bloqueado	Salientes	–	–	Bloqueado
	mode2	Inicio de C-AF	–	Salientes	Bloqueado	–	Bloqueado
	mode3	–	Bloqueado	Salientes	–	Inicio de C-AF	–
	mode4	–	–	Salientes	Bloqueado	Inicio de C-AF	–
MF	mode1	–	Bloqueado	–	–	–	Bloqueado
	mode2	–	–	–	Bloqueado	–	Bloqueado
	mode3	–	Bloqueado	–	–	S-AF	–

Ayuda de enfoque manual (Asist MF)

MENU → * → A → [Asist MF]

Se trata de una función de asistencia de enfoque para MF. Al girar el anillo de enfoque, el borde del sujeto se realza o una parte de la pantalla se aumenta. Si deja de accionar el anillo de enfoque, la pantalla vuelve a la vista normal.

Ampliar	Aumenta una parte de la pantalla. La parte de la pantalla aumentada puede ajustarse previamente a través del objetivo de AF. "Definición del objetivo AF" (P. 63)
Peaking	Muestra contornos claramente definidos con mejora de bordes. Puede escoger el color de los bordes. [Color peaking] (P. 115)

- Cuando se está usando el peaking, los bordes de los sujetos pequeños tienden a realzarse con mayor fuerza. Esto no es una garantía de un enfoque correcto.



- [Peaking] se puede visualizar mediante operaciones de botones. La pantalla cambia cada vez que se presiona el botón. Asigne una función de cambio a uno de los botones previamente usando la función Botón (P. 89).

Adición de pantallas de información

MENU → * → [G1] → [Info]/Ajustes Info

▶ Info (Pantallas de información de reproducción)

Utilice [▶ Info] para añadir las siguientes pantallas de información de reproducción. Las pantallas añadidas se visualizan presionando repetidamente el botón **INFO** durante la reproducción. También puede optar por no mostrar las pantallas que aparecen en la configuración predeterminada.



Visualización del histograma



Visualización de luces y sombras



Visualización de Light Box

- La visualización de luces y sombras muestra las áreas con sobreexposición de color rojo y las áreas con infraexposición de color azul.
- Use pantalla de Light Box para comparar dos imágenes paralelamente. Pulse el botón **OK** para cambiar de una imagen a la otra.
- La imagen de base se muestra a la derecha. Utilice el dial delantero para seleccionar una imagen y pulse **OK** para mover la imagen a la izquierda. La imagen que debe compararse con la imagen de la izquierda puede seleccionarse en la derecha. Para escoger una imagen de base diferente, resalte el marco de la derecha y pulse **OK**.
- Para cambiar el coeficiente de zoom, gire el dial trasero. Pulse el botón **Fn1** y después **Δ ▽ ◀ ▶** para ir a la zona ampliada, y gire el dial delantero para seleccionar entre las imágenes.



LV-Info (Pantallas de información de disparo)

Las pantallas del histograma, las luces y sombras, y el indicador de nivel pueden añadirse a [LV-Info]. Seleccione [Personal 1] o [Personal 2] y seleccione las pantallas que quiera añadir. Las pantallas añadidas pueden verse pulsando repetidamente el botón **INFO** durante el disparo. También puede optar por no mostrar las pantallas que aparecen en la configuración predeterminada.

⊠ Ajustes (Pantalla de índice/calendario)

Puede cambiar el número de tomas que se muestran en la pantalla del índice y ajustar que no se visualicen las pantallas definidas para su visualización por defecto con [Ajustes de ⊠]. Las pantallas con una marca pueden seleccionarse en la pantalla de reproducción usando el dial trasero.

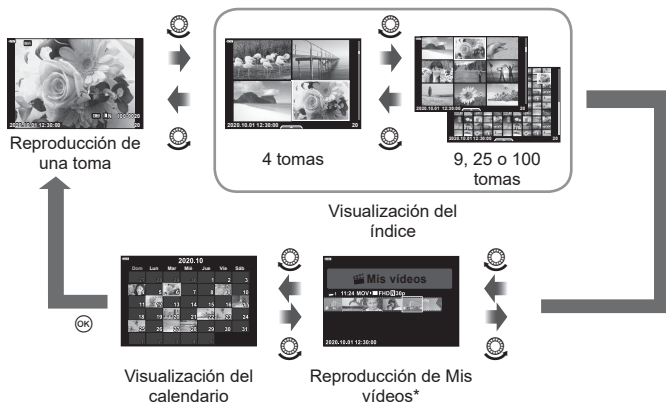

* Si ha creado uno o varios Mis videos, se mostrarán aquí (P. 57).

Visualización de las imágenes de la cámara en una televisión (HDMI)

MENU → * → [Q] → [HDMI]

Utilice el cable que se vende por separado con la cámara para reproducir imágenes grabadas en su televisión. Esta función está disponible durante el disparo. Conecte la cámara a una televisión HS usando un cable HDMI para ver imágenes de alta calidad en una pantalla de televisión.

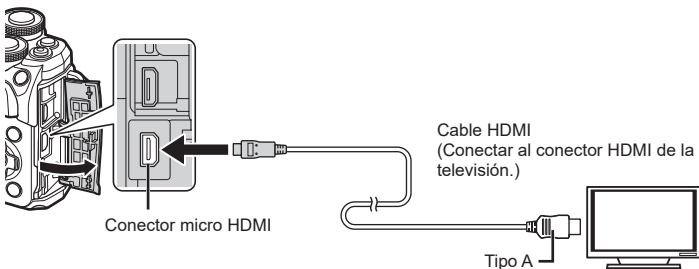

Conectar la televisión y la cámara y encender la fuente de entrada de la televisión.

- El monitor de la cámara se apaga cuando se conecta un cable HDMI.
- Para obtener información sobre cómo cambiar la fuente de entrada de la televisión, consulte el manual de instrucciones de la televisión.
- Dependiendo de los ajustes de la televisión, es posible que las imágenes y la información aparezcan cortadas.
- Si la cámara se conecta a través de un cable HDMI, puede escoger el tipo de señal de vídeo digital. Escoja un formato que coincida con el formato de entrada seleccionado con la televisión.

4K	Se da prioridad al formato 4K HDMI.
1080p	Se da prioridad al formato 1080p HDMI.
720p	Se da prioridad al formato 720p HDMI.
480p/576p	Salida HDMI 480p/576p.

- No conecte la cámara a otros dispositivos con salida HDMI. De lo contrario, puede provocar daños en la cámara.
- La salida HDMI no se realiza mientras la cámara está conectada a un ordenador o una impresora por USB.
- Cuando se selecciona [4K], la salida de vídeo en el modo de disparo es [1080p].

Utilización del mando a distancia de la televisión

La cámara puede manejarse con un mando a distancia de una televisión si se conecta a una televisión que admita el control HDMI. Seleccione [Enc.] para [Control HDMI]. Si se selecciona [Enc.], los controles de la cámara pueden usarse solo para la reproducción.

- Puede operar la cámara siguiendo la guía de funcionamiento mostrada en la televisión.
- Durante la reproducción de una toma, puede ver u ocultar la información pulsando el botón **"Rojo"**, así como mostrar u ocultar el índice pulsando el botón **"Verde"**.
- Algunas televisiones no son compatibles con todas las funciones.

Velocidades del obturador cuando se dispara el flash (⚡ X-Sync./⚡ Límite lento)

MENU → * → [F] → [⚡ X-Sync.]/[⚡ Límite lento]

Puede definir las condiciones de velocidad del obturador para el disparo del flash.

Modo de disparo	Velocidad del obturador para disparo del flash	Límite superior	Límite inferior
P	La cámara ajusta automáticamente la velocidad del obturador.	Ajuste [⚡ X-Sync.]* ¹	Ajuste [⚡ Límite lento]* ²
A			Sin límite inferior
S	La velocidad del obturador definida		
M			

*1 1/200 segundos cuando se utiliza un flash externo que se vende por separado.

*2 Se amplía hasta 60 segundos cuando se ajusta la sincronización lenta.

Combinaciones de tamaños de imagen JPEG y tasas de compresión (⏏ Definir)

MENU → * → [F] → [⏏ Definir]

Puede definir la calidad de la imagen JPEG combinando el tamaño de imagen y la tasa de compresión.

Tamaño		Tasa de compresión				Aplicación
Nombre	Número de píxeles	SF (Súper fino)	F (Fino)	N (Normal)	B (Básico)	
L (Grande)	4608×3456	L SF	L F	L N	L B	Permite seleccionar el tamaño de impresión
M (Mediano)	3200×2400	M SF	M F	M N	M B	
S (Pequeño)	1280×960	S SF	S F	S N	S B	Para impresiones pequeñas y uso en páginas web

Utilice la función de conexión LAN inalámbrica (Wi-Fi) de la cámara para conectarse a un teléfono inteligente, donde podrá usar la aplicación especial para disfrutar de todas las características de la cámara antes y después de cada disparo. Después de establecer una conexión, podrá descargar y tomar fotografías remotamente, además de añadir etiquetas del GPS a las imágenes en la cámara.

- El funcionamiento de esta característica no está garantizado en todos los teléfonos inteligentes.

Cosas que puede hacer con la aplicación especificada, OLYMPUS Image Share (OI.Share)

- Descargar imágenes de la cámara al teléfono inteligente
Puede cargar imágenes de la cámara a un teléfono inteligente. También puede usar el teléfono inteligente para seleccionar imágenes y descargarlas de la cámara.
- Toma remota desde un teléfono inteligente
Puede utilizar la cámara de forma remota y disparar usando un teléfono inteligente.

Para más información, visite la siguiente dirección:

<http://app.olympus-imaging.com/oishare/>

Cosas que puede hacer con la aplicación especificada, Olympus Image Palette (OI.Palette)

- Procesar imágenes preciosas
Use los controles intuitivos para aplicar efectos impresionantes en las imágenes descargadas del teléfono inteligente.

Para más información, visite la siguiente dirección:

<http://app.olympus-imaging.com/oipalette/>

Cosas que puede hacer con la aplicación especificada, OLYMPUS Image Track (OI.Track)

- Adición de etiquetas GPS a las imágenes de la cámara
Puede añadir etiquetas de GPS a las imágenes transfiriendo el registro GPS guardado en el teléfono inteligente a la cámara.



Para más información, visite la siguiente dirección:

<http://app.olympus-imaging.com/oitrack/>

- Antes de utilizar la función LAN, consulte "Uso de la función LAN inalámbrica" (P. 167).
- Si utiliza la función LAN inalámbrica fuera de la región en la que compró la cámara, existe el riesgo de que esta no cumpla la normativa de comunicación inalámbrica de dicho país. Olympus no se responsabilizará por el incumplimiento de dicha normativa.
- Como con cualquier comunicación inalámbrica, existe un riesgo de captación por parte de terceros.
- La función LAN inalámbrica de la cámara no puede usarse para conectarse a puntos de acceso públicos o domésticos.
- La antena transmisora/receptora está colocada dentro de la empuñadura. Mantenga la antena alejada de objetos metálicos siempre que sea posible.
- Durante la conexión LAN inalámbrica, la batería se gastará más rápidamente. Si el nivel de la batería es bajo, es posible que se pierda la conexión durante la transferencia.
- La conexión puede ser complicada de conseguir o lenta cerca de dispositivos que generen campos magnéticos, electricidad estática u ondas de radio, como cerca de microondas o teléfonos inalámbricos.
- La conexión LAN inalámbrica no podrá usarse cuando el interruptor de protección contra escritura de la tarjeta de memoria esté colocado en la posición "BLOQUEO".
- Si la conexión Wi-Fi va lenta, intente usar el Wi-Fi con el Bluetooth deshabilitado en el smartphone.

Modificación de los ajustes para conectarse con un teléfono inteligente

Inicie la aplicación OI.Share instalada en su teléfono inteligente.

- 1 Seleccione [Conexión a Smartphone] en el  menú Reprod. y pulse el botón .
- 2 Siguiendo la guía que aparece en el monitor, continúe con los ajustes de Wi-Fi.
 - En el monitor aparece el SSID, la contraseña y un código QR.



- 3 Toque el icono de cámara en la parte inferior de la pantalla de OI.Share.
 - Aparece la pestaña [Configurac. sencilla].
- 4 Siga las instrucciones que aparecen en pantalla en OI.Share para escanear el código QR y ajustar los parámetros de la conexión.
 - Si no puede escanear el código QR, siga las instrucciones que aparecen en pantalla en OI.Share para ajustar los parámetros manualmente.
Para conectarse, introduzca el SSID y la contraseña que aparecen en la cámara en el cuadro de diálogo de configuración del Wi-Fi en OI.Share.
 -  aparece cuando se establece una conexión.
- 5 Para finalizar la conexión, pulse **MENU** en la cámara o seleccione [Finalizar Wi-Fi] en la pantalla del monitor.
 - También puede apagar la cámara y finalizar la conexión desde OI.Share.

Transferencia de imágenes a un teléfono inteligente

Puede seleccionar imágenes en la cámara y cargarlas en un teléfono inteligente. También puede utilizar la cámara para seleccionar imágenes que desee compartir previamente.  "Definición del orden de transferencia en las imágenes (Orden de compartir)" (P. 98)

1 Conecte la cámara con un teléfono inteligente (P. 126).

- También puede conectarse tocando **Wi-Fi** en el monitor.
- Después de configurar la cámara para la conexión, esta se conecta automáticamente.
-  1 aparece cuando se establece una conexión.

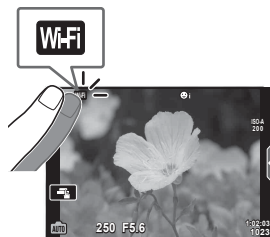

2 Lance OI.Share y pulse el botón de transferencia de imagen.

- Aparecerá una lista de las imágenes de la cámara.

3 Seleccione las imágenes que quiera transferir y pulse el botón Guardar.

- Cuando haya terminado de guardar, puede apagar la cámara desde el teléfono inteligente.

Toma remota con un teléfono inteligente

Puede disparar remotamente operando la cámara con un teléfono inteligente. Esta opción solo está disponible en la opción [Privada] (P. 128).

1 Inicie [Conexión a Smartphone] en la cámara.

- También puede conectarse tocando **Wi-Fi** en el monitor.

2 Lance OI.Share y toque el botón remoto.

3 Toque el botón del obturador para disparar.

- La imagen capturada se guarda en la tarjeta de memoria de la cámara.
- Las opciones de disparo disponibles están limitadas parcialmente.

Adición de la información de posición a las imágenes

Puede añadir etiquetas de GPS a las imágenes que se han capturado mientras el registro del GPS se estaba guardando transfiriendo el registro del GPS guardado en el teléfono inteligente a la cámara.



Esta opción solo está disponible en la opción [Privada].

- 1 Antes de empezar a disparar, inicie OI.Share y active el conmutador en el botón Añadir ubicación para empezar a guardar el registro del GPS.
 - Antes de empezar a guardar el registro del GPS, debe conectar la cámara a OI.Share una vez para sincronizar la hora.
 - Puede utilizar el teléfono u otras aplicaciones mientras se está guardando el registro del GPS. No cierre OI.Track.
- 2 Cuando termine de disparar, desactive el conmutador en el botón Añadir ubicación. La actualización está completa.
- 3 Inicie [Conexión a Smartphone] en la cámara.
 - También puede conectarse tocando **Wi-Fi** en el monitor.
- 4 Transfiera el registro del GPS guardado a la cámara usando OI.Share.
 - Las etiquetas del GPS se añaden a las imágenes de la tarjeta de memoria según el registro del GPS transferido.
 -  aparece en las imágenes a las que se ha añadido información de posición.
 - La adición de información de ubicación solo puede usarse con teléfonos inteligentes que tengan función GPS.
 - La información de posición no puede añadirse a los vídeos.

Cambio del método de conexión

Existen dos formas de conectarse a un teléfono inteligente. Con la opción [Privada] se usan siempre los mismos ajustes de conexión. Con la opción [Única] se usan ajustes distintos cada vez. Quizá considere conveniente usar la opción [Privada] cuando se conecte a su propio teléfono inteligente y la opción [Única] cuando transfiera imágenes al teléfono inteligente de un amigo, etc.

El ajuste por defecto es [Privada].

- 1 Seleccione [Ajustes de Wi-Fi] en el  menú Ajustes y pulse el botón **OK**.
- 2 Seleccione [Ajustes de conexión Wi-Fi] y pulse .
- 3 Seleccione el método de conexión LAN inalámbrica y pulse el botón **OK**.
 - [Privada]: permite conectarse a un teléfono inteligente (se conecta automáticamente usando los ajustes tras la conexión inicial). Todas las funciones de OI.Share están disponibles.
 - [Única]: permite conectarse a varios teléfonos inteligentes (se conecta usando ajustes de conexión distintos cada vez). Solo está disponible la función de transferencia de imágenes de OI.Share. Solo puede ver las imágenes que se han definido para una orden de compartir usando la cámara.
 - [Seleccionar]: permite seleccionar el método que desea usar cada vez.
 - [Apag.]: la función Wi-Fi se desactiva.

Modificación de la contraseña

Cambie la contraseña utilizada para [Privada].

- 1 Seleccione [Ajustes de Wi-Fi] en el **¶** menú Ajustes y pulse el botón **OK**.
- 2 Seleccione [Contraseña privada] y pulse **▷**.
- 3 Siga la guía de funcionamiento y pulse el botón **⊙**.
 - Se definirá una nueva contraseña.

Cancelación de un orden de compartir

Puede cancelar los órdenes de compartir que se han definido en las imágenes.

- 1 Seleccione [Ajustes de Wi-Fi] en el **¶** menú Ajustes y pulse el botón **OK**.
- 2 Seleccione [Reiniciar orden de compartir] y pulse **▷**.
- 3 Seleccione [Sí] y pulse el botón **OK**.

Inicializar los ajustes de la conexión LAN inalámbrica

Permite inicializar el contenido de [Ajustes de conexión Wi-Fi]

- 1 Seleccione [Ajustes de Wi-Fi] en el **¶** menú Ajustes y pulse el botón **OK**.
- 2 Seleccione [Reiniciar ajustes Wi-Fi] y pulse **▷**.
- 3 Seleccione [Sí] y pulse el botón **OK**.

Copia de imágenes a un ordenador

- 1** Apague la cámara y conéctela al ordenador.

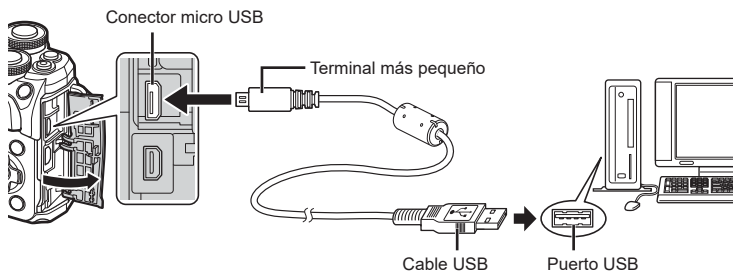

- La ubicación del puerto USB varía dependiendo del ordenador. Para obtener más información, consulte el manual de su ordenador.

- 2** Encienda la cámara.

- Aparece la pantalla de selección para la conexión USB.
- Si no aparece la pantalla, seleccione [Auto] para [Modo USB] (P. 115) en los menús personalizados de la cámara.
- Si no aparece nada en la pantalla de la cámara después de conectar la cámara al ordenador, es posible que la batería se haya agotado. Utilice una batería cargada por completo.

- 3** Pulse Δ ∇ para seleccionar [Guardado]. Pulse el botón OK .



4 El ordenador reconoce la cámara como un dispositivo nuevo.

- Si está usando la Galería fotográfica de Windows, seleccione [MTP] en el paso 3.
- La transferencia de datos no se garantiza en los siguientes entornos, aunque su ordenador esté equipado con un puerto USB.
 - Ordenadores con puerto USB añadido mediante una tarjeta de ampliación, etc., ordenadores sin SO instalado de fábrica u ordenadores de fabricación casera.
- Los controles de la cámara no pueden usarse mientras la cámara esté conectada a un ordenador.

Instalación del software de PC

Instale el software siguiente para acceder a la cámara mientras está conectada directamente al ordenador a través de un cable USB.

Olympus Workspace

Esta aplicación del ordenador se utiliza para descargar, visualizar y editar fotografías y vídeos grabados con la cámara. También puede usarse para actualizar el firmware de la cámara. El software puede descargarse de la página web que se indica más abajo. Tendrá que proporcionar el número de serie de la cámara y descargar el software.

<https://support.olympus-imaging.com/owdownload/>

Impresión directa (PictBridge)

Si conecta la cámara a una impresora compatible con PictBridge mediante el cable USB, podrá imprimir las imágenes grabadas directamente.

- 1 Conecte la cámara a la impresora con el cable USB suministrado y encienda la cámara.

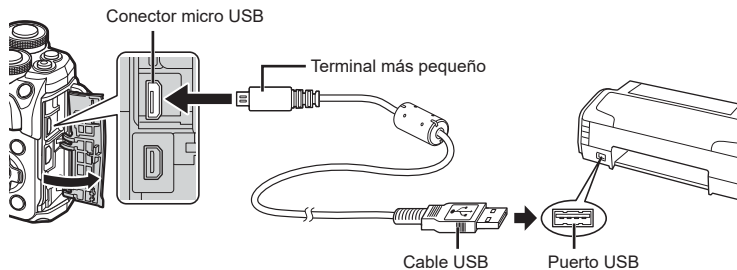

- Utilice una batería cargada por completo para la impresión.
- Cuando la cámara se encienda, debería aparecer un cuadro de diálogo en el monitor que le pide que seleccione un host. Si no aparece, seleccione [Auto] para [Modo USB] (P. 115) en los menús personalizados de la cámara.

- 2 Utilice Δ ∇ para seleccionar [Imprimir].

- Aparecerá [Un Momento] y, a continuación, un cuadro de diálogo para seleccionar el modo de impresión.
- Si no aparece la pantalla tras unos minutos, desconecte el cable USB y vuelva a comenzar desde el paso 1.



Continúe con "Impresión sencilla" (P. 133)

- Los videos y las imágenes RAW no pueden imprimirse.

Impresión sencilla

Utilice la cámara para visualizar la imagen que desea imprimir antes de conectar la impresora mediante el cable USB.

1 Utilice <D> para visualizar las imágenes que desea imprimir en la cámara.

2 Pulse D.

- La pantalla de selección de imagen aparece cuando finaliza la impresión. Para imprimir otra imagen, utilice <D> para seleccionar la imagen y pulse el botón OK.



- Para salir, desenchufe el cable USB de la cámara mientras se muestra la pantalla de selección de imagen.

Impresión personalizada

1 Conecte la cámara a la impresora con el cable USB suministrado y encienda la cámara.

- Cuando la cámara se encienda, debería aparecer un cuadro de diálogo en el monitor que le pide que seleccione un host. Si no aparece, seleccione [Auto] para [Modo USB] (P. 115) en los menús personalizados de la cámara.

2 Siga la guía de funcionamiento para definir una opción de impresión.

Selección del modo de impresión

Seleccione el tipo de impresión (modo de impresión). A continuación se muestran los modos de impresión disponibles.

Imprimir	Imprime las imágenes seleccionadas.
Impr. Todo	Imprime una copia de todas las imágenes guardadas en la tarjeta.
Impr. multi	Imprime varias copias de una imagen en fotogramas separados en una sola hoja.
Todo Ind.	Imprime un índice de todas las imágenes guardadas en la tarjeta.
Orden impresión	Imprime según la reserva de impresión que haya realizado. Si no hay ninguna imagen con reserva de impresión, este modo no está disponible.

Ajuste de los elementos del papel de impresión

Este ajuste varía según el tipo de impresora. Si solo está disponible del ajuste ESTÁNDAR de la impresora, no es posible cambiar el ajuste.

Tamaño	Define el tamaño de papel que admite la impresora.
Sin Bordes	Selecciona si la imagen se imprime en la toda la página o dentro de un marco negro.
Fotos/Hoja	Selecciona el número de imágenes por hoja. Aparece cuando se selecciona [Impr. multi].

Selección de las imágenes que desea imprimir

Selecciona las imágenes que desea imprimir. Puede imprimir las imágenes seleccionadas más tarde (reserva de una toma) o puede imprimir inmediatamente la imagen que está visualizando.



Imprimir	Imprime la imagen que se está visualizando. Si hay una imagen a la que ya se ha aplicado una reserva [Impr.1C. ▲], solo se imprimirá esa imagen reservada.
Impr.1C. ▲	Aplica la reserva de impresión a la imagen que se está visualizando. Si desea aplicar la reserva a otras imágenes después de aplicar [Impr.1C. ▲], utilice <◀▶> para seleccionarlas.
Mas ▼	Define el número de impresiones y otros elementos para la imagen que se está visualizando, y si se desea imprimir o no. Para saber cómo funciona, consulte "Configuración de los datos de impresión" en el siguiente apartado.

Configuración de los datos de impresión

Seleccione si, al imprimir una imagen, desea imprimir los datos de impresión como la fecha y la hora, o bien como nombre de archivo. Si el modo de impresión está ajustado en [Impr. todo], seleccione [Opciones].

	Define el número de impresiones.
Fecha	Imprime la fecha y la hora grabada en la imagen.
Nom Fichero	Imprime el nombre de archivo grabado en la imagen.
	Recorta la imagen para imprimirla. Utilice el dial delantero (⊗) para escoger el tamaño del corte y ▲ ▼ ◀ ▶ para especificar la posición del corte.

- 3** Una vez que ha seleccionado las imágenes que desea imprimir y los datos de impresión, seleccione [Imprimir] y, a continuación, pulse el botón .
- Para detener la impresión y cancelarla, mantenga pulsado el botón . Para reanudar la impresión, seleccione [Continuar].

■ Cancelar la impresión

Para cancelar la impresión, seleccione [Cancelar] y pulse el botón . Tenga en cuenta que cualquier cambio que realice en el orden de impresión se perderá; para cancelar la impresión y volver al paso anterior, donde puede hacer cambios en el orden de impresión actual, pulse **MENU**.

Impresión de órdenes (DPOF)

Puede guardar órdenes de impresión digitales en la tarjeta de memoria donde se enumeren las fotografías que se van a imprimir y el número de copias de cada impresión. Posteriormente, puede imprimir las imágenes en una imprenta que admita el formato DPOF, o bien imprimir las imágenes usted mismo conectando la cámara directamente a una impresora DPOF. Se necesita una tarjeta de memoria para crear un orden de impresión.

Creación de una orden de impresión

- 1 Pulse el botón **OK** durante la reproducción y seleccione [**Q**] (Orden impresión).
- 2 Seleccione [**Q**] o [**Q**ALL] y pulse el botón **OK**.

Fotografía individual

Pulse **<D>** para seleccionar la toma que desee definir como reserva de impresión y después pulse **Δ ∇** para definir el número de impresiones.

- Para definir la reserva de impresión para varias fotografías, repita este paso. Pulse el botón **OK** cuando haya seleccionado todas las imágenes deseadas.

Todas las fotografías

Seleccione [**Q**ALL] y pulse el botón **OK**.

- 3 Seleccione el formato de fecha y hora y pulse el botón **OK**.

No	Las fotografías se imprimen sin la fecha y la hora.
Fecha	Las fotografías se imprimen con la fecha de disparo.
Hora	Las fotografías se imprimen con la hora del disparo.

- Al imprimir imágenes, el ajuste no puede cambiarse entre las fotografías.











- 4 Seleccione [Definir] y pulse el botón **OK**.

- La cámara no puede usarse para modificar la orden de impresión creada con otros dispositivos. Si crea una orden de impresión nueva, se eliminan las órdenes existentes creadas con otros dispositivos.
- Las órdenes de impresión no pueden incluir imágenes o vídeos RAW.



Eliminación de todas las fotografías o fotografías seleccionadas de la orden de impresión

Puede reiniciar todos los datos de la reserva de impresión o tan solo los datos de las fotografías seleccionadas.

- 1 Pulse el botón  durante la reproducción y seleccione [ (Orden impresión)].
- 2 Seleccione [] y pulse el botón .
 - Para eliminar todas las fotografías de la orden de impresión, seleccione [Restablecer] y pulse el botón . Para salir sin eliminar todas las fotografías, seleccione [Mantener] y pulse el botón .
- 3 Pulse  para seleccionar imágenes que desee eliminar de la orden de impresión.
 - Utilice  para ajustar el número de impresiones a 0. Pulse el botón  una vez que haya eliminado todas las fotografías deseadas de la orden de impresión.
- 4 Seleccione el formato para la fecha y la hora y pulse el botón .
 - Este ajuste se aplica a todas las imágenes con datos de reserva de impresión.
- 5 Seleccione [Definir] y pulse el botón .

Batería y cargador

- La cámara utiliza una única batería de ion de litio de Olympus. Nunca utilice otras baterías que no sean originales de OLYMPUS.
- El consumo de energía de la cámara varía en función del uso y otras condiciones.
- Debido a que las tareas siguientes consumen mucha energía sin disparar, es posible que la batería se agote rápidamente.
 - Realizar el enfoque automático repetidamente presionando el obturador hasta la mitad en el modo de disparo.
 - Visualizar imágenes en el monitor durante un periodo de tiempo prolongado.
 - Cuando se ha conectado a un ordenador o una impresora.
 - Usar la función LAN inalámbrica durante un periodo de tiempo prolongado.
- Si se utiliza una batería agotada, es posible que la cámara se apague sin que aparezca la advertencia de batería baja.
- La batería no vendrá cargada completamente en el momento de la compra. Cargue la batería usando el cargador proporcionado antes del uso.
- Extraiga las baterías antes de almacenar la cámara durante largos periodos de tiempo como un mes o más. Si deja las baterías en la cámara durante periodos de tiempo prolongados, se reducirá su vida útil y puede que acaben siendo inservibles.
- El tiempo de carga normal mediante el cargador proporcionado es de 3 horas 30 minutos aproximadamente.
- No intente usar cargadores que no se hayan diseñado específicamente para su uso con la batería proporcionada, ni utilice baterías no diseñadas específicamente para el cargador suministrado.
- Existe riesgo de explosión si la batería se cambia por un tipo de batería incorrecto.
- Elimine la batería usada siguiendo las instrucciones del apartado "PRECAUCIÓN" (P. 166) en el manual de instrucciones.

Utilización del cargador en el extranjero

- El cargador puede usarse en la mayoría de tomas eléctricas domésticas situadas en el rango de 100 V a 240 V CA (50/60 Hz) en todo el mundo. Sin embargo, dependiendo del país o del área donde se encuentre, es posible que la toma de CA tenga una forma diferente y que el cargador pueda necesitar un adaptador para poder introducirlo en la toma de corriente.
- No utilice los adaptadores de viaje disponibles comercialmente con el cargador para evitar posibles daños.

Tarjetas compatibles

En este manual, todos los dispositivos de almacenamiento reciben el nombre de "tarjeta". Los tipos siguientes de tarjeta de memoria SD (disponibles comercialmente) pueden usarse con esta cámara: SD, SDHC y SDXC. Para obtener la información más reciente, visite la página web de Olympus.



7

Precauciones

Interruptor de protección contra escritura de tarjeta SD

El cuerpo de la tarjeta SD tiene un interruptor de protección contra escritura. Si coloca el interruptor en la posición "LOCK", no podrá escribir datos en la tarjeta. Vuelva a colocar el interruptor en la posición de desbloqueo para poder escribir en la tarjeta.

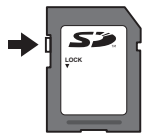

- Las tarjetas deben formatearse con esta cámara antes del primer uso o después de usarlas con otras cámaras u otros ordenadores. [Icono de cámara] "Formateo de la tarjeta (Config. Tarj.)" (P. 113)
- Los datos de la tarjeta no se borrarán por completo incluso después de formatear la tarjeta o eliminar los datos. Para la eliminación, destruya la tarjeta para impedir posibles filtraciones de datos personales.
- El acceso a las funciones de reproducción y similares puede limitarse cuando el interruptor de protección contra escritura está en la posición "LOCK".

Modo de grabación y tamaño de archivo/número de imágenes fijas que pueden guardarse

El tamaño de archivo en la tabla es aproximado para archivos con una relación de aspecto 4:3.

Modo grab.	Tamaño (Número píxeles)	Compresión	Formato de archivo	Tamaño de archivo (MB)	Número de imágenes paradas que pueden guardarse
RAW	4608×3456	Compresión sin pérdida de datos	ORF	Aprox. 17,3	867
L ^{SF}		1/2,7		Aprox. 10,8	1326
L ^F		1/4		Aprox. 7,5	1944
L ^N		1/8		Aprox. 3,5	3783
L ^B		1/12		Aprox. 2,4	5484
M ^{SF}	3200×2400	1/2,7	JPEG	Aprox. 5,6	2696
M ^F		1/4		Aprox. 3,4	3905
M ^N		1/8		Aprox. 1,7	7395
M ^B		1/12		Aprox. 1,2	10385
S ^{SF}	1280×960	1/2,7		Aprox. 0,9	13559
S ^F		1/4		Aprox. 0,6	18079
S ^N		1/8		Aprox. 0,4	28713
S ^B		1/12		Aprox. 0,3	34866

* Se supone que se utiliza una tarjeta SD de 16 GB.

- El número de imágenes paradas que pueden guardarse puede cambiar dependiendo del sujeto, independientemente de si se han hecho reservas de impresión, además de otros factores. En algunas circunstancias, el número de imágenes paradas que pueden guardarse que aparece en el monitor no cambiará aunque tome fotografías o borre imágenes guardadas.
- El tamaño de archivo real varía dependiendo del sujeto.
- El número máximo de imágenes paradas que pueden guardarse que aparece en el monitor es 9999.
- Para conocer el tiempo de grabación disponible para los vídeos, consulte el sitio web de Olympus.

Objetivos intercambiables

Escoja un objetivo en función de la escena y su intención creativa. Utilice objetivos diseñados exclusivamente para el sistema Micro Four Thirds y que lleven la etiqueta M.ZUIKO DIGITAL o el símbolo mostrado a la derecha.



Con un adaptador, también puede usar los objetivos de los sistemas Four Thirds u OM. Necesitará el adaptador opcional.

- Al montar o desmontar la tapa y el objetivo de la cámara, mantenga el soporte del objetivo en la cámara mirando hacia abajo. Esto ayuda a prevenir la penetración de polvo y otras partículas extrañas.
- No quite la tapa de la cámara ni monte el objetivo en lugares con polvo suspendido.
- No apunte al sol el objetivo montado en la cámara. Esto puede provocar fallos de funcionamiento en la cámara o incluso incendios a causa del efecto de aumento de la luz solar si se enfoca a través del objetivo.
- Vaya con cuidado para no perder la tapa trasera del objetivo ni la tapa de la cámara.
- Coloque la tapa de la cámara para impedir que la suciedad penetre en el interior cuando no haya un objetivo conectado.

■ Combinaciones de cámara y objetivo

Objetivo	Cámara	Colocación	AF	Medición
Objetivo del sistema Micro Four Thirds	Cámara del sistema Micro Four Thirds	Sí	Sí	Sí
Objetivo del sistema Four Thirds		Colocación posible con adaptador	Sí*1	Sí
Objetivos del sistema OM		No	Sí*2	

*1 AF no funciona al grabar vídeos.

*2 No se puede realizar una medición precisa.

Unidades de flash externas diseñadas para su uso con esta cámara

Con esta cámara puede utilizar una de las unidades de flash externas que se venden por separado para ajustar el flash a sus necesidades. Los flashes externos se comunican con la cámara, lo que le permite controlar los modos de flash de la cámara con los distintos modos de control de flash disponibles, como TTL-AUTO y flash Super FP. Es posible instalar en la cámara una unidad de flash externa diseñada para su uso con esta cámara colocándola en la zapata. También puede colocar el flash en la zapata de flash de la cámara usando el cable para el soporte (opcional). Consulte también la documentación suministrada con las unidades de flash externas.

El límite máximo de la velocidad del obturador es de 1/200 s cuando se utiliza un flash.

■ Funciones disponibles con las unidades de flash externas



Flash opcional	Modo de control de flash	GN (número de guía) (ISO100)
FL-700WR	TTL-AUTO, MANUAL, FP TTL AUTO, FP MANUAL, MULTI, RC, SL MANUAL	GN 42 (75/150 mm ^{*1}) GN 21 (12/24 mm ^{*1})
FL-900R	TTL-AUTO, AUTO, MANUAL, FP TTL AUTO, FP MANUAL, MULTI, RC, SL AUTO, SL MANUAL	GN 58 (100/200 mm ^{*1}) GN 27 (12/24 mm ^{*1})
STF-8	TTL-AUTO, MANUAL, RC ^{*2}	GN 8.5

*1 La longitud focal máxima del objetivo en la que la unidad puede proporcionar cobertura de flash (las cifras que aparecen después de los guiones son longitudes focales equivalentes al formato de 35 mm).

*2 Funciones como gestor (transmisor) únicamente.

Fotografía con flash con control remoto inalámbrico (modo RC) ⚡

Puede tomar fotografías con flash de forma inalámbrica mediante el flash incorporado y un flash especial con una función de control remoto. La cámara puede controlar individualmente cada uno de los tres grupos de unidades de flash remoto y el flash interno. Consulte los manuales de instrucciones proporcionados con las unidades de flash externas para obtener más información.

- 1 Ajuste las unidades de flash remoto en el modo RC y colóquelas en la ubicación deseada.
 - Encienda las unidades de flash externas, pulse el botón MODE y seleccione el modo RC.
 - Seleccione un canal y un grupo para cada unidad de flash externa.
- 2 Seleccione [Enc.] para [⚡ Modo RC] en  Menú de disparo 2.
 - Pulse el botón  para salir de la pantalla del modo RC. Pulse el botón **INFO** para cambiar de los controles súper LV o los controles en directo y la visualización del modo RC.
 - Seleccione un modo de flash (tenga en cuenta que la reducción de ojos rojos no está disponible en el modo RC).
 - **RC** aparece en el monitor.

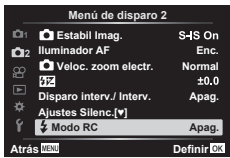

- 3 Ajuste los parámetros para cada grupo en la pantalla del modo RC.

Grupo

• Permite seleccionar el modo de control de flash y ajustar la intensidad del flash individualmente para cada grupo. Para MANUAL, permite seleccionar la intensidad del flash.

Permite ajustar los parámetros para la unidad de flash de la cámara.

Valor de intensidad de flash

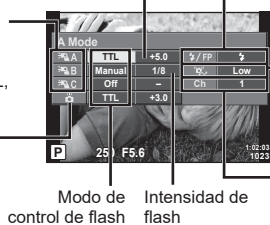

Flash normal/flash súper FP

• Permite cambiar entre el flash normal y el flash súper FP.

Nivel de luz de comunicación

• Permite ajustar el nivel de la luz de comunicación en [HI], [MID] o [LO].

Canal

• Permite definir el canal de comunicación con el mismo canal utilizado en el flash.

- 4 Gire la palanca **ON/OFF** a la posición **⚡UP** para elevar el flash.
 - Después de verificar que el flash se ha cargado, tome una fotografía de prueba.

■ Rango de control del flash inalámbrico

Coloque las unidades de flash inalámbricas con sus sensores remotos orientados hacia la cámara. La ilustración siguiente muestra los rangos aproximados a los que pueden colocarse las unidades de flash. El rango de control real varía dependiendo de las condiciones locales.

- Recomendamos utilizar un grupo único de hasta tres unidades de flash remoto.
- Las unidades de flash remoto no pueden utilizarse para exposiciones de sincronización lenta de segunda cortina con una duración superior a 4 segundos.
- Si el sujeto está demasiado cerca de la cámara, los flashes de control emitidos por el flash de la cámara pueden afectar a la exposición (este efecto puede reducirse disminuyendo la potencia del flash de la cámara usando un difusor, por ejemplo).
- El límite máximo de la sincronización de flash es de 1/160 s cuando se utiliza el flash en el modo RC.

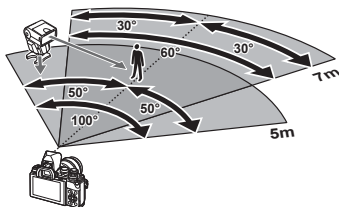

Otras unidades de flash externas

Tenga en cuenta lo siguiente al utilizar una unidad de flash de terceros montada en la zapata de la cámara:

- La utilización de unidades de flash obsoletas que aplican corrientes de 250 V aprox. en el contacto X puede provocar daños en la cámara.
- La conexión de unidades de flash con contactos de señal que no cumplan las especificaciones de Olympus puede provocar daños en la cámara.
- Ajuste el modo de disparo en **M**, ajuste la velocidad del obturador en un valor no superior a la velocidad síncrona del flash, y ajuste la sensibilidad ISO en un ajuste distinto de [AUTO].
- El control del flash solo puede realizarse manualmente ajustando el flash a la sensibilidad ISO y los valores de apertura seleccionados con la cámara. El brillo del flash puede ajustarse modificando la sensibilidad ISO o la apertura.
- Utilice un flash con un ángulo de iluminación que sea adecuado para el objetivo. El ángulo de iluminación suele expresarse usando longitudes focales equivalentes con el formato de 35 mm.

Accesorios principales

Objetivos convertidores

Los objetivos convertidores se fijan al objetivo de la cámara para una fotografía rápida y fácil de ojo de pez o macro. Consulte el sitio web de OLYMPUS para obtener información sobre los objetivos que se pueden usar.

Ocular (EP-16)

Puede cambiar a un ocular de tamaño grande.

Extracción





Gráfico del sistema

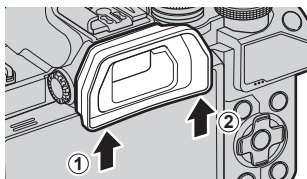
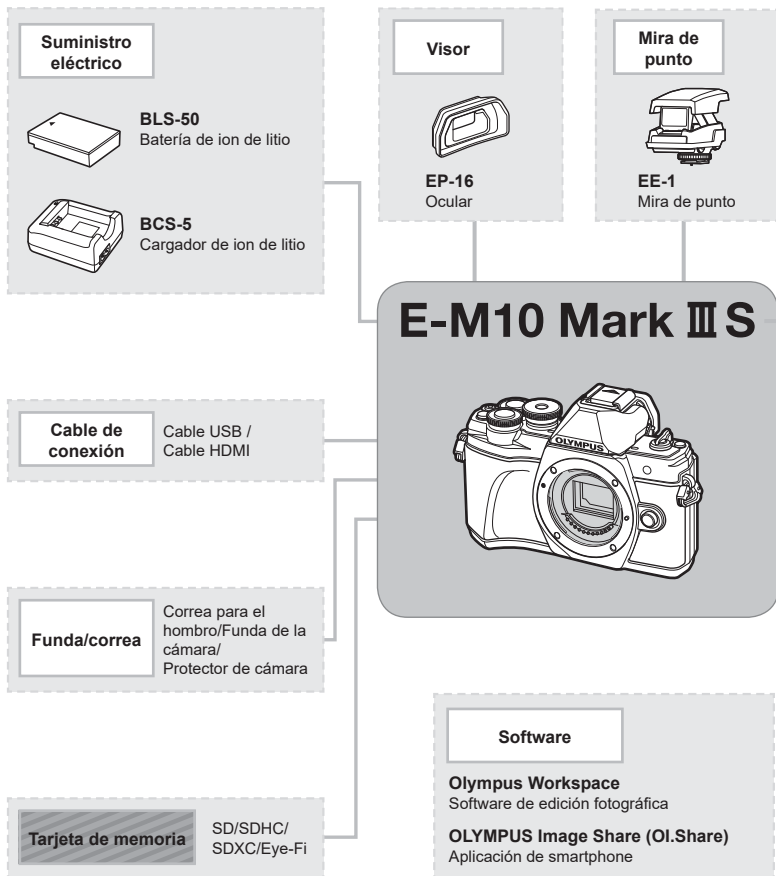

 : productos compatibles con E-M10 Mark III S

 : productos disponibles comercialmente

Para obtener la información más reciente, visite la página web de Olympus.

*1 No todos los objetivos pueden utilizarse con el adaptador. Para obtener más información, consulte el sitio web oficial de Olympus.

*2 Para conocer los objetivos compatibles, consulte el sitio web oficial de Olympus.

Objetivo

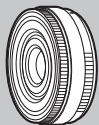

Objetivos del sistema Micro Four
Thirds



MMF-2/MMF-3¹
Adaptador Four Thirds



Objetivos del sistema
Cuatro tercios



BCL-1580/BCL-0980
Objetivo con tapa del cuerpo de cámara

Objetivo
convertidor*2

FCON-P01
Ojo de pez

WCON-P01
Amplio

MCON-P01
Macro

MCON-P02
Macro

MC-14
Teleconvertidor

MC-20
Teleconvertidor

Flash



FL-900R
Flash electrónico



FL-700WR
Flash electrónico

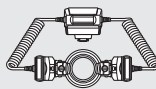

STF-8
Macro flash

Limpieza y almacenamiento de la cámara

Limpieza de la cámara

Apague la cámara y extraiga la batería antes de limpiar la cámara.

- No utilice disolventes agresivos como benceno o alcohol, así como tampoco trapos con tratamiento químico.

Exterior:

- Limpie el monitor con un paño suave. Si la cámara está muy sucia, humedezca el paño en agua jabonosa y escúrralo bien. Limpie la cámara con el paño humedecido y séquela con un paño seco. Si ha usado la cámara en la playa, utilice un paño humedecido en agua limpia y escúrralo bien.

Monitor:

- Limpie el monitor con un paño suave.

Objetivo:

- Elimine el polvo del objetivo con un soplador disponible comercialmente. Para el objetivo, límpielo suavemente con una toallita para limpieza de objetivos.

Almacenamiento

- Cuando no vaya a usar la cámara durante un periodo de tiempo prolongado, extraiga la batería y la tarjeta. Almacene la cámara en un lugar fresco y seco que esté bien ventilado.
- Inserte la batería periódicamente y compruebe el funcionamiento de la cámara.
- Elimine el polvo y otras partículas extrañas de la tapa de la cámara y la tapa trasera del objetivo antes de colocarlas.
- Coloque la tapa de la cámara para impedir que la suciedad penetre en el interior cuando no haya un objetivo conectado. No olvide volver a colocar las tapas del objetivo delantero y trasero antes de guardar el objetivo.
- Limpie la cámara después del uso.
- No la almacene con repelente para insectos.
- Con el fin de proteger la cámara de la corrosión, evite guardar la cámara en lugares donde se realicen tratamientos químicos.
- Puede formarse moho en la superficie del objetivo si el objetivo se deja sucio.
- Revise todos los componentes de la cámara antes del uso si no se ha utilizado durante mucho tiempo. Antes de realizar fotografías importantes, haga una fotografía de prueba y compruebe que la cámara funcione correctamente.

Limpieza y revisión del dispositivo de captura de imágenes

La cámara incorpora una función de reducción de polvo que evita que el polvo se adhiera al dispositivo de captura de imágenes y elimina el polvo o la suciedad de la superficie del dispositivo de captura de imágenes con vibraciones ultrasónicas. La función de reducción de polvo funciona cuando la cámara está encendida.

La función de reducción de polvo funciona al mismo tiempo que el mapeo de píxeles, que revisa el circuito de procesamiento de imágenes y el dispositivo de captura de imágenes. Dado que la reducción de polvo se activa cada vez que se enciende la cámara, la cámara debe colocarse recta para que la función de reducción de polvo sea efectiva.

Mapeo de píxeles - Comprobación de las funciones de procesamiento de imágenes

La función de mapeo de píxeles permite que la cámara compruebe y ajuste el dispositivo de captación de imágenes y las funciones de procesamiento de imágenes. Antes de usar la función de mapeo de píxeles, compruebe que funciona correctamente esperando 1 minuto o más inmediatamente después del disparo o la reproducción.

- 1** En Menú personalizado **[I]**, seleccione [Mapeo píx.] (P. 119).
- 2** Pulse **[▶]** y después pulse el botón **[OK]**.
 - Aparece la barra [Procs.] cuando el mapeo de píxeles está en curso. Cuando el mapeo de píxeles finaliza, se vuelve a mostrar el menú.
 - Si apaga accidentalmente la cámara durante el mapeo de píxeles, vuelva a empezar desde el paso 1.

La cámara no se enciende aunque se haya colocado la batería

La batería no se ha cargado por completo

- Cargue la batería con el cargador.

La batería no puede funcionar temporalmente por el frío

- El rendimiento de la batería disminuye con temperaturas bajas. Saque la batería y caliéntela colocándose en el bolsillo durante un rato.

No se toma ninguna fotografía al pulsar el obturador

La cámara se ha apagado automáticamente

- La cámara entra en el modo reposo automáticamente para reducir el gasto de la batería si no se realizan operaciones durante un periodo de tiempo especificado.  [Modo reposo] (P. 119)
Pulse el obturador hasta la mitad para salir del modo reposo.
La cámara se apagará automáticamente si no se realiza ninguna operación durante otras 4 horas.

El flash se está cargando

- En el monitor, la marca  parpadea cuando la carga está en curso. Espere a que el parpadeo se detenga y después pulse el obturador.

No se puede enfocar

- La cámara no puede enfocar los sujetos que están demasiado cerca de la cámara o no son adecuados para el autoenfoque (la marca de confirmación AF parpadeará en el monitor). Aumente la distancia hasta el sujeto o enfoque un objeto de alto contraste a la misma distancia de la cámara que el sujeto principal, prepare la toma y dispare.

Sujetos que son difíciles de enfocar

Puede que resulte difícil enfocar con el enfoque automático en las siguientes situaciones.

La marca de confirmación AF está parpadeando. Estos sujetos no se enfocan.

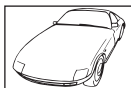

Sujetos con poco contraste



Luz excesivamente brillante en el centro del encuadre

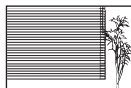

Sujeto sin líneas verticales

La marca de confirmación AF se ilumina, pero el sujeto no se enfoca.



Sujetos a diferentes distancias

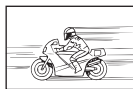

Sujeto que se mueve rápidamente



Sujeto fuera del área AF

La reducción de ruido está activada

- Cuando se toman escenas nocturnas, las velocidades de obturación son más lentas y tiende a aparecer ruido en las imágenes. La cámara activa el proceso de reducción de ruido después de disparar a velocidades de obturación lentas. Durante este proceso, no está permitido disparar. Puede establecer [Reduc. Ruido] en [Apag.]. Ruido en [Apag.].  [Reduc. Ruido] (P. 116)

El número de objetivos AF se reduce

El tamaño y el número de objetivos AF cambia con la relación de aspecto (P. 76), el modo de objetivo AF (P. 63) y la opción seleccionada para [Teleconvertidor digital] (P. 103).

No ha definido una fecha y una hora

La cámara se utiliza con los ajustes iniciales de la compra

- La fecha y la hora de la cámara no vienen definidas en la configuración inicial. Ajuste la fecha y la hora antes de usar la cámara.  “Definir la fecha/hora y el idioma” (P. 20)

La batería se ha sacado de la cámara

- Los ajustes de fecha y hora cambiarán a los ajustes predeterminados de fábrica si la cámara se queda sin batería durante aproximadamente 1 día. Los ajustes se cancelarán más rápidamente si la batería solo se cargó en la cámara durante un corto período de tiempo antes de quitarla. Antes de tomar fotos importantes, compruebe que los ajustes de fecha y hora sean correctos.

Las funciones ajustadas vuelven a los parámetros de fábrica

Si realiza operaciones como, por ejemplo, girar el dial de modo en el modo **AUTO** () , **SCN** o **AP**, todos los ajustes que haya cambiado volverán a sus valores predeterminados.

La imagen tomada aparece blanquecina

Esto puede ocurrir cuando la imagen se toma en condiciones con luz de fondo o semi-luz de fondo. Esto se debe a un fenómeno conocido como destello o efecto fantasma. En la medida de lo posible, considere una composición donde no aparezca una fuente de luz tan fuerte en la imagen. Puede aparecer un destello aunque no haya una fuente de luz presente en la imagen. Utilice una parasol de objetivo para ocultar la fuente de luz. Si el parasol del objetivo no surte efecto, utilice su mano para hacer sombra en el objetivo y que la luz no incida directamente.  “Objetivos intercambiables” (P. 140)

Aparecen puntos luminosos desconocidos en el sujeto en la fotografía tomada

Esto puede deberse a la existencia de píxeles atascados en el dispositivo de captura de imágenes. Realice la función [Mapeo Píx.].

Si el problema persiste, repita el mapeo de píxeles unas pocas veces.  “Mapeo de píxeles - Comprobación de las funciones de procesamiento de imágenes” (P. 149)

Funciones que no pueden seleccionarse en los menús

Algunos elementos no pueden seleccionarse en los menús cuando se utiliza el panel de flechas.

- Elementos que no pueden seleccionarse con el modo de disparo actual.
- Elementos que no pueden seleccionarse porque ya se ha definido otro elemento: Combinaciones de [] (P. 68) y [Reduc. Ruido] (P. 116), etc.

El sujeto aparece distorsionado

Las funciones siguientes utilizan un obturador electrónico:

grabación de vídeo (P. 53)/silencio (P. 69)/el modo **SCN** "silencio" (P. 30) y las opciones de "multienfoque" (P. 30)/el modo **AP** "silencio" (P. 37) y las opciones de "horquillado de enfoque" (P. 41)



Esto puede provocar distorsión si el sujeto se mueve con rapidez o si la cámara se mueve bruscamente. Evite mover la cámara bruscamente durante el disparo o utilice el disparo secuencial estándar.

Aparecen líneas en las fotografías

Las funciones siguientes utilizan un obturador electrónico, que puede generar líneas a causa de los destellos y otros fenómenos asociados a la luz LED y fluorescente. Este efecto puede reducirse algunas veces escogiendo velocidades más lentas del obturador:



grabación de vídeo (P. 53)/silencio (P. 69)/el modo **SCN** "silencio" (P. 30) y las opciones de "multienfoque" (P. 30)/el modo **AP** "silencio" (P. 37) y las opciones de "horquillado de enfoque" (P. 41)

Quiero desactivar el sensor de ojos

Pulse el botón  y seleccione [Apag.] para [Cambio auto visor].  "Cambio entre pantallas" (P. 23), [Cambio auto visor] (P. 119)

El monitor o el visor electrónico no se encienden











Mantenga presionado el botón  para desplazarse por las pantallas.









Puede que [Cambio auto visor] esté desactivado. Mantenga pulsado el botón  y seleccione [Enc.] para [Cambio auto visor].  "Cambio entre pantallas" (P. 23)

La cámara está atascada en el modo de enfoque manual (MF)

Algunos objetivos están equipados con un acoplamiento de enfoque manual que acciona el enfoque manual cuando el anillo de enfoque está desplazado hacia atrás. Revise el objetivo. Puede encontrar más información en el manual del objetivo.

Códigos de error

Indicación del monitor	Posible causa	Acción correctiva
 Sin Tarjeta	No ha insertado una tarjeta o no puede reconocerse.	Inserte una tarjeta o una tarjeta diferente.
 Err. Tarj.	Existe un problema con la tarjeta.	Vuelva a insertar la tarjeta. Si el problema persiste, formatee la tarjeta. Si la tarjeta no puede formatearse, no podrá usarse.
 Protec. escr.	No se puede escribir en la tarjeta.	El interruptor de protección contra escritura no se colocó en la posición "LOCK". Libere el interruptor. (P. 138)
 Tarj.Llena	<ul style="list-style-type: none"> La tarjeta está llena. No pueden hacerse más fotografías o no puede grabarse más información como la reserva de impresión. No hay espacio en la tarjeta y no podrá grabar nuevas imágenes o la reserva de impresión. 	Sustituya la tarjeta o borre las fotografías que no necesite. Antes del borrado, descargue las imágenes importantes en un ordenador.
	No se puede leer la tarjeta. Puede que no se haya formateado la tarjeta.	<ul style="list-style-type: none"> Seleccione [Limpiar Tarjeta], pulse el botón  y apague la cámara. Extraiga la tarjeta y limpie la superficie metálica con un paño suave y seco. Seleccione [Formatear] ▶ [SI] y, a continuación, pulse el botón  para formatear la tarjeta. Al formatear la tarjeta, se perderán todos los datos de la tarjeta.
 Sin Imágenes	La tarjeta no contiene imágenes.	La tarjeta no contiene fotografías. Grabe fotografías y reproduzcalas.
 Error Imagen	La imagen seleccionada no puede visualizarse para la reproducción debido a un problema con esta imagen, o la imagen no puede usarse para la reproducción en esta cámara.	Utilice el software de procesamiento de imágenes para ver la imagen en un ordenador. Si no puede hacerlo, es posible que la imagen esté dañada.
 La imagen no puede editarse	Las fotografías tomadas con otra cámara no pueden editarse en esta cámara.	Utilice el software de procesamiento de imágenes para editar la fotografía.

Indicación del monitor	Posible causa	Acción correctiva
	La temperatura interna de la cámara ha aumentado a causa del disparo secuencial.	Apague la cámara y espere a que baje la temperatura interna.
 La temperatura interna de la cámara es demasiado alta. Espere a que la cámara se enfríe antes de usarla.		Espera a que la cámara se apague automáticamente. Deje que la temperatura de la cámara baje antes de reanudar las operaciones.
 Bater. Agotada	La batería se ha agotado.	Cargue la batería.
 Sin Conexión	La cámara no se ha conectado correctamente a un ordenador, impresora, pantalla HDMI u otro dispositivo.	Vuelva a conectar la cámara.
 No Hay Papel	No hay papel en la impresora.	Cargue papel en la impresora.
 No Hay Tinta	La impresora se ha quedado sin tinta.	Sustituya el cartucho de tinta de la impresora.
 Atascada	El papel se ha atascado.	Extraiga el papel atascado.
Camb. Ajustes	La bandeja de papel de la impresora se ha extraído o la impresora se ha manipulado mientras se hacían ajustes en la cámara.	No manipule la impresora mientras realiza ajustes en la cámara.
 Error Impr.	Existe un problema con la impresora o con la cámara.	Apague la cámara y la impresora. Compruebe la impresora y solucione todos los problemas antes de volver a encenderla.
 Impr. Imposib.	Es posible que las imágenes guardadas en otras cámaras no se puedan imprimir en esta cámara.	Imprímalas con un ordenador personal.

Indicación del monitor	Posible causa	Acción correctiva
El objetivo está bloqueado. Saque el objetivo.	El objetivo del objetivo retráctil permanece plegado.	Saque el objetivo.
Compruebe el estado del objetivo.	Se ha producido una anomalía entre la cámara y el objetivo.	Apague la cámara, revise la conexión con el objetivo y vuelva a encender la unidad.
Este objetivo no es compatible.	El objetivo no admite el modo de disparo seleccionado.	Seleccione un objetivo que lo admita o un modo de disparo diferente.

Valores predeterminados

*1: Se puede restaurar el valor por defecto seleccionando [Completo] en [Rest.].

*2: Se puede restaurar el valor por defecto seleccionando [Básico] en [Rest.].

Función Botón/Control Live/Control súper LV

Función	Por defecto	*1	*2	
ISO	AUTO	✓	✓	65
Disparo secuencial/Temporizador automático		✓	✓	68
Ajustes del objetivo AF		✓	✓	63
Fotografía con flash		✓	✓	66
Modo AF	S-AF	✓	✓	75
Modo AF	C-AF	✓	✓	75
Relación de aspecto	4:3	✓	✓	76
	L N	✓	✓	76
(Estándar)	1920×1080 Fine 60p	✓	✓	77
(4K)	3840×2160 30p	—	—	78
(Vídeos)	1920×1080 Normal 60p 4s	✓	✓	78
(Alta velocidad)	1280×720 HighSpeed 120fps	—	—	78
Modo de vídeo (Disparo)	P	✓	—	79





Menú de disparo

Pestaña	Función	Por defecto	*1	*2		
	Restablecer	Básico	—	—	102	
	Modo Fotografía	Natural	✓	✓	72, 103	
	Teleconvertidor digital	Apag.	✓	✓	103	
	Medición		✓	✓	82	
	Estabil. Imag.	S-IS On	✓	✓	80	
	Iluminador AF	Enc.	✓	✓	103	
	Veloc. zoom electr.	Normal	✓	—	104	
		±0.0	✓	✓	80	
	Disparo interv./Interv. /Interv.	Apag.	✓	✓	104	
	AjusteSilencio[♥]	Reduc. ruido[♥]	✓	—	106	
			No permitir	✓		—
		Iluminador AF	No permitir	✓		—
		Modo Flash	No permitir	✓		—
		Modo RC	Apag.	✓	✓	142





Menú Vídeo

Pestaña	Función	Por defecto	*1	*2	
	Vídeo 	Enc.	✓	✓	107
	Nivel de grabación	±0	✓	—	107
	 Modo AF	C-AF	✓	✓	107
	 Estabil. Imag.	M-IS 1	✓	✓	80
	 Veloc. zoom electr.	Normal	✓	—	107
	Velocidad de vídeo	30p	✓	—	77, 107
	Tasa de bits de vídeo	Fine	✓	—	77, 107





















Menú reproducción

Pestaña	Función	Por defecto	*1	*2	
	Inicio	—	—	—	96
	BGM	Happy Days	✓	✓	
	 Desplazam.	Todos	✓	✓	
	Intervalo Diapo	3 seg	✓	—	
	Intervalo Vídeo	Corto	✓	—	
	Enc.	—	✓	✓	108
Edición	Sel. Imagen	Edición RAW	—	—	108
		Edición JPEG	—	—	109
		Edic. vídeo	—	—	110, 111
			—	—	99
	Combinar Imagen	—	—	—	110
	Orden impresión	—	—	—	135
	Reset Segur	—	—	—	111
	Conexión a Smartphone	—	—	—	126





Menú personalizado

Pestaña	Función	Por defecto	*1	*2			
	AF/MF						
		S-AF	mode1	✓	✓	114, 120	
		AEL/AFL	C-AF				mode2
			MF				mode1
		Teclado sujeto AF	Apag.	✓	✓	114	
		 Prior. rostro		✓	—	64, 114	
		Asist MF	Ampliar	✓	—	114,	
			Peaking	✓	—	120	
	Reajus Obj.	Enc.	✓	✓	114		

Pestaña	Función		Por defecto	*1	*2		
	Botón/Dial						
	B	Función Botón	Función	AEL/AFL	✓	—	89, 114
			Función	Teleconvertidor digital	✓	—	
	Función Dial	P	Dial delantero: Dial trasero: Ps	✓	—	114	
		A	Dial delantero: Dial trasero: Apertura				
		S	Dial delantero: Dial trasero: Obturador				
		M	Dial delantero: Apertura Dial trasero: Obturador				
	Disp/■/)/PC						
	C1	Ajustes Control		LV-C	✓	—	70, 115
			P/A/S/M	LV-C	✓	—	
ART			LV-C	✓	—		
SCN/			LV-C	✓	—		
/Ajuste Info		Info	Solo Imagen, Conjunto	✓	✓	115, 121	
		LV-Info	Personal1 () Personal2 (Indicador Nivel)	✓	—		
		Ajuste	25, Mis videos, Calendario	✓	—		
Extend. LV		Apag.	✓	✓	115		
Reducción parpadeo		Auto	✓	—	115		
Cuadrícula		Apag.	✓	—	115		
Color peaking		Rojo	✓	—	115		
C2			Enc.	✓	✓	115	
	HDMI	Tam. Salida	1080p	✓	—	115, 123	
		Control HDMI	Apag.	✓	—		
	Modo USB		Auto	✓	✓	115	
Exp/ISO/BULB							
D1	Cambio Exposición		±0	✓	—	116	
	ISO Act. Auto.	Límite superior	6400	✓	✓		
		Por defecto	200	✓	✓		
Filtro Ruido		Estándar	✓	✓	116		
Reduc. Ruido		Auto	✓	✓	116		
D2	Temp. Bulb/Time		8min	✓	✓	116	
	Bulb en directo		Apag.	✓	—	116	
	Time en directo		0.5 seg	✓	—	116	
	Ajustes de composición		1 seg	✓	—	51, 116	



Pestaña	Función		Por defecto	*1	*2		
	 Pers.						
	E	 X-Sync.		1/250	✓	✓	117, 124
		 Límite Lento		1/60	✓	✓	117, 124
		 + 		Apag.	✓	✓	117
		 + Bal. Blanc.		^{WB} AUTO	✓	—	117
	 /BB/Color						
	F	Ajuste 		 -1  F,  -2  N,  -3  N,  -4  N	✓	✓	117, 124
		BB		Auto	✓	✓	73, 117
		^{WB} AUTO Mant. color cálido		Enc.	✓	✓	117
		Espac. Color		sRGB	✓	✓	87, 117
	Grabar						
	G	Nom Fichero		Restablecer	✓	—	118
		Edit. Nom Archivo		—	✓	—	118
		Copyright	Info. Copyright	Apag.	✓	—	118
			Nombre Del Artista	—	—	—	
Nombre Copyright	—		—	—			
Visor electrónico							
H	Cambio auto visor		Enc.	✓	—	119, 152	
	Ajustar EVF	Luminancia Auto EVF	Enc.	✓	—	119	
		Ajustar EVF	 ±0,  ±0				
 Utilidad							
I	Mapeo píx.		—	—	—	119, 149	
	Ajustar Nivel		—	✓	—	119	
	Ajustes pantalla táctil		Enc.	✓	—	119	
	Modo reposo		1 min	✓	✓	19, 119	
	Certificación		—	—	—	119	

Y Menú Ajustes

Pestaña	Función	Por defecto	*1	*2		
Y	Config. Tarj.	—	—	—	113	
		—	—	—	20	
		—	—	—	112	
		♫ ±0, 🌀 ±0, Natural	✓	—	112	
	Visual Imag.	0.5 seg	✓	—	112	
	Ajustes Wi-Fi	Ajust. conexión Wi-Fi	Privada	✓	—	128
		Contraseña privada	—	—	—	
		Reiniciar orden de compartir	—	—	—	129
	Reiniciar ajustes Wi-Fi	—	—	—		
	Firmware	—	—	—	112	

Especificaciones

■ Cámara

Tipo de producto	
Tipo de producto	Cámara digital con sistema de objetivo estándar Micro Four Thirds
Objetivo	M.Zuiko Digital, Objetivo de sistema Micro cuatro tercios
Soporte del objetivo	Soporte Micro Four Thirds
Longitud focal equivalente en una cámara de película de 35 mm	Aprox. el doble de la longitud focal del objetivo
Dispositivo de captura de imágenes	
Tipo de producto	Sensor MOS Live 4/3"
N.º total de píxeles	Aprox. 17,20 millones de píxeles
N.º de píxeles efectivos	Aprox. 16,05 millones de píxeles
Tamaño de pantalla	17,3 mm (An.) × 13,0 mm (V)
Relación de aspecto	1,33 (4:3)
Visor	
Tipo	Visor electrónico con sensor de ojos
N.º de píxeles	Aprox. 2,36 millones de puntos
Magnificación	100%
Punto ocular	Aprox. 19,2 mm (-1 m ⁻¹)
Live view	
Sensor	Utiliza el sensor MOS Live
Magnificación	100%
Monitor	
Tipo de producto	LCD a color TFT de 3,0", ángulo variable, pantalla táctil
N.º total de píxeles	Aprox. 1,04 millones de puntos (relación de aspecto 3:2)
Obturador	
Tipo de producto	Obturador de plano focal computerizado
Velocidad del obturador	1/4000 - 60 s., fotografía bulb, fotografía time
Enfoque automático	
Tipo de producto	Generador de imágenes AF de alta velocidad
Puntos de enfoque	121 puntos
Selección del punto de enfoque	Automático, Opcional
Control de exposición	
Sistema de medición	Sistema de medición TTL (medición de generador de imágenes) Medición ESP digital/medición del promedio ponderado en el centro/ medición de punto
Rango medido	EV -2 - 20 (objetivo f/2.8, ISO100)
Modos de disparo	 : AUTO/ P : Programa AE (cambio de programa posible)/ A : Prioridad Apertura AE/ S : Prior. Obturador AE/ M : Manual/  : Vídeo/ ART : Filtro artístico/ SCN : Escena/ LAD : Fotografía avanzada
Sensibilidad ISO	LOW, 200 - 25600 (1/3 paso EV)
Compensación de exposición	±5,0 EV (1/3 paso EV)

Balance de blancos	
Tipo de producto	Dispositivo de captura de imágenes
Ajuste de modo	Auto/Predefinido WB (6 ajustes)/BB personalizado/BB un toque (la cámara puede guardar hasta 4 ajustes)
Grabación	
Memoria	SD, SDHC y SDXC Compatible con UHS-II
Sistema de grabación	Grabación digital, JPEG (DCF2.0), datos RAW
Normas aplicables	Exif 2.3, formato de orden de impresión digital, PictBridge
Sonido con imágenes paradas	Formato de onda
Vídeo	MPEG-4 AVC/H.264
Audio	Estéreo, PCM 48 kHz
Reproducción	
Formato de visualización	Reproducción de una toma/reproducción de primeros planos/ visualización del índice/visualización del calendario
Accionamiento	
Modo de accionamiento	Disparo de una toma/Disparo secuencial/Temporizador automático/ Disparo silencioso
Disparo secuencial	Hasta aproximadamente 8,5 fps (📷) / Hasta aproximadamente 14 fps (📷)
Temporizador automático	Tiempo de operación: 12 s/2 s/Personal.
Función de ahorro de energía	Cambio al modo reposo: 1 minuto (esta función puede personalizarse) Apagado: 4 horas
Flash	
Número de guía	5,8 (ISO100•m)/8,2 (ISO200•m)
Ángulo de disparo	Cubre el ángulo de visión de un objetivo de 14 mm (formato 28 mm en 35 mm)
Modo de control de flash	TTL-AUTO (modo de pre-flash TTL)/MANUAL
Velocidad de sincronización	1/250 s o inferior
LAN inalámbrico	
Estándar compatible	IEEE 802.11b/g/n
Conector externo	
Conector Micro-USB/conector micro HDMI (tipo D)	
Suministro eléctrico	
Batería	1 batería de ion de litio
Dimensiones/peso	
Dimensiones	121,5 mm (An.) × 83,6 mm (Al.) × 49,5 mm (P.) (sin incluir las protuberancias)
Peso	Aprox. 411 g (incluidas la batería y la tarjeta de memoria)
Entorno operativo	
Temperatura	0 °C - 40 °C (operación)/ -20 °C - 60 °C (almacenamiento)
Humedad	30 % - 90 % (operación)/10 % - 90 % (almacenamiento)

Los términos HDMI y HDMI High-Definition Multimedia Interface, y el Logotipo HDMI son marcas comerciales o marcas registradas de HDMI Licensing Administrator, Inc. en los Estados Unidos y en otros países.



■ Batería de ion de litio

N.º DE MODELO	BSL-50
Tipo de producto	Batería de ion de litio recargable
Tensión nominal	7,2 V CC
Capacidad nominal	1210 mAh
N.º de cargas y descargas	Aprox. 500 veces (varía según las condiciones de uso)
Temperatura ambiente	0 °C - 40 °C (carga)
Dimensiones	Aprox. 35,5 mm (An.) × 12,8 mm (Al.) × 55 mm (P)
Peso	Aprox. 46 g

■ Cargador de ion de litio

N.º DE MODELO	BCS-5
Entrada nominal	100 V - 240 V CA (50/60 Hz)
Salida nominal	8,35 V CC, 400 mA
Tiempo de carga	Aprox. 3 horas y 30 minutos (temperatura ambiente)
Temperatura ambiente	0 °C - 40 °C (operación)/ -20 °C - 60 °C (almacenamiento)
Dimensiones	Aprox. 62 mm (An.) × 38 mm (Al.) × 83 mm (P)
Peso (sin cable de CA)	Aprox. 70 g

- El cable de CA suministrado con este dispositivo solo está indicado para el uso con este dispositivo y no debe utilizarse con otros dispositivos. No utilice cables para otros dispositivos con este dispositivo.

- LAS ESPECIFICACIONES ESTÁN SUJETAS A CAMBIOS SIN AVISO PREVIO NI OBLIGACIONES POR PARTE DEL FABRICANTE.
- Visite nuestro sitio web para consultar las especificaciones más recientes.

PRECAUCIONES DE SEGURIDAD



PRECAUCIÓN

RIESGO DE DESCARGA
ELÉCTRICA
NO ABRIR



PRECAUCIÓN: PARA REDUCIR EL RIESGO DE DESCARGA ELÉCTRICA, NO RETIRE LA TAPA (O LA PARTE TRASERA). EL INTERIOR NO CONTIENE PIEZAS QUE PUEDAN SER REPARADAS POR EL USUARIO. DEJE LAS REPARACIONES EN LAS MANOS DEL PERSONAL DE SERVICIO TÉCNICO CUALIFICADO DE OLYMPUS.



Una marca de exclamación dentro de un triángulo advierte de instrucciones de funcionamiento y mantenimiento importantes en la documentación proporcionada con el producto.



ADVERTENCIA

Si el producto se utiliza sin observar la información especificada bajo este símbolo, pueden producirse lesiones graves o incluso mortales.



PRECAUCIÓN

Si el producto se utiliza sin observar la información especificada bajo este símbolo, pueden producirse lesiones.



AVISO

Si el producto se utiliza sin observar la información especificada bajo este símbolo, pueden producirse daños en los equipos.

¡ADVERTENCIA!

PARA EVITAR EL RIESGO DE INCENDIO O DESCARGA ELÉCTRICA, NO DESMONTE, EXPONGA EL PRODUCTO AL AGUA NI UTILICE EL PRODUCTO EN ENTORNOS CON MUCHA HUMEDAD.

Precauciones generales

Leer todas las instrucciones — Antes de usar el producto, lea todas las instrucciones de funcionamiento. Guarde todos los manuales y la documentación para consultarlos en el futuro.

Fuente de alimentación — Conecte este producto únicamente a la fuente de alimentación que se indica en la etiqueta del producto.

Objetos extraños — Para evitar lesiones personales, no inserte nunca objetos metálicos en el producto.

Limpieza — Desenchufe siempre el producto de la toma de corriente antes de la limpieza. Utilice únicamente un paño húmedo para la limpieza. No utilice nunca detergentes líquidos o en aerosol, así como tampoco ningún tipo de disolvente orgánico para limpiar el producto.

Calor — Nunca utilice ni almacene este producto cerca de fuentes de calor como un radiador, un calefactor, una estufa o cualquier equipo que genere calor, incluidos los amplificadores estéreo.

Accesorios — Por su seguridad y para evitar dañar el producto, utilice únicamente accesorios recomendados por Olympus.

Ubicación — Para evitar dañar el producto, monte el producto de forma segura en un trípode estable, un soporte o una placa.



ADVERTENCIA

- No utilice la cámara cerca de gases inflamables o explosivos.
- Descanse la vista periódicamente cuando utilice el visor.

De lo contrario, podría sufrir vista cansada, náuseas o sensaciones similares al mareo por movimiento. La duración y la frecuencia del descanso necesario varía dependiendo del uso individual; decida según su mejor criterio. Si se siente cansado o indispuesto, no utilice el visor y consulte a un médico si es necesario.

- **No utilice el flash y el LED (incluido el iluminador AF) en personas (bebés, niños, etc.) demasiado cerca.**
 - Debe situarse al menos a 1 m (3 ft.) de distancia del rostro de los sujetos. El disparo del flash demasiado cerca de los ojos del sujeto puede provocar una pérdida de visión momentánea.
- **No mire el sol ni fuentes de luz intensas con la cámara.**
- **Mantenga a los bebés y niños alejados de la cámara.**
 - Utilice y guarde la cámara lejos del alcance de los bebés y los niños para prevenir las siguientes situaciones peligrosas que podrían provocar lesiones graves:
 - Enredarse con la correa de la cámara, lo que provoca estrangulación.
 - Ingerir accidentalmente las baterías, las tarjetas y otras piezas pequeñas.
 - Disparar accidentalmente el flash en los propios ojos o en los ojos de otro niño.
 - Resultar dañado accidentalmente por las piezas móviles de la cámara.
- **Si nota que el cargador emite humo, calor o ruidos u olores anómalos, deje que usarlo inmediatamente y desenchufe el cargador de la toma de corriente. Posteriormente, póngase en contacto con un distribuidor o un centro de servicio técnico autorizado.**
- **Deje de usar la cámara inmediatamente si nota olores, ruidos o humos anómalos a su alrededor.**
 - Nunca saque las baterías con las manos desnudas para evitar peligros de incendio o quemaduras en las manos.
- Nunca sostenga ni opere la cámara con las manos mojadas. Esto puede provocar un sobrecalentamiento, explosiones, quemaduras, descargas eléctricas o fallos de funcionamiento.
- **No deje la cámara en lugares que puedan estar expuestos a temperaturas extremadamente altas.**
 - De lo contrario, los componentes se deteriorarán y, en algunas circunstancias, la cámara no podrá disparar. No utilice el cargador si está cubierto (por una manta, por ejemplo). Esto podría provocar un sobrecalentamiento y causar un incendio.
- **Manipule la cámara con cuidado para evitar quemaduras por baja temperatura.**
 - Si la cámara contiene piezas metálicas, un sobrecalentamiento puede producir quemaduras por baja temperatura. Preste atención a lo siguiente:
 - La cámara se calentará si la utiliza durante un largo periodo de tiempo. Si sostiene la cámara en este estado, puede sufrir quemaduras por baja temperatura.
 - En lugares expuestos a temperaturas extremadamente frías, la temperatura de la cámara puede ser inferior a la temperatura ambiente. Si es posible, lleve guantes al manipular la cámara con temperaturas frías.
- Para proteger la tecnología de alta precisión integrada en este producto, nunca deje la cámara en los lugares indicados más abajo, tanto si se está usando como si está almacenada:
 - Lugares donde las temperaturas y/l la humedad sean altas o sufran cambios extremos. Luz solar directa, playas, vehículos cerrados o cerca de otras fuentes de calor (estufas, radiadores, etc.) o humidificadores.
 - En entornos con presencia de arena o polvo.
 - Cerca de elementos inflamables o explosivos.
 - En lugares húmedos, como baños o bajo la lluvia.
 - En lugares que suelen estar sometidos a fuertes vibraciones.
- La cámara utiliza una batería de ion de litio especificada por Olympus. Cargue la batería con el cargador especificado. No utilice otros cargadores.
- Nunca incinere ni caliente las baterías en el microondas, en lugares calientes o en recipientes a presión, etc.
- Nunca deje la cámara en o cerca de dispositivos electromagnéticos. Esto puede provocar un sobrecalentamiento, quemaduras o explosiones.
- No conecte los terminales con objetos metálicos.
- Vaya con cuidado al transportar o almacenar las baterías para impedir que entren en contacto con objetos metálicos como joyería, corchetes, cremalleras, etc.. Un cortocircuito puede provocar sobrecalentamiento, explosiones o quemaduras, lo que puede hacer que usted sufra daños o quemaduras.
- Para impedir que la batería sufra fugas o daños en sus terminales, siga todas las instrucciones relacionadas con el uso de las baterías. Nunca intente desmontar ni modificar una batería de ninguna forma, soldador, etc.

- Si el líquido de la batería entra en contacto con los ojos, aclárelos inmediatamente con agua corriente fría y busque atención médica inmediatamente.
- Si no puede sacar la batería de la cámara, póngase en contacto con un distribuidor o un centro de servicio autorizado. No intente sacar la batería a la fuerza.
Los daños en el exterior de la batería (arañazos, etc.) pueden producir calor o explosiones.
- Guarde las baterías lejos del alcance de los niños y las mascotas. Si ingieren accidentalmente una batería, busque atención médica de forma inmediata.
- Para impedir que las baterías tengan fugas, sobrecalentamiento o que provoquen incendios o explosiones, utilice únicamente las baterías recomendadas para su uso con este producto.
- Si las baterías recargables no se han recargado dentro del periodo de tiempo especificado, deje de cargarlas y no las utilice.
- No utilice baterías con arañazos o daños en la carcasa, y no arañe las baterías.
- Nunca someta las baterías a fuertes impactos o vibraciones continuas dejándolas caer o golpeándolas.
Esto puede provocar explosiones, sobrecalentamiento o quemaduras.
- Si una batería tiene una fuga, produce olores anómalos, sufre decoloración o deformación o presenta otras anomalías durante la operación, deje de usar la cámara y aléjese inmediatamente del fuego.
- Si una batería provoca fugas en la ropa o la piel, quítese la ropa y aclare la zona afectada con agua corriente y limpia inmediatamente. Si el líquido provoca quemaduras en la piel, busque atención médica inmediatamente.
- Nunca utilice baterías de ion de litio en entornos con bajas temperaturas. De lo contrario, puede provocar generación de calor, incendios o explosiones.
- La batería de ion de litio de Olympus se ha diseñado para ser utilizada únicamente con la cámara digital de Olympus. No utilice la batería con otros dispositivos.
- **No deje que los niños ni los animales/mascotas manipulen o transporten las baterías (evite que realicen conductas peligrosas como lamer las baterías, ponérselas en la boca o masticarlas).**

Utilice únicamente la batería recargable y el cargador de batería indicados

Recomendamos encarecidamente que utilice únicamente la batería recargable y el cargador de batería originales de Olympus especificados. La utilización de una batería o un cargador de batería no originales pueden provocar un incendio o lesiones personales provocados por fugas, calentamiento, incendio o daños en la batería. Olympus no asume ninguna responsabilidad por accidentes o daños que puedan derivarse del uso de una batería o un cargador de batería que no sean accesorios originales de Olympus.

PRECAUCIÓN

- **No cubra el flash con una mano mientras se dispara.**
- Nunca almacene las baterías en lugares expuestos a la luz solar directa o altas temperaturas en vehículos, cerca de fuentes de calor, etc.
- Mantenga las baterías secas en todo momento.
- La batería puede calentarse si se utiliza durante un periodo de tiempo prolongado. Para evitar quemaduras leves, no la saque inmediatamente después de usar la cámara.
- Esta cámara utiliza una batería de ion de litio de Olympus. Utilice la batería original especificada. Existe riesgo de explosión si la batería se cambia por un tipo de batería incorrecto.
- Recicle las baterías para ayudar a conservar los recursos de nuestro planeta. Cuando elimine las baterías agotadas, asegúrese de cubrir los terminales y respete las regulaciones y leyes locales.

AVISO

- **No utilice ni almacene la cámara en lugares polvorientos o húmedos.**
- **Utilice únicamente tarjetas de memoria SD/SDHC/SDXC. Nunca utilice otros tipos de tarjetas.**
Si introduce otro tipo de tarjeta en la cámara accidentalmente, póngase en contacto con un distribuidor o un centro de servicio autorizado. No intente sacar la tarjeta a la fuerza.
- Haga copias de seguridad de la información importante periódicamente en un ordenador u otro dispositivo de almacenamiento para prevenir las pérdidas accidentales de datos.
- OLYMPUS no asume ninguna responsabilidad por pérdidas de datos derivadas del uso de este dispositivo.

- Tenga cuidado con la correa cuando transporte la cámara. Puede engancharse fácilmente en otros objetos y provocar daños graves.
- Antes de transportar la cámara, retire el trípode y el resto de accesorios que no sean de OLYMPUS.
- Nunca deje caer la cámara ni la someta a sacudidas o vibraciones intensas.
- Cuando coloque o retire la cámara de un trípode, gire el tornillo del trípode, no la cámara.
- No toque los contactos eléctricos de la cámara.
- No deje la cámara apuntando directamente al sol. Esto puede provocar daños en el objetivo o la cortina del obturador, fallos de color, efectos fantasma en el dispositivo de captura de imágenes o posiblemente incendios.
- No deje el visor expuesto a una fuente de luz intensa o la luz solar directa. El calor puede dañar el visor.
- No presione ni tire con fuerza del objetivo.
- No olvide limpiar las gotas de agua u otra humedad del producto antes de sustituir las baterías y/o abrir o cerrar las cubiertas.
- Antes de almacenar la cámara durante un periodo de tiempo prolongado, extraiga las baterías. Escoja un lugar seco y fresco para evitar la formación de condensación o moho dentro de la cámara. Después del almacenamiento, compruebe la cámara encendiéndola y presionando el obturador para asegurarse de que funcione correctamente.
- La cámara puede presentar un fallo de funcionamiento si se utiliza en una ubicación donde quede expuesta a campos magnéticos/electromagnéticos, ondas de radio o altas tensiones, como cerca de una televisión, microondas, videojuegos, altavoces altos, monitores grandes, torres de televisión/radio, o torres de transmisión. En tales casos, apague la cámara y vuelva a encenderla antes de usarla.
- Observe las restricciones del entorno operativo que se indican en el manual de la cámara.
- Inserte la batería con cuidado como se indica en las instrucciones de funcionamiento.
- Antes de la carga, inspeccione siempre la batería para detectar fugas, decoloración, deformación o cualquier otra anomalía.
- Siempre saque la batería de la cámara antes de almacenarla durante un periodo de tiempo largo.
- Si va a almacenar la batería durante mucho

tiempo, escoja una ubicación fresca.

- El consumo de potencia de la cámara varía dependiendo de las funciones que se utilicen.
- Durante las condiciones descritas más abajo, se consume potencia de forma continua y la batería se agota más rápidamente.
 - Se utiliza el zoom repetidamente.
 - Se pulsa el obturador hasta la mitad repetidamente en el modo de disparo, lo cual activa el enfoque automático.
 - Aparece una imagen en el monitor durante un periodo de tiempo prolongado.
 - La cámara está conectada a una impresora.
- La utilización de una batería agotada puede hacer que la cámara se apague sin mostrar el aviso del nivel de la batería.
- Si los terminales de la batería se mojan o se ensucian con grasa, puede producirse un fallo de contacto de la cámara. Limpie bien la batería con un paño seco antes del uso.
- Cargue siempre la batería cuando vaya a usarla por primera vez o si no la ha usado durante mucho tiempo.
- Cuando opere la cámara con la batería a baja temperatura, intente mantener la cámara y la batería de repuesto a una temperatura cálida. Si se ha agotado la batería a baja temperatura, caliéntela a temperatura ambiente para comprobar si vuelve a funcionar.
- Antes de hacer un viaje largo y especialmente antes de viajar al extranjero, adquiera baterías adicionales. Es posible que tenga dificultades para comprar la batería recomendada mientras viaja.

Uso de la función LAN inalámbrica

- **Apague la cámara en hospitales y en otras ubicaciones donde se utilicen equipos médicos.**
Las ondas de radio producidas por la cámara pueden afectar negativamente a los equipos médicos y provocar fallos de funcionamiento que deriven en accidentes.
- **Apague la cámara cuando viaje en avión.**
La utilización de dispositivos inalámbricos a bordo puede obstaculizar el correcto funcionamiento del avión. No olvide desactivar la conexión LAN inalámbrica a bordo del avión.

Monitor

- No presione el monitor con fuerza. De lo contrario, las imágenes aparecen borrosas y provocan fallos de reproducción o daños en el monitor.
- Puede aparecer una franja de luz en la parte superior/inferior del monitor, pero no se trata de una avería.
- Al visualizar el sujeto diagonalmente en la cámara, los bordes pueden aparecer con forma de zigzag en el monitor. No se trata de una avería y será menos perceptible en el modo de reproducción.
- En lugares expuestos a las bajas temperaturas, el monitor puede tardar bastante tiempo en encenderse o sus colores pueden cambiar temporalmente. Cuando utilice la cámara en entornos extremadamente fríos, recomendamos colocarla temporalmente en algún lugar cálido. Un monitor que no funciona correctamente a temperaturas muy bajas puede recuperar su funcionamiento normal si se coloca en entornos con una temperatura normal.
- El monitor de este producto se ha fabricado con una alta precisión, pero pueden aparecer píxeles atascados o muertos en el monitor. Estos píxeles no tienen ninguna influencia en la imagen que se guardará. Debido a estas características, pueden aparecer desigualdades en el color o el brillo en función del ángulo, pero esto se debe a la estructura del monitor. No se trata de una avería.

Avisos legales y otros

- Olympus no hace ninguna declaración ni garantía acerca de los daños o los beneficios derivados del uso de esta unidad legalmente, ni ninguna petición de terceros que se deban al uso inapropiado de este producto.
- Olympus no hace ninguna declaración ni garantía acerca de los daños o los beneficios derivados del uso de esta unidad legalmente provocados por el borrado de datos de imágenes.

Exención de garantía

- Olympus no hace ninguna declaración ni garantía, ya sea expresa o implícita, relacionada con el contenido de estos materiales escritos o del software, y en ningún caso asumirá ninguna responsabilidad por garantías implícitas de comerciabilidad o idoneidad para un fin previsto o por daños consecuenciales, accidentales o indirectos (incluidos, entre otros, los daños por pérdidas de beneficios comerciales, interrupción comercial y pérdida de información comercial) derivados del uso o la incapacidad de uso de estos materiales escritos, el software o los equipos. Algunos países no permiten la exclusión o la limitación de los daños consecuenciales o accidentales, ni las garantías implícitas, por lo que es posible que las limitaciones anteriores no se apliquen en su caso.
- Olympus se reserva todos los derechos para este manual.

Advertencia

La fotografía o el uso de los materiales de derechos de autor sin autorización pueden infringir las leyes de derechos de autor aplicables. Olympus no asume ninguna responsabilidad derivada de la realización de fotografías sin autorización, la utilización y otros actos que infrinjan los derechos correspondientes a los titulares de los derechos de autor.

Aviso de copyright

Todos los derechos reservados. Queda prohibida la reproducción o la utilización de estos materiales escritos o de este software de cualquier forma o por cualquier medio, incluida la fotocopia y la grabación, o el uso de cualquier tipo de medio de almacenamiento de información y sistema de recuperación, sin el permiso previo por escrito de Olympus. No se asume ninguna responsabilidad en relación con el uso de la información contenida en estos materiales escritos o este software, así como tampoco con los daños derivados del uso de la información contenida en los mismos. Olympus se reserva el derecho de modificar las características y el contenido de esta publicación o del software sin incurrir en obligaciones ni enviar avisos previos.

Marcas registradas

- Microsoft y Windows son marcas comerciales registradas de Microsoft Corporation.
- El logotipo de SDXC es una marca comercial registrada de SD-3C, LLC.
- El logotipo Apical es una marca comercial registrada de Apical Limited.
- Micro Four Thirds, Four Thirds y los logotipos de Micro Four Thirds y Four Thirds son marcas comerciales o marcas registradas de OLYMPUS CORPORATION en Japón, los Estados Unidos, los países de la Unión Europea y otros países.
- Wi-Fi es una marca comercial registrada de Wi-Fi Alliance.
- El logotipo Wi-Fi CERTIFIED es una marca de certificación de Wi-Fi Alliance.
- Las normas para los sistemas de archivos de la cámara mencionadas en este manual son las normas "Design rule for Camera File system" (DCF, por sus siglas en inglés) especificadas por la Asociación de Industrias Electrónicas y de Tecnología de la Información de Japón (JEITA).
- El resto de nombres de productos y empresas son marcas comerciales registradas de sus respectivos propietarios.



El software contenido en esta cámara puede incluir software de terceros. Cualquier software de terceros está sujeto a las condiciones generales impuestas por propietarios o licenciantes de dicho software que regulan la cesión del software.

Puede consultar las condiciones generales y los otros avisos de terceros, si existen, en el archivo PDF de aviso del software almacenado en <http://www.olympus.co.jp/en/support/imshow/digicamera/download/notice/notice.cfm>

THIS PRODUCT IS LICENSED UNDER THE AVC PATENT PORTFOLIO LICENSE FOR THE PERSONAL AND NONCOMMERCIAL USE OF A CONSUMER TO (i) ENCODE VIDEO IN COMPLIANCE WITH THE AVC STANDARD ("AVC VIDEO") AND/OR (ii) DECODE AVC VIDEO THAT WAS ENCODED BY A CONSUMER ENGAGED IN A PERSONAL AND NON-COMMERCIAL ACTIVITY AND/OR WAS OBTAINED FROM A VIDEO PROVIDER LICENSED TO PROVIDE AVC VIDEO. NO LICENSE IS GRANTED OR SHALL BE IMPLIED FOR ANY OTHER USE. ADDITIONAL INFORMATION MAY BE OBTAINED FROM MPEG LA, L.L.C. CONSULTE [HTTP://WWW.MPEGLA.COM](http://www.mpegla.com)

Símbolos

	(Pítono)	115
	(Protección)	97
	+BB	117
	Modo RC	142
	Límite Lento	117, 124
	UP	66
	X-Sinc.	117, 124
	(Reproducción de primeros planos)	95
	(Ajuste del brillo del monitor)	112
	(Visualización del índice)	95, 100, 122
	/IA Ajuste Info	115, 121
	Ajustes	115
	117
	(Borrado de una toma)	98
	(Idioma)	112
	(Balance de blancos de un toque)	90
	(Selección de imagen)	98
	(Prioridad rostro AF)	64
	(Rotación de imagen)	108
	Mant. color cálido	117
	(Vista previa)	90
	(Secuencial L)	68
	(Secuencial H)	68
	Info	115
	Ajustes control	115

A

A (Modo Prioridad Apertura)	47
Accesorios	145
AdobeRGB	87
AEL/AFL	120
AF Continuo	75
AF de súper luminosidad	91
AF sencillo	75
AF táctil	52

AF Cont. Seguimiento	75
Ajustar EVF	119
Ajustar Nivel	119
Ajuste de la fecha/hora (🕒)	20
Ajuste del brillo del monitor	112
Ajuste del idioma (🌐)	112
Ajuste de volumen	97
Ajustes[♥]Silencio	106
Ajustes control	115
Ajustes de calidad de imagen	
Imagen fija	76, 117, 124, 139
Vídeo	77
Ajustes de composición	116
Ajustes del objetivo AF	63
Ajustes pantalla táctil	119
Ajustes Wi-Fi	112, 128
Almacenamiento	130
Anillo Enfoque	75
ART (Filtro artístico)	42
Asist MF	114, 120
Aspecto Imagen	76

B

Balance de blancos	73	
Balance de blancos de un toque (👉)	74, 90	
BB	117	
BGM	59, 96	
Bloqueo AE	61, 90	
Borrar		
Imágenes seleccionadas	98	
Todas las imágenes	113	
Una toma	98	
Botón Fn1	61, 91	
Botón Fn2	62, 91	
Botón INFO	24, 93	
Botón	(Atajo)	27
BULB	50	
Bulb en directo	116	

C

C-AF (AF continuo).....	75
C-AF+TR (AF Cont. Seguimiento).....	75
Calidad de imagen	
Imagen fija (📷👁️).....	76
Vídeo (📹👁️).....	77
Cambio Exposición.....	116
Cambio programa (Ps).....	46
Captura de imagen en vídeo.....	110
Config. Tarj.	113
Carga de la batería.....	14
Certificación.....	119
Color monocromático.....	85
Color Parcial.....	44
Color peaking.....	115
Combinar Imagen.....	110
Compensación de balance de blancos.....	81
Compensación de exposición.....	61
Comp. trapecio.....	39
Conexión	
Impresora.....	132
Ordenador.....	130
Teléfono inteligente.....	125
Conexión USB.....	130
Contraluz HDR.....	29, 31
Contraste.....	83
Control de intensidad de flash.....	80
Control de luces y sombras.....	88
Control live.....	70
Copyright.....	118
Cuadrícula.....	115

D

Datos Exif.....	118
Dial de ajuste dióptrico.....	23
Dial de modo.....	25
Diapos.	96
Disparo del intervalo.....	104
Disparo remoto.....	127
Disparo secuencial.....	68
DPOF.....	135

E

Edición JPEG.....	109
Edición RAW.....	108
Edit. Nom Archivo.....	118
Efectos de vídeo.....	55
Efecto (i-Enhance).....	86
Enfoque manual.....	75
Espac. Color.....	87, 117
Estabil Imág.....	80
Vídeo.....	107
Estela de luz.....	29, 30
Exposición de tiempo largo (BULB/TIME EN DIRECTO).....	50
Exposición múltiple.....	35
Extend. LV.....	115

F

Filtro de color.....	85
Filtro Ruido.....	116
Firmware.....	112
Flash.....	66
Formatear.....	113
Formato de archivo.....	139
Foto fotográfico avanzado.....	32
Fotografía Bulb.....	50
Fotografía Live Composite.....	51
Fotografía Time.....	50
Función Botón.....	89
Función Dial.....	114
Fundido art.	55

G

Giro.....	95, 108
Grabación de audio	
Imagen fija.....	99
Grabación de vídeo.....	53
Gradación.....	84

H

HDMI.....	115, 123
HDR.....	36
Horquillado de enfoque.....	41
Horquillado de exposición auto.....	40

I

Iluminador AF	26, 103
Imagen RAW	76
Impresión	132
Indicador Nivel	24
Información de posición	128
Instalación	131
ISO Act. Auto	116

L

LV-Info	115, 121
---------------	----------

M

M (Modo manual)	49
Mapeo píx.	119, 157
Marco de zoom AF	91
Menu	101, 149
Menú Ajustes	112, 160
Menú de disparo	102, 156
Menú de disparo 1	102
Menú de disparo 2	102
Menú Guiado	28
Menú personalizado	114, 157
Menú Reprod.	108, 157
Menú Vídeo	107, 157
Medición	82
Método de conexión Wi-Fi	128
MF	90
MF (Enfoque manual)	75
Mis vídeos	57, 99
Modo AF	75
Vídeo	107
Modo AUTO (AUTO)	28
Modo de enfoque	75
Modo de vídeo	54, 79
Modo Fotografía	72, 103
Modo RC (⚡ Modo RC)	142
Modo reposo	19, 119
Modos de disparo	25
Modo USB	115

N

Nitidez	82
Nivel de grabación	107
Nivel de la batería	19
Nom Fichero	118
Número de imágenes paradas que pueden guardarse	139
Número de píxeles	124, 139

O

Objetivos intercambiables	140
OI.Share	125
Olympus Workspace	131
Operaciones de la pantalla táctil	52, 100
Orden de compartir	98

P

P (Modo programa)	45
Panel de control súper LV	71
Panorama	38
Peaking	90, 120
Pel. antigua	55
PictBridge	132
Pitido	115
Prioridad ojos AF	64
Prioridad rostro AF	64
Protección	97
Ps (Cambio de programa)	46

R

Rastro	55
Rastro múltiple	55
Recorte	
Imagen JPEG	109
Vídeo	111
Reducción parpadeo	115
Reduc. Ruido	116
Registro del GPS	128
Registro de usuario	2
Relación de aspecto	76

Reproducción	
Imagen fija	94, 95
Vídeo	94, 97
Reproducción de primeros planos.....	95
Restablecer	102
Reajus Obj.....	114
Reset Segur.....	111

S

S (Modo Prior. Obturador).....	48
S-AF (AF sencillo)	75
S-AF+MF (Enfoque manual y AF sencillo)	75
Saturación	83
SCN (Escena).....	29
Selección de imagen	98
Sensibilidad ISO	65
Silencio [▼].....	31, 37, 69
Sin blanqueado.....	43
Software para PC	131
sRGB.....	87



T

Tamaño de archivo	139
Tamaño de imagen	
Imagen fija	117, 124, 139
Vídeo	77
Tarjeta.....	16, 138
Tarjeta SD.....	138
Formatear la tarjeta	113
Tasa de bits de vídeo.....	77, 107
Tasa de compresión	76, 124, 139
Teclado sujeto AF	114
Teleconvertidor de vídeo	55
Teleconvertidor digital.....	62, 103
Temp. Bulb/Time.....	116
Temporizador automático	68
Time en directo	116
TIME EN DIRECTO.....	50
Transferencia de imágenes	
al teléfono inteligente	127
TV	123

U

Unidades de flash externas	141
----------------------------------	-----

V

Veloc. zoom electr.	
Imagen fija	104
Vídeo	107
Vídeo del intervalo.....	104
Velocidad de vídeo	77, 107
Vídeo 	107
Vídeos	57
Vista de información	21
Reproducción.....	92
Vista previa 	90
Visual Imag.....	112
Visualización del calendario	95, 122
Visualización del histograma	24
Visualización de Light Box.....	121
Visualización del índice	95, 122

Z

Zona AF	63
---------------	----

fecha de publicación:
2020.5.

OLYMPUS

OLYMPUS AMERICA INC.

3500 Corporate Parkway, P.O. Box 610, Center Valley, PA 18034-0610, EE.UU. Tel. 484-896-5000

Asistencia técnica (EE.UU. / Canadá)

24/7 Ayuda automatizada en línea: <http://www.olympusamerica.com/support>
Soporte telefónico al cliente: Tel. 1-800-260-1625 (Llamada gratuita)

El horario de atención de nuestro soporte telefónico al cliente es de 9 am a 9 pm
(Lunes a viernes) ET

<http://olympusamerica.com/contactus>

Las actualizaciones de los software Olympus se pueden obtener en:
<http://www.olympusamerica.com/digital>

OLYMPUS EUROPA SE & CO. KG

Locales: Consumer Product Division
Wendenstrasse 14-18, 20097 Hamburg, Alemania
Tel: +49 40-23 77 3-0 / Fax: +49 40-23 07 61

Entregas de mercancía: Modul H, Willi-Bleicher Str. 36, 52353 Düren, Alemania
Dirección postal: Postfach 10 49 08, 20034 Hamburg, Alemania

Asistencia técnica al cliente en Europa:

Visite nuestra página web <http://www.olympus-europa.com>

o llame a nuestro TELÉFONO GRATUITO* : **00800 - 67 10 83 00**

para Austria, Bélgica, Dinamarca, Finlandia, Francia, Alemania, Luxemburgo,
Países Bajos, Noruega, Polonia, Portugal, España, Suecia, Suiza, Reino Unido
810-800 67 10 83 00 para Rusia
800 167 777 para República Checa

* Ten en cuenta que algunos proveedores de servicios de telefonía no permiten el acceso
a los números 00800 o requieren un prefijo adicional. Pueden aplicarse cargos por este
concepto. Ponte en contacto con tu proveedor de servicios directamente para obtener
más detalles.

Para los países europeos que no figuran en la relación anterior y en caso de no poder
conectar con el número antes mencionado, utilice los siguientes

NÚMEROS DE PAGO: **+49 40 - 237 73 899**