

OLYMPUS®

DIGITALE CAMERA

E-M10 Mark II

Instructiehandleiding

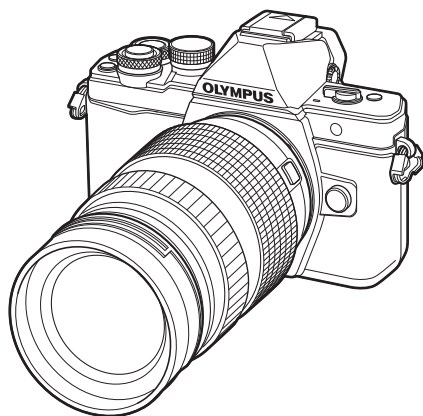

Inhoudsopgave

Snelle taakindex

1. Voorbereiding
2. Fotograferen
3. Weergave
4. Menufuncties
5. De camera verbinden met een smartphone
6. De camera aansluiten op een computer en een printer
7. Batterij, batterijlader en kaart
8. Verwisselbare lenzen
9. Afzonderlijk verkocht toebehoren gebruiken
10. Informatie
11. VEILIGHEIDSMATREGELEN

■ Bedankt voor uw aankoop van een Olympus digitale camera. Lees voordat u uw nieuwe camera gaat gebruiken deze handleiding aandachtig door om u van optimale prestaties en een lange gebruiksduur van de camera te verzekeren. Bewaar deze handleiding op een veilige plaats zodat u hem ook later nog eens kunt raadplegen.

■ Voordat u belangrijke foto's gaat maken, doet u er goed aan eerst enkele proefopnamen te maken zodat u vertrouwd raakt met de camera.





■ De afbeeldingen van het scherm en de camera in deze handleiding zijn tijdens de ontwikkeling van het toestel vervaardigd en kunnen afwijken van het toestel dat u in handen heeft.

■ Als er aanvullingen op en/of wijzigingen van functies hebben plaatsgevonden vanwege een programmatuurupdate voor de camera, zal de inhoud afwijken. Kijk voor de meest actuele informatie op de Olympus-website.

Registreer uw product op www.olympus.eu/register-product en ontvang extra voordelen van Olympus!

Indicaties die in deze handleiding gebruikt worden

In deze handleiding worden overal de volgende symbolen toegepast.

 Let op	Belangrijke informatie over factoren die tot storingen of problemen bij de bediening kunnen leiden. Daaronder ook waarschuwingen voor handelingen die u absoluut dient te voorkomen.
 Opmerkingen	Aandachtspunten bij het gebruik van de camera.
 Tips	Handige informatie en tips voor een optimaal gebruik van uw camera.
	Verwijzingen naar pagina's met details of relevante informatie.

Snelle taakindex	7
Namen van onderdelen	10
Vorbereiding	12
■ Het uitpakken van de doos	12
■ De batterij opladen en aanbrengen	13
■ De kaart plaatsen	14
Geheugenkaart verwijderen	14
■ Een lens op de camera bevestigen	15
■ De camera inschakelen	16
■ Datum en tijd instellen	17
Fotograferen	18
■ Informatieweergave tijdens het fotograferen	18
Monitorbeeld tijdens opname	18
■ Overschakelen tussen weergaven	20
Wisselen tussen opname met live view en opname met de zoeker.....	20
De informatieweergave omschakelen	21
■ Stilstaande beelden opnemen	22
Modus iAUTO gebruiken	24
Opnemen met een sceneprogramma.....	26
Creatieve filters gebruiken.....	28
PHOTO STORY gebruiken.....	30
“Richten en fotograferen” (programmamodus P)	32
Het diafragma instellen (diafragmavoorkeurmodus A)..	33
De sluitertijd instellen (sluitertijdvoorkeurmodus S)	34
Het diafragma en de sluitertijd instellen (handmatige modus M)	35
Fotograferen met een lange belichtingstijd (BULB)	35
Live Composiet-fotografie (donker en licht samenvoegen)	36
Fotograferen met aanraakschermfuncties	37
■ Films opnemen	38
Filmmodus gebruiken (📷)	39
Foto's maken tijdens het opnemen van films (Film+fotomodus)	40
De stiltefunctie gebruiken bij filmen	40
■ “Mijn Clips” opnemen	41
“Mijn Clips” bewerken	42
Snelle/langzame videobeelden maken	43
■ High-speed films opnemen	44
■ Opnameopties gebruiken	45
Opnameopties oproepen	45
De belichting regelen (belichtingscorrectie)	47
De belichting vergrendeling (AE-vergrendeling)	47
Het AF-kader instellen (AF-veld).....	48
Klein gebied en groepsgebied gebruiken (Instelling AF-gebied).....	48
Gezichtsprioriteit-AF/pupilherkenning-AF	49
Zoomkader-AF/zoom-AF (Super Spot AF).....	50
Een scherpstelmodus selecteren (AF-modus).....	51

De helderheid van hoge lichten en schaduwen wijzigen.....	52
Kleur regelen (Color Creator)...	52
Kiezen hoe de camera de helderheid meet (meting).....	53
ISO-gevoeligheid	53
Kleur aanpassen (witbalans)	54
Fijnafstellingen voor de witbalans (compensatie witbalans).....	55
Camerabewegingen beperken (beeldstabilisator)	56
Repeterende opnamen/de zelfontspanner gebruiken	57
Opnemen zonder door de ontspanknop veroorzaakte trillingen (Anti-schok [♦])	58
Opnemen zonder sluitergeluid (Stil[♥]).....	58
De beeldratio instellen	59
De beeldkwaliteit kiezen (beeldkwaliteit foto).....	60
De beeldkwaliteit kiezen (beeldkwaliteit film)	61
Een flitser gebruiken (flitserfotografie).....	62
Uitgangsvermogen van de flits aanpassen (regelen van de flitserintensiteit).....	64
Functies aan knoppen aanpassen (knopfuncties)	64
Verwerkingsopties (beeldeffecten).....	68
Fijnafstellingen maken voor de scherpte (scherpte).....	69
Fijnafstellingen maken voor het contrast (contrast).....	69
Fijnafstellingen maken voor de verzadiging (verzadiging)	69
Fijnafstellingen maken voor de tint (levendig).....	70
De indeling voor kleurenreproductie instellen (Kleurruimte).....	71

Opties voor filmgeluid (films met geluid opnemen)	72
Effecten toevoegen aan een film	72

Weergave 74

■ Informatieweergave tijdens het afspelen	74
Beeldinformatie afspelen	74
De informatieweergave omschakelen	75
■ Foto's en films bekijken.....	76
Indexweergave/ kalenderweergave	77
Stilstaande Afbeeldingen bekijken	77
Volume.....	78
Films bekijken.....	79
Afbeeldingen beveiligen	79
Afbeeldingen wissen.....	79
Een overdrachtorder instellen op foto's ([Deelorder]).....	80
Afbeeldingen selecteren ([Geselect. deelorder], [Om], [Selectie wissen]).....	80
■ Het aanraakscherm gebruiken	81
Afbeeldingen selecteren en beveiligen	81
Menufuncties 82	
■ Basismenubewerkingen	82
■ Opnamemenu 1/ Opnamemenu 2 gebruiken	83
De kaart formateren (Kaart-inst.).....	83
Alle beelden wissen (Kaart-inst.).....	83
Standaardinstellingen herstellen (Reset)	84
Instellingen voor favorieten vastleggen (Myset)	84

Verwerkingsopties (Fotomodus)	85	Knop/schakelaar	100
Beeldkwaliteit ()	85	Release/	100
Digitale zoom (digitale televoorzetlens)	86	Disp//PC	101
De zelfontspanner instellen ()	86	Exp//ISO	103
Automatisch opnamen maken met vaste intervallen () time lapse-fotograferen)	87	Aangepast	104
Variërende instellingen bij een reeks foto's (bracketing)	88	/Kleur/WB	104
HDR-foto's (foto's met een hoog dynamisch bereik) nemen	91	Opnemen/Wissen	105
Meerdere belichtingen opnemen in één beeld (meervoudige belichting)	92	Film	106
Keystone-correctie en perspectiefbeheer (Keystone-comp.)	93	Ingebouwde elektronische zoeker	108
Anti-schok/stil opnemen instellen (Anti-schok[]/Stil[])	94	Voorziening	108
Flitserfotografie met draadloze afstandsbediening	94	AEL/AFL	109
		MF hulp	110
Het weergavemenu gebruiken	95	Camerabeelden weergeven op een televisie	110
Beelden gedraaid weergeven ()	95	Bedieningspaneelweergaven kiezen (Controle-inst.)	112
Foto's bewerken	95	Informatieweergaven toevoegen	113
Alle beveiligingen annuleren	97	Sluittijden als de flits automatisch ontsteekt	114
		Combinaties van beeldgrootten voor film en compressieverhoudingen	114
		De weergavestijl van de zoeker kiezen	115
Het setup-menu gebruiken	98		
(Datum/tijd instellen)	98	De camera verbinden met een smartphone	116
(Taal voor de monitor wijzigen)	98	Verbinding maken met een smartphone	117
(Helderheid van de monitor aanpassen)	98	Foto's overbrengen naar een smartphone	118
Opn.Beeld	98	Op afstand fotograferen met een smartphone	118
Wi-Fi-instellingen	98	Positiegegevens aan beelden toevoegen	119
Menuweergave	98	De verbindingmethode wijzigen	120
Programmatuur	98	Het wachtwoord veranderen ...	120
De custom-menu's gebruiken ...	99	Een deelorder annuleren	121
AF/MF	99		

■ Draadloze LAN-instellingen initialiseren	121
--	-----

De camera aansluiten op een computer en een printer 122

■ De camera aansluiten op een computer	122
■ Foto's naar een computer kopiëren	122
■ De computersoftware installeren	123
■ Direct afdrukken (PictBridge) ...	125
Eenvoudig printen	125
Aangepast afdrukken	126
■ Afdrukreservering (DPOF)	127
Een afdrukbestelling aanmaken	127
Alle of geselecteerde foto's uit de afdrukbestelling verwijderen ...	128

Batterij, batterijlader en kaart 129

■ Batterij en laadapparaat	129
■ Uw laadapparaat in het buitenland gebruiken	129
■ Toepasbare geheugenkaarten	130
■ Opnamemodus en bestandsgrootte / het aantal foto's dat kan worden opgeslagen	131

Verwisselbare lenzen 132

Afzonderlijk verkocht toebehoren gebruiken 133

■ Externe flitsers die zijn ontworpen voor gebruik met deze camera	133
Flitserfotografie met draadloze afstandsbediening	133

■ Andere externe flitsers	135
■ Belangrijkste accessoires	135
■ Systemoverzicht	136

Informatie 138

■ Fotografeertips en -informatie	138
■ Foutcodes	140
■ Reinigen en opbergen van de camera	142
Reinigen van de camera	142
Opslag	142
Reinigen en controleren van het beeldopneemelement	142
Pixel Mapping - Controleren van de beeldbewerkingsfuncties	143
■ Menulijst	144
■ Standaard Myset-opties	151
■ Technische gegevens	153

VEILIGHEIDSMATREGELEN 156



■ VEILIGHEIDSMATREGELEN ...	156
-----------------------------	-----

Markering 168

Fotografieren



Foto's maken met automatische instellingen	▶ iAUTO (FAUTO)	24
Een breedte-hoogteverhouding kiezen	▶ Breedte-hoogteverhouding	59
Instellingen snel aanpassen aan het motief	▶ Sceneprogramma (SCN)	26
Eenvoudig professioneel fotografieren	▶ Live uitleg	24
De helderheid van een foto aanpassen	▶ Belichtingscorrectie	47
Foto's maken met een onscherpe achtergrond	▶ Live uitleg	24
	▶ Foto's maken met diafragmavoorkeur	33
Foto's maken die het bewegende onderwerp stoppen of een gevoel van beweging geven	▶ Live uitleg	24
	▶ Foto's maken met sluitertijdvoorkeur	34
	▶ Sceneprogramma (SCN)	26
Foto's maken met de juiste kleur	▶ Witbalans	54
	▶ Eén-toets witbalans	55
Foto's verwerken overeenkomstig het motief/Monotoon-foto's maken	▶ Fotomodus	68
	▶ Creatieve filter (ART)	28
Wanneer de camera niet kan scherpstellen op uw motief/scherpstellen op één gebied	▶ Het aanraakscherm gebruiken	37
	▶ AF-veld	48
	▶ Zoomkader-AF/zoom-AF	50
Scherpstellen op een klein punt in het beeld / scherpstelling controleren voor het fotografieren	▶ Zoomkader-AF/zoom-AF	50
Foto's opnieuw kaderen na het scherpstellen	▶ C-AF+TR (AF-tracking)	51
Foto's maken zonder flitser	▶ Dbs modus/ISO	26/53
Camerabewegingen beperken	▶ Beeldstabilisator/anti-schok-opnamen	56/58
	▶ Zelfontspanner	57
	▶ Afstandsbedieningskabel	135
Foto's maken van een motief met tegenlicht	▶ Gebruik van de flitser	62
	▶ Gradatie (Fotomodus)	70

Vuurwerk fotograferen	Bulb-/tijdopname	35
	▶ Live Composiet-fotografie	36
Foto's maken zonder te witte wittinten of te donkere zwarttinten	Sceneprogramma (SCN)	26
	Gradatie (Fotomodus)	70
	▶ Histogram/ belichtingscorrectie	21/47
	Lichte/donkere delen	52
Beeldruis verminderen (marmering)	▶ Ruisonderdr.	103
De monitor optimaliseren/ de monitorschakering aanpassen	▶ Schermhelderheid aanpassen/LV versterking	98/101
Ingesteld effect controleren voordat u een foto maakt	▶ Preview-functie	65
	▶ Testopname	65
De horizontale of verticale afbeeldingsrichting controleren voor opname	▶ Gauge-niveau	21
Fotograferen met doelbewuste compositie	▶ Rasterweergave	101
Inzoomen op foto's om de scherpstelling te controleren	▶ AUTO  (Opn.Beeld)	98
Zelfportretten	▶ Zelfontspanner	57
	Sceneprogramma (SCN)	26
Repeterende opnamen	▶ Repeterende opnamen	57
Gebuuksduur van de batterijen verlengen	▶ Snelle slaapstand	109
Het aantal foto's dat gemaakt kan worden, verhogen	▶ Modus beeldkwaliteit voor foto's	60
Op afstand fotograferen met een smartphone	▶ Op afstand fotograferen met een smartphone	118
Opnemen zonder het sluitergeluid vast te leggen	▶ Stil[]	58

Weergave/retoucheren



Beelden bekijken op een televisie	▶ HDMI/Video uit	101
	▶ Weergave op een televisie	110
Diashows met achtergrondmuziek bekijken	▶ Diashow	78
Schaduwpartijen lichter maken	▶ Schaduw aanp (JPEG bewrk)	96
Rode ogen verhelpen	▶ Rode-ogen (JPEG bewrk)	96
Eenvoudig printen	▶ Direct printen	125
Commerciële afdrukken	▶ Een afdrukbestelling aanmaken	127
Foto's overbrengen naar een smartphone	▶ Foto's overbrengen naar een smartphone	118
Locatiegegevens aan beelden toevoegen	▶ Locatiegegevens aan beelden toevoegen	119

Camera-instellingen



Synchroniseren van datum en tijd	▶ Datum en tijd instellen	17
Standaardinstellingen herstellen	▶ Resetten	84
Instellingen opslaan	▶ Myset	84
Taal voor de menuweergave wijzigen	▶ 	98
Geluid voor automatische scherpstelling uitschakelen	▶  (Pieptoon)	102

Namen van onderdelen

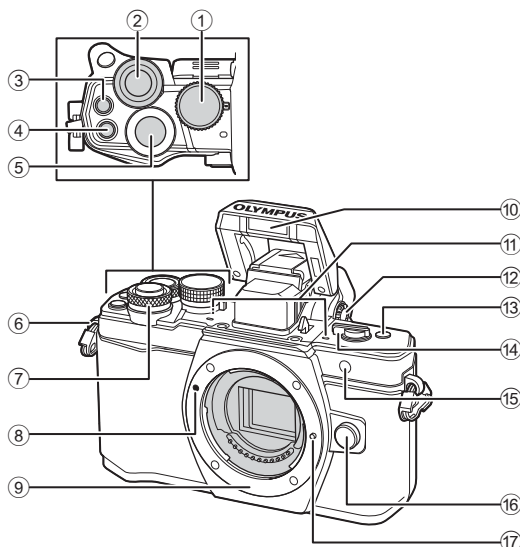

- | | |
|--|---|
| ① Modusknop Blz. 22 | ⑩ Interne flitser Blz. 62 |
| ② Achterste regelaar* (☺)
..... Blz. 32–35, 46–47, 61, 66–67, 76 | ⑪ Stereomicrofoon Blz. 72, 80, 97 |
| ③ ☉ knop (film)/
☑ knop Blz. 38, 64/ Blz. 80 | ⑫ Dioptrieregelaar Blz. 20 |
| ④ Fn2 knop Blz. 52, 64, 66 | ⑬ Fn3 knop Blz. 64 |
| ⑤ Ontspanknop Blz. 23 | ⑭ AAN/UIT -hendel Blz. 16, 62 |
| ⑥ Oogje voor de riem Blz. 12 | ⑮ Zelfontspanner-led/
AF-verlichting Blz. 57/Blz. 99 |
| ⑦ Voorste regelaar* (☉)
..... Blz. 32–35, 46–47, 61, 66–67, 76 | ⑯ Lensontgrendelknop Blz. 15 |
| ⑧ Markering voor de
lenskoppeling Blz. 15 | ⑰ Lensvergrendelingspen |
| ⑨ Lenskoppeling (verwijder de beschermkap
voordat de lens wordt bevestigd.) | |

* In deze handleiding geven de pictogrammen ☉ en ☺ bewerkingen aan die met de voorste en achterste regelaar worden uitgevoerd.

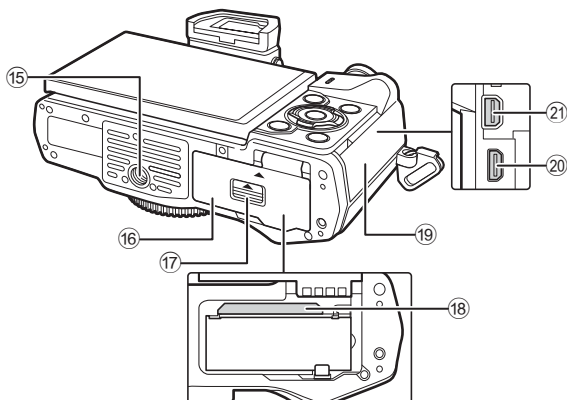
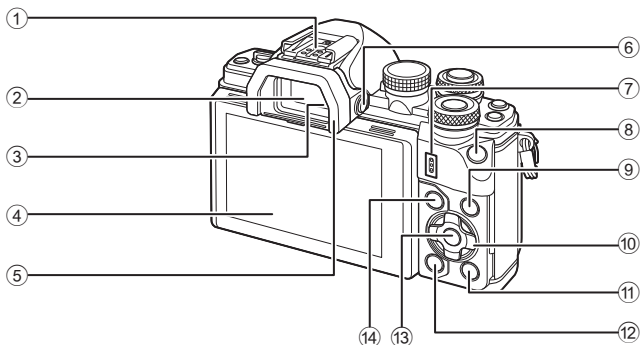

- | | |
|--|--|
| ① Flitschoen.....Blz. 133 | ⑫ -knop (wissen).....Blz. 79 |
| ② Zoeker.....Blz. 20 | ⑬ KnopBlz. 45, 82 |
| ③ Oogsensor | ⑭ MENU -knop.....Blz. 82 |
| ④ Monitor (aanraakscherm)
..... Blz. 18, 20, 45, 74, 81 | ⑮ Statiefaansluiting |
| ⑤ Oogkapje Blz. 135 | ⑯ Klepje van het batterij-/
kaartcompartiment.....Blz. 13 |
| ⑥ Knop (LV).....Blz. 20 | ⑰ Vergrendelknop van het batterij-/
kaartcompartiment.....Blz. 13 |
| ⑦ Luidspreker | ⑱ Kaartsleuf.....Blz. 14 |
| ⑧ Fn1 -knopBlz. 64 | ⑲ Connectorkap |
| ⑨ Knop INFOBlz. 21, 75 | ⑳ HDMI-connector (type D).....Blz. 110 |
| ⑩ Pendelknop*Blz. 48, 76 | ㉑ MulticonnectorBlz. 110, 122, 125 |
| ⑪ (weergave) knop.....Blz. 76 | |

* In deze handleiding geven de pictogrammen bewerkingen aan die met de pendelknop worden uitgevoerd.

1 Voorbereiding

Het uitpakken van de doos

Bij de camera worden de volgende onderdelen meegeleverd.

Als er een onderdeel ontbreekt of beschadigd is, neemt u contact op met de dealer bij wie u de camera hebt gekocht.



Camera



Beschermkap van de camera



Camerariem

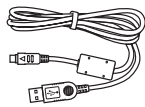

USB-kabel
CB-USB6

- Cd-rom met computersoftware
- Instructiehandleiding
- Garantiekaart

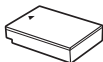

Lithium ion batterij
BLS-50

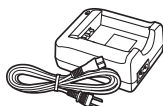

Lithium ion lader
BCS-5

Camerariem bevestigen

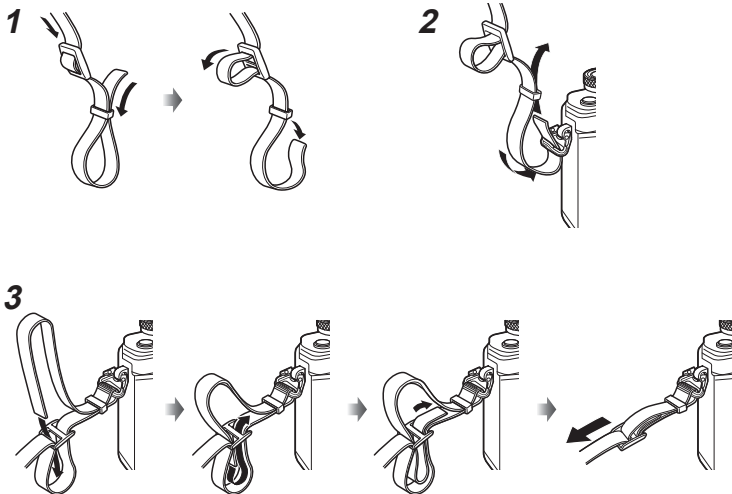

- Bevestig de riem op dezelfde manier aan de andere kant.
- Trek de camerariem tot slot strak om er zeker van te zijn dat hij goed vastzit.

De batterij opladen en aanbrengen

1 Batterij opladen.

Indicator voor laadtoestand

Bezig met opladen	Licht oranje op
Opladen voltooid	Uit
Oplaadfout	Knippert oranje

(Laadtijd: tot ca. 3 uur 30 minuten)

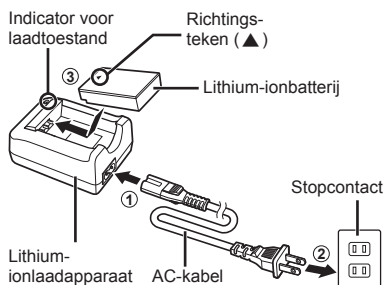

Let op

- Koppel het laadapparaat los wanneer de batterij volledig is opgeladen.

2 Klepje van het batterij-/kaartcompartiment.

Klepje van het batterij-/kaartcompartiment



3 De batterij plaatsen.

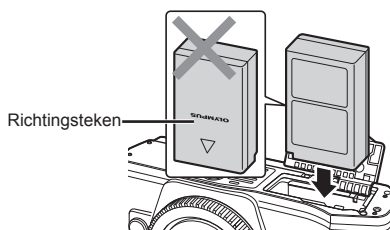

De batterij verwijderen

Schakel de camera uit voordat u het klepje van het batterij-/kaartcompartiment opent of sluit. Om de batterij te verwijderen, duwt u eerst de batterijvergrendelknop in de richting van de pijl, waarna u de batterij kunt uitnemen.

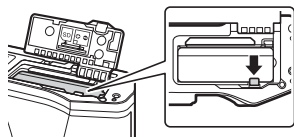

Let op

- Neem contact op met een geautoriseerde verdeler of servicedienst als u de batterij niet kunt verwijderen. Gebruik geen geweld.

Opmerkingen

- Wij raden u aan een reservebatterij bij de hand te houden voor als u langer door wilt gaan met fotograferen en de gebruikte batterij leeg raakt.
- Lees ook "Batterij, batterijlader en kaart" (Blz. 129).

De kaart plaatsen

De volgende soorten SD-geheugenkaarten (in de handel verkrijgbaar) kunnen met deze camera worden gebruikt: SD, SDHC, SDXC en Eye-Fi.

Eye-Fi-kaarten

Lees "Toepasbare geheugenkaarten" (Blz. 130) vóór gebruik.

1 De kaart plaatsen.

- Open het klepje van het batterij-/kaartcompartiment.
 - Schuif het kaartje zover in de kaartsleuf totdat het op zijn plaats vastklikt.
- ☞ "Toepasbare geheugenkaarten" (Blz. 130)

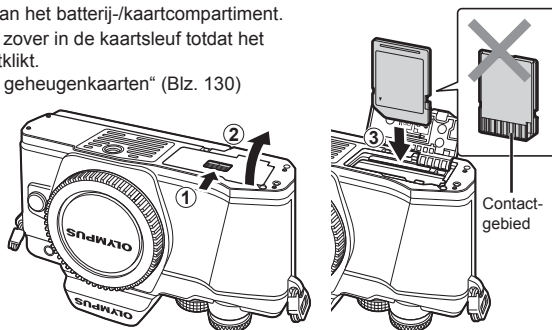

Let op

- Schakel de camera uit vóór u de batterij of de kaart plaatst of verwijdert.
- Pas geen kracht toe voor het plaatsen van een beschadigde of vervormde kaart. Dat kan de kaartsleuf beschadigen.

2 Het klepje van het batterij-/kaartcompartiment sluiten.

Let op

- Zorg ervoor dat het klepje van het batterij-/kaartcompartiment gesloten is voordat u de camera gebruikt.

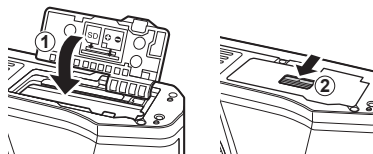

Geheugenkaart verwijderen

Druk zachtjes op het geplaatste kaartje en het springt eruit. Neem de kaart uit de camera.

Let op

- Verwijder de batterij of kaart niet als de kaarschrijfindicator (Blz. 18) zichtbaar is.

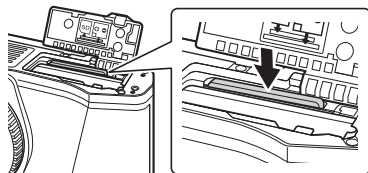

Een lens op de camera bevestigen

1 Een lens op de camera bevestigen.

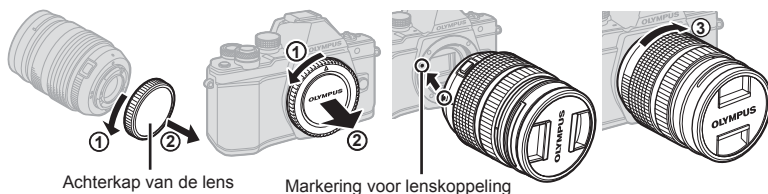

- Achterkap van de lens Markering voor lenskoppeling
- Verwijder de achterkap van de lens en de beschermkap van de camera.
 - Houd de rode koppelingsmarkering op de lens tegenover de rode markering op de camera en steek de lens in het camerahuis.
 - Draai de lens in de richting van de pijl tot u een klik hoort (richting aangegeven door pijl ③).

Let op

- Zorg ervoor dat de camera is uitgeschakeld bij het bevestigen of verwijderen van de lens.
- Druk de lensontgrendelknop niet in.
- Raak geen inwendige onderdelen van de camera aan.

2 Het lenskapje verwijderen.

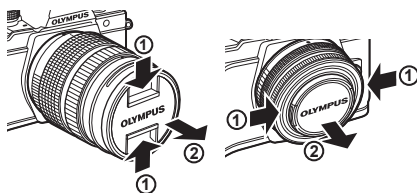

■ De lenskap van de camera verwijderen

Zorg ervoor dat de camera is uitgeschakeld tijdens het verwijderen van de lens.

- ### 1
- Terwijl u de lensontgrendelknop ingedrukt houdt, draait u de lens in de richting van de pijl.



Verwisselbare lenzen

Zie "Verwisselbare lenzen" (Blz. 132).

De camera inschakelen

1 Beweeg de **ON/OFF**-hendel naar de positie **[ON]** om de camera in te schakelen.

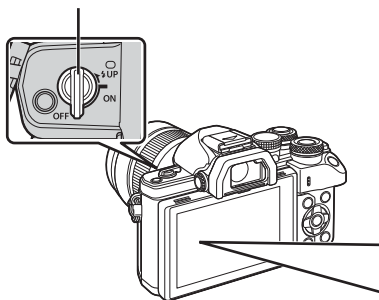

- Wanneer de camera is ingeschakeld, wordt de monitor ingeschakeld.
- Beweeg de hendel naar de positie **OFF** om de camera uit te schakelen.

■ ON/OFF-hendel



■ Monitor

Batterijniveau

-  (groen): Camera klaar om opnames te maken. (Wordt ongeveer 10 seconden lang weergegeven nadat de camera is ingeschakeld.)
-  (groen): batterij bijna leeg
-  (knippert rood): laad de batterij op.



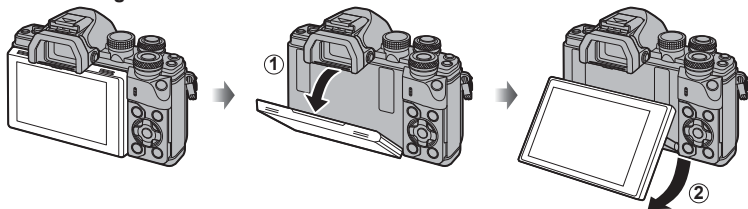

De monitor gebruiken



U kunt de hoek van de monitor aanpassen.

Camera in sluimerstand

Als ongeveer een minuut lang geen bediening plaatsvindt, schakelt de camera naar de "sluimerstand" (stand-by) om de monitor uit te schakelen en alle acties te annuleren. De camera wordt weer geactiveerd zodra u een van de knoppen indrukt (ontspanknop, -knop, enz.). De camera schakelt automatisch uit als hij gedurende 4 uur in de sluimerstand heeft gestaan. Zet de camera opnieuw aan voordat u hem gebruikt.

- De camera werkt in [Snelle slaapstand] tijdens fotograferen met de zoeker.
 "Snelle slaapstand" (Blz. 109)

Datum en tijd instellen

Informatie over datum en tijd worden samen met de beelden opgeslagen op het kaartje. De bestandsnaam is ook inbegrepen bij de informatie over datum en tijd. Zorg ervoor dat u de juiste datum en tijd instelt voordat u de camera gebruikt. Bepaalde functies kunnen niet worden gebruikt als de datum en tijd niet zijn ingesteld.

1 De menu's weergeven.

- Druk op de **MENU**-knop om de menu's weer te geven.

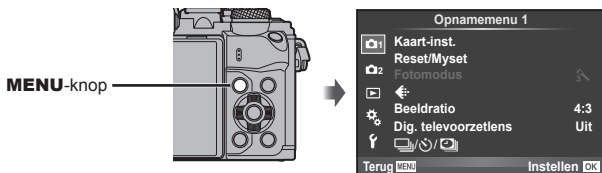

2 Selecteer [f] op het tabblad [f] (instellingen).

- Selecteer met Δ ∇ op de pendelknop de optie [f] en druk daarna op \triangleright .
- Selecteer [f] en druk op \triangleright .



3 De datum en tijd instellen.

- Gebruik \triangleleft \triangleright om items te selecteren.
- Gebruik Δ ∇ om het geselecteerde item te wijzigen.
- Gebruik Δ ∇ om het datumformaat te selecteren.

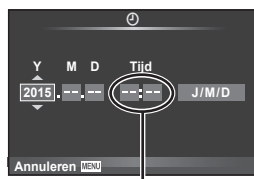

De tijd wordt weergegeven in 24-uursformaat.

4 De instellingen opslaan en het menu sluiten.

- Druk op OK om de cameraklok in te stellen en terug te keren naar het hoofdmenu.
- Druk op de **MENU**-knop om de menu's te verlaten.

Let op

- Als de batterij uit de camera is verwijderd en de camera wordt een tijd niet gebruikt, kunnen de fabrieksinstellingen voor datum en tijd hersteld worden.

Opmerkingen

- U kunt de tijd synchroniseren door op OK te drukken bij een tijdsignaal van 0 seconden tijdens het instellen van [min].

Informatieweergave tijdens het fotograferen

Monitorbeeld tijdens opname

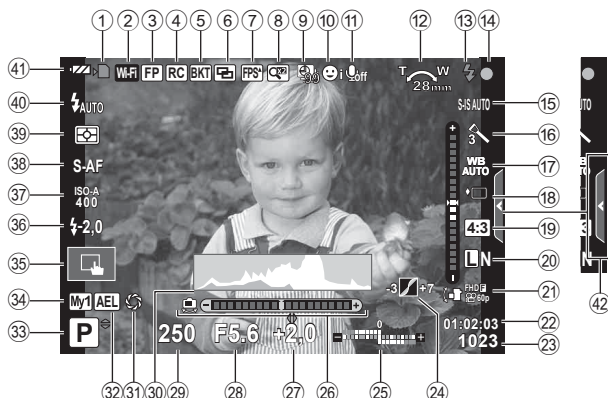

- | | |
|--|---|
| ① Schrijfaanduiding kaart.....Blz. 14 | ①⑨ Breedte-hoogteverhoudingBlz. 59 |
| ② Draadloze LAN-verbinding..Blz. 116-121 | ②⑩ Beeldkwaliteit (stilstaande beelden).....Blz. 60 |
| ③ Super FP flitser.....Blz. 133 | ③⑪ Beeldkwaliteit (films).....Blz. 61 |
| ④ RC-modus.....Blz. 133 | ④⑫ Beschikbare opnametijd |
| ⑤ Autobracket/HDR.....Blz. 88/Blz. 91 | ④⑬ Aantal stilstaande beelden dat kan worden opgeslagenBlz. 131 |
| ⑥ Meervoudige belichting.....Blz. 92 | ④⑭ Regeling van licht- en schaduwpartijen.....Blz. 52 |
| ⑦ Hoge framesnelheid.....Blz. 101 | ④⑮ Boven: Flitssterkeregelaar.....Blz. 64 |
| ⑧ S-OVF.....Blz. 108 | ④⑯ Onder: Belichtingscorrectie-aanduiding.....Blz. 47 |
| ⑧ Digitale televoorzetlens.....Blz. 86 | ④⑰ Gauge-niveau |
| ⑨ Opname binnen bepaald tijdsbestek.....Blz. 87 | ④⑱ Belichtingscorrectiewaarde.....Blz. 47 |
| ⑩ Gezichtsprioriteit/OogprioriteitBlz. 49 | ④⑲ Diafragma-waardeBlz. 32–35 |
| ⑪ FilmgeluidBlz. 72 | ④⑳ SluistertijdBlz. 32–35 |
| ⑫ Zoomrichting/brandpuntsafstand/ waarschuwing interne temperatuur $^{\circ}\text{C}/^{\circ}\text{F}$Blz. 141 | ④㉑ HistogramBlz. 21 |
| ⑬ FlitserBlz. 62 | ④㉒ PreviewBlz. 65 |
| ⑭ AF-bevestigingstekenBlz. 23 | ④㉓ AE LockBlz. 109 |
| ⑮ BeeldstabilisatorBlz. 56 | ④㉔ OpnamemodusBlz. 22–39 |
| ⑯ Creatieve filter.....Blz. 28 | ④㉕ MysetBlz. 84 |
| ⑰ SceneprogrammaBlz. 26 | ④㉖ Fotograferen met aanraakscherm functiesBlz. 37 |
| ⑱ Fotomodus.....Blz. 68 | ④㉖ FlitssterkeregelaarBlz. 64 |
| ⑳ WitbalansBlz. 54 | ④㉗ ISO-gevoeligheidBlz. 53 |
| ㉑ Repeterende opnamen/zelfontspanner/ Anti-schok-opnames/ stil opnemenBlz. 57–58 | ④㉘ AF-modusBlz. 51 |
| | ④㉙ LichtmeetmodusBlz. 53 |
| | ④㉚ FlitsmodusBlz. 62 |
| | ④㉛ Batterijcontrole |
| | ④㉜ Live guide oproepenBlz. 24 |

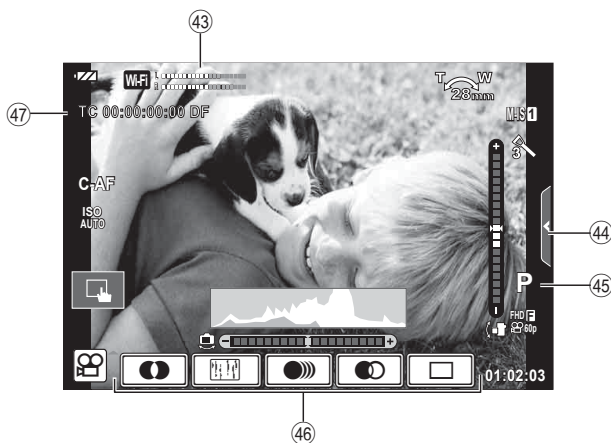
Monitorbeeld tijdens filmmodus

- ④3 OpnameniveaumeterBlz. 72, 106
- ④4 Tabblad Stil fotograferen.....Blz. 40
- ④5 OpnamemodusBlz. 72
- ④6 FilmeffectBlz. 39
- ④7 TijdcodeBlz. 107

Overschakelen tussen weergaven

Wisselen tussen opname met live view en opname met de zoeker

Bij deze camera kunt u kiezen uit twee opnamemethodes: fotograferen met de zoeker en fotograferen met de functie live view op het scherm. Druk op de knop  om tussen de opnamemethodes te wisselen.

Fotograferen met live view

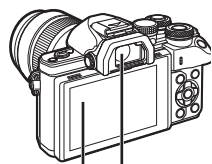

■ Monitor



Live view-weergave



Cursor



Wanneer u bij het instellen van de opnamefuncties op de knop  drukt, verschijnt er een cursor op het LV superbedieningspaneel. Raak de functie aan die u wilt instellen.

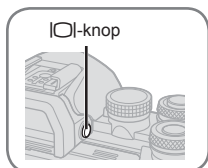

-knop

■ Zoeker

Wordt automatisch ingeschakeld wanneer u de zoeker naar uw oog brengt. Wanneer de zoeker oplicht, schakelt de monitor uit.



Fotograferen met de zoeker

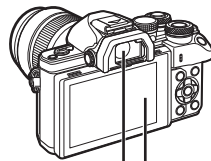

■ Monitor

Gaat branden wanneer u uw oog weg van de zoeker beweegt.



Live view-weergave

Als de display in de zoeker er wazig uitziet

Kijk door de zoeker en draai de dioptrieregelaar tot de weergave is scherp gesteld.



Opmerkingen

- Druk op de knop **INFO** om de informatie te kiezen die tijdens het fotograferen wordt weergegeven. (Blz.21)
- De zoeker schakelt niet in als de monitor gekanteld is.

De informatieweergave omschakelen

U kunt de informatie die tijdens de opname op de monitor verschijnt wijzigen via de **INFO**-knop.

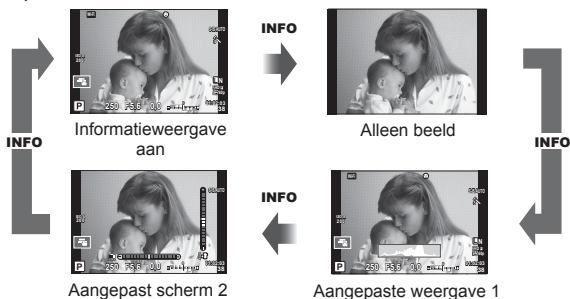

Histogramweergave

Weergave van een histogram dat de verdeling van de helderheid in het beeld laat zien. De horizontale as toont de helderheid en de verticale as het aantal pixels bij elke helderheid in het beeld. Delen boven de bovengrens worden rood weergegeven, delen onder de ondergrens worden blauw weergegeven, en het deel dat met spotmeting is gemeten wordt groen weergegeven.

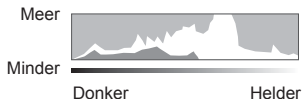

Niveaumeterweergave

Geef de stand van de camera op. De stand voor "kantelen" wordt aangegeven op de verticale balk en de stand voor "horizon" wordt aangegeven op de horizontale balk. Gebruik de indicatie op de waterpas als richtlijn.

Stilstaande beelden opnemen

Gebruik de functieknop om de opnamemodus te selecteren en neem de foto.

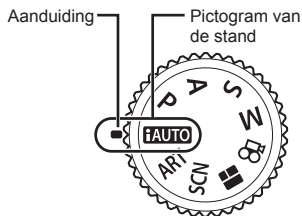

■ Typen opnamefuncties

Zie hierna voor het gebruik van de verschillende opnamefuncties.

iAUTO Blz. 24

■ Blz. 30

S Blz. 34

SCN Blz. 26

P Blz. 32

M Blz. 35

ART Blz. 28

A Blz. 33

BKT Blz. 38

1 Draai de functieknop om een modus te kiezen.

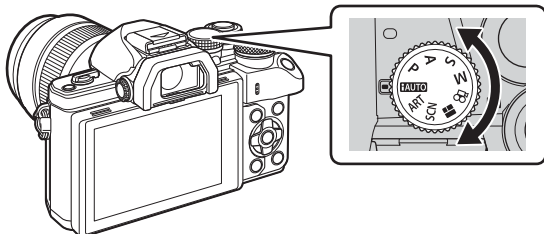

2 Stel de camera in en bepaal de compositie.

- Let op dat uw vingers of de camerariem niet in de weg zitten van de lens of de AF-verlichting.



Modus Landschap

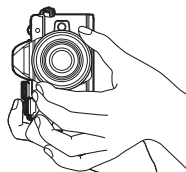

Modus Portret

3 Stel scherp.

- Geef het motie in het midden van de monitor weer en druk zacht op de ontspanknop tot in de eerste positie (druk de ontspanknop half in). Het bevestigingsteken voor AF (●) wordt weergegeven en er verschijnt een groen kader (AF-doel) om de scherpgestelde zone heen.



- Als het AF-bevestigingsteken knippert, is het motief niet scherpgesteld. (Blz. 138)

4 Laat de ontspanknop los.

- Druk de ontspanknop helemaal in (tot aan de aanslag).
- Het sluitergeluid klinkt en de foto wordt gemaakt.
- Het opgenomen beeld verschijnt op de monitor.

Opmerkingen

- U kunt scherpstellen en fotograferen met aanraakbediening.
 "Fotograferen met aanraakschermfuncties" (Blz. 37)

De ontspanknop half en helemaal indrukken

De ontspanknop heeft twee posities. De ontspanknop licht indrukken tot aan de eerste positie en deze daar vasthouden heet "de ontspanknop half indrukken"; de ontspanknop volledig indrukken tot aan de tweede positie heet "de ontspanknop helemaal indrukken".



Modus iAUTO gebruiken

Een volautomatische modus waarbij de camera automatisch de instellingen optimaliseert voor de huidige scène. De camera doet al het werk, wat handig is voor beginners. Mogelijk kunt u niet alle opties wijzigen.

Live uitleg gebruiken

Live uitleg maakt het gemakkelijk om diverse geavanceerde fototechnieken op te roepen.

- 1 Stel de functieknop in op **iAUTO**.
- 2 Raak het tabblad aan om de live uitleg weer te geven.
 - Tik op een item in de uitleg en druk op **OK** na selectie om de schuif van de niveaubalk weer te geven.

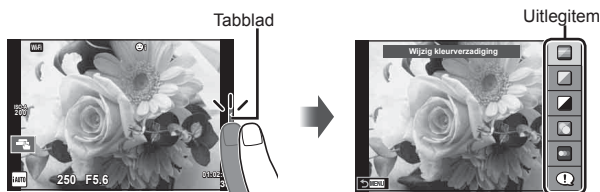

- 3 Gebruik uw vinger om de schuifbalk te verplaatsen.

- Tik op **OK** om de instellingen te openen.
- Om de live uitleg-instelling te annuleren, tikt u op **MENU** op het scherm.
- Als [Fototips] is geselecteerd, selecteert u een item en raakt u **OK** aan om een beschrijving te openen.
- Het effect van het geselecteerde niveau is zichtbaar op het display. Als [Vervaag achtergrond] of [Laat beweging zien] geselecteerd is, keert het display terug naar de normale weergave, maar het geselecteerde effect is zichtbaar in de uiteindelijke foto.



- 4 Herhaal de stappen 2 en 3 om meerdere onderwerpen voor live uitleg in te stellen.
 - Een vinkje verschijnt bij de onderwerpen voor live uitleg die reeds zijn ingesteld.



5 Neem een foto.

- Om de live uitleg te annuleren, drukt u op de **MENU**-knop.

Let op

- [Vervaag achtergrond] en [Laat beweging zien] kunnen niet tegelijk worden ingesteld.
- Als [RAW] momenteel geselecteerd is voor de beeldkwaliteit, wordt de beeldkwaliteit automatisch ingesteld op [L/N+RAW].
- De live uitleg-instellingen worden niet toegepast op de RAW-kopie.
- Het is mogelijk dat beelden er korrelig uitzien bij sommige instelniveaus van de live uitleg.
- Wijzigingen aan de instelniveaus van de live uitleg zijn mogelijk niet zichtbaar op de monitor.
- De beeldsnelheid daalt wanneer [Wazige beweging] is geselecteerd.
- De flitser kan niet worden gebruikt met de live uitleg.
- Wanneer u live uitleg-instellingen doorvoert die de limieten van de belichtingsmeters van de camera overschrijden, kan dit leiden tot over- of onderbelichte beelden.

Opnemen met een sceneprogramma

Selecteer een scène die past bij het motief.

1 Draai de functieknop naar **SCN**.

- Een scènemenu wordt weergegeven. Selecteer een scène met de pendelknop ($\Delta \nabla$).
- In het scherm met het scènemenu drukt u op \triangleright om details van het sceneprogramma weer te geven op de cameramonitor.
- Druk op \odot of druk de ontspanknop half in om het gemarkeerde item te selecteren en het scènemenu te verlaten.

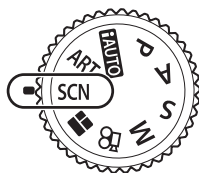

■ Soorten scèneprogramma's



Portret	High-key	Vuurwerk
e-Portret	Low-key	Strand & Sneeuw
Landschap	Dbs-modus	Fisheye-effect
Landschap+Portret	Macro	Groothoek
Sport	Natuur Macro	Macro
Starlight	Kaarslicht	3D-foto
Avondscene	Zonsondergang	Pannen
Avond+Portret	Documenten	
Kinderen	Panorama (Blz. 27)	

2 Neem een foto.

- Om een andere instelling te kiezen, drukt u op \odot om het scènemenu weer te geven.

Let op





- Om de voordelen van de scèneprogramma's maximaal te benutten, zijn enkele instellingen van opnamefuncties gedeactiveerd.
- In deodus [e-Portret] worden twee beelden opgenomen: een ongewijzigd beeld en een tweede beeld waarop de [e-Portret]-effecten werden toegepast. De opname kan enige tijd in beslag nemen. Wanneer de beeldkwaliteit bovendien is ingesteld op [RAW], wordt het beeld opgenomen in RAW+JPEG-formaat.
- [Fisheye-effect], [Groothoek] en [Macro] zijn bedoeld voor gebruik met optionele voorzetlenzen.
- Films kunnen niet worden opgenomen in deodus [e-Portret], [Starlight], [Panorama] of [3D-foto].
- In [Starlight] worden 8 foto's tegelijk gemaakt die gecombineerd worden. Wanneer de beeldkwaliteit is ingesteld op deodus [RAW], wordt het beeld gecombineerd met de eerste RAW-foto en opgenomen in RAW+JPEG.

- [3D-foto] is onderhevig aan de volgende beperkingen.
[3D-foto] kan enkel worden gebruikt met een 3D-lens.
De cameramonitor kan niet worden gebruikt om beelden in 3D weer te geven.
Gebruik een apparaat dat 3D-weergave ondersteunt.
De scherpstelling is vergrendeld. Bovendien kunnen ook de flitser en de zelfontspanner niet worden gebruikt.
De resolutie ligt vast op 1824 × 1024.
RAW-fotografie is niet beschikbaar.
De beelddekking is niet 100%.
- Bij [Pannen] wordt de beweging van de camera gedetecteerd en wordt de optimale sluitsnelheid geregeld bij het verplaatsen van de camera om een bewegend motief te volgen. Dat is handig bij het fotograferen van bewegende motieven alsof de achtergrond stroomt.
Bij [Pannen] wordt  weergegeven tijdens het pannen en  als geen beweging gedetecteerd is.
Schakel bij gebruik van een lens met een schakelaar voor beeldstabilisator deze beeldstabilisator uit als [Pannen] wordt gebruikt.
Goede pan-effecten zijn niet altijd mogelijk als het erg licht is. Gebruik een in de winkel verkrijgbaar ND-filter om de effecten gemakkelijker te verkrijgen.

Panorama's fotograferen

Als u de bijgeleverde computersoftware hebt geïnstalleerd, kunt u de software gebruiken om beelden samen te voegen tot een panorama.

 "De camera aansluiten op een computer" (Blz. 122)

- 1 Selecteer [Panorama] in **SCN** en druk op .
- 2 Kies een panrichting met   .
- 3 Maak een foto en gebruik hierbij de hulplijnen om de foto te kaderen.

- De scherpstelling, belichting en andere instellingen worden vergrendeld op de waardes van de eerste opname.



- 4 Maak de resterende foto's en zorg ervoor dat de hulplijnen telkens overlappen met de voorgaande foto.

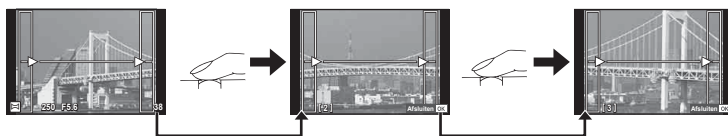



- Een panorama kan tot 10 beelden bevatten. Na de tiende opname wordt een waarschuwingsteken () weergegeven.

- 5 Druk na de laatste opname op  om de reeks te beëindigen.

Let op

- Tijdens de panoramaopnamen wordt de opname die voor de positie-uitlijning is gemaakt niet weergegeven. Maak de compositie zo dat de overlappende beelden elkaar binnen de frames overlappen en gebruik daarbij de frames of andere weergavetekens in de beelden als leidraad.















Opmerkingen

- Door op  te drukken voordat u de eerste opname hebt gemaakt, komt u terug in het keuzemenu van het scèneprogramma. Door midden in de opnamen op  te drukken, stopt de reeks panoramaopnamen en kunt u met de volgende verder gaan.

Creatieve filters gebruiken

Met Creatieve filters kunt u veel plezier beleven met artistieke effecten.

■ Soorten creatieve filters

 Pop-art	Maakt een foto die de schoonheid van kleuren benadrukt.
 Soft-focus	Maakt een afbeelding die een atmosfeer met een zachte tint weergeeft.
 Bleke/lichte kleur	Maakt een foto die warm licht uitdrukt door het algemene licht te verspreiden en het beeld iets te overbelichten.
 Lichte tonen	Maakt een kwaliteitsafbeelding door zowel schaduwen als overbelichte delen te verzachten.
 Korrelige film	Maakt een foto die de ruwheid van zwart/wit foto's weergeeft.
 Pinhole	Maakt een foto die er uitziet alsof hij is genomen met een oude of speelgoedcamera door de rand te verduisteren.
 Diorama	Maakt een miniatuur-achtige foto door verzadiging en contrast te benadrukken, en door gebieden buiten het scherptegebied te vervagen.
 Cross-process	Maakt een foto die een surrealistische sfeer schept. Cross-process II maakt een foto die de nadruk legt op magenta.
 Zacht sepia	Maakt een foto van hoge kwaliteit door schaduwen weg te drukken en het algehele beeld te verzachten.
 Dramatische toon	Maakt een foto die het verschil benadrukt tussen licht en donker door het contrast gedeeltelijk te verhogen.
 Sleutelijn	Maakt een foto die randen benadrukt en voegt een illustratieve stijl toe.
 Aquarel	Maakt een zachte, heldere foto door donkere gebieden te verwijderen, bleke kleuren op een wit canvas samen te voegen en contouren verder te verzachten.
 Vintage	Drukt een alledaagse foto uit in een nostalgische vintage-tint met gedrukte filmverkleuring en vervaging.
 Gedeeltelijke kleur	Benadrukt een motief op indrukwekkende wijze door kleuren te extraheren die u wilt benadrukken en al het andere monotoon te houden.
 ART BKT (Creatieve filter Bracket)	Telkens wanneer de sluiting wordt ontspannen, maakt de camera kopieën voor alle geselecteerde creatieve filters..

1 Draai de functieknop naar **ART**.

- Een menu met kunstfilters wordt weergegeven. Selecteer een filter met de pendelknop ($\Delta \nabla$).
- Druk op OK of druk de ontspanknop half in om het gemarkeerde item te selecteren en het creatieve filtermenu te verlaten.

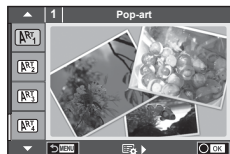

2 Neem een foto.

- Om een andere instelling te kiezen, drukt u op OK om het creatieve filtermenu weer te geven.

ART-bracketing

Bij één opname worden de beelden opgenomen voor elke geselecteerd creatieve filter. Druk op \triangleright om filters te kiezen.

Kunsteffecten

Creatieve filters kunnen worden gewijzigd en effecten kunnen worden toegevoegd. Door in het creatieve filtermenu op \triangleright te drukken worden bijkomende opties weergegeven.

Filters aanpassen

Optie I is de originele filter, terwijl de opties II en volgende effecten toevoegen die de originele filter aanpassen.

Effecten toevoegen*

Soft focus, pinhole, frames, witte randen, starlight, filter, tint, wazig, schaduw effect

* De beschikbare effecten zijn afhankelijk van de geselecteerde filter.

Let op

- Om de voordelen van de creatieve filters maximaal te benutten, zijn enkele instellingen van opnamefuncties gedeactiveerd.
- Als [RAW] momenteel geselecteerd is voor de beeldkwaliteit, wordt de beeldkwaliteit automatisch ingesteld op [L+N+RAW]. Het creatieve filter wordt alleen toegepast op de JPEG-kopie.
- Afhankelijk van het motief kunnen toonovergangen gekarteld zijn, kan het effect minder goed merkbaar zijn of kan het beeld "korreliger" worden.
- Bepaalde effecten zijn mogelijk niet zichtbaar in live view of tijdens het opnemen van films.
- De weergave is afhankelijk van de gebruikte filters, effecten of instellingen voor de filmkwaliteit.

Gedeeltelijke kleurenfoto's instellen en maken

U kunt foto's maken die alleen de kleuren extraheren welke u hebt geselecteerd met de kleurenring.

Draai aan de voorste (☉) of achterste (☾) regelaar om een kleur te extraheren. De effecten worden weergegeven op de monitor. Als u na het fotograferen de geëxtraheerde kleur wilt wijzigen, draait u aan de voorste (☉) of achterste (☾) regelaar om de kleurenring weer te geven.





PHOTO STORY gebruiken

U kunt een PHOTO STORY vastleggen. Leg beelden vast terwijl het type PHOTO STORY is geselecteerd.

1 Draai de functieknop naar .

- Het menu PHOTO STORY wordt weergegeven.

- 1: Standaard
- 2: Snelheid
- 3: In-/uitzoemen
- 4: Layout
- 5: Leuke kaders
- : Lopend werk







2 Gebruik om het thema van de PHOTO STORY te kiezen.

- U kunt een gedetailleerd scherm openen waar u met  de variatie of het aantal frames kiest.
- U kunt voor elk thema verschillende effecten, aantal beelden en beeldverhoudingen kiezen. U kunt ook de hoogte-/breedteverhouding, het deelpatroon en het kadereffect van afzonderlijke beelden wijzigen.

Variaties wijzigen

Druk op  en gebruik   om de variatie te wijzigen.

	Oorspronkelijke PHOTO STORY
  	PHOTO STORY met andere effecten en beeldverhoudingen dan de oorspronkelijke PHOTO STORY. Het aantal beelden en de schikking van de beeldgebieden kunnen voor elk PHOTO STORY-type worden gewijzigd.

- U kunt de framekleur en het effect rond het frame in elke variatie wijzigen.
- Elk thema en elke variatie zorgt voor een andere PHOTO STORY.

3 Druk op als u klaar bent met de instelling.

- De monitor schakelt naar de PHOTO STORY-weergave.
- Het motief van het huidige frame wordt weergegeven.
- Raak een willekeurig frame zonder beeld aan om dat frame in te stellen als het huidige frame.
- Druk op de knop **MENU** om het thema te veranderen.

4 Neem een foto voor het eerste frame.

- De foto die u hebt genomen, wordt in het eerste frame weergegeven.



- Om met fotograferen te stoppen voordat u alle beelden hebt vastgelegd, drukt u op de knop **MENU** en selecteert u een optie voor het opslaan van de foto's.

[Opslaan]: Sla foto's op een SD-kaart op en stop met fotograferen.

[Later afmaken]: Sla foto's op een SD-kaart op en stop tijdelijk met fotograferen. Opgeslagen gegevens kunnen later worden opgehaald en het fotograferen kan later worden hervat. (Blz. 31)

[Weggooien]: De opname stoppen zonder de beelden op te slaan.

5 Maak een foto voor het volgende frame.

- Bekijk het motief en leg het vast voor het volgende frame.
- Druk op  om het beeld in het vorige frame te annuleren en de foto opnieuw te nemen.
- Raak een frame aan om het beeld er in te annuleren en leg het beeld opnieuw vast. Raak het frame aan en raak  aan.



Vastgelegd beeld Volgende beeld

6 Zodra u alle frames hebt vastgelegd, drukt u op om het beeld op te slaan.

Opmerkingen

- Tijdens het vastleggen van een PHOTO STORY zijn de volgende functies beschikbaar. Belichtingscorrectie/programma-aanpassing/flitsopnamen (behalve bij het thema [Snelheid])/live controle-instellingen

Let op

- Als de camera tijdens de opname wordt uitgeschakeld, worden alle gegevens voor beelden tot dat moment geannuleerd en wordt niets op de geheugenkaart opgeslagen.
- Als [RAW] momenteel geselecteerd is voor de beeldkwaliteit, wordt de beeldkwaliteit automatisch ingesteld op [L/N+RAW]. Het PHOTO STORY-beeld wordt als JPEG opgeslagen en de beelden in de frames worden als RAW opgeslagen. RAW-beelden worden in [4:3] opgeslagen.
- U kunt op [AF-modus], [S-AF], [MF] of [S-AF+MF] instellen. Bovendien wordt de AF-kader op één centraal punt vastgelegd.
- De metingstand wordt op digitale ESP-meting vastgelegd.
- De volgende functies zijn niet beschikbaar in de modus PHOTO STORY.
Film/repeterende opnamen (behalve wanneer het thema [Snelheid] is)/zelfontspanner/
INFO-display/gezichtsprioriteit AF/digitale televoorzetlens/beeldeffect
- De volgende knopbedieningen zijn uitgeschakeld.
Fn1/Fn2/INFO etc.
- Tijdens de opname van een PHOTO STORY schakelt de camera niet naar de slaapstand. Als u halverwege het fotograferen tijdelijk iets hebt opgeslagen, wordt opnameruimte op de SD-kaart gereserveerd voor de nog niet genomen foto's.

Fotograferen van lopend werk hervatten

1 Stel de functieknop in op .

2 Gebruik om Lopend werk te selecteren.

- Gedeeltelijk opgeslagen gegevens worden in de index weergegeven.
-  verschijnt op gedeeltelijk opgeslagen gegevens.

3 Selecteer de gegevens waarvoor u het fotograferen wilt hervatten met de pendelknop en druk op de knop .

- Het fotograferen wordt hervat vanaf de vorige sessie.



“Richten en fotograferen“ (programmamodus P)

P modus is een opnamemodus waarin de camera automatisch het optimale diafragma en de sluitertijd instelt aan de hand van de helderheid van het motief. Stel de functieknop in op **P**.

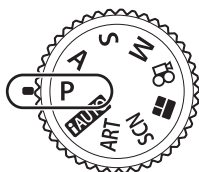

Opnamemodus
Sluitertijd
Diafragma waarde

- De sluitertijd en het diafragma die door de camera zijn geselecteerd worden weergegeven.
- Met de voorste regelaar kunt u belichtingscorrectie selecteren.
- Met de achterste regelaar kunt u programma-aanpassing selecteren.
- De aanduidingen voor de sluitertijd en het diafragma knipperen als de camera geen correcte belichting kan verkrijgen.

Waarschuwingindicatie (knippert)	Status	Remedie
	Het motief is te donker.	• Gebruik de flitser.
	Het motief is te helder.	• Het lichtmeetbereik van de camera is overschreden. Een in de handel verkrijgbaar grijsfilter (ND-filter) om de hoeveelheid licht te beperken is vereist.

- Welke diafragma waarde hierbij gaat knipperen, hangt af van het type lens en de brandpuntsafstand van de lens.
- Wanneer u een vast ingestelde [ISO]-waarde gebruikt, moet u de waarde veranderen. [ISO] (Blz. 53)

Programma-aanpassing (Ps)

In de modi **P** en **ART** kunt u verschillende combinaties kiezen van diafragma en sluitertijd zonder de belichting te wijzigen. Draai de achterste regelaar naar programma aanpassen zodat 's' verschijnt naast de fotografeerstand. Om de programma-aanpassing te annuleren, draait u aan de achterste regelaar tot 's' niet langer wordt weergegeven.

Let op

- Bij gebruik van een flitser, digitale aanpassing of **SCN**-modus is geen programma-aanpassing mogelijk.



Programma-aanpassing

Het diafragma instellen (diafragma voorkeursmodus A)

Modus **A** is een opnamemodus waar u het diafragma kiest en de camera automatisch de juiste sluitertijd laat kiezen. Draai de functieknop naar **A**, druk op de knop Q en gebruik de achterste regelaar om een diafragmawaarde te selecteren. Een groter diafragma (lager F-nummer) vermindert de scherptediepte (het gebied voor of achter het scherpstelpunt waarop is scherpgesteld), waardoor de achtergrond waziger wordt weergegeven. Een kleiner diafragma (hoger F-nummer) verhoogt de scherptediepte.

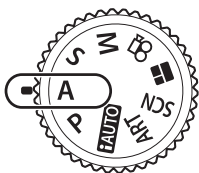

Diafragmawaarde

- Met de voorste regelaar kunt u belichtingscorrectie selecteren.

De diafragmawaarde instellen

De diafragmawaarde verlagen ←

→ De diafragmawaarde verhogen

F2.8 ← F4.0 ← **F5.6** → F8.0 → F11

- De aanduiding voor de sluitertijd knippert als de camera geen correcte belichting kan verkrijgen.

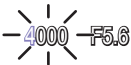
Waarschuwingsindicatie (knippert)	Status	Remedie
 60" F5.6	Het motief is onderbelicht.	<ul style="list-style-type: none"> • Verlaag de diafragmawaarde.
 4000 F5.6	Het motief is overbelicht.	<ul style="list-style-type: none"> • Verhoog de diafragmawaarde. • Als de waarschuwingsindicatie niet verdwijnt, is het lichtmeetsbereik van de camera overschreden. Een in de handel verkrijgbaar grijsfilter (ND-filter) om de hoeveelheid licht te beperken is vereist.

- Welke diafragmawaarde hierbij gaat knipperen, hangt af van het type lens en de brandpuntsafstand van de lens.
- Wanneer u een vast ingestelde [ISO]-waarde gebruikt, moet u de waarde veranderen.  [ISO] (Biz. 53)

De sluitertijd instellen (sluitertijdvoorkeurmodus S)

Modus **S** is een opnamemodus waarbij u de sluitertijd kiest en de camera automatisch het juiste diafragma laat bepalen. Draai de functieknop naar **S** en gebruik de achterste regelaar om de sluitertijd te kiezen.

Een korte sluitertijd kan een snelle actie “bevrozen” zonder bewegingsonscherpte. Door een langere sluitertijd wordt een opgenomen snelle actie onscherp. Deze onscherpte roept het gevoel van een dynamische beweging op.

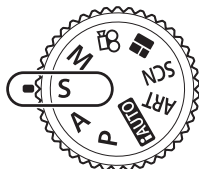

Sluitertijd

- Met de voorste regelaar kunt u belichtingscorrectie selecteren.

De sluitertijd instellen

Langere sluitertijd ← → Kortere sluitertijd

60" ← 15 ← 30 ← **60** → 125 → 250 → 4000

- De aanduiding voor de diafragma waarde knippert als de camera geen correcte belichting kan verkrijgen.

Waarschuwingsindicatie (knippert)	Status	Remedie
2000- F2.8 -	Het motief is onderbelicht.	<ul style="list-style-type: none"> • Kies in dit geval een langere sluitertijd.
125- F22 -	Het motief is overbelicht.	<ul style="list-style-type: none"> • Kies een snellere sluitertijd. • Als de waarschuwingsindicatie niet verdwijnt, is het lichtmeetbereik van de camera overschreden. Een in de handel verkrijgbaar grijsfilter (ND-filter) om de hoeveelheid licht te beperken is vereist.

- Welke diafragma waarde hierbij gaat knipperen, hangt af van het type lens en de brandpuntsafstand van de lens.
- Wanneer u een vast ingestelde [ISO]-waarde gebruikt, moet u de waarde veranderen.  [ISO] (Blz. 53)

Het diafragma en de sluitertijd instellen (handmatige modus M)

Modus **M** is een opnamemodus waar u zowel het diafragma als de sluitertijd kiest. Deze kunnen zelfs worden ingesteld als bulb, tijdopname en live compositie, waarbij de sluitertijd open blijft staan als de ontspanknop wordt ingedrukt. Draai de functieknop naar **M** en gebruik de voorste regelaar om het diafragma in te stellen en de achterste regelaar om de sluitertijd in te stellen.

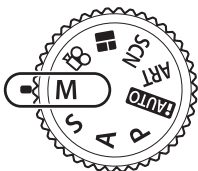

Verschil met correcte belichting

- De belichting bepaald door de diafragma waarde en sluitertijd die u hebt ingesteld, en het verschil ten opzichte van een geschikte belichting gemeten door de camera, worden op de monitor weergegeven.
- De sluitertijd kan worden ingesteld op waarden tussen 1/4000 en 60 sec. of op [BULB], [LIVE TIME] of [LIVECOMP].

Let op

- Als u de diafragma waarde en sluitertijd verandert, verandert de weergave op de monitor (of in de zoeker) niet. Om het beeld weer te geven zoals dat zal worden vastgelegd, stelt u in het Instelbaar menu [LV Versterk.] (Blz. 101) in.
- Zelf wanneer u [Ruisonderdr.] hebt ingesteld, kunnen er nog altijd ruis en/of lichtvlekken zichtbaar zijn in het beeld dat op de monitor wordt weergegeven en in opnames die werden genomen bij bepaalde omgevingsomstandigheden (temperatuur enz.) en camera-instellingen.

Ruis in foto's

Tijdens het fotograferen met een lange sluitertijd kan er ruis op het scherm verschijnen. Deze verschijnselen doen zich voor wanneer de temperatuur in het beeldopneemelement of in de elektronica van het beeldopneemelement toeneemt, waardoor er kleine elektrische stromen worden opgewekt in delen van het beeldopneemelement die normaliter niet aan licht worden blootgesteld. Dit kan ook gebeuren als u met een hoge ISO-waarde fotografeert bij extreem hoge omgevingstemperaturen. Om deze ruis te reduceren, activeert de camera de ruisonderdrukking. [Ruisonderdr.] (Blz. 103)

Fotograferen met een lange belichtingstijd (BULB)

Gebruik deze functie voor nachtschappen en vuurwerk. Stel in de modus **M** de sluitertijd in op [BULB] of [LIVE TIME].

- Bulbfotografie (BULB):** De sluitertijd blijft open terwijl de ontspanknop wordt ingedrukt. De belichting eindigt wanneer de ontspanknop wordt losgelaten.
- Tijdfotografie (TIME):** De belichting begint wanneer de ontspanknop helemaal wordt ingedrukt. Om de belichting te beëindigen, drukt u de ontspanknop nogmaals helemaal in.

- Bij bulb- of tijdopnamen verandert de helderheid van het scherm automatisch. "BULB/TIME-monitor" (Blz. 103)
- Bij gebruik van [LIVE TIME] wordt de voortgang van de belichting tijdens het fotograferen weergegeven op de monitor. U kunt de weergave vernieuwen door op de monitor aan te raken.
- [Live Bulb] (Blz. 103) kan ook worden gebruikt om de beeldbelichting weer te geven tijdens bulbopnamen.

Let op

- Er zijn grenzen aan de beschikbare ISO-instellingen.
- Om onscherpte van de camera te vermijden bij erg lange sluitertijden, plaatst u de camera op een stevig statief en gebruikt u een afstandsbedieningskabel (Blz. 135).
- Tijdens het fotograferen zijn er grenzen aan de instellingen voor de volgende functies.
 Repeterende opnamen/opnamen met de zelfontspanner/intervalopnamen/
 AE-bracketing/beeldstabilisator/flitser-bracketing/meervoudige belichting* enz.
 * Bij selectie van een andere optie dan [Uit] voor [Live Bulb] of [Live Time] (Blz. 103).

Live Composiet-fotografie (donker en licht samenvoegen)

U kunt een composietfoto maken van meerdere opnamen terwijl u veranderingen in heldere lichtschilderingen waarneemt, zoals vuurwerk en sterren, zonder de helderheid van de achtergrond te wijzigen.





- 1 Stel een belichtingstijd in als referentie in [Instellingen composiet] (Blz. 103).
- 2 Stel in modus **M** de sluitertijd in op [LIVECOMP].
 - Wanneer de sluitertijd is ingesteld op [LIVECOMP], kunt u de [Instellingen composiet] weergegeven door te drukken op de knop **MENU**.
- 3 Druk eenmaal op de ontspanknop om de opname voor te bereiden.
 - U kunt fotograferen als een bericht op de monitor verschijnt dat aangeeft dat de voorbereidingen gereed zijn.
- 4 Druk de ontspanknop in.
 - Live Composiet-fotografieren begint. Een composiet-beeld wordt weergegeven na elke referentie-belichtingstijd, zodat u de veranderingen in het licht kunt beoordelen.
 - Tijdens composietopnamen verandert de helderheid van het scherm automatisch.
- 5 Druk op de ontspanknop om de opnamen te beëindigen.
 - De maximale lengte van composiet fotografieren is 3 uur. Maar de beschikbare fotografeertijd kan verschillen, afhankelijk of de foto-omstandigheden, en de laadstatus van de camera.

Let op

- Er zijn grenzen aan de beschikbare ISO-instellingen.
- Om onscherpte van de camera te vermijden bij erg lange sluitertijden, plaatst u de camera op een stevig statief en gebruikt u een afstandsbedieningskabel (Blz. 135).
- Tijdens het fotograferen zijn er grenzen aan de instellingen voor de volgende functies.
 Repeterende opnamen/opnamen met de zelfontspanner/intervalopnamen/
 AE-bracketing/beeldstabilisator/flitser-bracketing/meervoudige belichting* enz.



Fotograferen met aanraakschermfuncties

Tik op  om de instellingen voor het aanraakscherm te doorlopen.

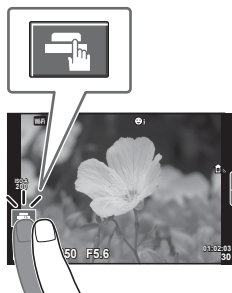
-  Tik op een motief om scherp te stellen en automatisch de sluitert te ontspannen. Deze functie is niet mogelijk in de modus .
-  Bediening van het aanraakscherm uitgeschakeld.
-  Tik om een AF-doel weer te geven en stel scherp op het motief in het geselecteerde gebied. U kunt het aanraakscherm gebruiken om de positie en de grootte van het scherpstelkader te kiezen. Foto's kunnen worden genomen door op de ontspanknop te drukken.



■ Voorbeeld van uw motief bekijken ()

- 1** Tik op het motief in het display.
 - Er verschijnt een AF-doel.
 - Gebruik de schuifbalk om de grootte van het kader te kiezen.
 - Raak  aan om de weergave van het AF-doel uit te schakelen.
- 2** Gebruik de schuifbalk om de grootte van het AF-kader aan te passen; tik vervolgens  aan om in te zoomen op de kaderpositie.
 - Gebruik uw vinger om in het display te schuiven wanneer de foto is ingezoomd.
 - Tik  aan om de zoomweergave te annuleren.

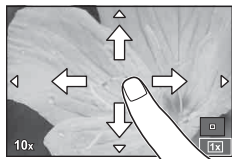

Let op

- In de volgende situaties is bediening met het aanraakscherm niet mogelijk.
 - Panorama/3D/e-portret/meervoudige belichting/tijdens bulb-, tijd- of live compositieopnamen/het dialoogvenster voor de witbalans met één knop/wanneer knoppen of regelaars worden gebruikt
- Raak het display niet aan met uw vingernagels of een scherp voorwerp.
- Handschoenen of een monitorafdekking kunnen de bediening van het aanraakscherm hinderen.

Films opnemen

U kunt films opnemen als de functieknop in elke modus behalve **PHOTO STORY** staat.

1 Druk op de knop om de opname te starten.

- U kunt de focuspositie wijzigen door het scherm tijdens de opname aan te raken.

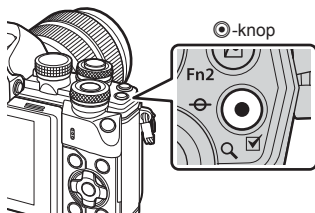

2 Druk opnieuw op de knop om de opname te stoppen.

Let op

- Bij gebruik van een camera met een CMOS-beeldsensor kunnen bewegende beelden vervormd worden weergegeven door het rollende sluitereffect. Dit is een natuurkundig fenomeen waarbij de gefilmde beelden vervormd worden bij het filmen van een snel bewegend motief of door de bewegingen van de camera. Dit fenomeen valt vooral op bij een grote brandpuntsafstand.
- Als de bestandsgrootte van de opgenomen film groter wordt dan 4 GB, wordt het bestand automatisch gesplitst.
- Gebruik bij het filmen een SD-kaart die een SD-snelheidsklasse 10 of hoger ondersteunt.
- Om een film van 4 GB of groter continu op te nemen, moet u de beeldkwaliteit niet instellen op All-Intra. Kies een andere modus.
- Als de camera gedurende een lange periode wordt gebruikt, zal de temperatuur van het beeldopneemelement toenemen en kan er ruis en gekleurde beeldwaas verschijnen in beelden. Schakel de camera gedurende een korte periode uit. Ruis en gekleurde beeldwaas kunnen zich ook voordoen bij beelden die werden opgenomen met een hoge ISO-gevoeligheid. Als de temperatuur blijft toenemen, zal de camera automatisch uitgeschakeld worden.
- Wanneer u een Four Thirds systeemlens gebruikt, werkt de AF niet terwijl u films opneemt.
- De knop  kan in de volgende situaties niet worden gebruikt om films op te nemen:
Meervoudige belichting (fotograferen stopt ook)/ontspanknop half ingedrukt/tijdens bulb-, tijd- of compositieopnamen/repeterende opnamen/Panorama/opnemen in **SCN**-modus (e-portret, hand-held, starlight, 3D)/time lapse-opnamen

Filmmodus gebruiken (📷)

In de filmmodus (📷) kunt u films opnemen die gebruik maken van de beschikbare effecten in de modus Fotograferen. Gebruik Live controle of de instellingen te selecteren. 📷 "Effecten aan een film toevoegen" (Blz. 72)

U kunt ook een nabeeldeffect toepassen of inzoomen op een bepaald deel van het beeld tijdens de filmopname.

■ Effecten toevoegen aan een film [Filmeffect]

- 1 Draai de functieknop naar 📷.
- 2 Druk op de knop ⏻ om de opname te starten.
 - Druk nogmaals op de knop ⏻ om de opname te stoppen.
- 3 Raak op het scherm het pictogram aan van het effect dat u wilt gebruiken.

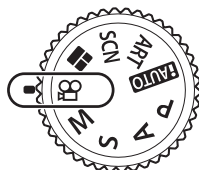

	Vervaging	Film met het geselecteerde beeldeffect. Het vervagingseffect wordt toegepast op de overgangen tussen de scènes.
	Oude film	Pas willekeurig schade- en stof-achtige ruis toe als bij oude films.
	Multi-echo	Pas een nabeeldeffect toe. Nabeelden verschijnen achter bewegende voorwerpen.
	Eén echo	Een nabeeld verschijnt gedurende een korte tijd nadat u op de knop hebt gedrukt. Het nabeeld zal na een tijdje automatisch verdwijnen.
	Filmtelevoorzetlens	Zoom in op een deel van het beeld zonder gebruik te maken van de lenszoom. Zoom in op de geselecteerde positie van het beeld terwijl u de camera in één positie houdt.

Vervaging

Raak het pictogram aan. Het effect wordt geleidelijk toegepast wanneer uw vinger het pictogram loslaat.

Oude film

Raak het pictogram aan om het effect toe te passen. Raak het opnieuw aan om het effect te annuleren.



Multi-echo

Raak het pictogram aan om het effect toe te passen. Raak het opnieuw aan om het effect te annuleren.

Eén echo

Elke aanraking van het pictogram voegt aan het effect toe.

Filmteleconverter

- 1 Raak het pictogram aan om het zoomkader weer te geven.
 - U kunt de positie van het zoomkader wijzigen door het scherm aan te raken of $\triangle \nabla \triangleleft \triangleright$ te gebruiken.
 - Houd \odot ingedrukt om het zoomkader terug naar een centrale positie te brengen.
- 2 Raak  aan of druk op de knop **Fn2** om in te zoomen op het gebied in het zoomkader.
 - Raak  aan of druk op de knop **Fn2** om terug te keren naar de zoomkaderweergave.
- 3 Raak  aan of druk op \odot om het zoomkader te annuleren en de modus Filmtelevoorzetlens te verlaten.

Let op

- De beeldsnelheid daalt licht tijdens de opname.
- De 2 effecten kunnen niet tegelijkertijd worden toegepast.
- Gebruik een geheugenkaartje met een SD speed class 10 of beter. Een filmopname kan onverwachts stoppen wanneer een trager kaartje wordt gebruikt.
- Wanneer modus 1 is ingesteld voor het nemen van foto's tijdens filmopnamen (Blz. 107) kunt u geen foto's maken bij het gebruik van andere filmeffecten dan Filmtelevoorzetlens.
- [e-Portret] en [Diorama] kunnen niet samen met Vervaging worden gebruikt.
- Het geluid van aanraakhandelingen en knopbediening kan worden opgenomen.
- Vervaging kan niet worden gebruikt bij het opnemen van clips.
- Bij het filmen van slow/quick motion-films, kunt u geen andere filmeffecten gebruiken dan Filmtelevoorzetlens.

Foto's maken tijdens het opnemen van films (Film+fotomodus)

- Druk de ontspannop in tijdens het filmen om een van de beelden van de film als foto vast te leggen. Druk nogmaals op de knop \odot om de opname te stoppen. De foto- en filmbestanden worden apart op de geheugenkaart opgeslagen. De opnamemodus van de foto's is M/N (16:9).
- Er is ook een manier om een foto met een hogere kwaliteit vast te leggen.  [Film+fotomodus] (Blz. 107)

Let op

- U kunt geen foto's nemen tijdens het opnemen van clips of slow/quick motion als [Film+fotomodus] is ingesteld op [modus1]. Stel de framesnelheid in op 30p of minder. Het aantal foto's kan beperkt zijn.
- De autofocus en meting die worden gebruikt in de filmmodus kunnen verschillen van deze die worden gebruikt voor het nemen van foto's.

De stiltefunctie gebruiken bij filmen

U kunt voorkomen dat de camera interne geluiden opneemt tijdens het filmen.

De volgende functies zijn beschikbaar als aanraakhandelingen.

- Power zoom*/Volumeniveau/diafragma/sluitertijd/
belichtingscorrectie/ISO-gevoeligheid
- * Alleen beschikbaar met gemotoriseerde zoomlenzen

Raak de tab stil opnemen aan om de functies weer te geven. Raak na het aanraken van een item de weergegeven pijlen aan om de instellingen te selecteren.

Tabblad stil fotografieren



“Mijn Clips“ opnemen



U kunt een enkel filmbestand Mijn Clips maken met meerdere korte films (clips). U kunt ook foto's toevoegen aan de Mijn Clips-film.

■ Filmen

- 1 Draai de functieknop naar .
- 2 Druk op **OK** to om de live controle weer te geven en selecteer de modus filmbeeldkwaliteit met de achterste regelaar.







- 3 Selecteer **MOV**  **FHD**  **30p** met behulp van de voorste regelaar en druk op de knop **OK**.
 - Druk op de knop **INFO** om [Framesnelheid] en [Clipopnametijd] te wijzigen.
- 4 Druk op de knop  om te beginnen met filmen.
 - Het opnemen stopt automatisch als de vooraf ingestelde opnametijd is verlopen, en een scherm verschijnt voor het controleren van de opgenomen film. Druk op de knop  om de clip op te slaan en ga de volgende filmen.
 - Als u nogmaals op de knop  drukt tijdens het filmen, gaat het filmen door terwijl de knop ingedrukt blijft (tot maximaal 16 seconden).
- 5 Om de volgende clip op te nemen, drukt u op de knop .
 - Het bevestigingsscherm verdwijnt en het opnemen van de volgende clip begint.
 - Om de opgenomen clip te verwijderen of in een andere Mijn Clip op te slaan, voert u het volgende uit op het bevestigingsscherm.

	Mijn Clips worden weergegeven, vanaf het begin.
	Verandert de Mijn Clips waarin u de clip wilt opslaan en de positie waar u de nieuwe clip wilt opslaan.
	Verwijdert de gemaakte clip zonder deze op te slaan.

- Druk de ontspanknop half in om de volgende opname te maken. De clip wordt opgeslagen in dezelfde Mijn Clips als de vorige clip.
- Clips met een afwijkende framesnelheid en aantal pixels worden in verschillende Mijn Clips opgeslagen.

■ Weergave

U kunt de bestanden in Mijn Clips achter elkaar weergeven.

- 1 Druk op  en selecteer een beeld gemarkeerd .
- 2 Druk op **OK** en selecteer [Mijn clips afspelen] met  . Druk nogmaals op **OK**.
 - De bestanden in Mijn Clips worden opvolgend weergegeven.
 - Druk op de knop **OK** om de weergave te stoppen.

“Mijn Clips“ bewerken



U kunt een enkel filmbestand maken met Mijn Clips.

De opgenomen clips zijn opgeslagen in Mijn Clips. U kunt filmclips en foto's aan Mijn Clips toevoegen. U kunt ook overgangseffecten en Creatieve filter-effecten toevoegen.

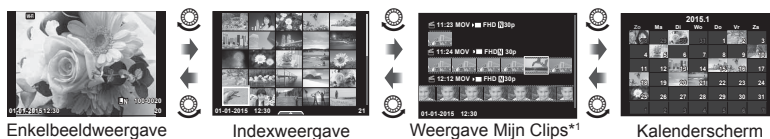

1 Druk op  en draai de achterste regelaar om Mijn Clips weer te geven.



*1 Als een of meer Mijn Clips zijn gemaakt, worden deze hier weergegeven (Blz. 41).

2 Gebruik   of raak het scherm aan om de te gebruiken Mijn Clips te selecteren.

3 Selecteer een item met   en druk op de knop .

Mijn Clips weergeven	Geeft de bestanden in Mijn Clips op volgorde weer, beginnend bij de eerste.
Film-Weergave	Als een filmbestand is geselecteerd, kunt u de weergave bedienen in de filmmodus.
Volgorde wijzigen	Verplaats bestanden of voeg deze toe aan Mijn Clips.
Preset bestem.	Vanaf de volgende keer dat u filmt, worden films die met dezelfde beeldkwaliteit worden opgenomen, toegevoegd aan deze  Mijn Clips.
Mijn Clips verwijd.	Verwijdert alle niet-beveiligde bestanden uit Mijn Clips.
Wissen	Druk tijdens het afspelen van het beeld dat u uit Mijn Clips wilt verwijderen op de knop  . Selecteer [Ja] en druk op  .

4 Geef Mijn Clips weer vanaf waar u de film wilt maken. Selecteer [Mijn clips export.] en druk op .

5 Selecteer een item met   en druk op de knop .

Clip-effecten	U kunt 6 soorten creatieve effecten toevoegen.
Overgangseffect	U kunt vervagen toevoegen.
Achtergrond	Stel [Joy] in of [Uit].
Volume opgen. Clip	Stel BGM in op [Joy] om een volume in te stellen voor geluid dat in de film is opgenomen.
Geluid opgenomen Clip	Zet op [Aan] om een film te maken met het opgenomen geluid. Deze instelling is alleen beschikbaar als BGM is ingesteld op [Uit].
Preview	Bekijk een voorbeeldweergave van de films van de bewerkte Mijn Clips op volgorde vanaf het eerste bestand.

- 6** Als u klaar bent met bewerken, selecteert u [Begin met export.] en drukt u op **OK**.
- Het gecombineerde album wordt opgeslagen als enkele film.
 - Exporteren van een film kan enige tijd duren.
 - De maximale lengte voor Mijn Clips is 15 minuten en de maximale bestandsgrootte is 4 GB.
 - Mijn Clips worden opgenomen in Full HD en Klein.

Let op

- Het kan enige tijd duren voordat Mijn Clips worden weergegeven na het uitnemen, plaatsen, wissen of beveiligen van de kaart.
- U kunt maximaal 99 Mijn Clips en maximaal 99 cuts per clip opnemen. De maximale waarden kunnen afwijken, afhankelijk van de bestandsgrootte en de lengte van Mijn Clips.
- U kunt geen andere films dan clips in Mijn Clips toevoegen.

Snelle/langzame videobeelden maken

U kunt slow motion of quick motion films maken.

U kunt de opnamesnelheid vastleggen met **MOV** in de modus beeldkwaliteit.

- 1** Draai de functieknop naar **MOV**.

- 2** Druk op **OK** to om de live controle weer te geven en selecteer de modus filmbeeldkwaliteit met de achterste regelaar.



- 3** Gebruik de voorste regelaar om **MOV** **FHD** **30p** (modus aangepaste beeldkwaliteit) te selecteren en druk op **INFO**.
- 4** Gebruik de achterste regelaar om een opnamesnelheid te selecteren en druk op **OK**.
- Verhoog de vermenigvuldigingsfactor voor de opnamesnelheid om een quick motion-film te maken. Verlaag de vermenigvuldigingsfactor voor de opnamesnelheid om een slow motion-film te maken.
- 5** Druk op de knop **⏏** om te beginnen met filmen.
- Druk nogmaals op de knop **OK** om te stoppen met filmen.
 - De film wordt met een vaste snelheid weergegeven zodat hij in slow motion of quick motion lijkt te zijn.

Let op

- Het geluid wordt niet opgenomen.
- Alle Creatieve filters uit de Fotomodus worden geannuleerd.
- U kunt slow/quick motion niet instellen als de bitsnelheid [All-Intra] is.
- U kunt slow/quick motion niet instellen als de framesnelheid [60p] of [50p] is.

High-speed films opnemen

Slow motion-films opnemen. Opnamen gemaakt met 120 fps worden weergegeven met 30 fps; de kwaliteit komt overeen met [SD].

- 1 Draai de functieknop naar .
- 2 Druk op  om de live controle weer te geven en selecteer de modus filmbeeldkwaliteit met de achterste regelaar.
- 3 Gebruik de voorste regelaar om  (High-speed film) te selecteren en druk op .
- 4 Druk op de knop  om te beginnen met filmen.
 - Druk nogmaals op de knop  om te stoppen met filmen.



Let op

- Het geluid wordt niet opgenomen.
- Alle Creatieve filters uit de Fotomodus worden geannuleerd.
- Filmeffecten zijn niet beschikbaar.

Opnameopties gebruiken

Opnameopties oproepen

U kunt veelgebruikte opnameopties oproepen met vooraf toegewezen knoppen. Om opnameopties te selecteren die niet aan knoppen zijn toegewezen, gebruikt u het LV superbiedingspaneel dat de huidige status van de opnamesessies toont. Raak aan of gebruik de pendelknop om opties te selecteren en de instellingen te wijzigen. Als u niet met live view werkt, kunt u het normale superbiedingspaneel op de monitor weergeven.

LV-superbiedingspaneel

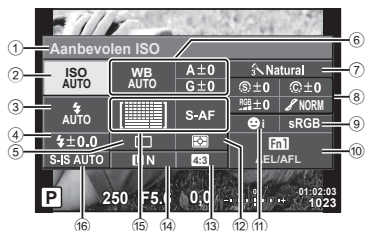

Superbiedingspaneel

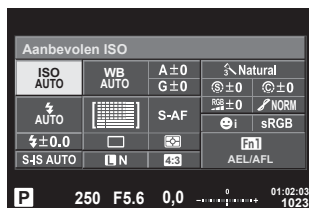

Instellingen die kunnen worden aangepast met behulp van het LV-superbiedingspaneel

- | | |
|---|---|
| ① Momenteel geselecteerde optie | ⑨ KleurruimteBlz. 71 |
| ② ISO-gevoeligheidBlz. 53 | ⑩ KnopfunctietoewijzingBlz. 64 |
| ③ FlitsmodusBlz. 62 | ⑪ GezichtsprioriteitBlz. 49 |
| ④ Regelaar flitsintensiteitBlz. 64 | ⑫ LichtmeetmodusBlz. 53 |
| ⑤ Repeterende opnamen/
zelfontspannerBlz. 57 | ⑬ Breedte-hoogteverhoudingBlz. 59 |
| ⑥ WitbalansBlz. 54 | ⑭ OpnamemodusBlz. 60, 61, |
| WitbalanscorrectieBlz. 55 | ⑮ AF-modusBlz. 51 |
| ⑦ FotomodusBlz. 68 | AF-gebiedBlz. 48 |
| ⑧ Scherpte Blz. 69 | ⑯ BeeldstabilisatorBlz. 56 |
| Contrast Blz. 69 | |
| Kleurintensiteit Blz. 69 | |
| Levendig Blz. 70 | |
| Z&W-filter Blz. 70 | |
| Fototint Blz. 71 | |

Let op

- Niet weergegeven in filmmodus en modus PHOTO STORY.
- Als u het normale weergave van het superbiedingspaneel gebruikt, gaat de camera in de slaapstand als gedurende 3 seconden geen actie is ondernomen. De camera kan opnieuw worden geactiveerd door de ontspanknop half in te drukken. "Snelle slaapstand" (Blz. 109)

- 1 Druk op de knop **OK** in de modi **P/A/S/M**.
 - Het superbedieningspaneel verschijnt.
- 2 Tik op het gewenste item.
 - Het item wordt gemarkeerd.
- 3 Draai aan de voorste regelaar om een instelling te wijzigen.

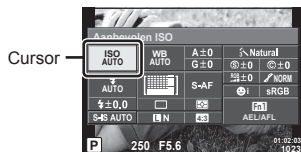

Opmerkingen

- U kunt ook handelingen uitvoeren met de regelaars. Gebruik de achterste regelaar om items te selecteren en de voorste regelaar om instellingen te veranderen.
- Als u vooraf een aangepast menu hebt ingesteld, kunt u het superbedieningspaneel weergeven met **TAUTO**, **SCN** of **ART**.

Live control

In de filmmodus en in de modus PHOTO STORY kunt u live controle gebruiken om de opnamefunctie te selecteren terwijl u het effect op het scherm bekijkt.

Als de bedieningselementen in Controle-instellingen is ingesteld op [Live controle], kunt u live controle zelfs gebruiken in de modi **TAUTO**, **P**, **A**, **S**, **M**, **ART** en **SCN**. (Blz. 101)

Scherf Live controle



■ Beschikbare instellingen

Beeldstabilisator*	Blz. 56
Fotomodus*	Blz. 68
Scèneprogramma	Blz. 26
Modus Creatieve filter	Blz. 28
Witbalans*	Blz. 54
Repeterende opnamen/ zelfontspanner*	Blz. 57
Breedte-hoogteverhouding	Blz. 59
Opnamemodus*	Blz. 61

* Beschikbaar in de modus .

modus*	Blz. 39
Flitsmodus	Blz. 62
Flitssterkteregelaar	Blz. 64
Lichtmeetmodus	Blz. 53
AF-modus*	Blz. 51
ISO-gevoeligheid*	Blz. 53
Gezichtsprioriteit*	Blz. 49
Filmgeluidsopname*	Blz. 72

- 1 Druk op **OK** om live controle weer te geven.
 - Om live controle te verbergen, drukt u nogmaals op **OK**.
- 2 Gebruik de achterste regelaar om de instellingen te selecteren, gebruik de voorste regelaar om de geselecteerde instelling te veranderen en druk op **OK**.
 - De geselecteerde instellingen worden automatisch van kracht als er gedurende ongeveer 8 seconden geen handeling wordt uitgevoerd.



Let op

- Sommige items zijn niet beschikbaar in sommige fotografeermodi.

De belichting regelen (belichtingscorrectie)

Draai de voorste regelaar om de belichtingscorrectie te kiezen. Kies positieve (“+”) waarden om beelden helderder te maken en negatieve (“-”) waarden om beelden donkerder te maken. De belichting kan worden aangepast met ± 5.0 EV.



Let op

- Belichtingscorrectie is niet beschikbaar in de modi **FAUTO**, **M**, of **SCN**.
- De zoeker en de live view-display kunnen alleen worden gewijzigd naar $\pm 3,0$ EV. Als de belichting $\pm 3,0$ EV overschrijdt, gaat de belichtingsbalk knipperen.
- Films kunnen worden gecorrigeerd in een bereik tot $\pm 3,0$ EV.

De belichting vergrendeling (AE-vergrendeling)

U kunt alleen de belichting vergrendelen door op de knop **Fn1** te drukken. Gebruik dit wanneer u de focus en belichting apart wilt aanpassen of wanneer u verschillende foto's bij dezelfde belichting wilt maken.

- Als u eenmaal op de knop **Fn1** drukt, wordt de belichting vastgehouden en verschijnt **AEL**.
 “AEL/AFL” (Blz. 109)
- Druk nogmaals op de knop **Fn1** om de AE-vergrendeling op te heffen.

Let op

- De vergrendeling wordt geannuleerd zodra u de functieknop, de knop **MENU** of de knop **OK** gebruikt.

Het AF-kader instellen (AF-veld)

Kies welke van de 81 AF-kaders worden gebruikt om automatisch scherp te stellen.

- 1 Druk op de pendelknop om het AF-kader weer te geven.
- 2 Gebruik $\Delta \nabla \triangleleft \triangleright$ om de weergave van één kader te selecteren en selecteer de AF-positie.
 - De modus "Alle kaders" wordt hersteld wanneer u de cursor van het scherm weg verplaatst.

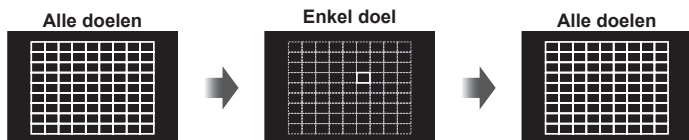

De camera kiest automatisch uit de volledige set doelen voor scherpstellen.

Het doel voor scherpstellen handmatig selecteren.

Let op

- Wanneer u een Four Thirds-systeemlens gebruikt, schakelt de camera automatisch naar de modus "Enkel doel".
- Het aantal en de grootte van de AF-velden zijn afhankelijk van de instelling voor [Dig. televoorzetens], [Beeldratio] en groepsdoelen.

Klein gebied en groepsgebied gebruiken (Instelling AF-gebied)

U kunt de methode voor de selectie en grootte van het kader wijzigen. U kunt ook gezichtsprioriteit-AF selecteren (Blz. 49).

- 1 Druk op de pendelknop om het AF-gebied weer te geven.
- 2 Druk op de knop **INFO** tijdens de selectie van het AF-gebied en kies een selectiemethode met $\Delta \nabla$.

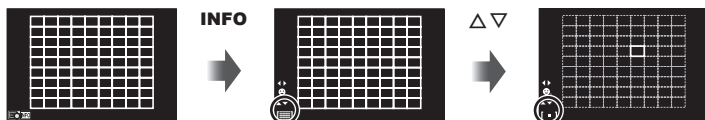

(Alle gebieden)	De camera maakt automatisch een selectie uit alle AF-doelen.
(Enkel gebied)	U selecteert een enkel AF-doel.
(Klein doel)	Het AF-doel kan kleiner worden gemaakt.
(Groepsdoel)	De camera kiest automatisch uit de doelen in de geselecteerde groep.

Let op

- Bij filmopnamen schakelt de camera automatisch naar de modus "Enkel doel".
- Wanneer u een Four Thirds-systeemlens gebruikt, schakelt de camera automatisch naar de modus "Enkel doel".

Gezichtsprioriteit-AF/pupilherkenning-AF

De camera detecteert gezichten en past de scherpstelling en digitale ESP aan.

- 1 Druk op de pendelknop om het AF-doel weer te geven.
- 2 Druk op de knop **INFO**.
 - U kunt de selectiemethode voor het AF-gebied wijzigen.
- 3 Selecteer een optie met $\triangleleft \triangleright$ en druk op \odot .



OFF	Gezichtsprio. Uit	Gezichtsprioriteit uit.
	Gezichtsprio. Aan	Gezichtsprioriteit aan.
	Gezicht en oog prio. Aan	Het automatisch scherpstelsysteem selecteert de pupil van het oog dat zich het dichtst bij de camera bevindt voor gezichtsprioriteit-AF.
	Gezicht en r. oog prio. Aan	Het automatisch scherpstelsysteem selecteert de pupil van het rechteroog voor gezichtsprioriteit-AF.
	Gezicht en l. oog prio. Aan	Het automatisch scherpstelsysteem selecteert de pupil van het linkeroog voor gezichtsprioriteit-AF.

- 4 Richt de camera op het motief.
 - Als een gezicht wordt herkend, wordt dit aangegeven met een wit kader.
- 5 Druk de ontspanknop half in om scherp te stellen.
 - Wanneer de camera scherpstelt op het gezicht in het witte kader, wordt het kader groen.
 - Als de camera de ogen van het motief kan detecteren, wordt een groen kader weergegeven rond het geselecteerde oog. (pupilherkenning-AF)
- 6 Druk de ontspanknop helemaal in om een opname te maken.

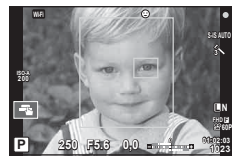
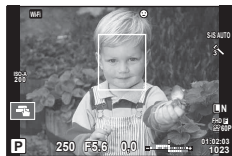

Let op

- Gezichtsprioriteit wordt alleen toegepast op de eerste opname van elke reeks repeterende opnamen.
- Afhankelijk van het motief en de instelling van de kunstfilter is het mogelijk dat de camera het gezicht niet correct detecteert.
- Bij een instelling [] (Digitale ESP-meting) wordt bij de meting prioriteit gegeven aan gezichten.

Opmerkingen

- Gezichtsprioriteit is ook beschikbaar in [MF]. Gezichten die door de camera worden herkend, worden aangeduid door witte kaders.

Zoomkader-AF/zoom-AF (Super Spot AF)

U kunt inzoomen op een deel van het beeld wanneer de scherpstelling wordt aangepast. Door een hoge zoomverhouding te kiezen, kunt u de automatische scherpstelling gebruiken om scherp te stellen op een kleiner gebied dan hetgeen normaal door het AF-kader wordt aangegeven. U kunt het scherpsteldoel ook nauwkeuriger positioneren.

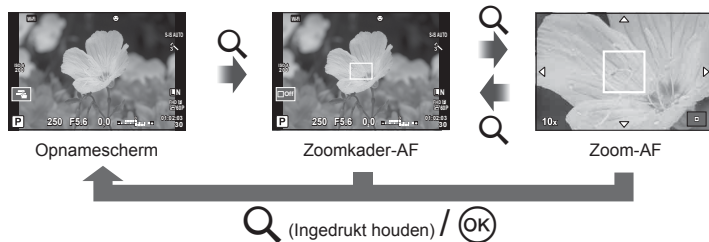

- 1 Wijs vooraf (zoompictogram) toe aan één van de knoppen met behulp van [Button Knopfuncties] (Blz. 64).
- 2 Druk de knop in en laat hem weer los om het zoomkader weer te geven.
 - Wanneer de camera werd scherpgesteld met automatisch scherpstellen net voor de knop werd ingedrukt, wordt het zoomkader weergegeven in de huidige scherpstelpositie.
 - Positioneer het zoomkader met .
 - Druk op de knop **INFO** en gebruik om de zoomverhouding te selecteren. (×3, ×5, ×7, ×10, ×14)
- 3 Druk nogmaals op de knop om in te zoomen op het zoomkader.
 - Positioneer het zoomkader met .
 - U kunt de zoomverhouding met de regelaars voor en achter wijzigen.
- 4 Druk de ontspanknop half in om de autofocus te starten.
 - De camera stelt scherp met het motief dat zich in het midden van het beeld bevindt. Als u de scherpstelpositie wilt wijzigen, verplaatst u deze door het scherm aan te raken.

Opmerkingen

- U kunt het zoomkader ook weergeven en verplaatsen met behulp van het aanraakscherm.

Let op

- De zoom is alleen op de monitor zichtbaar en heeft geen invloed op de resulterende foto's.
- Als u een Four Thirds-systeemlens gebruikt, werkt de AF niet tijdens de zoomweergave.
- Tijdens het inzoomen maakt de IS (beeldstabilisator) geluid.

Een scherpstelmodus selecteren (AF-modus)

Selecteer een scherpstelmethode (scherpstelmodus).

U kunt afzonderlijke scherpstelmethodes kiezen voor de modus Fotograferen en de modus .

1 Druk op de knop en selecteer AF-modus.

- Selecteer opties door aan de achterste regelaar te draaien.

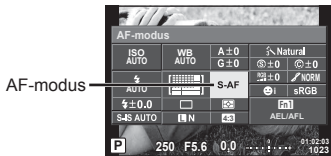

2 Selecteer een item met de voorste regelaar en druk op de knop .

- De geselecteerde AF-modus wordt weergegeven op de monitor.

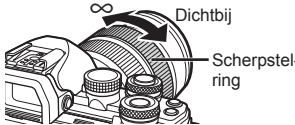
S-AF (Enkelv. AF)	De camera stelt één keer scherp wanneer de ontspanknop half ingedrukt wordt. Zodra de camera heeft scherpgesteld, hoort u een pieptoon en lichten het AF-bevestigingssteken en het autofocussteken op. Deze methode is geschikt voor het fotograferen van niet of nauwelijks bewegende motieven.
C-AF (continue AF)	De camera herhaalt het scherpstellen terwijl de ontspanknop half ingedrukt blijft. Wanneer er op het motief is scherpgesteld, licht het AF-bevestigingssteken op de monitor op en weerklinkt de pieptoon zodra de scherpstelling de eerste keer wordt vergrendeld. Ook al beweegt het motief of verandert u de compositie van de foto, blijft de camera bezig met scherpstellen. <ul style="list-style-type: none"> • Als u een Four Thirds-systeemlens gebruikt, verandert deze instelling in [S-AF].
MF (handmatig scherpstellen)	Dankzij deze functie kunt u handmatig op iedere positie scherpstellen via de scherpstelling op de lens. 
S-AF+MF- (De modi S-AF en MF gelijktijdig gebruiken)	Na de ontspanknop half te hebben ingedrukt om scherp te stellen in de modus [S-AF], kunt u de scherpstelling gebruiken om de scherpstelling handmatig bij te regelen.
C-AF+TR (AF-tracking)	Druk de ontspanknop half in om scherp te stellen; de camera volgt het motief en blijft erop scherpstellen zolang de ontspanknop in deze positie wordt gehouden. <ul style="list-style-type: none"> • Het AF-kader wordt rood weergegeven als de camera het motief niet langer kan volgen. Laat de ontspanknop los, kadreer het motief opnieuw en druk de ontspanknop half in. • Als u een Four Thirds-systeemlens gebruikt, verandert deze instelling in [S-AF].

Let op

- De camera kan mogelijk niet scherpstellen als het motief schaars verlicht is, wordt verduisterd door nevel of rook of te weinig contrast vertoont.
- Als u een Four Thirds-systeemlens gebruikt, is AF niet beschikbaar bij het opnemen van films.
- U kunt de AF-modus niet instellen als de MF-scherpstelvergrendeling van de lens is ingesteld op MF.

De helderheid van hoge lichten en schaduwen wijzigen

Gebruik [Lichte/donkere delen] om de helderheid van hoge lichten en schaduwen aan te passen. [Lichte/donkere delen] is een [Multi-functie]-optie (Blz. 66). Standaard is de optie [Multi Function] toegewezen aan de knop **Fn2**. Druk op de knop **Fn2** om instellingen weer te geven. Daarna kunt u de achterste regelaar gebruiken om schaduwen en de voorste regelaar om hoge lichten aan te passen. Houd \odot ingedrukt om te annuleren.

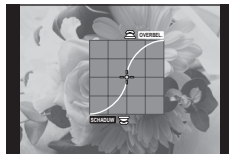

Kleur regelen (Color Creator)

Gebruik de [Color Creator] om de tint van het motief aan te passen. Veranderingen worden op het scherm weergegeven. [Color Creator] is een [Multi-functie]-optie (Blz. 66). Standaard is [Multi-functie]-optie toegewezen aan de knop **Fn2**.

De Color Creator selecteren in het Multi-functie menu

- 1 Houd de knop **Fn2** ingedrukt en draai aan de achterste regelaar.
 - Het Multi-functie menu verschijnt.
- 2 Selecteer de Color Creator en laat de knop los.

De Color Creator gebruiken

- 1 Druk op de knop **Fn2**.
 - Er verschijnt een scherm met opties.

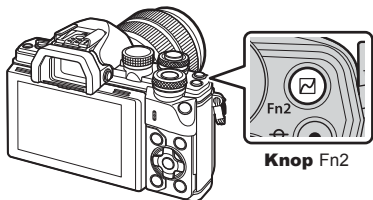

- 2 Stel de kleurschakering in met de voorste regelaar en de verzadiging met de achterste regelaar.
 - Houd de knop \odot ingedrukt om wijzigingen te annuleren.
 - Druk op de knop **MENU** om de Color Creator te beëindigen zonder instellingen te wijzigen.
- 3 Druk op de knop \odot om wijzigingen op te slaan.
 - De instellingen worden opgeslagen in \odot (Color Creator) van fotomodus (Blz. 68).
 - De fotomodus [Color Creator] wordt geselecteerd nadat de instellingen zijn opgeslagen.

Let op

- De witbalans is vast ingesteld op AUTO.
- Als de beeldkwaliteit is ingesteld op de modus [RAW], wordt het beeld opgenomen in RAW+JPEG-formaat.





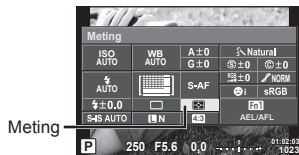

Kiezen hoe de camera de helderheid meet (meting)

U kunt kiezen hoe de camera de helderheid van het motief meet.

- 1 Druk op de knop  en selecteer Meting.
 - Selecteer opties door aan de achterste regelaar te draaien.



- 2 Selecteer een item met de voorste regelaar en druk op de knop .

 Digitale ESP-meting	De camera meet de belichting in 324 gebieden van het frame en optimaliseert de belichting voor de huidige scène of (als een andere optie dan [UIT] is geselecteerd voor [⊖ Gezichtsprioriteit]) het huidige portret. Deze methode wordt aanbevolen voor normaal fotograferen.	
 Lichtmeting met nadruk op het centrum	Deze meetmethode berekent het gemiddelde van de lichtniveaus van het motief en de achtergrond, maar het centrum van het beeld telt hier zwaarder mee.	
 Spotmeting	Kies deze optie om een klein gebied te meten (ongeveer 2% van het kader) en richt hierbij de camera op het object dat u wilt meten. De belichting wordt aangepast op basis van de helderheid van het gemeten punt.	
 HI Spotmeting - bij veel lichte partijen	Verhoogt de belichting van de spotmeting. Zorgt ervoor dat lichte motieven licht worden weergegeven.	
 SH Spotmeting - schaduw	Verlaagt de belichting van de spotmeting. Zorgt ervoor dat donkere motieven donker worden weergegeven.	

- 3 Druk de ontspanknop half in.
 - Normaal begint de camera te meten wanneer de ontspanknop half wordt ingedrukt en wordt de scherpstelling vergrendeld zolang de ontspanknop in deze positie wordt gehouden.

ISO-gevoeligheid

Door de ISO-gevoeligheid te verhogen, treedt er meer ruis (korrel) op in het beeld maar kunt u foto's nemen bij weinig licht. De aanbevolen instelling in de meeste situaties is [AUTO]. Deze instelling start bij ISO 200 — een waarde voor een evenwichtige verhouding tussen ruis en dynamisch bereik — en past vervolgens de ISO-gevoeligheid aan afhankelijk van de opnameomstandigheden.

- 1 Druk op  om de ISO-gevoeligheid te selecteren.
 - Selecteer opties door aan de achterste regelaar te draaien.

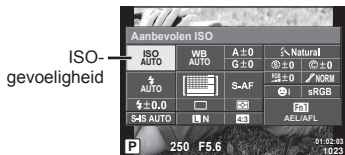

- 2 Selecteer een item met de voorste regelaar en druk op de knop .

AUTO	De gevoeligheid wordt automatisch ingesteld aan de hand van de opnameomstandigheden.
LAAG, 200–25600	De gevoeligheid wordt ingesteld op de geselecteerde waarde.

Kleur aanpassen (witbalans)

De witbalans (WB) zorgt ervoor dat witte objecten in beelden opgenomen door de camera er ook wit uitzien. Onder de meeste omstandigheden is [AUTO] geschikt, maar u kunt ook andere waarden selecteren op basis van de lichtbron wanneer u met [AUTO] niet de gewenste resultaten bereikt of u een bepaalde kleurtoon wilt oproepen in uw beelden.

- 1 Druk op **OK** om witbalans te selecteren.
 - Selecteer opties door aan de achterste regelaar te draaien.

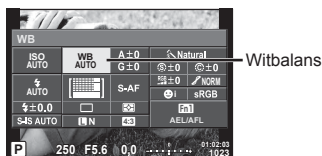

- 2 Selecteer een item met de voorste regelaar en druk op de knop **OK**.

WB-modus		Kleurtemperatuur	Lichtomstandigheden
Witbalans automatisch instellen	AUTO	—	Geschikt voor de meeste lichtomstandigheden (als op de monitor een witte beeldpartij zichtbaar is). Gebruik deze stand voor algemeen gebruik.
Vooraf ingestelde witbalans		5300K	Voor buitenopnamen op een heldere dag, of om de rode tinten bij een zonsondergang of meer kleuren bij vuurwerk vast te leggen
		7500K	Voor buitenopnamen in de schaduw op een heldere dag
		6000K	Voor het fotograferen buiten op een bewolkte dag
		3000K	Voor fotograferen bij gloeilamplicht
		4000K	Voor onderwerpen die door TL-licht worden verlicht
		—	Voor onderwaterfotografie
Eén-toets witbalans (Blz. 55)		De met één-toets WB ingestelde kleurtemperatuur.	Kies hiervoor wanneer een wit of grijs onderwerp kan worden gebruikt om de witbalans te meten en het object zich onder een gemengde verlichting bevindt of wordt belicht door een onbekend type flitser of andere lichtbron.
	CWB	2000K–14000K	Nadat u op de INFO -knop hebt gedrukt, gebruikt u de knoppen < > om een kleurtemperatuur te selecteren en drukt u vervolgens op OK .

Let op

- Als [Color Creator] is ingesteld, is de witbalans vast ingesteld op AUTO.

Witbalans met één toets

Meet de witbalans door een blad papier of een ander wit object te kaderen bij de belichting die u zult gebruiken voor de uiteindelijke foto. Dit is handig als u een onderwerp niet alleen bij natuurlijk licht fotografeert, maar ook bij andere lichtbronnen met verschillende kleurtemperaturen.

- 1 Selecteer [WB1], [WB2], [WB3] of [WB4] (witbalans met één toets 1, 2, 3 of 4) en druk op de knop **INFO**.
- 2 Maak een foto van een stuk kleurloos papier (wit of grijs).
 - Kadreer het object zodat dit de monitor vult en er geen schaduwen op zichtbaar zijn.
 - Het scherm voor one-touch witbalans verschijnt.
- 3 Selecteer [Ja] en druk op **OK**.
 - De nieuwe waarde wordt opgeslagen als een voorgeprogrammeerde witbalansoptie.
 - De nieuwe waarde blijft opgeslagen tot de witbalans met één knop opnieuw wordt gemeten. Uitschakelen van de camera wist de gegevens niet.

Fijnafstellingen voor de witbalans (compensatie witbalans)

U kunt de compensatiewaarden voor zowel automatische witbalans als vooraf ingestelde witbalans instellen en afstemmen.

- 1 Druk op **OK** en selecteer de witbalans die u wilt bijstellen.
- 2 Gebruik de voorste regelaar om de compensatie-as te selecteren en de achterste regelaar om de compensatiewaarde te veranderen.

Voor compensatie op de A-as (rood-blauw)

Verplaats de balk in de richting + om rode tinten te benadrukken en in de richting - om blauwe tinten te benadrukken.

Voor compensatie op de G-as (groen-magenta)

Verplaats de balk in de richting + om groene tinten te benadrukken en in de richting - om magenta-tinten te benadrukken.



Opmerkingen

- Druk op **OK** om de gecorrigeerde witbalans te controleren. Een voorbeeldopname verschijnt, gemaakt met de huidige instellingen voor de witbalans.
- Gebruik [All **WB?**] om dezelfde witbalans in te stellen in alle witbalansmodi (Blz. 104).

Camerabewegingen beperken (beeldstabilisator)

U kunt de camerabeweging beperken die zich kan voordoen als u foto's maakt wanneer er weinig licht is of wanneer u fotografeert bij een sterke vergroting. De beeldstabilisator start wanneer u de ontspanknop half indrukt.

1 Druk op de knop \odot en selecteer de beeldstabilisator.

- Selecteer opties door aan de achterste regelaar te draaien.

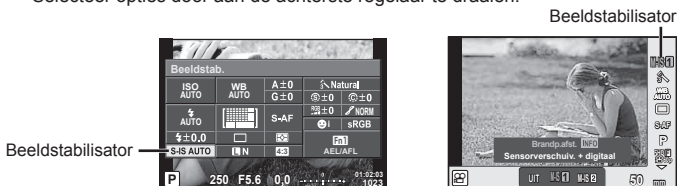

2 Selecteer een item met de voorste regelaar en druk op de knop \odot .

Stilstand beeld	UIT	Foto-stabilisatie Uit	Beeldstabilisator is uitgeschakeld.
	S-IS1	Stabilisatie in alle richtingen	Beeldstabilisator is ingeschakeld.
	S-IS2	Verticale stabilisatie	De beeldstabilisatiefunctie wordt enkel toegepast op verticale (\updownarrow) camerabewegingen.
	S-IS3	Horizontale stabilisatie	De beeldstabilisatiefunctie wordt enkel toegepast op horizontale ($\leftarrow\rightarrow$) camerabewegingen. Gebruik deze functie wanneer u de camera horizontaal pakt met de camera in portretoriëntatie.
	S-IS AUTO	Automatische I.S.	De camera detecteert de panrichting en past de juiste beeldstabilisatie toe.
Film	UIT	Filmstabilisatie Uit	Beeldstabilisator is uitgeschakeld.
	M-IS1	Stabilisatie in alle richtingen	De camera gebruikt zowel sensorverschuiving (VCM) als elektronische correctie.
	M-IS2	Stabilisatie in alle richtingen	De camera gebruikt alleen sensorverschuiving (VCM) correctie. Elektronische correctie wordt niet gebruikt.

Een brandpuntsafstand kiezen (behalve voor Micro Four Thirds-/Four Thirds-lenzen)

Gebruik informatie over de brandpuntsafstand om camerabewegingen te verminderen bij het maken van foto's met andere lenzen dan Micro Four Thirds-lenzen of Four Thirds-lenzen.



- Selecteer [beeldstab.], druk op de knop **INFO**, selecteer een brandpuntsafstand met behulp van $\leftarrow\rightarrow$ en druk op \odot .
- Kies een brandpuntsafstand tussen 8 mm en 1000 mm.
- Kies de waarde die het dichtst aansluit bij de waarde die op de lens gedrukt staat.

Let op

- De beeldstabilisator kan te grote camerabewegingen of camerabewegingen die optreden wanneer de sluitertijd op de langste tijd is ingesteld, niet corrigeren. In dergelijke gevallen dient u een statief te gebruiken.
- Als u een statief gebruikt, dient u [Beeldstab.] in te stellen op [UIT].
- Wanneer u een lens gebruikt met een beeldstabilisatiefunctieschakelaar, wordt prioriteit gegeven aan de lensinstellingen.
- Wanneer de beeldstabilisatie bij de lens prioriteit krijgt en de camera is ingesteld op [S-IS-AUTO], wordt [S-IS1] gebruikt in plaats van [S-IS-AUTO].
- U hoort eventueel een werkingsgeluid of trilling als de beeldstabilisator wordt ingeschakeld.

Repererende opnamen/de zelfontspanner gebruiken







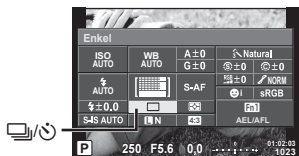



Blijf de ontspanknop helemaal indrukken om een reeks foto's te maken. U kunt ook foto's maken met behulp van de zelfontspanner.

1 Druk op de knop  om  (repererende opnamen/zelfontspanner) te selecteren.

- Selecteer opties door aan de achterste regelaar te draaien.



2 Selecteer een item met de voorste regelaar en druk op de knop .

	Enkelbeeldopnamen	Telkens als u de ontspanknop indrukt, maakt de camera 1 foto (gewone opnamestand, enkelbeeldopname).
	Repererend snel	Zolang de ontspanknop helemaal wordt ingedrukt, worden foto's genomen met een snelheid van 8,5 frames per seconde (fps). De scherpstelling, belichting en witbalans worden vergrendeld op de waarden van de eerste opname in elke reeks.
	Repererend traag	Zolang de ontspanknop helemaal wordt ingedrukt, worden foto's genomen met een snelheid van 4,3 frames per seconde (fps). De scherpstelling en belichting worden vergrendeld volgens de geselecteerde opties voor [AF Mode] (Blz. 51) en [AEL/AF] (Blz. 109).
	Zelfontspanner 12 SEC	Druk de ontspanknop half in om scherp te stellen en helemaal om de timer te starten. De zelfontspanner-led brandt eerst ongeveer 10 seconden continu, begint dan ongeveer 2 seconden lang te knipperen, en daarna wordt de foto gemaakt.
	Zelfontspanner 2 SEC	Druk de ontspanknop half in om scherp te stellen en helemaal om de timer te starten. De zelfontspanner-led knippert ongeveer 2 seconden, en daarna wordt de foto gemaakt.
	Eigen zelfontspanner	Druk op de knop INFO om  Timer], [Frame], [Intervaltijd] en [Elk frame AF] in te stellen. Selecteer een instelling met  en pas de instelling aan met de achterste regelaar  . Als [Elk frame AF] is ingesteld op [AAN], wordt elk frame automatisch scherpgesteld voordat de foto wordt genomen.
	Anti-Schok [♦]	De minuscule camerabewegingen als gevolg van de sluiterbewegingen kunnen worden verminderd in de modi continue opnamen en zelfontspanner (Blz. 58).
	Stil [♥]	Opnemen zonder het sluitergeluid vast te leggen in de modi doorgaande opnamen en zelfontspanner (Blz. 58).

Opmerkingen

- Om de geactiveerde zelfontspanner voortijdig te stoppen, drukt u op .





Let op

- Als u  gebruikt, verschijnt tijdens het opnemen geen bevestigingsafbeelding. De afbeelding wordt na afloop van het fotograferen opnieuw weergegeven.
- Als u  gebruikt, wordt de daarvoor gemaakte foto weergegeven.
- De snelheid van repeterende opnamen varieert afhankelijk van de lens die u gebruikt en de scherpstelling van de zoomlens.
- Als tijdens repeterende opnamen de batterijspanningsindicator begint te knippen, stopt de camera met fotograferen en begint de gemaakte foto's op te slaan op de geheugenkaart. Als het batterijvermogen te laag is, kan de camera misschien niet alle foto's opslaan.
- Bij fotograferen met de zelfontspanner kunt u de camera het beste op een statief zetten.
- Als u voor de camera gaat staan om de ontspanknop half in te drukken bij het gebruik van de zelfontspanner, is het mogelijk dat de foto onscherp is.

Opnemen zonder door de ontspanknop veroorzaakte trillingen (Anti-schok [♦])

Om schudden van de camera te voorkomen, veroorzaakt door de kleine trillingen die optreden bij het bedienen van de sluiters, vindt het opnemen plaats met een elektronische frontgordijnsluiter.

Deze wordt gebruikt bij het opnemen met een microscoop of een supertelelens. U kunt de tijd wijzigen tussen het volledig indrukken van de ontspanknop en het loslaten van de sluiters in de modus [Anti-Schok[♦]] in het  opnamemenu 2. Stel in op [Uit] om dit instel-item te verbergen. (Blz. 94)

- 1 Druk op de knop  om / (repeterende opnamen/zelfontspanner) te selecteren.
 - Selecteer opties door aan de achterste regelaar te draaien.
- 2 Selecteer een item gemarkeerd met ♦ met de voorste regelaar en druk op de knop .
- 3 Neem een foto.
 - Als de ingestelde tijd is verstreken, ontspant de sluiters en wordt de foto genomen.

Opnemen zonder sluitergeluid (Stil[♥])

In omstandigheden waar het geluid van de sluiters een probleem oplevert, kunt u foto's nemen zonder geluid te maken. Het fotograferen vindt plaats met behulp van elektronische sluiters voor zowel de voorste als achterste gordijnen, zodat de minuscule cameratrillingen veroorzaakt door de sluitersbewegingen worden beperkt, net als bij anti-schok opnames. U kunt de periode wijzigen tussen het volledig indrukken van de ontspanknop en het loslaten van de ontspanknop in [Stil[♥]] in  opnamemenu 2. Stel in op [Uit] om dit instelitem te verbergen. (Blz. 94)

- 1 Druk op de knop  om / (repeterende opnamen/zelfontspanner) te selecteren.
 - Selecteer opties door aan de achterste regelaar te draaien.
- 2 Selecteer een item gemarkeerd met ♥ met de voorste regelaar en druk op de knop .
- 3 Neem een foto.
 - Als de sluiters wordt ontspant, wordt het monitorscherm even donker. Er klinkt geen sluitergeluid.

Let op

- Een beweging van het object kan leiden tot vervorming van de foto.
- Vervorming van de foto kan optreden door het flikkeren ten gevolge van grote bewegingen van het object of door TL-verlichting.

De beeldratio instellen

U kunt de breedte-hoogteverhouding (verhouding tussen horizontaal en verticaal) wijzigen terwijl u foto's maakt. Afhankelijk van uw voorkeur kunt u de breedte-hoogteverhouding instellen op [4:3] (standaard), [16:9], [3:2], [1:1] of [3:4].



- 1** Druk op de knop  en selecteer een breedte-hoogteverhouding.
 - Selecteer opties door aan de achterste regelaar te draaien.
- 2** Gebruik de voorste regelaar om een breedte-hoogteverhouding in te stellen en druk op de knop .

Let op

- JPEG-beelden worden bijgesneden naargelang de geselecteerde breedte-hoogteverhouding; RAW-beelden daarentegen worden niet bijgesneden, maar worden opgeslagen met informatie over de geselecteerde breedte-hoogteverhouding.
- Wanneer RAW-beelden worden weergegeven, wordt de geselecteerde breedte-hoogteverhouding weergegeven.

De beeldkwaliteit kiezen (beeldkwaliteit film)













Stel een modus filmbeeldkwaliteit in voor het gewenste gebruik.

- 1 Zet de functieknop op .
- 2 Druk op de knop  om de live controle weer te geven, en selecteer een instelling voor filmbeeldkwaliteit met de achterste regelaar.



Modus beeldkwaliteit film

- 3 Selecteer een item met de voorste regelaar.
 - Druk op de knop **INFO** om de instellingen in de modi voor beeldkwaliteit te wijzigen en verander de instellingen met de achterste regelaar.

Opnamemodus	Toepassing	Instellingen die u kunt wijzigen
MOV  FHD  30p (Full HD Fine 30p)* ¹	Clips opnemen (Blz. 41)	Framesnelheid Opnametijd
MOV  FHD  60p (Full HD Fine 60p)* ¹	Instelling 1	Framesnelheid
MOV  FHD  60p (Full HD Super Fine 60p)* ¹	Instelling 2	Framesnelheid
MOV  FHD  30p (Full HD Fine 30p)* ¹	Instelling 3	Framesnelheid
MOV  FHD  30p (Full HD Normal 30p)* ¹	Instelling 4	Framesnelheid
MOV  FHD  30p (Full HD Fine 30p)* ^{1*2}	Aangepast	Soort film, gedetailleerde instellingen, snelle/langzame videobeelden maken
HD (1280×720, Motion JPEG) ³	Voor weergave of bewerking op een computer	–
SD (640×480, Motion JPEG) ³	Voor weergave of bewerking op een computer	–
HighSpeed 120fps (HighSpeed 120fps, Motion JPEG)	High-speed films opnemen (Blz. 44)	–

*¹ Bestandsformaat MPEG-4 AVC/H.264. Bestanden kunnen tot 4 GB groot zijn. Individuele films kunnen maximaal 29 minuten lang zijn.

*² All-Intra verwijst naar een film opgenomen zonder inter-frame-compressie. Films in dit formaat zijn geschikt voor bewerken maar hebben een lagere compressieverhouding en hebben daardoor een grotere bestandsomvang.

*³ Bestanden kunnen tot 2 GB groot zijn.

- Als video-uitvoer is ingesteld op PAL, wordt een framesnelheid van 30 p omgezet naar 25p en een framesnelheid van 60p wordt 50p.
- Afhankelijk van het type van het gebruikte kaartje kan de opname eindigen voor de maximale lengte is bereikt.

- 4 Druk op de knop  om wijzigingen op te slaan.

Een flitser gebruiken (flitserfotografie)

De flitser kan handmatig naar wens worden ingesteld. De flitser kan in heel wat verschillende opnameomstandigheden worden gebruikt.

- 1 Draai de **ON/OFF**-hendel naar **UP** om de flitser omhoog te brengen.

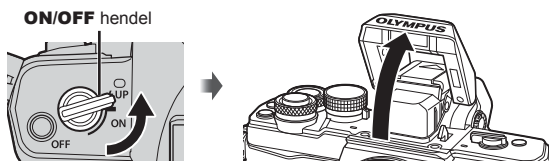

- 2 Druk op de knop **OK** en selecteer Flitsmodus.

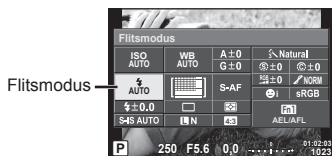



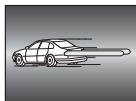

- 3 Selecteer een item met de voorste regelaar en druk op de knop **OK**.

- De beschikbare opties en de volgorde waarin deze worden weergegeven variëren naargelang de opnamemodus. Zie "Beschikbare flitsmodi in de diverse fotografeerstanden" (Blz. 63)











AUTO	Autoflitsen	Bij weinig licht of tegenlicht ontsteekt de flitser automatisch.
⚡	Invulflits	De flitser ontsteekt altijd, ongeacht de lichtomstandigheden.
⏏	Flitser uit	De flitser ontsteekt niet.
👁️/⚡/👁️	Flitsen met onderdrukken van rode ogen	Met deze functie kunt u rode ogen vermijden. In de standen S en M zal de flitser altijd flitsen.
⚡SLOW	Trage synchronisatie (1e sluitergordijn)	Trage sluitertijden worden gebruikt om een slecht verlichte achtergrond op te lichten.
👁️SLOW	Trage synchronisatie (1e sluitergordijn)/ flitsen met onderdrukken van rode ogen	Combineert een trage synchronisatie met onderdrukken van rode ogen.
⚡SLOW2/ 2e gordijn	Trage synchronisatie (2e sluitergordijn)	De flitser ontsteekt net voordat de sluitersluiter dichtgaat om lichtsporen te creëren achter bewegende lichtbronnen.
⚡FULL, 1/4 enz.	Handmatig	Voor gebruikers die de voorkeur geven aan handmatige bediening. Als u op de knop INFO drukt, kunt u de functieknop gebruiken om het flitserniveau aan te passen.



Let op

- Bij [/] (flitsen met onderdrukken van rode ogen)] duurt het na de inleidende flitsen ongeveer 1 seconde voordat de sluitser ontspant. Beweeg de camera niet zolang de opname niet is voltooid.
- [/] (Flitsen met onderdrukken van rode ogen)] werkt mogelijk niet efficiënt onder bepaalde opnameomstandigheden.
- Als de flitser ontsteekt, is de sluitertijd ingesteld op 1/250 sec. of korter. Als u met de Invulflits een onderwerp tegen een lichte achtergrond fotografeert, kan de achtergrond overbelicht zijn.

Beschikbare flitsmodi in de diverse fotografeerstanden

Opname-modus	LV-super-bedienings-paneel	Flitsmodus	Flits-moment	Voorwaarden om de flitser te laten flitsen	Grens van sluitertijd	
P/A	 AUTO	Autoflitsen	1e sluitergordijn	Ontsteekt automatisch in het donker en bij tegenlicht	1/30 sec. – 1/250 sec.*	
		Automatische flitser (onderdrukking van rode ogen)				
		Invulflits		Ontsteekt altijd	30 sec. – 1/250 sec.*	
		Flitser uit	—	—	—	
	 SLOW	Trage synchronisatie (rode ogen onderdrukken)	1e sluitergordijn	Ontsteekt automatisch in het donker en bij tegenlicht	60 sec. – 1/250 sec.*	
	 SLOW	Trage synchronisatie (1e sluitergordijn)				
	 SLOW2	Trage synchronisatie (2e sluitergordijn)	2e sluitergordijn			
	Invulflits	1e sluitergordijn	Ontsteekt altijd			60 sec. – 1/250 sec.*
	Invulflits (onderdrukking van rode ogen)					
	Flitser uit	—		—	—	
 2nd-C	Invulflits/trage synchronisatie (2e sluitergordijn)	2e sluitergordijn		Ontsteekt altijd	60 sec. – 1/250 sec.*	

-  AUTO  kan worden ingesteld in modus **TAUTO**.

* 1/200 sec. bij gebruik van een afzonderlijk verkochte externe flitser.

Minimumbereik

De lens kan schaduwen werpen over objecten die zich dicht bij de camera bevinden, wat tot vignettering leidt, of de onderwerpen kunnen te helder zijn, zelfs bij minimale flitssterkte.

Lens	Afstand (bij benadering) waarop vignettering optreedt
14-42 mm F3.5-5.6 II R	1 m
ED 14-42 mm F3.5-5.6 EZ	0,5 m
ED 40-150 mm F4.0-5.6	0,9 m
ED 14-150 mm F4.0-5.6 II	0,5 m

- Externe flitsers kunnen worden gebruikt om vignettering te voorkomen. Om overbelichte foto's te voorkomen, selecteert u de modus **A** of **M** en kiest u een hoge f-waarde, of u vermindert de ISO-gevoeligheid.

Uitgangsvermogen van de flits aanpassen (regelen van de flitssterkte)

Het uitgangsvermogen van de flits kan worden aangepast als u vindt dat uw onderwerp overbelicht is, of onderbelicht hoewel de belichting in de rest van het beeld in orde is.

- 1 Druk op de knop **OK** en selecteer een item voor het regelen van de flitssterkte.

- Selecteer opties door aan de achterste regelaar te draaien.

Regelaar
flitssterkte



- 2 Selecteer een waarde voor de flitscompensatie met behulp van de voorste regelaar en druk op de knop **OK**.

Let op

- Deze instelling heeft geen effect wanneer de flitsfunctie voor de externe flitssterke is ingesteld op MANUAL.
- Wijzigingen van de flitssterkte die met de externe flitssterke werden aangebracht, worden opgeteld bij de wijzigingen van de flitssterkte die met de camera werden gemaakt.

Functies aan knoppen aanpassen (knopfuncties)

Sla de aan knoppen toegewezen opties op. Deze optie komt overeen met het **Instelbaar menu**.

Zie de onderstaande tabel voor de functies die toegewezen kunnen worden. De beschikbare opties zijn afhankelijk van de specifieke knop.

- 1 Druk op de -knop **OK** om het functiemenu weer te geven.

- Selecteer opties door aan de achterste regelaar te draaien.

Knopfunctie

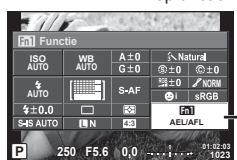

- 2 Selecteer een item met de voorste regelaar en druk op de knop **OK**.

- U kunt een functie toewijzen aan een toets als [Knopfuncties] is weergegeven in het instelbare menu.

Items voor Knopfuncties

[Fn1]Functie/[Fn2]Functie/[Fn3]Functie/[**OK**]Functie*/[**▶**]Functie*/[**▼**]Functie*/[**□**]Functie/[Directie Functie]*2*3 / [**•••**]*4 / [**L**]FnFunctie]*5























*1 Niet beschikbaar in modus **☞**.









*2 Om de opties [**▶**]Functie en [**▼**]Functie te gebruiken, moet u eerst [Directie Functie] selecteren voor [**□**]Functie].







*3 Wijs de functie toe aan elke **△** **▽** **<** **>**.

*4 Kies het AF-kader.

*5 Kies de functie die aan de knop is toegewezen op sommige lenzen.

	Pas de belichtingscorrectie aan.
 ISO /  WB	Pas de ISO-gevoeligheid aan met de voorste regelaar en de witbalans met de achterste regelaar.
 WB /  ISO	Pas de witbalans aan met de voorste regelaar en de ISO-gevoeligheid met de achterste regelaar.
AEL/AFL	AE-vergrendeling of AF-vergrendeling. De functie verandert volgens de [AEL/AFL]-instelling. Als AEL geselecteerd is, drukt u eenmaal op de knop om de belichting te vergrendelen en  weer te geven op de monitor. Druk nogmaals op de knop om de vergrendeling te annuleren.
 REC	Druk op de knop om een film op te nemen.
 (Preview)	Het diafragma wordt verlaagd naar de geselecteerde waarde terwijl de knop wordt ingedrukt. Als [Aan] is geselecteerd voor  [Lock] in het Instelbaar menu, behoudt het diafragma de geselecteerde waarde ook als u de knop loslaat.
 (Eén-toets witbalans)	De camera meet de witbalans wanneer de knop wordt ingedrukt (Blz. 55).
 (AF-veld)	Kies het AF-kader.
 Home	Door op de knop te drukken, wordt de positie van het AF-kader geselecteerd die is opgeslagen met  [Instelling Home] (Blz. 99). Druk nogmaals op de knop om naar de AF-kaderstand terug te keren. Als de camera wordt uitgeschakeld terwijl de home-positie geselecteerd is, wordt de home-positie teruggesteld.
MF	Druk op de knop om de handmatige scherpstelstand te selecteren. Druk nogmaals op de knop om de voordien geselecteerde AF-stand te herstellen.
RAW 	Druk op de knop om te schakelen tussen de opnamestanden JPEG en RAW+JPEG.
 TEST (Testopname)	Foto's die zijn genomen wanneer de knop is ingedrukt worden op de monitor weergegeven maar worden niet op het geheugenkaartje opgeslagen.
Myset1 – Myset4	Wisselt tussen de geregistreerde instellingen voor Myset als de knop wordt ingedrukt. Druk nogmaals op de knop om terug te keren. De opnamemodus verandert ongeacht de stand van de modusschakelaar.
 (Onderwater groothoek/onderwater macro)	U kunt de knop gebruiken om te kiezen tussen  en  wanneer de onderwatertas is bevestigd. Houd de knop ingedrukt op terug te keren naar de vorige modus. Als u deze functie aan een knop toewijst, wordt bij wisselen tussen  en  terwijl een lens met motorzoom gebruikt wordt, automatisch de lens in de WIDE stand of de TELE-stand.
Live uitleg	Druk op de knop om de live-uitleg weer te geven.
 (Digitale televoorzetlens)	Druk op de knop om de digitale zoom [Aan] of [Uit] te schakelen.
 (Trapeziumcorrectie)	Druk eenmaal op de knop om opties voor keystone-compensatie weer te geven en druk nogmaals om wijzigingen op te slaan en af te sluiten. Houd de geselecteerde knop ingedrukt om normale fotografie te hervatten.

 (Vergroten)	Druk op de knop om het zoomkader weer te geven. Druk nogmaals op de knop om het beeld te vergroten. Houd de knop ingedrukt om het zoomkader uit te schakelen.
Pieken	Met elke druk op de knop schakelt de monitor tussen weergeven/niet weergeven. Wanneer Pieken wordt weergegeven, zijn de histogramweergave en de weergave van overbelichte en onderbelichte delen niet beschikbaar. Bij het gebruik van Pieken kunt u kleuren en nadruk veranderen door op de knop INFO te drukken.
AF stop	Stopt de automatische scherpstelling.
	Kies een optie voor repeterende opnamen of zelfontspanner.
	Kies een flitserfunctie.
HDR	Wisselt naar HDR-opname met de opgeslagen instellingen.
BKT	Schakelt BKT-fotografieren in met de opgeslagen instellingen.
Multi-functie	Om de geselecteerde multi-functie op te roepen tijdens fotografieren met de zoeker, drukt u de knop in waaraan [Multi-functie] is toegewezen.*  "Multi-functie-opties gebruiken (Multi-functie)" (Blz. 66)
 Lock (vergrendeling aanraakscherm)	Druk op de knop en houd hem ingedrukt om de bediening van het aanraakpaneel te activeren en te deactiveren.
Elektronische zoom	Wanneer u een lens gebruikt met een powerzoomfunctie, moet u na het indrukken van de knop de pendelknop gebruiken om te zoomen. Om powerzoom te gebruiken, moet u eerst [Directe Functie] toewijzen aan  [Functie].
 Niveau-weerg	Druk op de knop om het Gauge-niveau weer te geven en druk nogmaals om het Gauge-niveau uit te schakelen. HET Gauge-niveau is beschikbaar als [Stijl 1] of [Stijl 2] is ingesteld in [Ingebouwde EVF-Stijl].
S-OVF (Simulatie optische zoeker)	Druk op de knop voor een zoekerscherf dat overeenkomt met een optische zoeker.  Druk nogmaals op [S-OVF] om te stoppen.

* Multifunctie:  (Regeling van licht- en schaduwpartijen),  (Color Creator),  (ISO-gevoeligheid/witbalans),  (Witbalans/ISO-gevoeligheid),  (Zoomkader-AF/zoom-AF),  (Beeldverhouding),  (S-OVF)

■ Multi-functie-opties gebruiken (Multi-functie)

De knop waaraan met [Knopfunctie] de optie [Multi-functie] is toegewezen, kan voor meerdere functies worden gebruikt. Standaard is [Multi-functie] toegewezen aan de knop **Fn2**.

Een functie kiezen

- Houd de knop ingedrukt waaraan de multi-functie is toegewezen en draai aan de voorste of achterste regelaar.
 - De menu's worden weergegeven.
- Blijf de knop draaien om een functie te kiezen.
 - Laat de knop los wanneer de gewenste functie is geselecteerd.



De geselecteerde functie gebruiken

Druk op de knop waaraan de multi-functie is toegewezen. Er verschijnt een dialoogvenster om opties te selecteren.





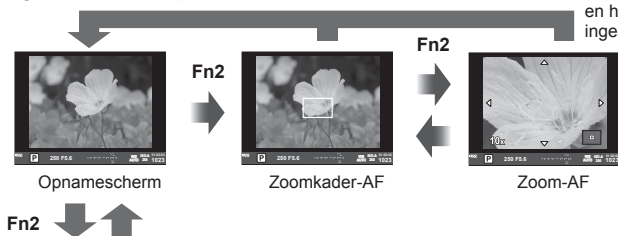

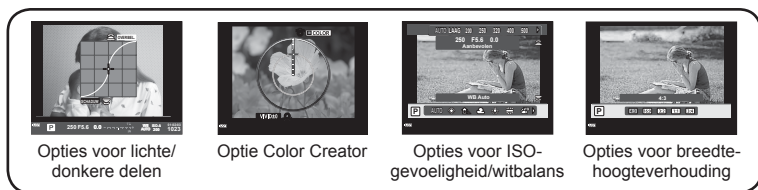

[Q] toegewezen aan knop Fn2

Druk op /Fn2 en houd de knop ingedrukt



Andere optie toegewezen aan knop Fn2



Functie	Voorste regelaar ()	Achterste regelaar ()
 (Lichte/donkere delen) (Blz. 52)	Controle licht	Controle donker
 (Color Creator) (Blz. 52)	Kleurschakering	Verzadiging
 (ISO-gevoeligheid/witbalans)* (Blz. 53 / Blz. 54)	ISO-gevoeligheid	WB-stand
 (Witbalans / ISO-gevoeligheid) (Blz. 54 / Blz. 53)	WB-stand	ISO-gevoeligheid
 (Super Spot AF) (Blz. 50)	Zoomframe AF: belichtingscorrectie Zoomen AF: in- of uitzoomen	
 (Beeldverhouding) (Blz. 59)	Selecteer een optie	
 (S-OVF)* (Blz. 108)	—	

* Weergegeven door te selecteren met [Instellingen Multi-functie] (Blz. 102).

Verwerkingsopties (beeldeffecten)

Selecteer een beeldeffect en voer individuele aanpassingen uit voor contrast, scherpte en andere parameters (Blz. 69). Wijzigingen aan elk beeldeffect worden afzonderlijk opgeslagen.

- 1 Druk op de knop **OK** en selecteer Fotomodus.
 - Selecteer opties door aan de achterste regelaar te draaien.



Beeldeffect



Beeldeffect

- 2 Selecteer een item met de voorste regelaar en druk op de knop **OK**.

i-Enhance	Voor indrukwekkende resultaten in overeenstemming met het motief.
Levendig	Voor levendige kleuren.
Natuurlijk	Voor natuurlijke kleuren.
Muted	Voor afgevlakte tinten.
Portret	Voor mooie huidtinten.
Monotoon	Voor zwart/wit-tinten.
Aangepast	Selecteer één beeldeffect, stel de parameters in en leg de instelling vast.
e-Portret	Produceert vloeiende huidteksturen. Kan niet worden gebruikt met bracket-fotografie en bij filmen.
Color Creator	Creëert een kleurensset met de Color Creator (Blz. 52).
Pop-art	Kies een creatieve filter en selecteer het gewenste effect. "Soorten creatieve filters" (Blz. 28)
Soft-focus	
Bleke/lichte kleur	
Lichte tonen	
Korrelige film	
Pinhole	
Diorama	
Cross-process	
Zacht sepia	
Dramatische toon	
Key Line	
Aquarel	
Vintage	
Gedeeltelijke kleur*	

* Na met **<D>** Gedeeltelijke kleur te hebben gekozen, drukt u op de knop **INFO** om de kleurenring weer te geven.

Fijnafstellingen maken voor de scherpte (scherpte)

U kunt in de [Fotomodus] (Blz. 68) fijnafstellingen uitvoeren voor alleen scherpte en de wijzigingen opslaan.

- 1 Druk op **OK** en selecteer scherpte.
 - Selecteer opties door aan de achterste regelaar te draaien.
- 2 Pas de scherpte aan met de voorste regelaar.

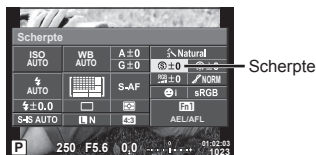

Fijnafstellingen maken voor het contrast (contrast)

U kunt in de [Fotomodus] (Blz. 68) fijnafstellingen uitvoeren voor alleen contrast en de wijzigingen opslaan.

- 1 Druk op **OK** en selecteer contrast.
 - Selecteer opties door aan de achterste regelaar te draaien.
- 2 Pas het contrast aan met de voorste regelaar.

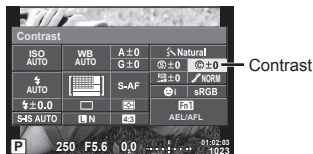

Fijnafstellingen maken voor de verzadiging (verzadiging)

U kunt in de [Fotomodus] (Blz. 68) fijnafstellingen uitvoeren voor alleen verzadiging en de wijzigingen opslaan.

- 1 Druk op **OK** en selecteer verzadiging.
 - Selecteer opties door aan de achterste regelaar te draaien.
- 2 Stel de verzadiging in met de voorste regelaar.

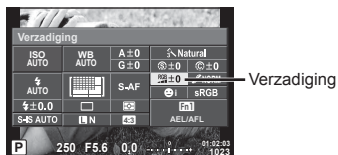

Fijnafstellingen maken voor de tint (levendig)

U kunt in de [Fotomodus] (Blz. 68) fijnafstellingen uitvoeren voor alleen de tint en de wijzigingen opslaan.

- 1 Druk op **OK** en selecteer tint.
 - Selecteer opties door aan de achterste regelaar te draaien.
- 2 Pas de tint aan met de voorste regelaar.

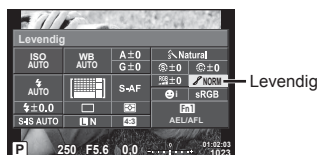

AUTO:Auto	Deelt het beeld op in kleinere gebieden en bepaalt voor elk gebied afzonderlijk de helderheid. Dit werkt goed bij beelden waarin gebieden met een hoog contrast voorkomen zodat de lichte partijen te helder en de donkere partijen te donker zouden worden.
NORM:Normal	Gebruik de stand [Normaal] bij normaal fotograferen.
HOOG:High-Key	Gradatie bij een helder object.
LAAG:Low Key	Gradatie bij een donker object.

■ Filtereffecten toepassen op monotoon-beelden(Z/W-filter)

U kunt in de monotoon-instelling in [Fotomodus] (Blz. 68) vooraf een filtereffect toevoegen en opslaan. Dit zorgt voor een monotoon beeld waarin de kleur die met de filterkleur overeenkomt, wordt opgelicht en de complementaire kleur wordt verdonkerd.

- 1 Druk op de knop **OK** en selecteer [Fotomodus].
 - Selecteer opties door aan de achterste regelaar te draaien.
- 2 Selecteer [Monotoon] en vervolgens [Z/W-filter].

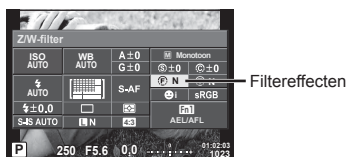

N:Neutraal	Hiermee creëert u een normale zwart/wit-foto.
Ye:Geel	Geeft mooi doortekende witte wolken tegen een helderblauwe lucht weer.
Or:Oranje	Accentueert de kleuren in blauwe luchten en zonsondergangen lichtjes.
R:Rood	Accentueert in sterke mate kleuren in blauwe luchten en de helderheid van karmozijnrood gebladerte.
G:Groen	Accentueert in sterke mate kleuren in rode lippen en groene bladeren.

■ De tint van een monotoon-afbeelding aanpassen (Kleurtoon)

U kunt een kleurtint instellen en opslaan voor monotoon-foto's genomen in [Fotomodus] (Blz. 68).

- 1 Druk op de knop **OK** en selecteer [Fotomodus].
 - Selecteer opties door aan de achterste regelaar te draaien.
- 2 Selecteer [Monotoon] en vervolgens [Kleurtoon].

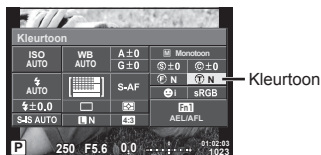

N:Neutraal	Hiermee creëert u een normale zwart/wit-foto.
S:Sepia	Sepia
B:Blauw	Blauw
P:Paars	Purper
G:Groen	Groen

De indeling voor kleurenreproductie instellen (Kleurruimte)

U kunt een formaat selecteren om er voor te zorgen dat kleuren correct worden gereproduceerd als genomen foto's worden gereproduceerd op een monitor of met een printer. Deze optie komt overeen met [Kleurruimte] in **Instelbaar menu**.

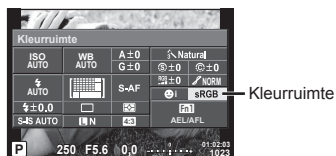

- 1 Druk op **OK** en selecteer **Kleurruimte**.
 - Selecteer opties door aan de achterste regelaar te draaien.
- 2 Draai aan de voorste regelaar om een kleurformaat te selecteren.



sRGB	Dit is de RGB-kleurruimte die standaard wordt aangegeven door de International Electrotechnical Commission (IEC). Gebruik normaal [sRGB] als standaardinstelling.
AdobeRGB	Dit is een standaard die door Adobe Systems wordt aangeboden. Compatibele software en hardware zoals een scherm, printer enz. zijn vereist voor een juiste uitvoer van de beelden.

Opties voor filmgeluid (films met geluid opnemen)

U kunt het opnamegeluid instellen bij het filmen.

- 1 Draai de functieknop naar  en druk op de knop  om een filmgeluid te selecteren.



- Selecteer opties door aan de achterste regelaar te draaien.



Filmgeluid



- 2 Schakel tussen AAN/UIT met de voorste regelaar en druk op de knop .

Let op

- Als u geluid in een film opneemt, kan het geluid van de lensactivering en van de camerawerking worden opgenomen. Indien gewenst kunnen deze geluiden onderdrukt worden door op te nemen met [AF-modus] ingesteld op [S-AF] of door het aantal keren dat u op de knoppen drukt te beperken.
- In de modus  (Diorama) worden geen geluiden opgenomen.
- Wanneer het opnemen van geluid bij filmpjes is ingesteld op [UIT], wordt  weergegeven.

Effecten toevoegen aan een film



U kunt films opnemen die gebruik maken van de beschikbare effecten in de stand Fotografieren. Stel de regelaar in op  om de instellingen te activeren.

- 1 Draai de functieknop naar , druk op de knop  en gebruik de achterste regelaar om een opnamemodus te selecteren.



Opnamemodus

- 2 Gebruik de voorste regelaar om een opnamemodus te kiezen en druk op de knop .

P	De optimale diafragma waarde wordt automatisch ingesteld overeenkomstig de helderheid van het onderwerp.
A	De weergave van de achtergrond wordt gewijzigd door de instelling van het diafragma. Gebruik de achterste regelaar () om het diafragma aan te passen.
S	De sluitertijd is van invloed op het uitzicht van het onderwerp. Gebruik de achterste regelaar om de sluitertijd aan te passen. De sluitertijd kan worden ingesteld op waarden tussen 1/60 sec. en 1/4000 sec.
M	U regelt het diafragma en de sluitertijd. Gebruik de voorste regelaar () om het diafragma in te stellen en de achterste regelaar () om de sluitertijd in te stellen op een waarde tussen 1/60 sec. en 1/4000 sec. De gevoeligheid kan handmatig worden ingesteld op waarden tussen ISO 200 en 6400; een automatische regeling van de ISO-gevoeligheid is niet voorzien.

Let op

- Het lage bereik van de sluitersnelheid verandert overeenkomstig de framesnelheid van de filmbeeldkwaliteit.
- Stabilisatie is niet mogelijk als de camerabeweging te groot is.
- Als de binnenzijde van de camera warm wordt, wordt de opname automatisch gestopt om de camera te beschermen.
- Bij sommige creatieve filters is de werking van [C-AF] beperkt.

3 Weergave

Informatieweergave tijdens het afspeelen

Beeldinformatie afspeelen

Vereenvoudigde weergave

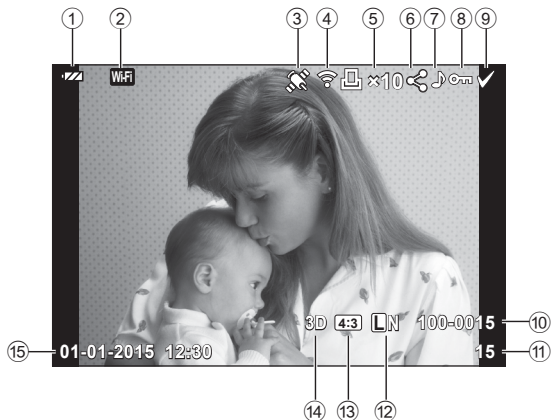

Volledige weergave

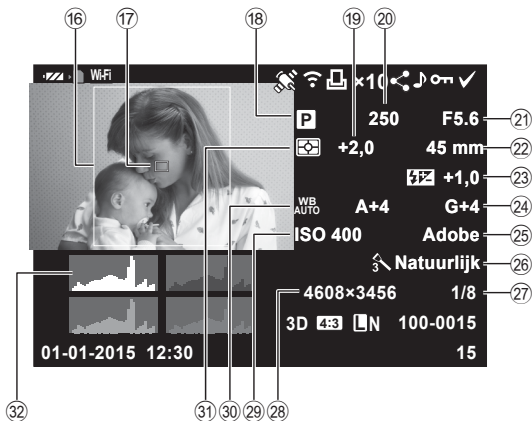

- ① Batterijcontrole.....Blz. 16
- ② Draadloze LAN-verbinding..Blz. 116-121
- ③ Inclusief GPS-gegevensBlz. 119
- ④ Eye-Fi-upload klaar.....Blz. 109
- ⑤ Afdrukreservering
Aantal afdrukken.....Blz. 127
- ⑥ Deelorder.....Blz. 80
- ⑦ Geluidsoptname.....Blz. 80
- ⑧ BeveiligenBlz. 79
- ⑨ Beeld geselecteerd.....Blz. 80
- ⑩ Bestandsnummer.....Blz. 105
- ⑪ Framenummer
- ⑫ Opnamemodus.....Blz. 85
- ⑬ Breedte-hoogteverhoudingBlz. 59
- ⑭ 3D-beeldBlz. 26
-  Tijdelijk opgeslagen foto voor
 PHOTO STORY.....Blz. 31
-   HDR-beeld.....Blz.91
- ⑮ Datum en tijd.....Blz. 17
- ⑯ Verhouding randBlz. 59
- ⑰ AF-kaderBlz. 48
- ⑱ OpnamemodusBlz. 22–39
- ⑲ Belichtingscorrectie.....Blz. 47
- ⑳ Sluiter tijdBlz. 32–35
- ㉑ Diafragma waardeBlz. 32–35
- ㉒ Brandpuntsafstand
- ㉓ Flitssterktereregeling.....Blz. 64
- ㉔ WitbalanscorrectieBlz. 55
- ㉕ KleurruimteBlz. 105
- ㉖ Beeldefecten.....Blz. 68
- ㉗ Compressiefactor.....Blz. 114
- ㉘ Aantal pixelsBlz. 104
- ㉙ ISO-gevoeligheidBlz. 53
- ㉚ WitbalansBlz. 54
- ㉛ LichtmeetstandBlz. 53
- ㉜ HistogramBlz. 21

De informatieweergave omschakelen

U kunt de informatie die tijdens de weergave op de monitor verschijnt, wijzigen via de **INFO**-knop.









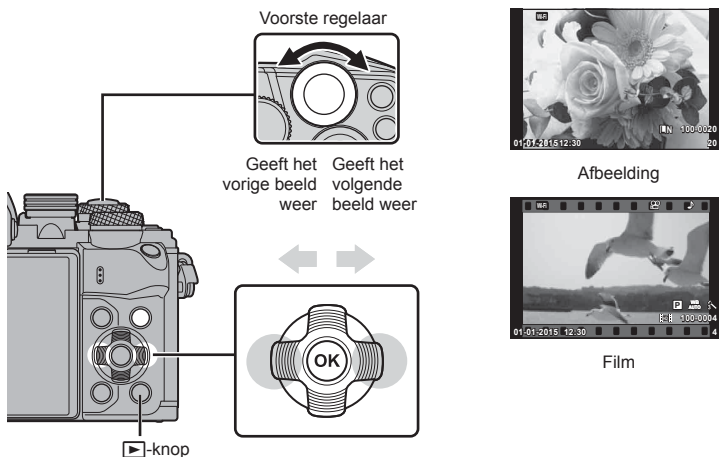











Foto's en films bekijken



1 Druk op de knop .

- Uw meest recente foto of film wordt weergegeven.
- Selecteer de gewenste foto of film met de voorste regelaar () of de pendelknop.
- Druk de ontspanknop half in om naar de opnamemodus terug te keren.



Achterste regelaar 	Inzoomen () / Index ()
Voorste regelaar ()	Vorige () / Volgende () Handeling ook beschikbaar tijdens close-up afspelen.
Pendelknop (   )	Enkelbeeldweergave: volgende () / vorige () / afspeelvolumen ( ) Close-up afspelen: Bladeren tussen afbeeldingen U kunt de volgende afbeelding () of de vorige afbeelding () weergeven tijdens close-up afspelen door te drukken op de knop INFO . Index//Mijn Clips/kalenderweergave: markeer afbeelding
Fn1	Geeft een zoomkader weer. Gebruik de aanraakhandelingen om de positie van het kader in te stellen en druk op Fn1 om in te zoomen. Druk op Fn1 om te annuleren.
INFO	Beeldinformatie bekijken
	Foto selecteren (Blz. 80)
Fn2	Foto beveiligen (Blz. 79)
	Foto wissen (Blz. 79)
	Menu's bekijken (in kalenderweergave drukt u op deze knop om terug te keren naar enkelbeeldweergave)

Indexweergave/kalenderweergave

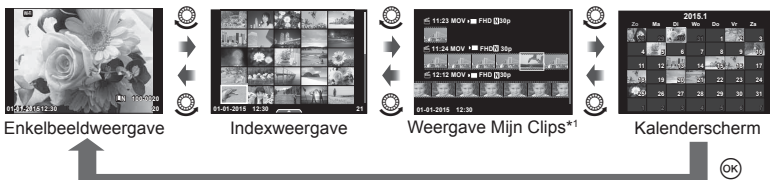

- Draai de achterste regelaar in enkelbeeldweergave naar  voor indexweergave. Draai verder voor de weergave van Mijn Clips en nog verder voor de kalenderweergave.
- Draai de achterste regelaar naar  om naar enkelbeeldweergave terug te keren.



*¹ Als een of meer Mijn Clips zijn gemaakt, worden deze hier weergegeven (Blz. 41).

Stilstaande Afbeeldingen bekijken



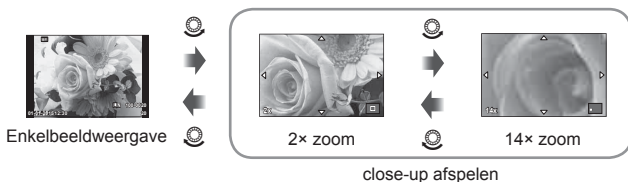

Close-up afspelen

Draai de achterste regelaar in enkelbeeldweergave naar  om in te zoomen. Draai naar  om naar enkelbeeldweergave terug te keren.



Roteren

Instellen of foto's al dan niet worden gedraaid.

- 1 Geef de foto weer en druk op .
- 2 Selecteer [Roteren] en druk op .
- 3 Druk op  om de afbeelding linksom te draaien of op  om de afbeelding rechtsom te draaien; de afbeelding draait telkens wanneer u op de knop drukt.
 - Druk op  om de instellingen op te slaan en af te sluiten.
 - Het geroteerde beeld wordt opgeslagen met de huidige oriëntatie.
 - Films, 3D-foto's en beveiligde afbeeldingen kunnen niet worden geroteerd.

Diashow

Hierbij worden de afbeeldingen die op het kaartje zijn opgeslagen één voor één weergegeven.

- 1 Druk op **OK** tijdens het afspelen en selecteer **[Afdruk]**.



- 2 Pas de instellingen aan.

Starten	De diashow starten. De afbeeldingen worden in volgorde weergegeven, te starten bij de huidige afbeelding.
Achtergrond	Stel [Joy] in of zet BGM op [Uit].
Diaserie	Stel het type diashow in dat u wilt uitvoeren.
Dia-Interval	Instellen hoe lang elke dia wordt weergegeven (2 tot 10 seconden).
Filminterval	Selecteer [Lang] om volledige filmclips op te nemen in de diashow en [Kort] om alleen het inleidende deel van elke clip weer te geven.

- 3 Selecteer [Start] en druk op **OK**.
 - De diashow start.
 - Druk op **OK** om de diashow te stoppen.

Volume

Druk op **Δ**/**∇** tijdens de diashow om het algemene volume van de luidspreker van de camera aan te passen. Druk op **◀**/**▶** als de volumeregelaar zichtbaar is om de balans aan te passen tussen het geluid dat met de foto of film is opgenomen en de achtergrondmuziek.

Opmerkingen

- U kunt [Joy] instellen op verschillende BGM's. Sla de gegevens die u van de Olympus-website hebt gedownload op de kaart op, selecteer [Joy] van [BGM] in stap 2 en druk op **▶**. Ga naar de volgende website om te downloaden.
<http://support.olympus-imaging.com/bgmdownload/>

Volume

Het volume kan worden aangepast door op **Δ** of **∇** te drukken tijdens enkelbeeldweergave en filmweergave.



Films bekijken

Selecteer een film en druk op de knop **OK** om het weergavemenu weer te geven. Selecteer [Film-weergave] en druk op de knop **OK** om het afspelen te starten. Terug/Snel vooruit: Selecteer met **</>**.

Druk op de knop **OK** om de weergave te pauzeren.

Gebruik als de weergave is onderbroek **Δ** om het eerste beeld weer te geven en **∇** om het laatste beeld weer te geven. Gebruik **</>** of de voorste keuzeknop (**⊙**) om eerdere en latere afbeeldingen weer te geven. Druk op de knop **MENU** om de weergave te stoppen.



Voor films van 4 GB of groter

Druk bij films met een bestandsgrootte groter dan 4 GB overschrijdt op **OK** om het volgende menu te openen.

[Afsp. vanaf begin]:	Geeft een gesplitste film volledig weer
[Film-weergave]:	Geeft bestanden apart weer
[volledig verwijderen]:	Verwijdert alle delen van een gesplitste film
[Wissen]:	Verwijdert bestanden afzonderlijk

Let op

- Het is aan te bevelen de meegeleverde computersoftware te gebruiken om films op een computer weer te geven. Voordat u de software voor het eerst start, dient u de camera aan te sluiten op de computer.

Afbeeldingen beveiligen

U kunt afbeeldingen beveiligen tegen toevallige verwijdering. Roep een beeld op dat u wilt beveiligen en druk op **OK** om het weergavemenu op te roepen.

Selecteer [**On**] en druk op **OK**, druk daarna op **Δ** of **∇** om de afbeelding te beveiligen. Beveiligde afbeeldingen zijn aangegeven met het pictogram **On** (beveiligen).

Druk op **Δ** of **∇** om de beveiliging op te heffen.

U kunt ook meerdere geselecteerde afbeeldingen beveiligen.

"Afbeeldingen selecteren ([Geselect. deelorder], [0], [Selectie wissen])" (Blz. 80)

On (beveiligen) pictogram



Let op

- Bij het formatteren van de geheugenkaart worden alle afbeeldingen gewist, ook de beveiligde afbeeldingen.

Afbeeldingen wissen

Geef een beeld weer dat u wilt wissen en druk op de knop **Wissen**. Selecteer [Ja] en druk op de knop **OK**.

U kunt afbeeldingen wissen zonder de bevestigingsstap door de knopinstellingen te veranderen. [Snel wissen] (Blz. 105)

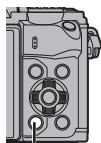

knop



Een overdrachtorder instellen op foto's ([Deelorder])

U kunt foto's in de camera selecteren en ze op een smartphone laden. U kunt ook door de foto's in de deelorder bladeren. Druk tijdens de weergave van foto's die u wilt overbrengen op **OK** om het weergavemenu op te roepen. Druk na het selecteren van [Deelorder] en het indrukken van **OK** op **Δ** of **∇** om een deelorder in te stellen op een foto en **↶** weer te geven. Druk op **Δ** of **∇** om een deelorder te annuleren.

U kunt vooraf afbeeldingen selecteren die u wilt overbrengen en tegelijk een deelorder instellen. **☞** "Afbeeldingen selecteren ([Geselect. deelorder], [0], [Selectie wissen])" (Blz. 80) "Foto's overbrengen naar een smartphone" (Blz. 118)

Let op

- U kunt een deelorder instellen op maximaal 200 afbeeldingen.
- Deelorders kunnen niet worden ingesteld voor afbeeldingen in RAW-formaat of voor films in Motion JPEG-formaat (**H264**, **H265**, of **1080p**).

Afbeeldingen selecteren ([Geselect. deelorder], [On], [Selectie wissen])

U kunt meerdere foto's selecteren voor [Geselect. deelorder], [On], of [Selectie wissen].

Druk op de knop **☑** op het indexweergavescherm (Blz. 77) om een beeld te selecteren; er verschijnt een pictogram

✓ in de afbeelding. Druk nogmaals op de knop **☑** om de selectie ongedaan te maken.

Druk op **OK** om het menu weer te geven en selecteer vervolgens uit [Geselect. deelorder], [On] of [Selectie wissen].



Geluid opnemen

U kunt een audio-opname (tot 30 sec. lang) toevoegen aan de huidige foto.

1 Geef de foto weer waaraan u een audio-opname wilt toevoegen en druk op **OK**.

- Audio-opname is niet mogelijk bij beveiligde afbeeldingen.
- Audio-opname is ook beschikbaar in het weergavemenu.

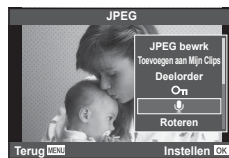

2 Selecteer [**On**] en druk op **OK**.

- Selecteer [No] om te annuleren zonder een opname toe te voegen.

3 Selecteer [**Start**] en druk op **OK** om de opname te starten.

- Om de opname halverwege te stoppen, drukt u op **OK**.

4 Druk op **OK** om de opname te beëindigen.

- Afbeeldingen met een audio-opname worden gemarkeerd met het pictogram **♪**.
- Om een opname te wissen, selecteert u [Wissen] in stap 3.



Het aanraakscherm gebruiken

U kunt het aanraakpaneel gebruiken om bewerkingen met afbeeldingen uit te voeren.

■ Schermvullende weergave

Bijkomende Afbeeldingen bekijken

- Schuif uw vinger naar links om latere kaders weer te geven, naar rechts om vroegere kaders weer te geven.

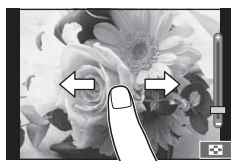



Weergavezoom

- Raak het scherm zacht aan om het de schuif en  weer te geven.
- Schuif de balk omhoog of omlaag om in of uit te zoomen.
- Gebruik uw vinger om in het display te schuiven wanneer de foto is ingezoomd.
- Tik op  om de indexweergave weer te geven. Tik nogmaals op  voor de kalenderweergave en de weergave van Mijn Clips.



■ Index/Mijn Clips/kalenderweergave

Pagina vooruit / pagina achteruit

- Schuif uw vinger omhoog om de volgende pagina te bekijken, omlaag om de vorige pagina te bekijken.
- Gebruik  of  om het aantal afbeeldingen te kiezen dat wordt weergegeven.
- Tik  meerdere malen aan om terug te keren naar de enkelbeeldweergave.

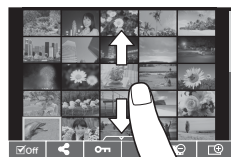





Afbeeldingen bekijken

- Tik op een beeld om de afbeelding schermvullend weer te geven.

Afbeeldingen selecteren en beveiligen

Raak het scherm in de enkelbeeldweergave zacht aan om het aanraakmenu weer te geven. U kunt nu de gewenste handeling uitvoeren door de pictogrammen in het aanraakmenu aan te raken.

	Selecteer een beeld. U kunt meerdere afbeeldingen selecteren en gezamenlijk verwijderen.
	U kunt ook instellen welke afbeeldingen u met een smartphone wilt delen.  "Een overdrachtorder instellen op foto's ((Deelorder))" (Blz. 80)
	Beveiligt een beeld.

Let op

- Raak het display niet aan met uw vingernagels of een scherp voorwerp.
- Handschoenen en een monitorafdekking kunnen de bediening van het aanraakscherm hinderen.

4 Menufuncties

Basismenubewerkingen

De menu's omvatten opname- en weergaveopties die niet worden weergegeven door live controle en u in staat stellen de camera-instellingen aan te passen voor een vlotter gebruik.

	Voorafgaande en basisopnameopties
	Geavanceerde opnameopties
	Weergave- en herwerkingsopties
	De camera-instellingen aanpassen (Blz. 99)
	Camera-instelling (bv. datum en taal)

- 1 Druk op de **MENU**-knop om de menu's weer te geven.



- Een uitleg wordt gedurende ongeveer 2 seconden weergegeven nadat u een optie hebt geselecteerd.
- Druk op de knop **INFO** om gidsen weer te geven of te verbergen.

- 2 Selecteer een tabblad met Δ / ∇ en druk daarna op \odot .
- 3 Selecteer een item met Δ / ∇ en druk daarna op \odot om opties weer te geven voor het geselecteerde item.

De huidige instelling verschijnt op het scherm

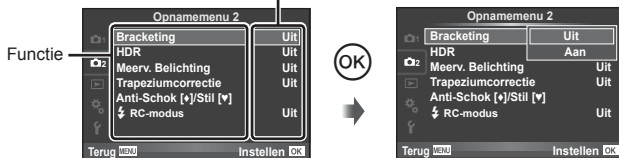

- 4 Gebruik Δ / ∇ om een optie te markeren en druk op \odot om te selecteren.
 - Druk meerdere keren op de knop **MENU** om het menu te verlaten.

Opmerkingen

- Voor de standaardinstellingen van iedere optie verwijzen wij naar "Menulijst" (Blz. 144).

Opnamemenu 1/Opnamemenu 2 gebruiken



Opnamemenu 1

- 1 Kaart-inst. (Blz. 83)
- 2 Reset/Myset (Blz. 84)
- 3 Fotomodus (Blz. 85)
- 4 Beeldratio (Blz. 85)
- 5 Beeldratio (Blz. 59)
- 6 Dig. televoorzetsels (Blz. 86)
- 7 (Repeterende opname-/Zelfontspanner-/Time Lapse-instellingen) (Blz. 57, 86, 87)

Opnamemenu 2

- 1 Bracketing (Blz. 88)
- 2 HDR (Blz. 91)
- 3 Meervoudige belichting (Blz. 92)
- 4 Keystone-comp. (Blz. 93)
- 5 Anti-Schok [♦]/Stil[♥] (Blz. 94)
- 6 RC-modus (Blz. 94)

De kaart formatteren (Kaart-inst.)

Kaartjes moeten met deze camera worden geformatteerd voordat ze voor het eerst worden gebruikt, of nadat ze met een andere camera of computer zijn gebruikt. Bij het formatteren worden alle gegevens gewist die op het kaartje staan, ook eventuele beveiligde opnamen.

Gaat u een gebruikte kaart formatteren, controleer dan eerst of deze kaart geen opnamen bevat die u wilt bewaren. Zie "Toepasbare geheugenkaarten" (Blz. 130)

- 1 Selecteer [Kaart-inst.] in Opnamemenu 1.
- 2 Selecteer [Formatteren] en druk op .

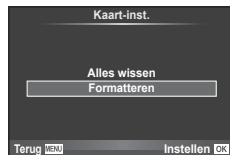

- 3 Selecteer [Ja] en druk op .

 - Het kaartje wordt dan geformatteerd.

Alle beelden wissen (Kaart-inst.)

Alle vastgelegde beelden worden verwijderd. Beschermde beelden worden niet verwijderd.

- 1 Selecteer [Kaart-inst.] in Opnamemenu 1.
- 2 Selecteer [Alles wissen] en druk op .
- 3 Selecteer [Ja] en druk op .

 - Alle beelden worden verwijderd.



Standaardinstellingen herstellen (Reset)

De camera-instellingen kunnen probleemloos worden teruggezet naar de standaardinstellingen.

- 1 Selecteer [Reset/Myset] in Opnamemenu 1.
- 2 Selecteer [Reset] en druk op .
 - Markeer [Reset] en druk op om het resettype te kiezen. Om alle instellingen behalve de tijd, de datum en nog enkele andere te resetten, markeert u [Volledig] en drukt u op . "Menulijst" (Blz. 144)
- 3 Selecteer [Ja] en druk op .



Instellingen voor favorieten vastleggen (Myset)

Myset opslaan

Met uitzondering van de opnamestand kunt u alle actuele camera-instellingen opslaan in een van vier geheugenbanken ("Myset"). U kunt opgeslagen instellingen oproepen in de standen **P**, **A**, **S** en **M**. Vooraf ingestelde combinaties zijn in elke bank opgeslagen.

- 1 Pas de instellingen aan om ze op te slaan.
- 2 Selecteer [Reset/Myset] in Opnamemenu 1.
- 3 Selecteer de gewenste bestemming ([Myset1]–[Myset4]) en druk op .
 - Door [Instellen] te selecteren, worden de huidige instellingen opgeslagen die de instellingen overschrijven welke op dit moment in de bank zijn opgeslagen.
 - Selecteer [Reset] om het vastleggen te annuleren.
- 4 Selecteer [Instellen] en druk op .
 - Instellingen die opgeslagen kunnen worden in Myset "Menulijst" (Blz. 144)
 - Vooraf ingestelde combinaties zijn in elke bank opgeslagen. Door [Reset] > [Volledig] te selecteren bij het resetten van de camera-instellingen, worden de standaardinstellingen voor elke bank hersteld. Zie Standaard Myset-opties (Blz. 151)

Myset gebruiken

Stelt de camera in volgens de instellingen die werden geselecteerd voor Myset.

- 1 Selecteer [Reset/Myset] in Opnamemenu 1.
- 2 Selecteer de gewenste instellingen ([Myset1]–[Myset4]) en druk op .
- 3 Selecteer [Ja] en druk op .



- De opnamemodus verandert niet als MySet wordt uitgevoerd vanuit een menu.
- Als u MySet aan een knop toewijst, kunt u dit uitvoeren door op de knop te drukken. Hierbij verandert de opnamemodus naar de opgeslagen modus.
- U kunt MySet ook toewijzen aan **ART** of **fAUTO** op de keuzeknop.

Verwerkingsopties (Fotomodus)

U kunt in de [Fotomodus] individuele aanpassingen uitvoeren voor contrast, scherpte en andere parameters (Blz. 68). Wijzigingen aan elke fotomodus worden afzonderlijk opgeslagen.

- 1 Selecteer [Fotomodus] in Opnamemenu 1.



- 2 Selecteer een optie met $\Delta \nabla$ en druk op OK .
- 3 Druk op \triangleright om de instellingen weer te geven voor de geselecteerde optie.

			M	C	
Contrast	✓	✓	✓	✓	Blz. 69
Scherpte	✓	✓	✓	✓	Blz. 69
Verzadiging	✓	✓	—	✓	Blz. 69
Levendig	✓	✓	✓	✓	Blz. 70
Effect (i-Enhance. Verbeteringsniveau instellen)	✓	—	—	✓	—
Z/W Filter (Monotoon)	—	—	✓	✓	Blz. 70
Kleurtoon (Monotoon)	—	—	✓	✓	Blz. 71

Tips

- U kunt het aantal in het menu weergegeven opties voor de fotomodus beperken. [Fotomodus-instellingen] (Blz. 101)

Let op

- Veranderingen van het contrast hebben alleen effect bij de instelling [Normaal].

Beeldkwaliteit ()

Selecteer een beeldkwaliteit. U kunt een afzonderlijke beeldkwaliteit selecteren voor foto's en films. Dit is hetzelfde als het item in live controle. "De beeldkwaliteit kiezen (beeldkwaliteit foto)" (Blz. 60), "De beeldkwaliteit kiezen (beeldkwaliteit film)" (Blz. 61)

- U kunt de combinatie van resolutie en compressiefactor van de JPEG veranderen, evenals de pixelaantallen voor **[M]** en **[S]**. Instellen], [Pixel Aantal] "Combinaties van beeldgrootten voor film en compressieverhoudingen" (Blz. 114)
- U kunt de combinatie wijzigen van filmcompressie formaat/framesnelheid, de opnametijd van filmclips, en het effect van filmen met slow/quick motion. "Specificatie-instellingen film" (Blz. 107)

Digitale zoom (digitale televoorzetlens)

De digitale televoorzetlens wordt gebruikt om in te zoomen voorbij de huidige zoomverhouding. De camera slaat de middelste uitsnede op. De zoom wordt ongeveer 2x vergroot.

- 1 Selecteer [Aan] voor [Dig. televoorzetlens] in Opnamemenu 1.
- 2 De weergave in de monitor wordt met een factor twee vergroot.
 - Het motief wordt vastgelegd zoals het op de monitor verschijnt.

Let op

- Digitale zoom is niet beschikbaar bij meerdere belichtingen in de stand of wanneer , , of is geselecteerd in de stand **SCN**.
- Deze functie is niet beschikbaar wanneer [Filmeffect] is ingesteld op [Aan] in de stand .
- Wanneer een RAW-beeld wordt weergegeven, wordt het gedeelte dat op de monitor zichtbaar is, weergegeven in een kader.
- AF-kader valt weg

De zelfontspanner instellen (/)

U kunt de werking van de zelfontspanner naar wens instellen.

- 1 Selecteer [/ /] in Opnamemenu 1.



- 2 Selecteer [/] en druk op .
- 3 Selecteer [C] (aangepast) en druk op .
- 4 Gebruik om het item te selecteren en druk op .
 - Gebruik om de instelling te selecteren en druk op .

Frame	Stelt het aantal beelden in dat u wilt fotograferen.
Timer	Stelt de tijd in die verloopt vanaf het indrukken van de ontspanknop tot de foto is genomen.
Intervaltijd	Stelt het opname-interval in voor het tweede beeld en daaropvolgende beelden.
Elk frame AF	Bepaalt of AF al dan niet vlak voor het maken van een foto met de zelfontspanner moet worden uitgevoerd.

Automatisch opnamen maken met vaste intervallen

(📷) time lapse-fotograferen

U kunt instellen dat de camera automatisch opnamen maakt met vaste intervallen. De opgenomen beelden kunnen ook worden opgenomen en een individuele film vormen. Deze instelling is alleen beschikbaar in de standen **P/A/S/M**.

1 Selecteer [📷/📷/📷] in 📷 Opnamemenu 1.



2 Selecteer [Time Lapse-instellingen] en druk op ▶.

3 Selecteer [Aan], druk op ▶ en breng de volgende instellingen aan.

Frame	Stelt het aantal beelden in dat u wilt fotograferen.
Start wachttijd	Stel de wachttijd in voordat u met opnemen begint.
Intervaltijd	Stel in hoe lang de intervallen tussen opnamen duren na aanvang van fotograferen.
'Time Lapse'-film	Stel de beeldkwaliteit van de framereeks in. [Uit]: Elk beeld wordt vastgelegd als afzonderlijke foto. [Aan]: Elk beeld wordt vastgelegd als afzonderlijke foto en er wordt een individuele film gemaakt met behulp van de beeldreeks.
Filminstellingen	[Filmresolutie] : Kies een grootte voor 'time lapse'-films. [Framesnelheid] : Kies een framesnelheid voor 'Time Lapse'-films.

4 Neem een foto.

- Er worden beelden vastgelegd, zelfs als het beeld niet gefocust is na AF. Als u de focuspositie wilt vastzetten, dient u te fotograferen met de instellingen voor handmatig focussen.
- [Opn.Beeld] blijft 0,5 seconden actief.
- Als de tijdsduur voorafgaand aan opname of het interval voor fotograferen is ingesteld op 1 minuut 31 seconden of langer, schakelen de monitor en de cameravoeding automatisch uit na 1 minuut. 10 seconden voordat de opname begint, schakelt de voeding automatisch weer in. Wanneer de monitor is uitgeschakeld, drukt u op de ontspanknop om deze weer in te schakelen.

Let op

- Als de stand AF is ingesteld op [C-AF] of [C-AF+TR], wordt dit automatisch gewijzigd naar [S-AF].
- Aanraakbediening is uitgeschakeld tijdens time lapse-fotograferen.
- Kan niet worden gebruikt met HDR-fotografie.
- Het is niet mogelijk om time-lapse opnames te combineren met bracketing, meervoudige belichting, en bulb, tijd- of compositiefotografie.
- Als de oplooptijd voor de flitser langer is dan het interval tussen beelden, werkt de flitser niet.
- Als de camera automatisch uitschakelt tijdens intervallen tussen opnamen, schakelt deze weer op tijd in voor de volgende opname.
- Als een of meer van de stilstaande beelden niet correct wordt opgenomen, wordt de time lapse-film niet gegenereerd.
- Als er onvoldoende ruimte is op de kaart, wordt de time lapse-film niet opgenomen.

- HDMI-uitvoer is niet beschikbaar met films waarvoor [4 K] is geselecteerd voor [Movie Settings] > [Movie Resolution].
- "Time lapse"-opnemen wordt automatisch geannuleerd als een van de volgende opties wordt gebruikt: modusselectie, **MENU**-knop, [▶]-knop, lensontkoppeling of bij verbinding met de USB-kabel.
- Als u de camera uitschakelt, wordt time-lapse-opnemen geannuleerd.
- Het fotograferen kan gedurende de opnamereeks worden gestopt als er niet genoeg voeding resteert. Zorg er daarom voor dat de batterij voldoende vermogen heeft voordat u begint met fotograferen.
- Afhankelijk van uw systeem kunt u mogelijk geen [4K] films op de computer bekijken. Op de website van OLYMPUS vindt u meer informatie hierover.

Variërende instellingen bij een reeks foto's (bracketing)

Met "bracketing" wordt bedoeld dat diverse instellingen automatisch voor een reeks opnamen of een reeks beelden worden gevarieerd rond de huidige waarde. U kunt instellingen voor bracketing opslaan en bracket-fotograferen uitschakelen.

- 1 Selecteer [Bracketing] in Opnamemenu 2 en druk op .

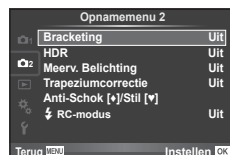

- 2 Druk na het selecteren van [Aan] op en selecteer het type bracketing.
 - Wanneer u bracketing selecteert, verschijnt op het scherm.

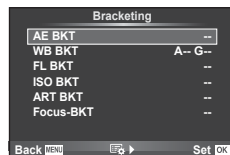

- 3 Druk op , selecteer instellingen voor parameters zoals het aantal opnamen en druk dan op de knop .
 - Blijf op de knop drukken tot u terugkeert naar het scherm in stap 1.
 - Als u [Uit] selecteert in stap 2, worden de instellingen voor bracketing opgeslagen en kunt u normaal foto's maken.

Let op

- Kan niet worden gebruikt tijdens HDR-fotografie.
- Kan niet tegelijkertijd worden gebruikt met time lapse-fotograferen.
- U kunt niet fotograferen in de bracketing-modus als er onvoldoende ruimte op de geheugenkaart is voor het geselecteerde aantal beelden.

AE BKT (AE bracketing)

De camera wijzigt de belichting bij iedere opname. De mate van wijziging kan worden geselecteerd uit 0.3 EV, 0.7 EV of 1.0 EV. Bij enkelbeeldopnamen wordt er één opname gemaakt telkens wanneer de ontspanknop helemaal wordt ingedrukt, maar bij repeterende opnamen blijft de camera opnamen maken in deze volgorde terwijl de ontspanknop helemaal is ingedrukt: geen wijziging, negatief, positief. Aantal opnamen: 2, 3, 5 of 7

- De **[BKT]**-indicator wordt groen tijdens bracketing.
- De camera past de belichting aan door het diafragma en de sluitertijd (stand **P**), de sluitertijd (stand **A** en **M**) of het diafragma (stand **S**) te wijzigen.
- De camera past bracketing toe op de huidige geselecteerde waarde voor belichtingscorrectie.
- De grootte van de bracketingverhoging wijzigt naargelang de waarde ingesteld voor [EV trap].  "De custom-menu's gebruiken" (Blz. 99)

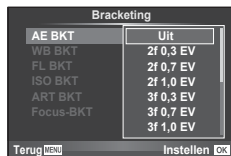

WB BKT (WB-bracketing)

Op basis van één opname worden automatisch drie beelden met verschillende witbalans (aangepast in de opgegeven kleurrichtingen) gemaakt. Hierbij wordt gestart vanaf de huidige geselecteerde waarde voor de witbalans. WB-bracketing is beschikbaar in de standen **P**, **A**, **S** en **M**.

- De witbalans kan worden gewijzigd met 2, 4 of 6 stappen op elk van de assen A–B (amber–blauw) en G–M (groen–magenta).
- De camera past bracketing toe op de huidige geselecteerde waarde voor witbalanscorrectie.



FL BKT (FL-bracketing)

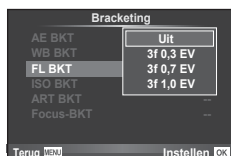

De camera varieert het flitserniveau bij drie verschillende opnames (geen aanpassing bij de eerste opname, negatief bij de tweede en positief bij de derde). Bij enkelbeeldopnamen wordt er één opname gemaakt telkens wanneer de ontspanknop wordt ingedrukt; bij repeterende opnamen worden alle opnamen gemaakt terwijl de ontspanknop wordt ingedrukt.

- De **[BKT]**-indicator wordt groen tijdens bracketing.
- De grootte van de bracketingverhoging wijzigt naargelang de waarde ingesteld voor [EV Step].  "De custom-menu's gebruiken" (Blz. 99)



ISO BKT (ISO-bracketing)

De camera wijzigt de gevoeligheid bij drie verschillende opnames, terwijl de sluitertijd en het diafragma ongewijzigd blijven. De mate van wijziging kan worden geselecteerd uit 0.3 EV, 0.7 EV of 1.0 EV. Telkens als de ontspanknop wordt ingedrukt, maakt de camera bij de eerste opname drie foto's met de ingestelde gevoeligheid (of met de optimale gevoeligheidsinstelling bij selectie van "Automatische gevoeligheid"), bij de tweede opname foto's met een negatief gewijzigde gevoeligheid en bij de derde opname foto's met een positief gewijzigde gevoeligheid.

- De grootte van de bracketingverhoging wijzigt niet naargelang de waarde ingesteld voor [ISO Step].
 "De custom-menu's gebruiken" (Blz. 99)
- Bracketing wordt uitgevoerd, ongeacht de bovengrens die werd ingesteld met [ISO-Auto Set].
 "De custom-menu's gebruiken" (Blz. 99)

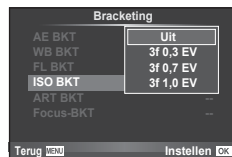

ART BKT (ART-bracketing)

Telkens wanneer de sluitter wordt ontspannen, legt de camera meerdere beelden vast, telkens met een verschillende instelling voor creatieve filters. U kunt kunstfilter-bracketing voor elk beeldeffect afzonderlijk in- of uitschakelen.

- De opname kan enige tijd in beslag nemen.
- ART BKT kan niet worden gecombineerd met WB BKT of ISO BKT.

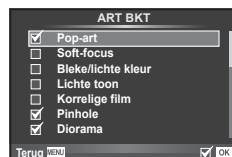

Focus-BKT (Focus bracketing)

Maak een reeks foto's met verschillende scherpstelstanden. Het scherpstelpunt gaat verder achteruit ten opzichte van de eerste scherpstelstand. Kies het aantal foto's met [Ingesteld aantal shots] en de verandering in scherpstelafstand met [Focusdifferentieel instellen]. Kies kleinere waarden voor [Focusdifferentieel instellen] om de verandering in scherpstelafstand te beperken, grotere waarden om het te vergroten.

Als u de sluiterknop volledig indrukt en direct loslaat, gaat het fotograferen door tot het geselecteerde aantal foto's is gemaakt. Druk de sluiterknop nogmaals volledig in om te stoppen met fotograferen.

- Focus-bracketing is niet beschikbaar voor lenzen waarvan de houder voldoet aan de Four Thirds-standaard.
- Focus-bracketing stopt als u tijdens het fotograferen de zoomstand of scherpstelling wijzigt.
- Fotograferen stopt als de scherpstelling oneindig bereikt.

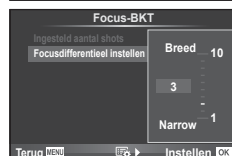
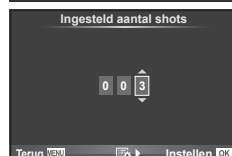
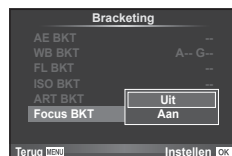

HDR-foto's (foto's met een hoog dynamisch bereik) nemen

De camera maakt verschillende foto's en combineert ze tot een HDR-foto. U kunt ook meerdere foto's nemen en HDR-beeldvorming op een computer uitvoeren (HDR-bracketingfotografie). Belichtingscompensatie is beschikbaar met [HDR1] en [HDR2] in de modi **P**, **A** en **S**. In de modus **M** kunt u de belichting naar wens instellen voor HDR-fotografie.

- 1 Selecteer [HDR] in  Opnamemenu 2 en druk op .

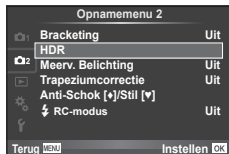

- 2 Selecteer een type HDR-fotografie en druk op de knop .

HDR1	Er worden vier opnamen gemaakt, elke opname met een verschillende belichting, waarna de opnamen in de camera worden gecombineerd tot één HDR-beeld.
HDR2	[HDR2] biedt een indrukwekkender beeld dan [HDR1]. De ISO-gevoeligheid is vast ingesteld op 200. Tevens is de langste beschikbare sluitersnelheid 1 seconde en de langste belichtingstijd 4 seconden.
3F 2,0 EV	HDR-bracketing is actief. Stel het belichtingsverschil en het aantal foto's in. HDR-beeldbewerking wordt niet uitgevoerd.
5F 2,0 EV	
7F 2,0 EV	
3F 3,0 EV	
5F 3,0 EV	

- 3 Neem een foto.

- Wanneer u op de ontspanknop drukt, maakt de camera automatisch het ingestelde aantal beelden.

Let op

- Als u opnamen maakt met een lagere sluitertijd, kan dit voor meer ruis zorgen.
- Plaats de camera op een statief of ander stabiliserend item en maak de opname.
- De afbeelding die op de monitor of in de zoeker wordt getoond tijdens het maken van de opname zal verschillen van het HDR-bewerkte beeld.
- In geval van [HDR1] en [HDR2] wordt het HDR-verwerkte beeld opgeslagen als een JPEG-bestand. Wanneer de beeldkwaliteit is ingesteld op de stand [RAW], wordt het beeld opgenomen in RAW+JPEG-formaat. Het enige beeld dat wordt vastgelegd in RAW is het beeld met een geschikte belichting.
- Als [HDR1]/[HDR2] is ingesteld, is het beeldeffect vastgesteld op [Natuurlijk] en de kleurinstelling op [sRGB]. [Fulltime AF] werkt niet.
- Fotografieren met flits, bracketing, meervoudige belichting en time lapse-fotografie kunnen niet samen met HDR-fotografie worden gebruikt.

Meerdere belichtingen opnemen in één beeld (meervoudige belichting)

Maak meerdere opnamen in één beeld met de momenteel voor de beeldkwaliteit geselecteerde optie.

- 1 Selecteer [Meerv. Belichting] in Opnamemenu 2.
- 2 Pas de instellingen aan.

Frame	Selecteer [2f].
Toenamecorrectie	Bij de instelling [Aan] wordt de helderheid van elk beeld ingesteld op 1/2 en worden de beelden op elkaar geplaatst. Bij de instelling [Uit] worden de beelden op elkaar geplaatst met de oorspronkelijke helderheid van elk beeld.
Overlap	Bij de instelling [Aan] kunt u bovenop een RAW-beeld dat op een kaartje is opgeslagen verschillende foto's plaatsen en als een afzonderlijk beeld opslaan. Er wordt één foto gemaakt.

- wordt op de monitor weergegeven terwijl meervoudige belichting van toepassing is.

3 Neem een foto.

- wordt groen weergegeven wanneer de opname start.
- Druk op om de laatste opname te verwijderen.
- De vorige opname wordt boven het beeld geplaatst dat u door de lens ziet als referentie voor het kaderen van de volgende opname.



Tips

- Om 3 of meer beelden te overlappen: Selecteer RAW voor [] en gebruik de optie [Overlap] om de opname met meervoudige belichting te herhalen.
- Voor meer informatie over het overlappen van RAW-beelden : "Beeldoverlapping" (Blz. 97)

Let op

- De camera gaat niet naar de sluimerstand terwijl meervoudige belichting van toepassing is.
- Foto's die met andere camera's werden gemaakt, kunnen niet worden opgenomen in een meervoudige belichting.
- Als [Overlap] ingesteld is op [Aan], worden de beelden die worden weergegeven als een RAW-beeld wordt geselecteerd, ontwikkeld met de instellingen op het ogenblik van de opname.
- Om de fotografeerfuncties in te stellen, dient u eerst de functie meervoudige belichting te annuleren. Bepaalde functies kunnen niet worden ingesteld.
- Meervoudige belichting wordt in de volgende situaties automatisch geannuleerd vanaf de eerste foto.
 - De camera wordt uitgeschakeld / U drukt op de knop / U drukt op de knop **MENU** / De fotografeerstand is ingesteld op een andere stand dan **P, A, S, M** / De batterij heeft geen vermogen meer / Er is een kabel aangesloten op de camera
- Wanneer een RAW-beeld geselecteerd is met [Overlap], wordt het JPEG-beeld weergegeven voor het beeld dat opgenomen is in JPEG+RAW-formaat.
- Wanneer u meerdere foto's maakt met de functie bracketing, wordt voorrang gegeven aan opnamen met meervoudige belichting. Terwijl het overlay-beeld wordt opgeslagen, wordt de functie bracketing teruggezet in de standaard fabrieksinstellingen.

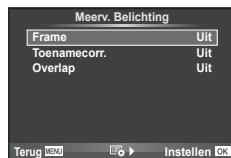

Keystone-correctie en perspectiefbeheer (Keystone-comp.)

Gebruik keystone-correctie voor opnamen die van onderaf van grote gebouwen worden genomen, of overdrijf de perspectiefffecten met opzet. Deze instelling is alleen beschikbaar in de standen **P/A/S/M**.

- 1 Selecteer [Aan] voor [Keystone-comp.] in  Opnamemenu 2.



- 2 Stel het effect in het scherm in en kadreer de opname.

- Gebruik de voorste of de achterste regelaar voor keystone-correctie.
- Gebruik $\Delta \nabla \triangleleft \triangleright$ om een opnameveld te kiezen.
- Houd de knop  ingedrukt om wijzigingen te annuleren.
- Om de belichtingscompensatie en andere opneemopties in te stellen terwijl keystone-compensatie actief is, drukt u op de knop **INFO** om een andere weergave te openen dan voor keystone-compensatie. Druk om keystone-compensatie te hervatten op de knop **INFO** tot de keystone-compensatie wordt weergegeven.

- 3 Neem een foto.

- Selecteer om de keystone-compensatie te stoppen [Uit] voor [Keystone-comp.] in  Opnamemenu 2.

Opmerkingen

- Als  (Keystone comp.) (Blz. 65) met [Knopfuncties] is toegewezen aan een knop, houdt u de geselecteerde knop ingedrukt om de keystone-correctie te stoppen.

Let op

- Wanneer [RAW] is geselecteerd voor beeldkwaliteit, worden beelden opgenomen in RAW+JPEG-formaat.
- Het kan voorkomen dat het gewenste resultaat niet wordt bereikt met voorzetlenzen.
- Afhankelijk van de hoeveelheid correctie kan het voorkomen dat sommige AF-doelen buiten het weergavegebied liggen. Er wordt een pictogram (, ,  of ) weergegeven als de camera scherpstelt op een AF-doel dat buiten het weergavegebied ligt.
- De volgende functies zijn niet beschikbaar bij fotografie met digitale verschuiving: live bulb-, live time- en composiet-fotografie/repeterende opnamen/bracketing/HDR/meervoudige belichting/digitale televoorzetlens/film/modi [C-AF] en [C-AF+TR] met automatisch scherpstellen/full-time AF/[e-Portret] en **ART**-fotomodii/aangepaste zelfontspanner/pieken
- Als een scherpstelafstand is geselecteerd voor [Beeldstab.], zal de correctie worden aangepast voor de geselecteerde scherpstelafstand. Behalve bij gebruik van een Micro Four Thirds- of Four Thirds-lens moet een brandpuntsafstand worden gekozen met de optie [Beeldstab.] (Blz. 56).

Anti-schok/stil opnemen instellen (Anti-schok[♦]/Stil[♥])

Door anti-schok/stil opnemen in te stellen, kunt u anti-schok of stil opnemen selecteren bij repeterend opnemen of gebruik van de zelfontspanner (Blz. 57).

- 1 Selecteer [Anti-Schok[♦]/Stil[♥]] in  Opnamemenu 2.
- 2 Selecteer het item dat u wilt instellen.

Anti-Schok[♦]	Stelt de periode in tussen het volledig indrukken van de sluiterknop en het loslaten van de sluiterknop in anti-schok modus. Als deze periode is ingesteld, worden de items gemarkeerd met [♦] in de modus repeterend opnemen/zelfontspanner. Kies [Uit] als u anti-schok niet gebruikt. Gebruik deze modus om kleine trillingen te onderdrukken als gevolg van het indrukken van de sluiters. De modus anti-schok is zowel beschikbaar voor de modus repeterend opnemen (Blz. 57) als zelfontspanner (Blz. 57).
Stil[♥]	Stelt de periode in tussen het volledig indrukken van de sluiterknop en het loslaten van de sluiterknop bij fotograferen in stille modus. Als deze periode is ingesteld, worden de items gemarkeerd met ♥ in de modus repeterend opnemen/zelfontspanner. Kies [Uit] als u de stille modus niet gebruikt.
Ruisonderdrukking [♥]	Stel in op [AUTO] om ruis te beperken bij opnames met lange belichtingstijden en het gebruik van de stille modus. Tijdens het verwerken van ruisonderdrukking is het geluid van de sluiters hoorbaar.

Flitserfotografie met draadloze afstandsbediening

U kunt draadloos fotograferen met flits dankzij de ingebouwde flitser en een speciale flitser die op afstand kan worden bediend.  "Flitserfotografie met draadloze afstandsbediening" (Blz. 133)

Het weergavemenu gebruiken

Weergavemenu

 (Blz. 78)

 (Blz. 95)

Bewerken (Blz. 95)

Afdrukbestelling (Blz. 127)

Vergrend. (Blz. 97)

Verbinding met smartphone (Blz. 117)











Beelden gedraaid weergeven

Wanneer deze functie ingesteld is op [Aan], worden foto's die werden gemaakt met de camera in portretoriëntatie automatisch geroteerd en weergegeven in portretoriëntatie.

Foto's bewerken

Een gemaakte foto kunt u bewerken en opslaan als een nieuwe foto.

- 1 Selecteer [Bewerk.] in het  Weergavemenu en druk op .
- 2 Gebruik   om te selecteren [Sel. foto] en druk op .
- 3 Selecteer met   het te bewerken beeld en druk daarna op 
 - Als het beeld een RAW-beeld is, wordt [RAW-Data bewrk] weergegeven, en als het beeld een JPEG-beeld is, wordt [JPEG bewrk] weergegeven. Wordt het beeld vastgelegd in een RAW+JPEG-formaat, dan worden zowel [RAW-Data bewrk] als [JPEG bewrk] weergegeven. Selecteer het menu om het beeld te bewerken.
- 4 Selecteer [RAW-Data bewrk] of [JPEG bewrk] en druk op .

RAW-data bewerken	Maak een JPEG-kopie van een RAW-beeld dat conform de instellingen is bewerkt.	
	Huidig	Het JPEG-kopie wordt verwerkt in overeenstemming met de actuele camera-instellingen. Pas de camera-instellingen aan voor u deze optie kiest.
	Custom1	Tijdens het bewerken van het beeld kunnen de instellingen op de monitor gewijzigd worden. U kunt de gebruikte instellingen opslaan.
	Custom2	
	ART BKT	Het beeld wordt bewerkt op basis van de instellingen voor de geselecteerde creatieve filter.

<p>JPEG bewerken</p>	<p>Kies uit de volgende opties:</p> <p>[Schad.aanp.]: Maakt de schaduwpartijen lichter.</p> <p>[Rode-ogen]: Voor het corrigeren van rode ogen op flitsopnamen.</p> <p>[□]: Gebruik de voorste regelaar (☺) of achterste regelaar (☹) om de grootte van de uitsnede te kiezen en Δ ∇ \langle \rangle om de uitsnede te positioneren.</p>  <p>[Ratio]: Wijzigt de breedte-hoogteverhouding van beelden van 4:3 (standaard) naar [3:2], [16:9], [1:1] of [3:4]. Nadat u de breedte-hoogteverhouding heeft gewijzigd, gebruikt u Δ ∇ \langle \rangle om de positie van de uitsnede op te geven.</p> <p>[Zwart-wit]: Hiermee maakt u een beeld zwart/wit.</p> <p>[Sepia]: Voor beelden in sepia-tinten.</p> <p>[Verzadig.]: Voor het instellen van de kleurdiepte. De kleurverzadiging aanpassen terwijl u de foto op het scherm bekijkt.</p> <p>[□]: Om de foto te converteren naar 1280 × 960, 640 × 480 of 320 × 240. Beelden met een andere breedte-hoogteverhouding dan 4:3 (standaard) worden geconverteerd naar de beeldbestands grootte die deze het best benadert.</p> <p>[e-Portret]: De huid ziet er zachter en glanzender uit. Als gezichtsherkenning niet goed werkt, kunt u afhankelijk van het beeld eventueel niet corrigeren.</p>
-----------------------------	--

5 Zodra de instellingen voltooid zijn, drukt u op **OK**.

- De instellingen worden toegepast op het beeld.

6 Selecteer [Ja] en druk op **OK**.

- Het bewerkte beeld wordt opgeslagen op de kaart.









Let op

- 3D-foto's, films en bestanden die tijdelijk zijn opgeslagen voor PHOTO STORY kunnen niet worden bewerkt.
- Het is mogelijk dat de rode-ogen-correctie bij sommige foto's niet werkt.
- In de volgende gevallen kunt u een JPEG-beeld niet bewerken:
 - Wanneer een beeld bewerkt wordt op een pc, wanneer er onvoldoende plaats is op de geheugenkaart, wanneer een afbeelding met een andere camera is opgenomen
- Bij het wijzigen van het aantal pixels ([□]) kunt u nooit een groter aantal pixels kiezen dan dat van de originele opname.
- [□] en [Ratio] kunt u enkel gebruiken om beelden met een breedte-hoogteverhouding 4:3 (standaard) te bewerken.
- Wanneer [Fotomodus] is ingesteld op [ART], wordt [Kleurruimte] vastgezet op [sRGB].



Beeldoverlapping

U kunt tot 3 RAW-beelden die met de camera werden gemaakt, op elkaar plaatsen en als een afzonderlijk beeld opslaan.



Het beeld wordt opgeslagen met de beeldkwaliteit die ingesteld is op het ogenblik waarop het beeld wordt opgeslagen. (Als [RAW] geselecteerd is, wordt de kopie opgeslagen in het formaat [L+N+RAW].)

- 1 Selecteer [Bewerk.] in het  Weergavemenu en druk op .
- 2 Gebruik   om [Beeldoverlap] te selecteren en druk op .
- 3 Selecteer het aantal beelden in de overlapping en druk op .
- 4 Gebruik    om de RAW-beelden te selecteren die bij de overlapping gebruikt zullen worden.
 - Wanneer u het aantal beelden dat opgegeven is in stap 3 hebt geselecteerd, wordt de overlapping weergegeven.



- 5 Pas de toename aan.
 - Gebruik  om een beeld te selecteren en   om de toename aan te passen.
 - De toename is instelbaar binnen het bereik 0,1 - 2,0. Controleer de resultaten op de monitor.



- 6 Druk op . Een dialoogvenster voor bevestiging wordt weergegeven; selecteer [Ja] en druk op .



Tips

- Om vier of meer beelden te overlappen, slaat u het op elkaar geplaatste beeld op als een RAW-bestand en gebruikt u herhaaldelijk [Beeldoverlap].



Geluid opnemen

U kunt een audio-opname (tot 30 sec. lang) toevoegen aan de huidige foto.

Dit is dezelfde functie als  tijdens de weergave. (Blz. 80)

Alle beveiligingen annuleren













Met deze functie kunt de beveiliging van meerdere beelden in één keer annuleren.

- 1 Selecteer [Vergrend.] in het -weergavemenu.
- 2 Selecteer [Ja] en druk op .

Het setup-menu gebruiken

Gebruik het  Setup-menu om de basisfuncties van de camera in te stellen.



Optie	Beschrijving	
 (Datum/tijd instellen)	Hiermee stelt u de klok van de camera in.	17
 (Taal voor de monitor wijzigen)	Voor de schermteksten en de foutmeldingen kunt u naast het Engels ook andere talen kiezen.	—
 (Helderheid van de monitor aanpassen)	<p>U kunt de helderheid en de kleurtemperatuur van de monitor aanpassen. De instelling van de kleurtemperatuur heeft enkel betrekking op de weergave van de monitor tijdens weergeven. Gebruik  om  (kleurtemperatuur) of  (helderheid) te markeren en   om de waarde aan te passen.</p> <p>Druk op de knop INFO om te schakelen tussen [Natuurlijk] en [Levendig] voor de kleurweergave op de monitor.</p>	
Opn.Beeld	<p>Kies of foto's onmiddellijk na het opnemen worden weergegeven en hoe lang ze worden weergegeven. Dit is handig als u de foto die u zojuist heeft genomen even wilt controleren. Door de ontspanknop half in te drukken terwijl u de foto controleert, kunt u onmiddellijk doorgaan met fotograferen.</p> <p>[0,3 sec]–[20 sec]: Hiermee selecteert u het aantal seconden dat elke foto moet worden weergegeven.</p> <p>[Uit]: De foto die op het kaartje wordt opgeslagen, wordt niet weergegeven.</p> <p>[AUTO ]: Geeft de foto weer die wordt opgeslagen, en schakelt daarna over naar de stand weergeven. Dit is handig om een opname te controleren en eventueel direct te wissen.</p>	—
Wi-Fi-instellingen	Stel de camera in voor aansluiting op een smartphone via een draadloze LAN-verbinding dankzij de draadloze functie op de camera.	117
 Menuweergave	Kies of u het instelbare menu wilt weergeven.	—
Programmatuur	De firmwareversie van uw product verschijnt. Als u informatie gaat inwinnen over uw camera of accessoires, of als u software wilt downloaden, moet u opgeven welke versie van elk van de producten u gebruikt.	—

De custom-menu's gebruiken

De camera-instellingen kunnen worden aangepast met het  Instelbaar menu.





Instelbaar menu

-  AF/MF (Blz. 99)
-  Knop/schakelaar (Blz. 100)
-  Release/ (Blz. 100)
-  Disp/ /PC (Blz. 101)
-  Exp/ /ISO (Blz. 103)
-  Aangepast (Blz. 104)
-  /Kleur/WB (Blz. 104)
-  Opnemen/wissen (Blz. 105)
-  Film (Blz. 106)
-  Ingebouwe elektronische zoeker (P. 108)
-   Instelling (Blz. 108)



AF/MF

MENU    

Optie	Beschrijving	
AF-modus	Kies de AF-modus. U kunt afzonderlijke scherpstelmethodes instellen voor de modus Fotograferen en de modus  .	51
Fulltime AF	Als [Aan] is geselecteerd, blijft de camera scherpstellen, ook als de ontspanknop niet half wordt ingedrukt. Niet bruikbaar met een Four Thirds-lens.	—
AEL/AFL	Pas de AF- en AE-vergrendeling aan.	109
Reset Lens	Als deze is ingesteld op [Uit] wordt de scherpstelmodus van de lens niet gereset ook als de stroom wordt uitgeschakeld. Bij instelling [Aan] wordt de scherpstelling van power-zoomlenzen eveneens gereset.	—
BULB/TIME-focus	U kunt de scherpstelmodus veranderen tijdens het belichten door handmatige scherpstelling (MF) te gebruiken. Bij de instelling [Uit] is het draaien van de scherpstelling uitgeschakeld.	—
Scherpstelring	U kunt kiezen wat voor u de meest logische draairichting van de scherpstelring is.	—
MF-Hulp	Als deze functie ingesteld is op [Aan], kunt u automatisch schakelen naar zoomen of maximaliseren in de handmatige scherpstelmodus door aan de scherpstelring te draaien.	110
[]Home-instelling	Kies de positie van het AF-kader die zal worden opgeslagen als de home-positie.  verschijnt op het scherm voor AF-kaderselectie terwijl u een home-positie kiest.	—
AF hulpverl.	Selecteer [Uit] om de AF-verlichting uit te schakelen.	—
 Gezichtsprio	U kunt de gezichtsprioriteit-AF of oogprioriteit-AF gebruiken.	49
AF-meetgebied	Als u [Uit] selecteert, wordt het AF-kader niet getoond tijdens de bevestiging.	—

Optie	Beschrijving	👉
AF-gebied	Als [Aan] is geselecteerd, kunt u het AF-doel positioneren door het gebied rechts op de monitor aan te raken tijdens opnemen met de zoeker. Raak de monitor aan en schuif uw vinger om het AF-doel te verplaatsen. <ul style="list-style-type: none"> • Dubbeltik op de monitor om [AF Targeting Pad] in of uit te schakelen. • [AF-gebied] is tevens bruikbaar met zoomkader-AF. (Blz.50) 	—

Knop/schakelaar

Optie	Beschrijving	👉
Knopfuncties	Kies de functie die aan de geselecteerde knop is toegewezen. <div style="border: 1px solid black; padding: 5px; width: fit-content; margin: 5px auto;"> [Fn] Functie], [Fn2] Functie], [Fn3] Functie], [⊙] Functie], [▶] Functie], [▽] Functie], [⏏] Functie], [L-Fn] Functie] </div>	64
Functie knop	U kunt de functie van de regelaars voor en achter wijzigen.	—
Draairichting	Kies de richting waarin de regelaar wordt gedraaid om de sluitertijd of het diafragma aan te passen. Verander de verplaatsingsrichting van het programma.	—
Menuschakelaar	U kunt geregistreerde instellingen voor Myset aan elke modus van de menuschakelaar toewijzen.	—

Release/📷

Optie	Beschrijving	👉
Ann. Prioriteit S	Als u [Aan] selecteert, kan de sluitertijd ontspannen worden, zelfs als de camera niet scherpgesteld is. Deze optie kan afzonderlijk worden ingesteld voor de modi S-AF (Blz. 51) en C-AF (Blz. 51).	—
Ann. Prioriteit C		
📷 L fps	Kies de snelheid waarmee beelden worden doorgespoeld voor [📷], [📷], [📷] en [📷]. De waarden zijn de waarden bij benadering.	57, 58
📷 H fps		
♥📷 L fps		
♥📷 H fps		
Beeldstab.	Activeert beeldstabilisatie voor respectievelijk fotograferen en filmen.	56
📷 Beeldstabilisatie	Activeert/deactiveert beeldstabilisatie voor doorgaande opnamen.	—
Half indrukken bij IS	Indien ingesteld op [Uit] wordt de functie IS (Beeldstabilisatie) terwijl de sluiterknop half is ingedrukt, niet ingeschakeld.	—
Lensstabilisatie prioriteit	Als [Aan] geselecteerd is, wordt prioriteit gegeven aan de lensfunctie bij gebruik van een lens met een beeldstabilisatiefunctie.	—
Release Lag-Time	Als [Kort] is geselecteerd, kan de vertragingstijd tussen het volledig indrukken van de ontspanknop en het moment van opname worden verminderd.*	—

* Dit leidt wel tot een kortere levensduur van de batterij. Zorg er ook voor dat de camera niet wordt blootgesteld aan schokbewegingen tijdens gebruik. Als dat wel gebeurt, kan het zijn dat de monitor geen motieven meer weergeeft. Wanneer dat optreedt, schakelt u de camera uit en weer in.

Optie	Beschrijving																																			
HDMI	[HDMI uit]: Het type digitaal videosignaal selecteren als een televisie wordt aangesloten via een HDMI-kabel. [HDMI Control]: Selecteer [On] om de camera te kunnen bedienen met afstandsbedieningen voor televisies die HDMI-controle ondersteunen. Deze optie heeft effect als beelden op een tv worden weergegeven.	110																																		
Video Uit	Kies de videostandaard ([NTSC] of [PAL]) die in uw land of regio wordt gebruikt.	110																																		
Controle-inst.	Kies de regelaars die in elke opnamemodus worden weergegeven. <table border="1" data-bbox="298 394 832 620"> <thead> <tr> <th rowspan="2">Regelaars</th> <th colspan="4">Opnamemodus</th> </tr> <tr> <th>AUTO</th> <th>P/A/S/M</th> <th>ART</th> <th>SCN</th> </tr> </thead> <tbody> <tr> <td>Live Controle (Blz. 46)</td> <td>✓</td> <td>✓</td> <td>✓</td> <td>✓</td> </tr> <tr> <td>Live SCP (Blz. 45)</td> <td>✓</td> <td>✓</td> <td>✓</td> <td>✓</td> </tr> <tr> <td>Live uitleg (Blz. 24)</td> <td>✓</td> <td>–</td> <td>–</td> <td>–</td> </tr> <tr> <td>Filtermenu</td> <td>–</td> <td>–</td> <td>✓</td> <td>–</td> </tr> <tr> <td>Scènemenu</td> <td>–</td> <td>–</td> <td>–</td> <td>✓</td> </tr> </tbody> </table>	Regelaars	Opnamemodus				AUTO	P/A/S/M	ART	SCN	Live Controle (Blz. 46)	✓	✓	✓	✓	Live SCP (Blz. 45)	✓	✓	✓	✓	Live uitleg (Blz. 24)	✓	–	–	–	Filtermenu	–	–	✓	–	Scènemenu	–	–	–	✓	112
Regelaars	Opnamemodus																																			
	AUTO	P/A/S/M	ART	SCN																																
Live Controle (Blz. 46)	✓	✓	✓	✓																																
Live SCP (Blz. 45)	✓	✓	✓	✓																																
Live uitleg (Blz. 24)	✓	–	–	–																																
Filtermenu	–	–	✓	–																																
Scènemenu	–	–	–	✓																																
Info-inst	Druk op de knop INFO om de scherminhoud te schakelen. Kies de informatie die wordt weergegeven als de knop INFO wordt ingedrukt. [▶ Info]: Kies de informatie die wordt weergegeven in schermvullende weergave. [LV-Info]: Kies de informatie die wordt weergegeven wanneer de camera zich in de opnamemodus bevindt. [Instellingen]: Kies de informatie die wordt weergegeven in de weergaven index, "My Clips" en kalender.	113, 114																																		
Rasterweergave	Selecteer [Grid], [Grid], [Grid], [Grid] of [Grid] om een raster weer te geven op de monitor.	—																																		
Fotofunctie-Instellingen	Geef enkel het geselecteerde beeldeffect weer wanneer een beeldeffect is geselecteerd.	—																																		
Histogram Settings	[Overbel.]: Kies de onderste limiet voor de weergave van lichte partijen. [Schaduw]: Kies de bovenste limiet voor de weergave van schaduwpartijen.	113																																		
Programmauitleg	Kies [Uit] om geen hulp weer te geven voor de geselecteerde modus als de functieknoop naar een nieuwe instelling wordt gedraaid.	22																																		
LV Versterk.	Maak opnames terwijl u het onderwerp zelfs bij weinig licht controleert. In de modus M kunt u deze instelling gebruiken bij het fotograferen met Bulb/tijdopname en Live Composiet. [ON1]: Prioriteit voor vloeiende weergave. [ON2]: Prioriteit voor zichtbaar beeld bij weinig licht. Hierdoor vertraagt de reactie op knoppen op de camera.	—																																		
Framesnelheid	Selecteer [Hoog] om de beeldvertraging te reduceren. De beeldkwaliteit kan daardoor echter achteruitgaan.	—																																		

Optie	Beschrijving	
Filter LV-modus	[modus1]: Het filtereffect wordt altijd weergegeven. [modus2]: Filtereffecten zijn niet zichtbaar op de monitor terwijl de ontspanknop half wordt ingedrukt. Kies een vloeiende weergave.	—
Minder flikkering	Beperk het flikkereffect onder bepaalde soorten verlichting, waaronder fluorescentielampen. Wanneer een eventuele flikkering niet verminderd wordt door de [Auto]-instelling, stelt u deze parameter in op [50Hz] of [60Hz] in overeenstemming met de gebruikelijke vermogensfrequentie in de regio waar de camera wordt gebruikt.	—
LV Close-up modus	[modus1]: Als u de ontspanknop half indrukt, wordt de zoom geannuleerd. [modus2]: De zoom wordt niet geannuleerd wanneer u de ontspanknop half indrukt.	50
Vergrendeling	Als [Aan] is geselecteerd, wisselt de preview tussen vergrendelen en vrijgeven telkens wanneer op de voor preview geregistreerde knop wordt gedrukt.	—
Piekinstellingen	U kunt de kleur en intensiteit voor randversterking wijzigen.	—
Verlichte LCD	Als gedurende de geselecteerde tijd geen handelingen worden uitgevoerd, wordt de achtergrondverlichting gedimd om de batterij te sparen. De achtergrondverlichting wordt niet gedimd als [Vasthouden] geselecteerd is.	—
Sleep	De camera wordt in de sluimerstand (energiebesparing) geschakeld als er gedurende de geselecteerde periode geen handelingen worden uitgevoerd. De camera kan opnieuw worden geactiveerd door de ontspanknop half in te drukken.	—
Autom. uitschakelen	De camera schakelt in de slaapstand automatisch uit nadat de ingestelde tijd is verlopen.	—
(Pieptoon)	U kunt de pieptoon die afgegeven wordt als de scherpstelling vergrendeld wordt op [Uit] zetten door op de ontspanknop te drukken.	—
USB-Modus	Kies een modus om de camera op een computer of printer aan te sluiten. Kies [Auto] om de opties voor de USB-modus weer te geven telkens wanneer de camera wordt aangesloten.	—
Instellingen multifunctie	Selecteer de items voor weergave in de modus Multifunctie.	—
Menu Terugroepen	Stel [Terugroepen] in om de cursor weer te geven op de laatste gebruikspositie als u een menu weergeeft. De cursorpositie blijft behouden ook als u de camera uitschakelt.	—

Optie	Beschrijving	
EV trap	Kies de omvang van de stappen die worden gebruikt bij het selecteren van de sluitertijd, het diafragma, de belichtingscorrectie en andere belichtingsparameters.	—
Ruisonderdr.	Hiermee reduceert u de ruis die optreedt bij erg lange sluitertijden. [Auto]: Ruisonderdrukking wordt uitgevoerd bij lange sluitertijden of wanneer de interne temperatuur van de camera is toegenomen. [Aan]: Bij elke opname wordt ruisonderdrukking toegepast. [Uit]: Ruisonderdrukking uit. • De voor ruisonderdrukking benodigde tijd wordt op het scherm weergegeven. • [Uit] is automatisch geselecteerd tijdens repeterende opnamen. • Bij sommige lichtomstandigheden en onderwerpen werkt deze functie niet optimaal.	35
Ruisfilter	Kies de mate van ruisonderdrukking die toegepast wordt bij hoge ISO-gevoeligheden.	—
ISO	De ISO-gevoeligheid instellen.	53
ISO stap	Selecteer de beschikbare stappen voor het kiezen van de ISO-gevoeligheid.	—
ISO-auto set	Kies de bovengrens en standaardwaarde die gebruikt worden voor de ISO-gevoeligheid als [Auto] geselecteerd is voor ISO. [Bovengrens]: Kies de bovengrens voor de automatische keuze van ISO-gevoeligheid. [Standaard]: Kies de standaardwaarde voor de automatische keuze van ISO-gevoeligheid.	—
ISO-auto	Kies de opnamemodi waarin de ISO-gevoeligheid [Auto] beschikbaar is. [P/A/S]: De automatische keuze van ISO-gevoeligheid is beschikbaar in alle modi behalve M . De ISO-gevoeligheid is vastgezet op ISO 200 in modus M . [Alle]: De automatische keuze van ISO-gevoeligheid is beschikbaar in alle modi.	—
Meting	Kies een lichtmeetmethode aan de hand van de scène.	53
AEL afzetting	Kies de metingsmethode die wordt gebruikt voor AE-vergrendeling (Blz. 110). [Auto]: Gebruik de momenteel geselecteerde metingsmethode.	—
BULB/TIME-timer	Kies de maximale belichting voor bulb- en tijd fotografie.	—
BULB/TIME-monitor	Hiermee wordt de helderheid van de monitor ingesteld wanneer [BULB], [TIJD] of [COMP] wordt gebruikt.	—
Live BULB	Kies het weergave-interval tijdens het fotograferen. Er zijn enkele beperkingen. De frequentie daalt bij een hoge ISO-gevoeligheid. Kies [Uit] om de weergave uit te schakelen. Tik op de monitor of druk de ontspanknop half in om de weergave te verversen.	—
Live TIME		—
Composietinstellingen	Stel een belichtingstijd in als referentie in composietfotografie (Blz. 36).	—

Optie	Beschrijving	
X-sync.	Kies de sluitertijd die wordt gebruikt als de flits afgaat.	114
Ondergrens	Kies de langste sluitertijd die beschikbaar is als er een flits wordt gebruikt.	114
+	Indien ingesteld op [Aan], wordt de waarde voor belichtingscompensatie opgeteld bij de waarde voor flitscompensatie.	47, 64

Optie	Beschrijving	
Instellen	<p>U kunt de beeldkwaliteit van de JPEG selecteren uit verschillende combinaties van drie resoluties en vier compressiefactoren.</p> <p>1) Gebruik om een combinatie (-1)–(-4) te kiezen en verander met .</p> <p>2) Druk op .</p>	60
Pixel Count	<p>Kies het aantal pixels voor beelden in [M]- en [S]-formaat.</p> <p>1) Selecteer [M]iddle of [S]mall en druk op .</p> <p>2) Kies een aantal pixels en druk op .</p>	60
Schaduw Comp.	<p>Kies [Aan] om randverlichting te corrigeren naargelang het type lens.</p> <ul style="list-style-type: none"> Voor televoorzetlenszen of tussenringen is er geen correctie. Er kan ruis zichtbaar zijn aan de randen van foto's die met een hoge ISO-gevoeligheid genomen zijn. 	—
WB	Stel de witbalans in. U kunt ook de witbalans fijnafstellen in elke modus.	54
Alle	<p>[Alles inst.]: Gebruik dezelfde witbalanscorrectie in alle modi behalve [CWB].</p> <p>[Alles reset.]: Stel de witbalanscorrectie in op 0 voor alle modi behalve [CWB].</p>	—

Optie	Beschrijving	
Warme kleur	Selecteer [Uit] om "warme" kleuren te elimineren uit foto's die bij gloeilamplicht werden genomen.	—
+WB	Pas de witbalans aan voor gebruik met een flitser.	—
Kleurruimte	Hiermee kunt u selecteren hoe kleuren door de monitor of printer worden weergegeven.	—

Opnemen/Wissen

Optie	Beschrijving	
Snel Wissen	Als u [Aan] selecteert, wordt het huidige beeld onmiddellijk verwijderd als u op de -knop drukt in de afspelweergave.	—
RAW+JPEG Wissen	Kies welke actie wordt uitgevoerd als u in de enkelbeeldweergave een foto verwijdert die opgenomen is met de instelling RAW+JPEG (Blz. 79). [JPEG]: Alleen de JPEG-kopie wordt verwijderd. [RAW]: Alleen de RAW-kopie wordt verwijderd. [RAW+JPEG]: Beide kopieën worden verwijderd. • Zowel de RAW- als JPEG-kopieën worden gewist wanneer geselecteerde beelden worden gewist of wanneer [Alles wissen] (Blz. 83) is geselecteerd.	60
Bestandsnaam	[Auto]: Zelfs als u een nieuw kaartje plaatst, worden de bestandsnummers van het vorige kaartje aangehouden. Het nummer van bestanden gaat voort vanaf het laatste nummer dat werd gebruikt of vanaf het hoogste nummer dat beschikbaar is op het kaartje. [Reset]: Als u een nieuwe kaartje plaatst, beginnen de mapnummers met 100 en de bestandsnaam met 0001. Als u een kaartje plaatst waarop al foto's staan, beginnen de bestandsnummers met het nummer dat volgt op het hoogste bestandsnummer dat al op het kaartje stond.	—
Naam bew.	Kies hoe een naam aan beeldbestanden wordt gegeven door het hierna grijs gemarkeerde gedeelte van de bestandsnaam te bewerken. sRGB: Pmdd0000.jpg _____ Pmdd Adobe RGB: _mdd0000.jpg _____ mdd	—
Prioriteit	Kies de standaardkeuze ([Ja] of [Nee]) voor dialoogvensters voor bevestiging.	—
dpi-Instelling	De afdrukresolutie instellen.	—

Optie	Beschrijving	👉
Copyrightinstell.*	<p>Voeg de naam van de fotograaf en de eigenaar van het auteursrecht toe aan nieuwe foto's. De naam kan tot 63 tekens lang zijn.</p> <p>[Copyright-Info]: Selecteer [Aan] om de naam van de fotograaf en de eigenaar van het auteursrecht op te nemen in de Exif-gegevens van nieuwe foto's.</p> <p>[Naam artiest: Voer de naam van de fotograaf in.</p> <p>[Copyrightnaam]: Voer de naam in van de eigenaar van het auteursrecht.</p> <div style="border: 1px solid gray; padding: 5px; margin-top: 10px;"> <p>1) Markeer een teken ① en druk op OK om het gemarkeerde teken toe te voegen aan de naam ②.</p> <p>2) Herhaal stap 1 om de naam te vervolledigen, markeer vervolgens [END] en druk op OK.</p> <ul style="list-style-type: none"> • Om een teken te verwijderen, drukt u op de knop INFO om de cursor in het naamvak te plaatsen ②, markeer het teken en druk op ↵.  </div>	—

* OLYMPUS kan niet aansprakelijk worden gesteld voor schade ten gevolge van geschillen over het gebruik van [Copyrightinstell.]. Gebruik deze functie op uw eigen risico.

Film

Optie	Beschrijving	👉
Modus	Kies een modus om videobeelden op te nemen. Deze optie kan ook worden geselecteerd met live controle.	39
Film	Kies [Uit] om videobeelden zonder geluid op te nemen. Deze optie kan ook worden geselecteerd met live controle.	72
Volumeniveau	Kies de gevoeligheid voor de interne microfoon van de camera. Pas de gevoeligheid aan met Δ ▽ en controleer tegelijk het piekgeluidsniveau dat in de afgelopen paar seconden is opgepakt door de microfoon.	—
Volumebegrenzer	Als [Aan] is geselecteerd, wordt het volume automatisch geregeld als het door de microfoon opgepakte volume luider dan normaal is.	—
Ruisonderdrukking	Vermindert het geluid van de wind tijdens de opname.	—

Optie	Beschrijving	
Instellingen tijdcode	Stel de tijdcodes in om op te nemen als u filmt. [Modus Tijdcode]: Stel [DF] (dropframe) in om tijdcodes vast te leggen die gecorrigeerd zijn op fouten met betrekking tot opgenomen tijd en [NDF] (geen dropframe) om ongecorrigeerde tijdcodes vast te leggen. [Naar boven tellen]: Stel in op [OU] om tijdcodes te gebruiken die alleen actief zijn tijdens het opnemen, of [VU] om tijdcodes te gebruiken die ook actief zijn als het opnemen is gestopt, inclusief het uitschakelen van de camera. [Begintijd]: Stel een starttijd in voor de tijdcode. Stel [Huidige tijd] in om de tijdcode voor het huidige beeld in te stellen op 00. Om 00:00:00:00 in te stellen, selecteert u [Reset]. U kunt ook tijdcodes instellen met [Handmatige invoer]. De tijdcode wordt niet geregistreerd als de opnamemodus voor de film Motion JPEG (,) of is.	—
Info-instelling	U kunt de inhoud selecteren van de informatie die op het opnamescherm voor de film wordt weergegeven. Om een item te verbergen, selecteert u dit en drukt u op om het vinkje te wissen.	—
Specificatie-instellingen film	U kunt combinaties van beeldgrootten voor film en compressieverhoudingen/bitsnelheid instellen in SET1 tot SET4. Na het vastleggen van deze instellingen kunt u ze selecteren in de modus beeldkwaliteit film (Blz. 61). [Beeldgrootte]: Kies tussen [FHD] (Full HD) en [HD]. [Compressie/Bitsnelh.]: Kies uit [A-I](All-Intra)/[SF] (Superfijn)/[F](Fijn)/[N](Normaal).	—
Filmeffect	Kies [Aan] om filmeffecten mogelijk te maken in modus .	39
Film+fotomodus	Kies op welke manier er wordt gefotografeerd tijdens filmopnamen. [modus1]: Neem foto's tijdens een filmopname zonder de opname te stoppen. [modus2]: stoppen met opnemen om foto's te maken. De filmopname start opnieuw zodra de foto is gemaakt. In modus2 en in bepaalde opnamemodi kunnen tijdens de filmopname alleen enkele beelden als foto worden vastgelegd. Andere opnamefuncties kunnen ook beperkt zijn. Modus 2 wordt geselecteerd als Motion JPEG , , of is gekozen als de modus voor filmbeeldkwaliteit.	40
Sluiterfunctie	In de filmmodus zijn de volgende opties voor de sluitersknop beschikbaar. [modus1]: gebruik de ontspansknop om foto's te maken. [modus2]: druk de ontspansknop volledig in om de opname te starten en stoppen. In mode2 kunt u het opnemen niet met de knop regelen.	—

Optie	Beschrijving	
Stijl van de ingebouwde elektronische zoeker	Kies de weergavestijl van de zoeker.	114
Info-instellingen	Net als de monitor kunt u de zoeker gebruiken om histogrammen en overbelichte en onderbelichte delen weer te geven. Dit is beschikbaar wanneer [Stijl] van de ingebouwde elektronische zoeker] is ingesteld op [Stijl 1] of [Stijl 2].	—
Rasterweergave	Geef een compositieraster weer in de zoeker. Kies uit , , , en . Dit is beschikbaar wanneer [Stijl] van de ingebouwde elektronische zoeker] is ingesteld op [Stijl 1] of [Stijl 2].	—
Zoeker schakelen	Als [Uit] is geselecteerd, zal de zoeker niet worden ingeschakeld wanneer u uw oog tegen de zoeker houdt. Druk op de knop om de weergave te kiezen.	—
EVF-aanpassing	Pas de helderheid en kleurschakering van de zoeker aan. De helderheid wordt automatisch ingesteld wanneer [EVF Autom. luminantie] op [Aan] is ingesteld. Het contrast van het informatiescherm wordt eveneens automatisch aangepast.	—
Half-niveau	Wanneer deze optie is ingesteld op [Uit], wordt de waterpas niet getoond wanneer de ontspanknop half wordt ingedrukt. Dit is nuttig wanneer [Stijl] van de ingebouwde elektronische zoeker] is ingesteld op [Stijl 1] of [Stijl 2].	—
S-OVF	Selecteer [Aan] voor een zoekerscherf dat overeenkomt met een optische zoeker. Door [S-OVF] te selecteren, zijn de details in de schaduwen beter zichtbaar. <ul style="list-style-type: none"> wordt groen weergegeven als [S-OVF] start. De weergave wordt niet aangepast voor instellingen zoals witbalans, belichtingscompensatie en fotomodus. 	—

Optie	Beschrijving	
Pixel-Mapping	Met de functie Pixel-Mapping kan de camera het beeldopneemelement en de beeldbewerkingsfuncties controleren en bijstellen.	143
Belichtingsafst.	Pas de juiste belichting afzonderlijk aan voor elke meetmethode. <ul style="list-style-type: none"> Dit beperkt het aantal opties voor de belichtingscorrectie in de geselecteerde richting. De effecten zijn niet zichtbaar op de monitor. Voor normale aanpassingen aan de belichting gebruikt u de belichtingscorrectie (Blz. 47). 	—
Batterijniv.	Kies het batterijniveau waarop de waarschuwing wordt weergegeven.	16
Niveau aanp.	U kunt de hoek van het gauge-niveau instellen. [Reset]: Herstelt ingestelde waarden naar de fabrieksinstellingen. [Aanpassen]: Stelt de huidige camerapositie in als het nulpunt.	—

Optie	Beschrijving	👉
Touchscreeninstel.	Activeer het aanraakscherm. Kies [Uit] om het aanraakscherm uit te schakelen.	—
Eye-Fi*	Schakel het uploaden in of uit wanneer een Eye-Fi-kaartje wordt gebruikt. Weergegeven als een Eye-Fi kaart wordt geplaatst.	—
Elektronische zoomsnelheid	U kunt de gebruikte zoomsnelheid wijzigen wanneer u de krachtige zoomlens gebruikt met de zoomring.	—
Snelle slaapstand	Indien ingesteld op [Aan] gaat de camera naar de energiespaarmodus tijdens het opnemen zonder live view, zodat de camera beelden kan vastleggen en minder energie gebruiken. Druk de ontspanknop in om terug te keren uit de energiespaarmodus. Deze instelling is niet beschikbaar als [Ontspanvertragingstijd] is ingesteld op [Kort].	—

* Gebruik overeenkomstig de lokale voorschriften. In een vliegtuig en op andere plaatsen waar het gebruik van draadloze apparaten verboden is, dient u het Eye-Fi-kaartje uit de camera te verwijderen of [Uit] te selecteren voor [Eye-Fi]. De camera ondersteunt de "eindeloze" Eye-Fi-modus niet.

AEL/AFL

MENU → ⚙️ → 📷 → [AEL/AFL]

De autofocus en de meting kunnen worden uitgevoerd door op de knop te drukken waaraan AEL/AFL is toegewezen. Kies een modus voor elke scherpstelmodus.

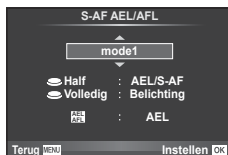

AEL/AFL

Modus		Ontspanknopfunctie				AEL/AFL knopfuncties	
		Half indrukken		Helemaal indrukken		Als u de AEL-/AFL-knop ingedrukt houdt	
		Scherpstelling	Belichting	Scherpstelling	Belichting	Scherpstelling	Belichting
S-AF	modus1	S-AF	Vergrendeld	—	—	—	Vergrendeld
	modus2	S-AF	—	—	Vergrendeld	—	Vergrendeld
	modus3	—	Vergrendeld	—	—	S-AF	—
C-AF	modus1	C-AF start	Vergrendeld	Vergrendeld	—	—	Vergrendeld
	modus2	C-AF start	—	Vergrendeld	Vergrendeld	—	Vergrendeld
	modus3	—	Vergrendeld	Vergrendeld	—	C-AF start	—
MF	modus1	—	Vergrendeld	—	—	—	Vergrendeld
	modus2	—	—	—	Vergrendeld	—	Vergrendeld
	modus3	—	Vergrendeld	—	—	S-AF	—

MF hulp

MENU → → → [MF Assist]

Dit is een hulpfunctie voor scherpstellen voor MF. Wanneer u aan de scherpstelling hebt gedraaid, is de rand van het onderwerp verbeterd of is een gedeelte van de schermweergave vergroot. Wanneer u niet meer aan de scherpstelling draait, keert het scherm terug naar het originele beeld.

Vergroting	Hiermee vergroot u een gedeelte van het scherm. U kunt het gedeelte dat u wilt vergroten vooraf instellen met het AF-kader. [AF-veld] (Blz.48)
Pieken	Hiermee worden duidelijk bepaalde omtrekken met randverbetering weergegeven. U kunt de kleur van de verbetering selecteren. [Piekinstellingen] (Blz.102)

Opmerkingen

- [Pieken] kan met de knop worden weergegeven. Het display verandert telkens u op de knop drukt. Wijs de schakelfunctie vooraf toe aan een van de knoppen met [Knopfuncties] (Blz. 64).
- Druk op de knop **INFO** om de kleur en intensiteit te wijzigen als Pieken wordt weergegeven.

Let op

- Wanneer u Pieken gebruikt, worden de randen van kleine motieven vaak sterker verbeterd. Hiermee wordt niet gegarandeerd dat de scherpstelling nauwkeurig is.

Camerabeelden weergeven op een televisie

MENU → → → [HDMI], [Video Uit]

Gebruik de apart verkochte kabel om opgenomen beelden op uw televisie weer te geven. Deze functie is beschikbaar tijdens het opnemen. Sluit de camera aan op een HD-tv met een HDMI-kabel om beelden van hoge kwaliteit op een televisiescherm te bekijken. Wanneer u een tv aansluit met een AV-kabel, moet u eerst de [Video Uit]-instellingen van de camera instellen (Blz. 101).

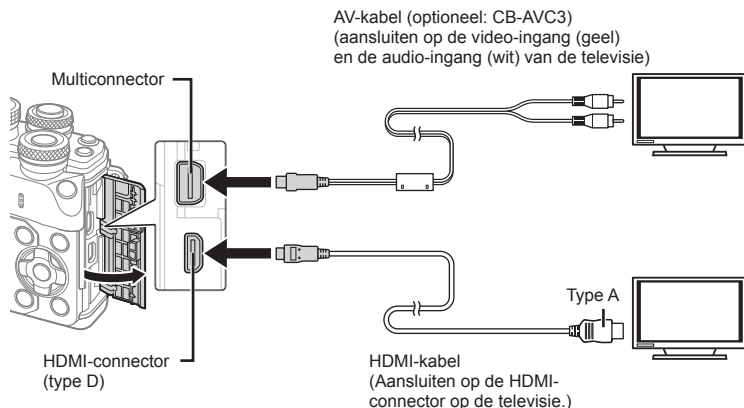

1 Sluit de tv en camera aan en kies de invoerbron van de televisie.

- Als een HDMI-kabel is aangesloten, worden beelden zowel op de tv als op de cameramonitor weergegeven. Informatieweergave verschijnt alleen op het tv-scherm. Druk op de knop **INFO** om de informatie te verbergen die op de tv wordt weergegeven.
- De monitor van de camera wordt uitgeschakeld wanneer een AV-kabel is aangesloten.
- Druk op de knop  als u de verbinding via een AV-kabel uitvoert.

Let op

- Voor meer details over het wijzigen van de ingangsbron van de televisie raadpleegt u de handleiding van de televisie.
- Afhankelijk van de instellingen van uw televisie kunnen de weergegeven beelden en de informatie uitgesneden zijn.
- Als de camera met zowel een A/V- als HDMI-kabel is aangesloten, wordt voorrang gegeven aan HDMI.
- Als de camera via een HDMI-kabel is aangesloten, kunt u het digitale videosignaaltype selecteren. Kies een formaat dat overeenkomt met het ingangsformaat dat op de televisie werd geselecteerd.

1080p	Er wordt voorrang gegeven aan 1080p HDMI-uitvoer.
720p	Er wordt voorrang gegeven aan 720p HDMI-uitvoer.
480p/576p	480p/576p HDMI-uitvoer. 576p wordt gebruikt wanneer [PAL] geselecteerd is voor [Video Uit] (Blz. 101).

- Sluit de camera niet aan op andere HDMI-uitvoerapparaten. Hierdoor zou de camera beschadigd kunnen raken.
- HDMI-uitvoer is niet mogelijk als de camera via USB verbonden is met een computer of een printer.
- Als weergegeven informatie in de modus  wordt verborgen, kan het scherm van de camera niet op tv worden weergegeven als de framesnelheid niet gelijk is met die van de tv.

De afstandsbediening van de tv gebruiken

De camera kan worden bediend met een afstandsbediening van een tv wanneer deze is aangesloten op een tv die HDMI-controle ondersteunt.  [HDMI] (Blz. 101)
De monitor van de camera schakelt uit.



Opmerkingen

- U kunt de camera bedienen door de bedieningsaanwijzingen te volgen die worden weergegeven op de tv.
- Tijdens de enkelbeeldweergave kunt u de informatieweergave weergeven of verbergen door op de "Rode" knop te drukken, en kunt u de indexweergave weergeven of verbergen door op de "Groene" knop te drukken.
- Sommige televisies ondersteunen niet alle functies.

Bedieningspaneelweergaven kiezen (📷 Controle-inst.)

MENU → 📷 → 📷 → [📷 Controle-inst.]

Stel in of u bedieningspanelen wilt weergeven voor de optieselectie in elke opnamemodus. Druk in elke opnamemodus op **OK** om een vinkje in het bedieningspaneel te plaatsen dat u wilt weergeven.

De bedieningspanelen weergeven

- Druk op de knop **OK** terwijl het bedieningspaneel wordt getoond, druk dan op de knop **INFO** om het scherm te wisselen.

Voorbeeld: Live controle en LV-superbedieningspaneel aan

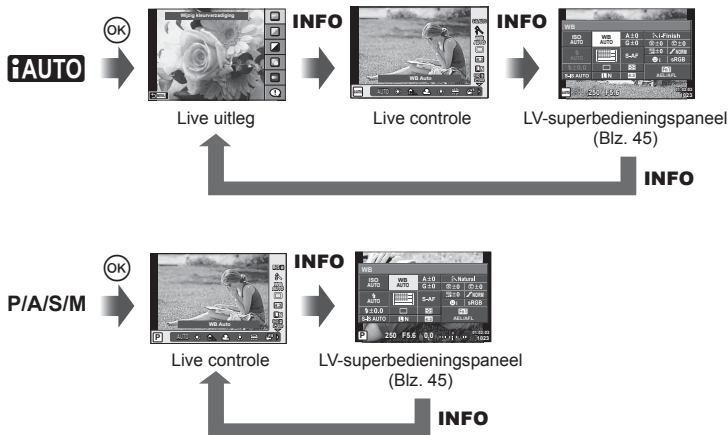

Voorbeeld: menu Creatieve filter, scènemenu, live controle, of LV-superbedieningspaneel aan

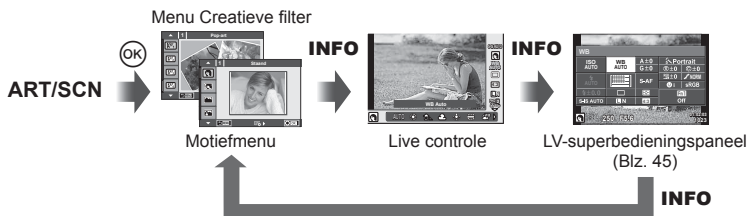

Informatieweergaven toevoegen

MENU → → → [/Info-instellingen]

LV-Info (weergave van fotografeerinformatie)

Gebruik [LV-Info] om de volgende schermen met opnamegegevens toe te voegen. De toegevoegde schermen worden weergegeven door tijdens de opname herhaaldelijk de knop **INFO** in te drukken. U kunt ook kiezen om schermen met standaardinstellingen niet weer te geven.



Weergave van overbelichte en onderbelichte delen

Weergave van overbelichte en onderbelichte delen

Delen boven de bovengrens voor de helderheid van het beeld worden rood weergegeven, delen onder de ondergrens blauw. [Histograminstelling] (Blz. 101)

Info (weergave van afspeelinformatie)

Gebruik [Info] om de volgende schermen met weergavegegevens toe te voegen. De toegevoegde schermen worden weergegeven door tijdens de weergave herhaaldelijk de knop **INFO** in te drukken. U kunt ook kiezen om schermen met standaardinstellingen niet weer te geven.

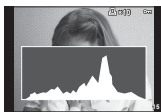

Histogramweergave



Weergave van overbelichte en onderbelichte delen

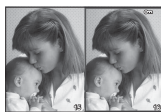

Lichtbakweergave

Lichtbakweergave

Twee beelden naast elkaar vergelijken. Druk op om het beeld te selecteren aan de andere kant van de monitor.

- Het basisbeeld wordt rechts weergegeven. Gebruik om een beeld te selecteren en druk op om het beeld naar links te verplaatsen. Het beeld dat u wilt vergelijken met het beeld links, kan rechts worden geselecteerd. Om een ander basisbeeld te kiezen, markeert u het rechterbeeld en drukt u op .
- Druk op **Fn1** om in te zoomen op het huidige beeld. Draai aan de hoofdregelbaar om de zoomverhouding wilt wijzigen.

Wanneer u inzoomt, kunt u gebruiken om naar andere gedeelten van het beeld te bladeren, en kunt u met de subregelbaar tussen de beelden selecteren.



instellingen (Indexweergave/kalenderweergave)

U kunt een indexweergave toevoegen met een afwijkend aantal kaders en een kalenderweergave met [Instellingen]. De toegevoegde schermen worden weergegeven door tijdens het afspeLEN aan de achterste regelaar te draaien.

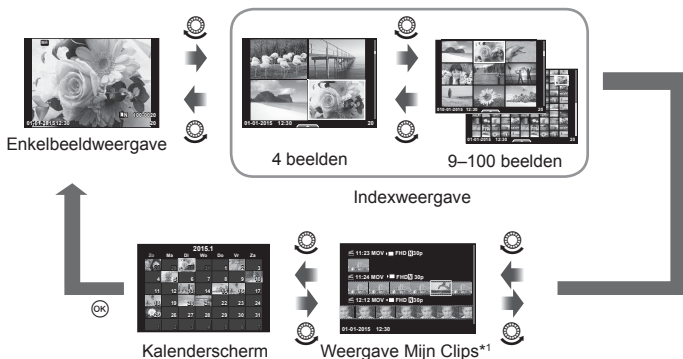

*1 Als een of meer Mijn Clips zijn gemaakt, worden deze hier weergegeven (Blz. 41).

Sluירתijden als de flits automatisch ontsteekt

MENU → → → [X-Sync.] [Traag-limiet]

U kunt de sluitertijd instellen voor modi waarin de flitser automatisch ontbrandt.

Opnamemodus	Flitsmoment (synchroon)	Bovenste limiet	Onderste limiet
P	De langzamere van 1/ (lensbrandpuntslengte×2) en de [X-Sync.]-instellingen	[X-Sync.]- instelling*	[Traag- limiet]-instelling
A			Geen onderste limiet
S	De ingestelde sluitertijd		
M			

* 1/200 sec. bij gebruik van een afzonderlijk verkochte externe flitser.

Combinaties van beeldgrootten voor film en compressieverhoudingen

MENU → → → [Instellen]

U kunt de beeldkwaliteit voor JPEG instellen door beeldgrootte en compressiefactor te combineren.

Beeldgrootte		Compressiefactor				Toepassing
Naam	Aantal pixels	SF (Superfijn)	F (Fijn)	N (Normaal)	B (Basis)	
L (groot)	4608×3456*	L SF	L F*	L N*	L B	Afhankelijk van het gewenste printformaat
	3200×2400*	M SF	M F	M N*	M B	
M (middel)	2560×1920					
	1920×1440					
S (klein)	1600×1200	S SF	S F	S N*	S B	
	1280×960*					
	1024×768					
	640×480					Voor kleine afdrukken en gebruik op websites

* Standaard

De weergavestijl van de zoeker kiezen

MENU → → → [Stijl van de ingebouwde elektronische zoeker]

Stijl 1/2: toont alleen hoofditems zoals sluitersnelheid en diafragma waarde

Stijl 3: toont hetzelfde als de monitor



Stijl 1/Stijl 2



Stijl 3

■ Zoekerweergave tijdens het maken van foto's met de zoeker (Stijl 1/ Stijl 2)

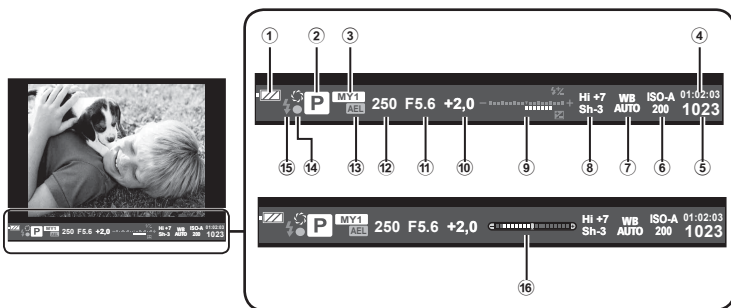

- ① Batterijcontrole
 - Aan: klaar voor gebruik.
 - Aan: batterij bijna leeg.
 - Knippert (rood): opladen nodig.
- ② Opnamestand Blz. 22–39
- ③ Myset Blz. 84
- ④ Beschikbare opnametijd
- ⑤ Aantal stilstaande beelden dat kan worden opgeslagen Blz. 131
- ⑥ ISO-gevoeligheid Blz. 53
- ⑦ Witbalans Blz. 54
- ⑧ Regeling van licht- en schaduwpartijen Blz. 52
- ⑨ Boven: flitssterkteregelaar Blz. 64
Onder: Belichtingscorrectie-aanduiding Blz. 47
- ⑩ Belichtingscorrectiewaarde Blz. 47
- ⑪ Diafragma waarde Blz. 32–35
- ⑫ Sluittijd Blz. 32–35
- ⑬ AE Lock **[AEL]** Blz. 109
- ⑭ AF-bevestigingsteken Blz. 23
- ⑮ Flitser Blz. 62
(knippert: bezig met opladen)
- ⑯ Waterpas (wordt weergegeven door de sluiterknop half in te drukken)

Door verbinding te maken met een smartphone via de draadloze LAN-functie van de camera en met de aangegeven app kunt u tijdens en na het fotograferen nog meer functies gebruiken.

Wat u allemaal kunt doen met de aangegeven app OLYMPUS Image Share (OI.Share)

- Foto's van de camera naar een smartphone overbrengen
U kunt foto's van de camera naar een smartphone laden.
- Op afstand fotograferen vanaf een smartphone
Met een smartphone kunt u de camera op afstand bedienen en foto's maken.
- Prachtige fotobewerking
U kunt creatieve filters toepassen en foto's die in een smartphone zijn geladen van stempels voorzien.
- GPS-tags aan foto's toevoegen
U kunt GPS-tags aan foto's toevoegen door de GPS-log die op de smartphone is opgeslagen naar de camera over te brengen.

Ga voor details naar het volgende adres:

<http://oishare.olympus-imaging.com/>

Let op

- Lees voordat u de draadloze LAN-functie gebruikt "De draadloze LAN-functie gebruiken" (Blz. 158).
- Als u de draadloze LAN-functie gebruikt in een land buiten de regio waar u de camera hebt gekocht, bestaat het risico dat de camera niet voldoet aan de regelgeving inzake draadloze communicatie van dat land. Olympus kan niet verantwoordelijk worden geacht voor het niet voldoen aan deze regelgeving.
- Zoals bij alle draadloze communicatie bestaat er altijd een risico op onderschepping door derden.
- De draadloze LAN-functie op de camera kan niet worden gebruikt om verbinding te maken met een privé of openbaar toegangspunt.
- De draadloze LAN-antenne bevindt zich in de cameragreep. Houd de antenne zoveel mogelijk uit de buurt van metalen voorwerpen.
- Bij draadloze LAN-verbinding loopt de batterij sneller leeg. Als de batterij bijna leeg is, kan de verbinding worden verbroken tijdens de overdracht.
- In de buurt van apparaten die magnetische velden, statische elektriciteit of radiogolven genereren, zoals een magnetron of een draadloze telefoon, komt de verbinding mogelijk moeilijk tot stand of is traag.

Verbinding maken met een smartphone

Maak verbinding met een smartphone. Start de OI.Share-app die op uw smartphone is geïnstalleerd.

- 1 Selecteer [Verbinding met smartphone] in het -weergavemenu en druk op .
 - U kunt ook verbinding tot stand brengen door op de monitor  aan te raken.
- 2 Volg de aanwijzingen op de monitor en ga door met de instellingen voor Wi-Fi.
 - De SSID, het wachtwoord en de QR-code worden op de monitor weergegeven.



- 3 Start OI.Share op de smartphone en lees de QR-code die op de cameramonitor wordt weergegeven.
 - De verbinding wordt automatisch opgezet.
 - Als u de QR-code niet kunt lezen, voert u SSID en wachtwoord in de Wi-Fi-instellingen van de smartphone in om verbinding te maken. Zie de gebruiksaanwijzing van de smartphone voor het openen van de Wi-Fi-instellingen.
- 4 Druk op de camera op **MENU** of raak op de monitor [Wi-Fi sluiten] aan om de verbinding te verbreken.
 - U kunt de verbinding ook verbreken met OI.Share of door uw camera uit te schakelen.
 - De verbinding wordt verbroken.

Foto's overbrengen naar een smartphone

U kunt foto's in de camera selecteren en ze op een smartphone laden. U kunt tevens de camera gebruiken om vooraf afbeeldingen te selecteren die u wilt delen.

 "Een overdrachtorder instellen op foto's ([Deelorder])" (Blz. 80)

1 Verbind de camera met een smartphone. (Blz. 116).

- U kunt ook verbinding tot stand brengen door op de monitor  aan te raken.

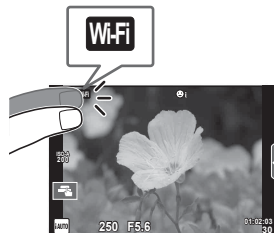

2 Start Oi.Share en tik op de knop Foto overbrengen.

- Alle foto's die in de camera opgeslagen zijn, worden in een lijst weergegeven.

3 Selecteer de foto's die u wilt overzetten en tik op de knop Opslaan.

- Na het opslaan kunt u de camera vanaf de smartphone uitschakelen.

Op afstand fotograferen met een smartphone

U kunt op afstand fotograferen door de camera met een smartphone te bedienen. Deze functie is alleen beschikbaar in [Privé].

1 Start [Verbinding met smartphone] op de camera.

- U kunt ook verbinding tot stand brengen door op de monitor  aan te raken.

2 Start Oi.Share en tik op de knop Op afstand.

3 Tik op de ontspanknop om een opname te maken.

- De gemaakte foto wordt op de geheugenkaart in de camera opgeslagen.

Let op

- De beschikbare fotografeeropties zijn gedeeltelijk beperkt.

Positiegegevens aan beelden toevoegen

U kunt GPS-tags toevoegen aan foto's die genomen zijn terwijl de GPS-log werd vastgelegd door de GPS-log van de smartphone over te brengen naar de camera. Deze functie is alleen beschikbaar in [Privé].

- 1** Start OI.Share voordat u begint met fotograferen en zet de schakelaar op de knop Locatie toevoegen aan om de GPS-log vast te leggen.
 - Voordat u begint met het vastleggen van de GPS-log, moet de camera eenmaal verbonden worden met OI.Share om de tijd te synchroniseren.
 - U kunt de telefoon of andere apps gebruiken terwijl de GPS-log wordt vastgelegd. Sluit OI.Share niet af.
- 2** Zet de schakelaar op de knop Locatie toevoegen uit als u klaar bent met fotograferen. De GPS-log is nu opgeslagen.
- 3** Start [Verbinding met smartphone] op de camera.
 - U kunt ook verbinding tot stand brengen door op de monitor **WiFi** aan te raken.
- 4** Breng de opgeslagen GPS-log met OI.Share over naar de camera.
 - GPS-tags worden toegevoegd aan foto's op de geheugenkaart aan de hand van de overgebrachte GPS-log.
 -  wordt weergegeven op beelden waaraan positiegegevens zijn toegevoegd.

Let op

- Toevoegen van locatiegegevens is alleen mogelijk met smartphones die over een GPS-functie beschikken.
- U kunt geen positiegegevens toevoegen aan films.

De verbindingmethode wijzigen

Er zijn twee manieren om een smartphone met de camera te verbinden. Met [Privé] worden telkens dezelfde instellingen gebruikt om verbinding te maken. Met [Eenmalig] worden telkens verschillende instellingen gebruikt. Het kan handig zijn om [Privé] te gebruiken als u verbinding maakt met uw eigen smartphone en [Eenmalig] bij het overzetten van beelden naar de smartphone van een vriend enzovoort. De standaardinstelling is [Privé].

- 1 Selecteer [Wi-Fi-instellingen] in het setup-menu **f** en druk op **OK**.
- 2 Selecteer [Wi-Fi-verbindinginstellingen] en druk op **▷**.
- 3 Selecteer de draadloze LAN-verbindingmethode en druk op **OK**.
 - [Privé]: Maak verbinding met een smartphone (maakt na de eerste keer automatisch verbinding met de instellingen). Alle functies van Oi.Share zijn beschikbaar.
 - [Eenmalig]: Maak verbinding met meerdere smartphones (maakt telkens verbinding met verschillende verbindinginstellingen). Alleen de functie voor beeldoverdracht van Oi.Share is beschikbaar. U kunt alleen beelden bekijken die voor deelorders zijn ingesteld met de camera.
 - [Selecteren]: Selecteer welke methode u elke keer wilt gebruiken.
 - [Uit]: De Wi-Fi-functie is uitgeschakeld.

Het wachtwoord veranderen

Wijzig het wachtwoord voor [Privé].

- 1 Selecteer [Wi-Fi-instellingen] in het setup-menu **f** en druk op **OK**.
- 2 Selecteer [Privé-wachtwoord] en druk op **▷**.
- 3 Volg de bedieningsaanwijzingen en druk op de knop **OK**.
 - Er wordt een nieuw wachtwoord ingesteld.

Een deelorder annuleren

Annuleer deelorders die op foto's zijn ingesteld.

- 1** Selecteer [Wi-Fi-instellingen] in het setup-menu **f** en druk op **OK**.
- 2** Selecteer [Deelorder resetten] en druk op **▷**.
- 3** Selecteer [Ja] en druk op **OK**.

Draadloze LAN-instellingen initialiseren

Initialiseert inhoud van [Wi-Fi-instellingen].

- 1** Selecteer [Wi-Fi-instellingen] in het setup-menu **f** en druk op **OK**.
- 2** Selecteer [Wi-Fi-instellingen terugstellen] en druk op **▷**.
- 3** Selecteer [Ja] en druk op **OK**.

De camera aansluiten op een computer

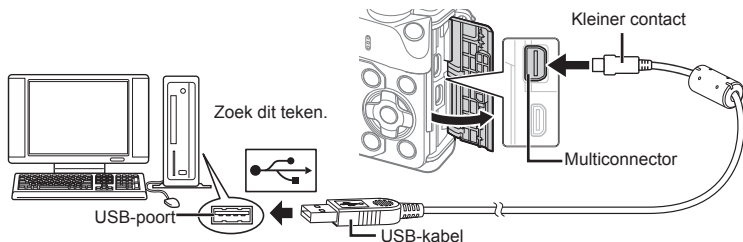

Let op

- Als niets wordt weergegeven op het scherm van de camera nadat de camera met de computer werd verbonden, kan de batterij leeg zijn. Gebruik een volledig opgeladen batterij.
- Als de camera wordt ingeschakeld, moet een dialoogvenster op de monitor verschijnen om een host te kiezen. Als dit niet het geval is, selecteert u [Auto] voor [USB-modus] (Blz. 102) in de instelbare menu's van de camera.

Foto's naar een computer kopiëren

De volgende besturingssystemen ondersteunen de USB-verbinding:

Windows: Windows XP SP3/Windows Vista SP2/Windows 7 SP1/
Windows 8/Windows 8.1

Macintosh: Mac OS X v10.5 - v10.10

- 1 Schakel de camera uit en sluit deze aan op de computer.
 - De plaats van de USB-poort is afhankelijk van het soort computer. Voor details raadpleegt u de handleiding van de computer.
- 2 Schakel de camera in.
 - Het scherm voor het selecteren van de USB-verbinding wordt weergegeven.
- 3 Selecteer met Δ ∇ de optie [Opslag]. Druk op \odot .
- 4 De computer herkent de camera als een nieuw apparaat.

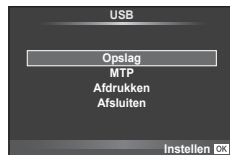

Let op

- Als u Windows Photo Gallery voor Windows Vista, Windows 7, Windows 8 of Windows 8.1 gebruikt, selecteert u [MTP] in stap 3.
- In de volgende werkomgevingen is een geslaagde gegevensoverdracht niet gegarandeerd, ook niet als de computer is uitgerust met een USB-poort.
Computers met een nieuw geïnstalleerde USB-poort door middel van een uitbreidingskaart e.d.
Computers zonder een af fabriek geïnstalleerd besturingssysteem en zelfgebouwde computers
- De bedieningselementen van de camera kunnen niet worden gebruikt terwijl de camera verbonden is met een computer.
- Als het dialoogvenster uit stap 2 niet wordt weergegeven wanneer de camera wordt aangesloten aan een computer, selecteert u [Auto] voor [USB-modus] (Blz. 102) in de instelbare menu's van de camera.

De computersoftware installeren

OLYMPUS Viewer 3 is software waarmee u de foto's en films die u met uw camera hebt gemaakt, kunt importeren naar uw computer, om ze vervolgens te bekijken, te bewerken en te beheren.

- U kunt OLYMPUS Viewer 3 ook downloaden van "<http://support.olympus-imaging.com/ov3download/>". U moet het serienummer van het product invoeren om OLYMPUS Viewer 3 te kunnen downloaden.

■ Windows

1 Plaats de meegeleverde cd in een cd-rom-station.

Windows XP

- Er verschijnt een "Setup"-dialoogvenster.
- Microsoft heeft de ondersteuning voor Windows XP beëindigd. Gebruik dit voor uw eigen risico, omdat dit problemen met de beveiliging kan opleveren.

Windows Vista/Windows 7/Windows 8/Windows 8.1

- Er verschijnt een Autorun-dialoogvenster. Klik op "OLYMPUS Setup" om het "Setup"-dialoogvenster weer te geven.

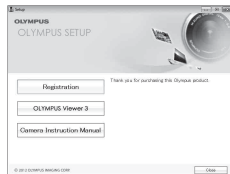

Let op

- Als het dialoogvenster "Setup" niet verschijnt, opent u de cd-rom (OLYMPUS Setup) in Windows Verkenner en dubbelklikt u op "LAUNCHER.EXE".
- Als een dialoogvenster "User Account Control" verschijnt, klikt u op "Ja" of "Verder".

2 Sluit de camera aan op uw computer.

Let op

- Wanneer de camera via USB aangesloten is op een ander apparaat, verschijnt een bericht om een verbindingstype te kiezen. Selecteer [Opslag].

3 Registreer uw Olympus-product.

- Klik op de knop "Registreren" en volg de instructies op het scherm.

4 Installeer OLYMPUS Viewer 3.

- Controleer de systeemvereisten voordat u met de installatie begint.

Bedrijfsvoorwaarden

Besturingssysteem	Windows XP SP3/Windows Vista SP2/ Windows 7 SP1/Windows 8/Windows 8.1
Processor	Pentium 4 1,3 GHz of beter (Core2Duo 2.13 GHz of beter vereist voor films)
RAM-geheugen	1 GB of meer (2 GB of meer aanbevolen)
Vrije ruimte op de harde schijf	3 GB of meer
Monitorinstellingen	1024 × 768 pixels of meer Minimaal 65.536 kleuren (16.770.000 kleuren aanbevolen)

- Klik op de knop "OLYMPUS Viewer 3" en volg de instructies op het scherm om de software te installeren.
- Meer informatie over het gebruik van de software vindt u in de Help-functie in de software.

■ Macintosh

1 Plaats de meegeleverde cd in een cd-rom-station.

- De inhoud van de schijf moet automatisch worden weergegeven in de Finder. Als dit niet het geval is, dubbelklikt u op het cd-pictogram op het bureaublad.
- Dubbelklik op het pictogram "Setup" om het dialoogvenster "Setup" weer te geven.



2 Installeer OLYMPUS Viewer 3.

- Controleer de systeemvereisten voordat u met de installatie begint.
- Klik op de knop "OLYMPUS Viewer 3" en volg de instructies op het scherm om de software te installeren.



Bedrijfsvoorwaarden

Besturingssysteem	Mac OS X v10.5–v10.10
Processor	Intel Core Solo/Duo 1,5 GHz of beter (Core 2 Duo 2 GHz of beter is vereist voor films)
RAM-geheugen	1 GB of meer (2 GB of meer aanbevolen)
Vrije ruimte op de harde schijf	3 GB of meer
Monitorinstellingen	1024 × 768 pixels of meer Minimaal 32.000 kleuren (16.770.000 kleuren aanbevolen)

- Om de taal te wijzigen, selecteert u de gewenste taal in het talen-combovak. Meer informatie over het gebruik van de software vindt u in de Help-functie in de software.

Direct afdrukken (PictBridge)

Sluit u de camera met het USB-kabeltje aan op een voor PictBridge geschikte printer, dan kunt u de opgeslagen afbeeldingen rechtstreeks afdrukken.

- 1 Sluit de camera met de meegeleverde USB-kabel aan op de printer en schakel de camera in.

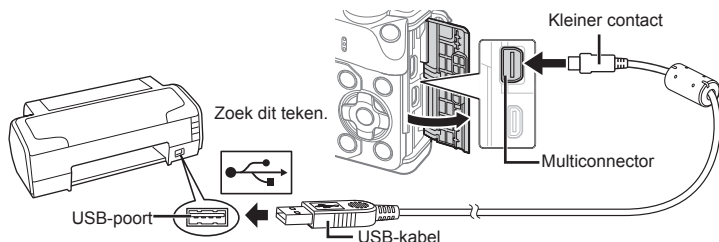

- Gebruik een volledig opgeladen batterij als u afdrukken wenst te maken.
- Als de camera wordt ingeschakeld, moet een dialoogvenster op de monitor verschijnen om een host te kiezen. Als dit niet het geval is, selecteert u [Auto] voor [USB-modus] (Blz. 102) in de custom-menu's van de camera.

- 2 Gebruik Δ ∇ om [Afdrukken] te selecteren.

- [Even wachten] verschijnt, gevolgd door een dialoogvenster om de afdrukfunctie te selecteren.
- Als het scherm na een paar minuten niet verschijnt, koppelt u de USB-kabel los start u opnieuw vanaf stap 1.

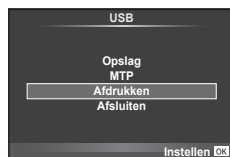

Ga verder met “Eenvoudig printen” (Blz. 125).

Let op

- 3D-foto's, RAW-beelden en films kunnen niet worden afgedrukt.

Eenvoudig printen

Gebruik de camera om de foto die u wilt afdrukken weer te geven voor u de printer via het USB-kabeltje aansluit.

- 1 Selecteer met \triangleleft \triangleright de af te drukken foto's om deze op de camera weer te geven.

- 2 Druk op \triangleright .

- Het instelmenu voor het selecteren van de afbeelding verschijnt als het afdrukken is voltooid. Om een andere foto af te drukken, selecteert u met \triangleleft \triangleright de gewenste foto en drukt u op \odot .
- Om af te sluiten, koppelt u het USB-kabeltje los van de camera terwijl het instelmenu voor selecteren van de afbeelding wordt weergegeven.



Aangepast afdrukken

- 1 Sluit de camera met de meegeleverde USB-kabel aan op de printer en schakel de camera in.
 - Als de camera wordt ingeschakeld, moet een dialoogvenster op de monitor verschijnen om een host te kiezen. Als dit niet het geval is, selecteert u [Auto] voor [USB-modus] (Blz. 102) in de instelbare menu's van de camera.
- 2 Volg de bedieningsinstructies voor het instellen van een afdrুকoptie.

Afdrukmodus selecteren

Selecteer de manier van afdrukken (afdrukfunctie). De beschikbare afdrukfuncties staan hieronder vermeld.

Afdrukken	De geselecteerde afbeeldingen worden afgedrukt.
Alles afdrukken	Alle afbeeldingen die opgeslagen zijn op het kaartje worden afgedrukt. Elke afbeelding wordt één keer afgedrukt.
Multi-Afdruk	Drukt meerdere kopieën van dezelfde afbeelding af als afzonderlijke afbeeldingen op een enkel blad.
Index alles	Drukt een index af van alle afbeeldingen die op het kaartje zijn opgeslagen.
Afdrukbestelling	Drukt af overeenkomstig de afdrukreservering die u gemaakt heeft. Als er geen afbeelding met afdrukreservering bestaat, is deze functie niet beschikbaar.

De eigenschappen van het afdrukpapier instellen

Deze instelling varieert afhankelijk van het type printer. Als alleen de STANDAARD-instelling van de printer beschikbaar is, kunt u de instelling niet wijzigen.

Grootte	Stelt het papierformaat in dat de printer ondersteunt.
Zonder rand	Selecteert of de afbeelding op een volledige pagina wordt afgedrukt of binnen een blanco kader.
Foto/Vel	Selecteert het aantal afbeeldingen per blad. Dit verschijnt als u de functie [Multi-Afdruk] hebt geselecteerd.

De afbeeldingen die u wilt afdrukken selecteren

Selecteer de afbeeldingen die u wilt afdrukken. De geselecteerde afbeeldingen kunnen later worden afgedrukt (reservering van een enkele afbeelding) of het beeld dat u geopend hebt kan rechtstreeks worden afgedrukt.



Afdrukken (OK)	Drukt de afbeelding af die nu wordt weergegeven. Als er een afbeelding met een [Enkele afdruk]-reservering bestaat, zal alleen deze gereserveerde afbeelding worden afgedrukt.
Enkele afdruk (A)	Maakt een afdrukreservering voor de afbeelding die nu wordt weergegeven. Als u na het maken van een [Enkele afdruk]-reservering deze afdrukreservering ook op andere foto's wilt toepassen, selecteert u met <D> de gewenste foto's.
Meer (V)	Voor het instellen van het aantal afdrucken en andere eigenschappen van de nu weergegeven afbeelding, en of u deze wilt afdrukken of niet. Hoe u dat doet, leest u in "Afdrukgegevens instellen" in de volgende paragraaf.

Afdrukgegevens instellen

Selecteer of u afdrukgegevens zoals de datum en het tijdstip of de bestandsnaam op de afbeelding wilt afdrukken. Als de printfunctie ingesteld is op [Alles afdrukken] en [Opties] geselecteerd is, verschijnt de volgende optie.

	Voor het instellen van het aantal afdrukken.
Datum	Drukt de datum en het tijdstip af die bij de afbeelding zijn opgeslagen.
Bestandsnaam	Drukt de bestandsnaam af die bij de afbeelding is opgeslagen.
	Snijdt het beeld uit voor het afdrukken. Gebruik de voorste regelaar () om de grootte van de uitsnede te kiezen en om de uitsnede te positioneren.

3 Als u de foto's die u wilt afdrukken en de afdrukgegevens hebt ingesteld, selecteert u [Afdrukken] en drukt u op .

- Druk op om te stoppen en het afdrukken te annuleren. Om het afdrukken te hervatten, selecteert u [Doorgaan].

■ Afdrukken annuleren

Om het afdrukken te annuleren, markeert u [Annuleren] en drukt u op . Houd er rekening mee dat wijzigingen aan de printopdracht verloren gaan; om het afdrukken te annuleren en terug te keren naar de vorige stap, waar u wijzigingen kunt aanbrengen in de huidige printopdracht, drukt u op **MENU**.

Afdrukreservering (DPOF)

Op de geheugenkaart kunt u digitale "afdrukbestellingen" opslaan die aangeven welke foto's moeten worden afgedrukt en in welke oplage. U kunt dan de foto's afdrukken in een printshop die DPOF ondersteunt of u kunt de foto's zelf afdrukken door de camera rechtstreeks op een DPOF-printer aan te sluiten. Om een afdrukbestelling aan te maken is een geheugenkaart vereist.

Een afdrukbestelling aanmaken

1 Druk op tijdens het afspelen en selecteer .

2 Selecteer of en druk op .

Individuele foto

Druk op om de afbeelding te selecteren waarvoor u een afdrukbestelling wilt instellen en druk op om het aantal afdrukken in te stellen.

- Om een afdrukbestelling voor meerdere foto's in te stellen, herhaalt u deze stap. Druk op als alle gewenste foto's geselecteerd zijn.

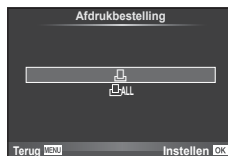

Alle foto's

Selecteer en druk op .

- 3 Selecteer de gewenste datum- en tijdweergave en druk op **OK**.

Nee	De foto's worden zonder datum en tijd afgedrukt.
Datum	De foto's worden afgedrukt met de datum van fotograferen.
Tijd	De foto's worden afgedrukt met het tijdstip van fotograferen.

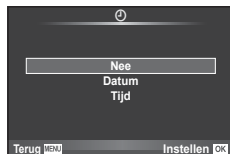

- Bij het afdrucken van afbeeldingen kan de instelling niet tussendoor worden gewijzigd.

- 4 Selecteer [Instellen] en druk op **OK**.

Let op

- De camera kan niet worden gebruikt om afdrubbestellingen te wijzigen die met andere apparaten zijn aangemaakt. Als u een nieuwe afdrubbestelling aanmaakt, wist u eventuele bestaande afdrubbestellingen die aangemaakt zijn met andere apparaten.
- Een afdrubbestelling kan geen 3D-foto's, RAW-beelden of films bevatten.

Alle of geselecteerde foto's uit de afdrubbestelling verwijderen

U kunt alle afdrubreserveringsgegevens annuleren of alleen de gegevens voor geselecteerde foto's.

- 1 Druk op **OK** tijdens het afspelen en selecteer [**□**].
- 2 Selecteer [**□**] en druk op **OK**.
 - Om alle foto's uit de afdrubbestelling te verwijderen, selecteert u [Reset] en drukt u op **OK**. Om af te sluiten zonder alle foto's te verwijderen, selecteert u [Bewaren] en drukt u op **OK**.
- 3 Druk op **<D>** om beelden te selecteren die u uit de afdrubbestelling wilt verwijderen.
 - Gebruik **∇** om het aantal afdrucken in te stellen op 0. Druk op **OK** zodra u alle gewenste foto's uit de afdrubbestelling hebt verwijderd.
- 4 Selecteer de gewenste datum- en tijdweergave en druk op **OK**.
 - Deze instelling wordt op alle beelden met printreserveringsgegevens toegepast.
- 5 Selecteer [Instellen] en druk op **OK**.

Batterij en laadapparaat

- De camera gebruikt een enkele Olympus lithium-ion batterij. Gebruik nooit andere batterijen dan originele batterijen van Olympus.
- Het energieverbruik van de camera varieert aanzienlijk, afhankelijk van de wijze van gebruik en andere omstandigheden.
- Aangezien de volgende functies veel energie verbruiken, zelfs zonder fotograferen, zal de batterij snel leeg zijn.
 - Het vaak half indrukken van de ontspanknop in de modus Fotograferen waardoor de autofocus herhaaldelijk wordt ingeschakeld.
 - Langdurig weergeven van beelden op de monitor.
 - Wanneer [Ontspanvertragingstijd] (Blz. 100) is ingesteld op [Kort].
 - Als de camera op een computer of printer aangesloten is.
- Als u een lege batterij gebruikt, kan de camera eventueel uitschakelen zonder dat de waarschuwing "batterij bijna leeg" verschijnt.
- Op het moment van aanschaf is deze batterij niet volledig opgeladen. Laad de batterij voor gebruik op met het meegeleverde laadapparaat.
- De normale laadtijd met het meegeleverde laadapparaat bedraagt ongeveer 3 uur 30 minuten (schatting).
- Gebruik geen laadapparaten die niet speciaal bedoeld zijn voor gebruik met de meegeleverde batterij, en gebruik geen batterijen die niet speciaal bedoeld zijn voor gebruik met het meegeleverde laadapparaat.

Let op

- Er bestaat ontplofingsgevaar als de batterij wordt vervangen door een batterij van het verkeerde type.
- Neem de instructies in "Voorzorgsmaatregelen bij de omgang met batterijen" (Blz. 159) in acht voor het weggooien van de gebruikte batterij.

Uw laadapparaat in het buitenland gebruiken

- De oplader kan wereldwijd in de meeste elektrische bronnen thuis worden gebruikt binnen het bereik 100 V tot 240 V AC (50/60 Hz). Afhankelijk van uw land of regio kan het stopcontact echter anders gevormd zijn waardoor het laadapparaat een verloopstuk nodig heeft. Vraag naar de details bij uw plaatselijke elektriciteitszaak of reisagentschap.
- Gebruik geen in de handel verkrijgbare reisadapters omdat het laadapparaat dan eventueel niet goed functioneert.

Toepasbare geheugenkaarten

In deze handleiding worden alle opslagapparaten "kaarten" genoemd. De volgende soorten SD-geheugenkaarten (in de handel verkrijgbaar) kunnen met deze camera worden gebruikt: SD, SDHC, SDXC en Eye-Fi. Kijk voor de meest actuele informatie op de Olympus-website.



Schrijfbeveiligingsschakelaar van SD-kaart

De SD-kaart is voorzien van een schrijfbeveiligingsschakelaar. Als u deze schakelaar naar "LOCK" zet, kunt u geen gegevens naar de kaart schrijven of ervan wissen en kunt u de kaart niet formatteren. Zet de schakelaar weer in de ontgrendelpositie om naar de kaart te kunnen schrijven.

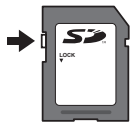

Let op

- De gegevens op de kaart zullen niet compleet worden gewist, zelfs niet na het formatteren van de kaart of het wissen van de gegevens. Indien u de kaart wegdoet, dient u hem te vernietigen om verspreiding van persoonlijke informatie te voorkomen.
- Gebruik het Eye-Fi-kaartje in overeenstemming met de geldende wetgeving en regelgevingen van het land waar u de camera gebruikt. Verwijder de Eye-Fi-kaart uit de camera of schakel de kaartfuncties uit in vliegtuigen en op andere locaties waar het gebruik ervan verboden is  [Eye-Fi] (Blz. 109)
- Tijdens het gebruik kan het Eye-Fi-kaartje heet worden.
- Wanneer een Eye-Fi-kaartje wordt gebruikt, kan de batterij sneller leeglopen.
- Wanneer een Eye-Fi-kaartje wordt gebruikt, werkt de camera mogelijk trager.
- Tijdens het opnemen van Mijn Clips kan een storing optreden. Schakel in dat geval de kaartfunctie uit.
- Door de schakelaar voor schrijfbeveiliging van de SD-kaart in de stand "LOCK" te plaatsen, werken sommige functies niet meer, zoals clips opnemen en weergeven.

Opnamemodus en bestandsgrootte / het aantal foto's dat kan worden opgeslagen

De in de tabel aangegeven bestandsgrootte geldt bij benadering voor bestanden met een breedte-hoogteverhouding van 4:3.

Beeldkwaliteit	Aantal pixels (Pixel Aantal)	Compressie	Bestandsformaat	Bestands-grootte (MB)	Aantal stilstaande beelden dat kan worden opgeslagen*
RAW	4608×3456	Verliesvrije compressie	ORF	Ca. 17,3	55
L SF		1/2,7		Ca. 10,8	88
L F		1/4		Ca. 7,5	127
L N		1/8		Ca. 3,5	274
L B		1/12		Ca. 2,4	409
M SF	3200×2400	1/2,7	JPEG	Ca. 5,6	172
M F		1/4		Ca. 3,4	285
M N		1/8		Ca. 1,7	559
M B		1/12		Ca. 1,2	836
S SF		1/2,7		Ca. 3,2	300
M F	2560×1920	1/4	JPEG	Ca. 2,2	442
M N		1/8		Ca. 1,1	859
M B		1/12		Ca. 0,8	1271
S SF		1/2,7		Ca. 1,8	526
M F		1/4		Ca. 1,3	772
M N	1920×1440	1/8	JPEG	Ca. 0,7	1488
M B		1/12		Ca. 0,5	2179
S SF		1/2,7		Ca. 1,3	753
M F		1/4		Ca. 0,9	1089
M N		1/8		Ca. 0,5	2104
M B	1600×1200	1/12	JPEG	Ca. 0,4	2906
S SF		1/2,7		Ca. 0,9	1151
S F		1/4		Ca. 0,6	1649
S N		1/8		Ca. 0,4	3051
S B		1/12		Ca. 0,3	4359
S SF	1024×768	1/2,7	JPEG	Ca. 0,6	1743
S F		1/4		Ca. 0,4	2441
S N		1/8		Ca. 0,3	4359
S B		1/12		Ca. 0,2	6102
S SF		1/2,7		Ca. 0,3	3814
S F	640×480	1/4	JPEG	Ca. 0,2	5548
S N		1/8		Ca. 0,2	8718
S B		1/12		Ca. 0,1	10171

*Bij een SD-kaart van 1 GB.

Let op

- Het aantal stilstaande beelden dat kan worden opgeslagen is afhankelijk van het motief, eventueel opgegeven afdrukreserveringen en andere factoren. In bepaalde gevallen verandert het aantal stilstaande beelden dat kan worden opgeslagen op de monitor niet, ook niet als u nieuwe foto's maakt of opgeslagen beelden wist.
- De werkelijke bestandsgrootte is afhankelijk van het motief.
- Het maximale weergegeven aantal stilstaande beelden dat kan worden opgeslagen is 9999.
- Voor de beschikbare opnametijden voor films raadpleegt u de Olympus-website.

8 Verwisselbare lenzen

Kies een lens volgens het motief en uw creatieve bedoeling. Gebruik lenzen die uitsluitend bedoeld zijn voor het Micro Four Thirds-systeem en voorzien zijn van het label M. ZUIKO DIGITAL of het rechts weergegeven symbool.



Met een adapter kunt u ook Four Thirds- en OM-lenzen gebruiken.

Let op

- Bij het bevestigen of verwijderen van de beschermkap of de lens kunt u de lenskoppeling het beste naar beneden laten wijzen. Hiermee voorkomt u dat er stof en dergelijke in de camera terecht kan komen.
- Op stoffige plaatsen kunt u de beschermkap beter niet verwijderen of de lens verwisselen.
- Richt camera met de lens nooit op de zon. Dit kan camerastoringen en zelfs brand veroorzaken omdat het zonlicht door de lens gebundeld wordt zoals bij een vergrootglas.
- Zorg dat u de beschermkap van de camera en de achterkap van de lens niet kwijtraakt.
- Als er geen lens op de camera zit, kunt u het beste de beschermkap op de camera bevestigen om te voorkomen dat er stof kan binnendringen.

■ Lens- en cameracombinaties

Lens	Camera	Koppeling	AF	Meting
Micro Four Thirds-lens	Micro Four Thirds-camera	Ja	Ja	Ja
Four Thirds-lens		Koppeling mogelijk met lensvattingadapter	Ja* ¹	Ja
OM-lenzen			Nee	Ja* ²
Micro Four Thirds-lens	Four Thirds-camera	Nee	Nee	Nee

*1 AF is niet actief bij het opnemen van films.

*2 Een nauwkeurige lichtmeting is niet mogelijk.

Externe flitsers die zijn ontworpen voor gebruik met deze camera

Bij deze camera kunt u een van de afzonderlijk verkochte externe flitsers gebruiken om een flitser te verkrijgen die past bij uw wensen. De externe flitsers communiceren met de camera, zodat u de flitserfuncties van de camera kunt uitbreiden met andere flitserfuncties zoals TTL-AUTO en Super FP. Monteer een voor deze camera geschikte externe flitser op de flitschoen van de camera. U kunt de flitser ook bevestigen op het bevestigingspunt op de camera met behulp van de flitskabel (optioneel). Raadpleeg hiervoor ook de documentatie die geleverd is bij de externe flitser.

De bovenste limiet van de sluitertijd is 1/200 sec. bij gebruik van een flitser*.

* Alleen FL-50R: 1/180 sec.

Beschikbare functies bij gebruik van externe flitsers

Optionele flitser	Flitsregeling	RG (richtgetal) (ISO100)	RC-functie
FL-600R	TTL-AUTO, AUTO, MANUAL, FP TTL AUTO, FP MANUAL	GN36 (85 mm ¹) GN20 (24 mm ¹)	✓
FL-300R	TTL-AUTO, MANUAL	GN20 (28 mm ¹)	✓
FL-14	TTL-AUTO, AUTO, MANUAL	GN14 (28 mm ¹)	–
RF-11	TTL-AUTO, MANUAL	RG11	–
TF-22		RG22	–

*1 - De brandpuntsafstand van de lens die gebruikt kan worden (berekend op basis van camera met 35 mm-film).

- U kunt de FL-LM3 gebruiken, maar de kortste beschikbare sluitertijd is 1/200 s.

Flitserfotografie met draadloze afstandsbediening

U kunt een externe flitser die bestemd is voor gebruik met deze camera en beschikt over een afstandsbedieningsmodus gebruiken voor draadloze flitserfotografie.

De camera kan elk van drie groepen van externe flitsers en de interne flitser apart aansturen. Raadpleeg de handleidingen die geleverd zijn bij de externe flitsers voor meer informatie.

- Zet de externe flitsers in de RC-stand en plaats ze zoals u wenst.
 - Schakel de externe flitsers in, druk op de knop MODE en selecteer de RC-stand.
 - Selecteer een kanaal en groep voor elke externe flitser.
- Selecteer [Aan] voor [⚡ RC-modus] in  Fotografeermenu 2 (Blz. 83).
 - Het LV-superbedieningspaneel schakelt over naar de RC-flitsstand.
 - U kunt een weergave van het LV-superbedieningspaneel kiezen door herhaaldelijk op de knop **INFO** te drukken.
 - Selecteer een flitsstand (merk op dat rode ogen onderdrukken niet beschikbaar is in de RC-stand).

3 Pas de instellingen voor elke groep aan in het LV-superbedieningspaneel.

Groep

- Selecteer de flitsersfunctie en pas de flitssterkte afzonderlijk aan voor elke groep. Voor de HANDMATIG-functie selecteert u de flitssterkte.

Pas de instelling aan voor de flitsster van de camera.

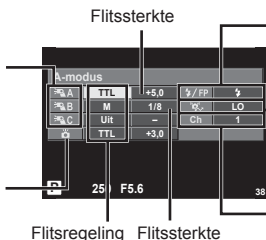

Normale flitsster/Super FP-flitsster

- Selecteer Normaal flitsen of Super FP-flitsen.

Communicatie-lichtniveau

- Zet de lichtsterkte van het communicatiesignaal op [HI] (hoog), [MID] (medium) of [LO] (laag).

Kanaal

- Zet het communicatiekanaal op hetzelfde kanaal dat u op de flitsster gebruikt.

4 Draai de **ON/OFF**-hendel naar **⚡UP** om de flitsster omhoog te brengen.

- Nadat u heeft gecontroleerd of de ingebouwde en externe flitsers opgeladen zijn, maakt u een proefopname.

■ Bedieningsbereik van de draadloze flitsster

Plaats de draadloze flitsers met de afstandsbedieningssensor gericht naar de camera. Op de afbeelding hiernaast wordt het bereik (bij benadering) weergegeven waarbinnen de flitsers kunnen worden geplaatst. Het werkelijke bedieningsbereik varieert afhankelijk van de plaatselijke omstandigheden.

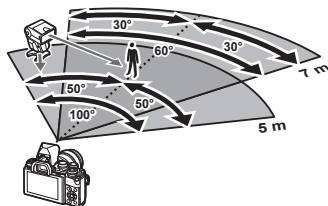

Let op

- Het is aan te bevelen één groep van maximaal drie externe flitsers te gebruiken.
- Externe flitsers kunnen niet langer dan 4 seconden worden gebruikt voor trage synchronisatie met tweede sluitergordijn of voor anti-schok-belichtingen.
- Als het motief zich te dicht bij de camera bevindt, kunnen de stuurflitsers van de cameraflitsster de belichting beïnvloeden (dit effect kan worden beperkt door de intensiteit van de cameraflitsster te verminderen met bijvoorbeeld een diffuser).
- De bovenste limiet van het synchronisatiemoment van de flitsster is 1/160 sec. wanneer de flitsster wordt bestuurd via een afstandsbediening.

Andere externe flitsers

Houd rekening met het volgende wanneer u een flitser van een andere fabrikant op de flitserschoen van de camera bevestigt:

- Als u een verouderde flitser bevestigt die een stroom van meer dan 250 V doorgeeft aan het contactpunt, zal dit de camera beschadigen.
- Als u een flitser aansluit op de camera met contactpunten die niet beantwoorden aan de Olympus-specificaties, kan dit de camera eveneens beschadigen.
- Stel de stand Fotograferen in op **M**, stel de sluitertijd in op een waarde die niet hoger is dan synchrone flitssnelheid, en stel ISO-gevoeligheid in op een andere instelling dan [AUTO].
- De flitsregeling kan alleen worden uitgevoerd door de flitser handmatig in te stellen op de ISO-gevoeligheid en de diafragma waarde die geselecteerd zijn bij de camera. De helderheid van de flitser kan worden geregeld door de ISO-gevoeligheid of het diafragma aan te passen.
- Gebruik een flitser met een verlichtingshoek die geschikt is voor de lens. De verlichtingshoek wordt meestal uitgedrukt in equivalente brandpuntsafstanden van een kleinbeeldcamera.

Belangrijkste accessoires

Afstandsbedieningskabel (RM-UC1)

Wordt gebruikt wanneer een zeer licht beweging van de camera tot onscherpe foto's kan leiden, bijvoorbeeld bij macro- of tijdopnamen. De afstandsbedieningskabel wordt bevestigd via de multiconnector van de camera. (Blz. 11)

Voorzetlenzen

Voorzetlenzen worden op de cameralens bevestigd om snel en eenvoudig over te schakelen naar fish-eye- of macrofotografie. Op de website van OLYMPUS vindt u meer informatie over de lenzen die u kunt gebruiken.

- Gebruik de geschikte lenskoppeling voor de stand **SCN** (📷, 📷 of 📷).

Oogkapje (EP-16)

U kunt dit door een groter oogkapje vervangen.

Verwijderen

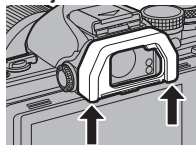

Het oogdoopje kan als afgebeeld worden verwijderd.

Cameragreep (ECG-3)

Met deze greep kunt u de camera beter stilhouden als daarop een lange lens is geplaatst.

Systemoverzicht

Voeding



BLS-50
Li-ionbatterij



BCS-5
Li-ionbatterijlader

Greep

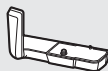

ECG-3
Greep

Zoeker

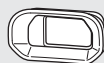

EP-16
Oogkapje

Bediening op afstand

RM-UC1

Afstandsbedieningskabel



Verbindingskabel

USB-kabel/
AV-kabel/
HDMI-kabel

Hoes/riem

Schouderriem
Cameratas

Geheugenkaart*3

SD/SDHC/
SDXC/Eye-Fi

Software

OLYMPUS Viewer 3

Digitale fotobeheersoftware

E-M10 Mark II

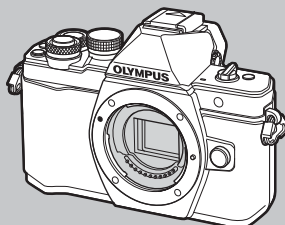

Flits

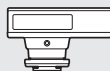

FL-14
Elektronische flitser



FL-600R
Elektronische flitser



FL-300R
Elektronische flitser

*1 Niet alle lenzen kunnen met een adapter worden gebruikt. Meer informatie vindt u op de officiële Olympus-website. Merk ook op dat de productie van OM-systeemlenzen is stopgezet.

*2 Voor compatibele lenzen raadpleegt u de officiële Olympus-website.

 : Producten die compatibel zijn met de E-M10 Mark II

 : In de handel verkrijgbare producten

Kijk voor de meest actuele informatie op de Olympus-weBSITE.

Lens



M.ZUIKO DIGITAL ED 8 mm f1.8 Fisheye PRO
M.ZUIKO DIGITAL ED 12 mm f2.0
M.ZUIKO DIGITAL 17mm f1.8
M.ZUIKO DIGITAL 17 mm f2.8
M.ZUIKO DIGITAL 25 mm f1.8
M.ZUIKO DIGITAL 45 mm f1.8
M.ZUIKO DIGITAL ED 60 mm f2.8 Macro
M.ZUIKO DIGITAL ED 75 mm f1.8
M.ZUIKO DIGITAL ED 9-18 mm f4.0-5.6
M.ZUIKO DIGITAL ED 12-40 mm f2.8 PRO
M.ZUIKO DIGITAL ED 12-50 mm f3.5-6.3 EZ
M.ZUIKO DIGITAL ED 14-42 mm f3.5-6.3 EZ
M.ZUIKO DIGITAL 14-42 mm f3.5-5.6 II R
M.ZUIKO DIGITAL ED 14-150 mm f4.0-5.6 II
M.ZUIKO DIGITAL ED 40-150 mm f4.0-5.6 R
M.ZUIKO DIGITAL ED 40-150 mm f2.8 PRO
M.ZUIKO DIGITAL 75-300 mm f4.8-6.7 II

Televoorzetlens MC-14**

Voorzetlens**

FCON-P01

Visoog

WCON-P01

Groothoek

MCON-P01

Macro

MCON-P02

Macro



MMF-2/MMF-3*1
Four Thirds-adapter



Four Thirds-lenzen



MF-2*1
OM-adapter 2

OM-systeemlenzen

Flits

SRF-11 Ringflitserset



RF-11*2
Ringflitser

STF-22 Dubbele flitserset



TF-22*2
Dubbele flitser

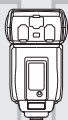

FC-1 Macroflitsersturing

*3 Gebruik de Eye-Fi-kaart overeenkomstig de wetten en voorschriften van het land waar de camera wordt gebruikt.

*4 Alleen beschikbaar voor ED 40-150 mm f2.8 PRO

Fotografeertips en -informatie

De camera schakelt niet in, zelfs niet als batterijen zijn geplaatst

De batterij is niet volledig opgeladen

- Laad de batterij op met het laadapparaat.

De batterijen werken tijdelijk niet vanwege een te lage temperatuur

- De batterijprestaties dalen bij lage temperaturen. Verwijder de batterij en warm hem op door hem een tijdje in uw zak te houden.

Er wordt geen opname gemaakt als de ontspanknop wordt ingedrukt

De camera is automatisch uitgeschakeld

- De camera wordt automatisch in de sluimerstand geschakeld om de batterij minder te belasten als er geen handelingen worden uitgevoerd gedurende de opgegeven tijd.

 [Sleep] (Blz. 102)

Als gedurende een ingestelde tijd (4 uur) geen handelingen worden uitgevoerd nadat de camera overgeschakeld is naar de sluimerstand, wordt de camera automatisch uitgeschakeld.

De flitser wordt opgeladen

- Op de monitor knippert het symbool  als de batterij wordt opgeladen. Wacht tot het knipperen stopt en druk dan op de ontspanknop.

Kan niet scherpstellen

- De camera kan niet scherpstellen op objecten die zich te dicht bij de camera bevinden of die niet geschikt zijn voor automatisch scherpstellen (het AF-bevestigingsteken knippert op de monitor). Vergroot de afstand tot het object of stel scherp op een object met veel contrast op dezelfde afstand van de camera als het gewenste object, kadreer de foto en maak de opname.

Objecten waarop de camera moeilijk kan scherpstellen

Het kan moeilijk zijn om met autofocus in de volgende situaties scherp te stellen.

AF-teken knippert.
Deze objecten
worden niet
scherpgesteld.



Object met weinig
contrast



Extreem fel licht in
het midden van het
beeld

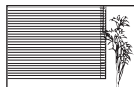

Object zonder
verticale lijnen

AF-teken gaat
branden maar
het object is niet
scherpgesteld.



Objecten op
verschillende
afstanden

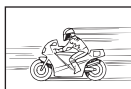

Snel bewegend
object



Het object valt niet
binnen het AF-veld

Ruisonderdrukking is geactiveerd

- Met name bij nachtelijke opnamen gebruikt u lange sluitertijden en kan in de opnamen beeldruis verschijnen. De camera activeert de ruisonderdrukking na het fotograferen met lange sluitertijden. Tijdens dit proces niet fotograferen. U kunt [Ruisonderdr.] op [Uit] zetten.  [Ruisonderdr.] (Blz. 103)

Het aantal AF-kaders is gereduceerd

Het aantal en de grootte van de AF-kaders is afhankelijk van de instelling voor groepsdoelen en de optie die werd geselecteerd voor [Dig. televoorzetlens] en [Beeldratio].

De datum en tijd zijn niet ingesteld

De camera wordt gebruikt met de instellingen van het moment van aanschaf

- De datum en tijd van de camera zijn niet ingesteld bij aanschaf. Stel de datum en tijd in voordat u de camera gebruikt.  "Datum en tijd instellen" (Blz. 17)

De batterij is uit de camera verwijderd

- De datum en tijd worden terug gezet naar de standaardinstellingen af fabriek als ongeveer 1 dag geen batterij in de camera zit. Deze instellingen kunnen eerder verloren gaan als de batterij slechts korte tijd in de camera heeft gezeten. Controleer, voordat u belangrijke foto's gaat maken, of de juiste datum en tijd zijn ingesteld.

De ingestelde functies worden weer op de standaard fabrieksinstellingen gezet

Als u de functieknop verdraait of de camera uitschakelt in een andere fotografeerstand dan **P**, **A**, **S** of **M**, worden functies die gewijzigd zijn hersteld naar de standaard fabrieksinstellingen.

Gemaakte foto's zien er witachtig uit

Dit kan gebeuren als de foto met tegenlicht of semitegenlicht gemaakt is. Dit wordt veroorzaakt door het verschijnsel dat lichtverstrooiing of lichtspiegeling wordt genoemd. Bedenk zoveel mogelijk een compositie waarbij een sterke lichtbron niet in het beeld wordt opgenomen.

Een lichtvlek kan zelfs optreden als een lichtbron niet in het beeld aanwezig is. Gebruik een zonnekap om de lens tegen de lichtbron af te schermen. Als een zonnekap niet helpt, gebruikt u uw hand om de lens tegen het licht af te schermen.

 "Verwisselbare lenzen" (Blz. 132)

Onbekende heldere puntjes verschijnen op het motief van de foto die gemaakt wordt

Dit kan worden veroorzaakt door vastgeraakte pixel(s) op het beeldopneemelement. Voer [Pixel-Mapping] uit.

Als het probleem zich blijft voordoen, herhaalt u Pixel-Mapping een paar keer.

 "Pixel Mapping - Controleren van de beeldbewerkingsfuncties" (Blz. 143)









Functies die niet vanuit menu's geselecteerd kunnen worden

Het is mogelijk dat sommige functies niet geselecteerd kunnen worden vanuit de menu's als de pendelknop gebruikt wordt.

- Functies die niet ingesteld kunnen worden met de huidige stand Fotograferen.
- Functies die niet ingesteld kunnen worden vanwege een functie die al is ingesteld: Combinatie van  en [Ruisonderdr.], enz.

Foutcodes

Aanduiding op monitor	Mogelijke oorzaak	Oplossing
 Geen Kaart	U hebt geen kaartje in de camera geplaatst of het kaartje wordt niet herkend.	Steek een kaartje in de camera of vervang de huidige kaart.
 Kaartfout	Er is een probleem met de kaart.	Plaats de kaart opnieuw in de camera. Als het probleem zich daarna nog steeds voordoet, dan moet u het kaartje formatteren. Als het kaartje niet geformatteerd kan worden, kan het niet gebruikt worden.
 Schrijfbeveiliging	Opslaan van gegevens op dit kaartje is niet toegestaan.	De schrijfbeveiliging van het kaartje staat op "LOCK". Verschuif de schakelaar. (Blz. 130)
 Kaart vol	<ul style="list-style-type: none"> Het kaartje is vol. Er kunnen geen foto's meer worden genomen of er kan geen informatie, zoals afdrukreservering, meer worden opgeslagen. Er is geen plaats op de kaart en afdrukreservering of nieuwe afbeeldingen kunnen niet opgeslagen worden. 	Vervang het kaartje door een ander of wis overbodige afbeeldingen. Breng belangrijke afbeeldingen over naar een computer voordat u afbeeldingen wist.
	Het kaartje kan niet worden gelezen. Het kaartje is eventueel niet geformatteerd.	<ul style="list-style-type: none"> Selecteer [Kaart Reinigen], druk op  en schakel de camera uit. Verwijder de kaart en veeg het metalen contactvlak met een zachte, droge doek schoon. Selecteer [Formatteren] ▶ [Ja] en druk vervolgens op  om het kaartje te formatteren. Bij het formatteren worden alle gegevens op het kaartje gewist.
 Geen foto	Er zijn geen foto's op het kaartje opgeslagen.	Het kaartje bevat geen foto's. Foto's opslaan en weergeven.
 Fotofout	Er heeft zich een probleem met de geselecteerde foto voorgedaan, waardoor deze niet met de camera kan worden weergegeven. Of de afbeelding is niet geschikt om te worden weergegeven met deze camera.	Gebruik de beeldbewerkingssoftware om de afbeelding op een PC te bekijken. Lukt dat niet, dan is het beeldbestand beschadigd.
 De afbeelding kan niet worden bewerkt	Foto's die met een andere camera zijn genomen kunnen niet met deze camera bewerkt worden.	Gebruik beeldbewerkingssoftware om de foto te bewerken.

Aanduiding op monitor	Mogelijke oorzaak	Oplossing
		Schakel de camera uit en wacht tot de interne temperatuur gedaald is.
 Interne cameratemperatuur is te hoog. Wacht even totdat de camera is afgekoeld, voordat u deze gebruikt.	De interne temperatuur van de camera is toegenomen ten gevolge van repeterende opnamen.	Wacht even totdat de camera automatisch wordt uitgeschakeld. Laat de interne temperatuur van de camera afkoelen, voordat u de camera weer in gebruik neemt.
 Batterij leeg	De batterij is uitgeput.	Laad de batterij op.
 Geen verbinding	De camera is niet op de juiste wijze verbonden met een computer, printer, HDMI-scherm of ander apparaat.	Sluit de camera opnieuw aan.
 Geen papier	De papiervoorraad van de printer is op.	Leg een nieuwe voorraad papier in de printer.
 Geen inkt	De inktvoorraad van de printer is op.	Vervang de inktcassette in de printer.
 Vastgelopen	Het papier in de printer is vastgelopen.	Haal het papier dat de printer blokkeert uit de printer.
Inst. Veranderd	De papercassette van de printer is verwijderd of de printer werd bediend, terwijl de instellingen op de camera gemaakt werden.	Bedien de printer niet, terwijl u instellingen op de camera maakt.
 Afdrukfout	Er heeft zich een probleem met de printer en/of de camera voorgedaan.	Schakel camera en printer uit. Controleer de printer en hef eventuele storingen op voordat u beide apparaten weer inschakelt.
 Kan niet afdr.	Het is mogelijk dat foto's die met andere camera's gemaakt zijn niet vanuit deze camera afgedrukt kunnen worden.	Gebruik een computer om de foto's te printen.
De lens is vergrendeld. Schuif de lens uit.	De lens van de intrekbare lens blijft ingeschoven.	Schuif de lens uit. (Blz. 15)
Controleer de status van het objectief.	Er heeft zich een afwijking voorgedaan tussen de camera en de lens.	Schakel de camera uit, controleer de verbinding met de lens en schakel de stroomtoevoer weer in.

Reinigen en opbergen van de camera

Reinigen van de camera

Schakel de camera uit en verwijder de batterij alvorens de camera te reinigen.

Camerahuis:

- Wrijf voorzichtig schoon met een zachte doek. Is de camera erg vuil, dan dompelt u de doek in een mild sopje en wringt u de doek goed uit. Wrijf de camera met de vochtige doek goed af en droog hem vervolgens met een droge doek. Heeft u de camera op het strand gebruikt, dan wrijft u hem schoon met een met schoon water bevochtigde en goed uitgewrongen doek.

Monitor:

- Wrijf voorzichtig schoon met een zachte doek.

Lens:

- Verwijder stof van de lens met een in de handel verkrijgbaar blaaskwastje. Wrijf de lens met een lensreinigingsdoekje voorzichtig schoon.

Opslag

- Haal de batterij en het kaartje uit de camera als u denkt de camera langere tijd niet te gebruiken. Berg de camera op op een koele, droge, goed geventileerde plaats.
- Plaats van tijd tot tijd de batterijen in de camera en controleer de functies van de camera.
- Verwijder stof en andere vreemde voorwerpen van het huis en de achterkappen voor u ze bevestigt.
- Als er geen lens op de camera zit, kunt u het beste de beschermkap op de camera bevestigen om te voorkomen dat er stof kan binnendringen. Vergeet niet de lenskapjes vooraan en achteraan terug te zetten voor u de lens opbergt.
- Maak de camera na gebruik schoon.
- Niet opslaan bij insectenwerende middelen.

Reinigen en controleren van het beeldopneemelement

Deze camera beschikt over een stofreductiefunctie om ervoor te zorgen dat er geen stof op het beeldopneemelement komt en om stof of vuil van het oppervlak van het beeldopneemelement te verwijderen met ultrasone trillingen. De stofreductie werkt als de camera wordt ingeschakeld.

De stofreductiefunctie werkt op hetzelfde moment als Pixel-Mapping, dat het beeldopneemelement en het beeldbewerkingscircuit controleert. Omdat de stofreductie elke keer dat de camera aangezet wordt, geactiveerd wordt, moet de camera rechtop gehouden worden voor een effectieve stofreductie.



Let op

- Gebruik geen sterke oplosmiddelen zoals benzine of alcohol of een met chemicaliën behandeld reinigingsdoekje.
- Berg de camera niet op in ruimtes waar met chemicaliën gewerkt wordt, om de camera te beschermen tegen roest.
- Laat u de camera met een vuile lens liggen, dan kan schimmelvorming op de lens optreden.
- Controleer alle onderdelen van de camera als u hem langere tijd niet heeft gebruikt. Maak een proefopname om te controleren of de camera naar behoren werkt, voordat u belangrijke foto's maakt.

Pixel Mapping - Controleren van de beeldbewerkingsfuncties

Met de functie Pixel-Mapping kan de camera het beeldopneemelement en de beeldbewerkingsfuncties controleren en bijstellen. Als u de monitor heeft gebruikt of continu foto's gemaakt heeft, wacht dan minstens één minuut voordat u de functie Pixel-Mapping gebruikt om er zeker van te zijn dat de functie correct werkt.

1 Selecteer [Pixel-Mapping] in het  Instelbaar menu (Blz. 108), tabblad .

2 Druk op  en druk vervolgens op .

- Tijdens het controleren van de beeldbewerkingsfuncties geeft de [Bezig]-balk in het monitorbeeld de voortgang weer. Als het controleren van de beeldbewerkingsfuncties afgesloten is, verschijnt het menu weer.

Let op

- Als u tijdens het controleren van de beeldbewerkingsfuncties de camera uitschakelt, begint u opnieuw vanaf stap 1.











Menulijst

*1: Kan worden toegevoegd aan [Myset].

*2: Standaard kan worden hersteld door [Volledig] voor [Reset] te selecteren.

*3: Standaard kan worden hersteld door [Basis] voor [Reset] te selecteren.

Fotografeermenu

Tabblad	Funcie	Standaard	*1	*2	*3			
	Kaart-inst.	—				83		
	Reset/Myset	—		✓		84		
	Fotomodus	 Natuurlijk	✓	✓	✓	68		
		Afbeelding	 N	✓	✓	✓	60	
		Film	MOV  FHD  60p	✓	✓	✓	61	
	Beeldratio	4:3	✓	✓	✓	59		
	Dig. televoorzetlens	Uit	✓	✓	✓	86		
		<input type="checkbox"/>	—	✓	✓	✓	86	
		<input type="checkbox"/>	<input type="checkbox"/>	✓	✓	✓		
		Time Lapse-instellingen		Uit				87
		Frame		99				
Start wachttijd		0:00:01						
Intervaltijd		0:00:01		✓	✓			
'Time Lapse'-film		Uit						
Filminstellingen		Filmresolutie	FullHD					
	Framesnelheid	10fps						
	Bracketing	Uit				88		
	AE BKT		3f 1,0 EV				89	
	WB BKT	A–B	—					
		G–M	—	✓	✓	✓		
	FL BKT		—				89	
	ISO BKT		—				90	
	ART BKT		—				90	
	Focus-BKT		—				90	
	HDR		Uit	✓	✓	✓	91	
	Meerv. belichting	Frame	Uit				92	
		Toenamecorr.	Uit		✓	✓		
Overlap		Uit						
Keystone-comp.		Uit	✓	✓	✓	93		
Anti-Schok/ Stil♥	Anti-Schok[♦]	Aan (0 sec.)				58		
	Stil[♥]	Aan (0 sec.)	✓	✓				
	Ruisonderdrukking[♥]	Uit						
 RC-modus		Uit	✓	✓	✓	133		

▶ Weergavemenu

Tabblad	Functie		Standaard	*1	*2	*3	☞	
▶	📷	Starten	—				78	
		Achtergrond	Joy		✓	✓		
		Diaserie	Alle		✓	✓		
		Dia-Interval	3sec		✓			
		Filminterval	Short		✓			
	📁			Aan		✓	✓	95
	Bewerk.	Sel. Image	RAW-data bewrk.	—				95
			JPEG bewrk	—				96
		🎤	—				97	
		Beeldoverlap		—				97
Afdrukbestelling			—				127	
Vergrend.			—				97	
Verbinding met smartphone			—				117	

ŷ Setup-menu











Tabblad	Functie		Standaard	*1	*2	*3	☞	
ŷ	🕒		—				17	
	🔒*		—				98	
	🗨️		🗨️ ±0, 🗨️ ±0, Natural		✓		98	
	Opn.Beeld		0,5sec		✓	✓	98	
	Wi-Fi-instellingen	Wi-Fi verbindinginstellingen		Privé		✓		120
		Privé-wachtwoord		—				
		Deelorder resetten		—				
		Wi-Fi-instellingen resetten		—				
	⚙️ Menu Display		Aan		✓		98	
	Programmatuur		—				98	

* Instellingen verschillen afhankelijk van het land waar de camera is gekocht.

⚙️ Instelbaar menu

Tabblad	Funcitie	Standaard	*1	*2	*3		
⚙️	📷 AF/MF	AF-modus	Afbeelding	S-AF	✓	✓	✓
		Film	C-AF				
		Fulltime AF	Uit		✓	✓	✓
		AEL/AFL	S-AF	modus1	✓	✓	✓
			C-AF	modus2			
			MF	modus1			
		Lens resetten	Aan			✓	✓
		BULB/TIME-focus	Aan			✓	✓
	Scherpstelling			✓	✓	✓	
	📷 AF/MF	MF-Hulp	Vergroting	Uit	✓	✓	99
			Pieken	Uit	✓	✓	
		[...] Home-instelling			✓	✓	
		AF hulpverl.	Aan	✓	✓	✓	
		☹ Gezichtsprio.		✓	✓		
AF-meetgebied		Aan		✓	✓		
AF-gebied		Uit	✓	✓	✓		
100							
📷	Knop/schakelaar	Knopfuncties	Functie	AEL/AFL	✓	✓	64
			Functie	Multi-functie			
			Functie	Live uitleg			
			Functie	ⓄREC			
			Functie	*			
			Functie	/Ⓞ*			
			Functie	[...]			
			Functie	AF stop			
	Funcitie knop	P	Ps /	✓	✓	100	
		A	FNo./				
		S	Sluiter/				
		M	Sluiter/FNo.				
		Menu	△ ▽ / < ▷				
			Vor./Volg.//Q				
Draairichting	Belichting	Regelaar1	✓	✓			
	Ps	Regelaar1					
Menuschakelaar	Uit			✓			

* Wanneer [Functie] is ingesteld op [Directe Functie].

Tabblad	Funcie	Standaard	*1	*2	*3		
	 Ontspannen/ 					100	
	Ann. Prioriteit S	Uit	✓	✓	✓		
	Ann. Prioriteit C	Aan	✓	✓	✓		
	 L fps	4 fps	✓	✓	✓		
	 H fps	8,5 fps	✓	✓	✓		
	  L fps	5 fps	✓	✓	✓		
	  H fps	11 fps	✓	✓	✓		
	Beeldstab.	Afbeelding	S-I.S. Auto	✓	✓		✓
		Film	M-IS1				
	 Beeldstabilisatie	Uit		✓			
	Half indrukken bij IS	Aan			✓		
	Lens I.S. Prioriteit	Uit		✓	✓		✓
	Ontspanvertragingstijd	Normaal			✓		

Tabblad	Funcctie	Standaard	*1	*2	*3			
	Disp/■)/PC	HDMI uit	1080p		✓		101	
		HDMI inst.	Uit		✓			
	Video Uit		—					
	Con- trole-in- stellingen	iAUTO	Live uitleg	✓	✓			
		P/A/S/M	Live SCP	✓	✓			
		ART	Filtermenu	✓	✓			
		SCN	Scènemenu	✓	✓			
	/Info- instellin- gen	Info	Alleen bld, Alles	✓	✓	✓		
		LV-Info	Alleen bld, Custom1 (), Custom2 (Niveaumeterweergave)	✓	✓			
		instellingen	25, Kalender, "Mijn Clips" weergave	✓	✓			
	Rasterweergave		Uit	✓	✓			
	Fotofunctie-Instellingen		Alle Aan	✓	✓			
	Histogram- minstelling	Overbel.	255		✓			
		Onderbel.	0		✓			
	Programmauitleg		Aan		✓			
	LV Versterk.	M	Aan1					
		Bulb/tijdopname	Aan2					
		COMP	Uit	✓	✓	✓		
		Overig	Uit					
	Framesnelheid		Normaal	✓	✓	✓		
	Filter LV-modus		modus1		✓			
	Minder flikkering		Auto		✓			
	LV Close-up modus		modus2		✓			
	Vergrendeling		Uit	✓	✓			
	Piekinstel- lingen	Piekkleur	Wit					
		Markeringsinten- siteit	Normaal	✓	✓			
		Aanp. beeldhel- derheid	Aan					
Verlichte LCD		Vasthouden	✓	✓	✓	102		
Slaap		1min	✓	✓	✓			
Autom. uitschakelen		4u		✓	✓			
))		Aan	✓	✓	✓			
USB-Modus		Auto		✓	✓			
Instellingen multifunctie		Color Creator, Vergroting, ISO/ WB, WB/ ISO, Beeldratio, S-OVF	✓	✓				
Menu terugroepen		Terugroepen		✓				

Tabblad	Funcctie	Standaard	*1	*2	*3	
	Exp//ISO					
	EV trap	1/3EV	✓	✓	✓	103
	Ruisonderdr.	Auto	✓	✓	✓	
	Ruisfilter	Standaard	✓	✓	✓	
	ISO	Auto	✓	✓	✓	
	ISO stap	1/3EV	✓	✓	✓	
	ISO-auto set	Bovengrens: 1600 Standaard: 200	✓	✓	✓	
	ISO-auto	P/A/S	✓	✓		
	Meting		✓	✓	✓	
	AEL aflezing	Auto	✓	✓	✓	
	BULB/TIME-timer	8 min	✓	✓	✓	
	BULB/TIME-monitor	-7	✓	✓		
	Live BULB	Uit	✓	✓		
Live TIME	0,5 sec	✓	✓			
Instellingen composiet	1 sec	✓	✓			
	Aangepast					
	X-sync.	1/250	✓	✓	✓	104
	Ondergrens	1/60	✓	✓	✓	
	+	Uit	✓	✓	✓	
	-/Kleur/WB					
	- Instellen	-1 F, -2 N, -3 N, -4 N	✓	✓	✓	104
Pixel Aantal	iddle	3200×2400	✓	✓	✓	
	mall	1280×960				
Schaduw Comp.	Uit		✓	✓	✓	
WB	Auto	A:0, G:0	✓	✓	✓	
Alle	Alles inst.	—	✓	✓		
	Opn.inst.	—		✓		
AUTO	Warme kleur bewaren	Aan	✓	✓	✓	105
+WB	WB AUTO		✓	✓		
Kleurruimte	sRGB		✓	✓	✓	
	Opnemen/Wissen					
	Snel Wissen	Uit	✓	✓	✓	105
	RAW+JPEG Wissen	RAW+JPEG	✓	✓	✓	
	Bestandsnaam	Terugstellen		✓		
	Naam bew.	Uit		✓		
	Prioriteit	Nee		✓	✓	
	dpi-Instelling	350 dpi		✓		
	Copyright-instell.	Copyrightinfo.	Uit		✓	106
		Naam artiest	—			
		Copyrightnaam	—			

Tabblad	Funcctie	Standaard	*1	*2	*3			
		Film						
		Modus	P		✓		106	
		Film	Aan	✓	✓	✓		
		Volumeniveau	±0		✓			
		Volumebegrenzer	Aan		✓			
		Ruisonderdrukking	Uit		✓			
		Instellingen tijdcode	Modus Tijdcode	DF		✓		107
			Naar boven tellen	OU		✓		
			Begintijd	—				
		Info-instelling	Alle Aan		✓			
	Specificatie-instellingen film	1 FHD F , 2 FHD SF , 3 FHD F , 4 FHD N		✓				
	Filmeffect	Aan		✓				
	Film+fotomodus	modus1		✓				
	Sluiterfunctie	modus1		✓				
		Ingebouwde elektronische zoeker						
		Stijl van de ingebouwde elektronische zoeker	Stijl 3		✓		108	
		Info-instellingen	Basisinformatie, Custom1 () , Custom2 (Niveaumeterweergave)	✓	✓			
		Rasterweergave	Uit	✓	✓	✓		
		Zoeker schakelen	Aan		✓			
		EVF-aanpassing	EVF Autom. luminantie	Aan		✓		
Half-niveau		Aan		✓				
S-OVF		Uit		✓	✓	✓		

Tabblad	Functie	Standaard	*1	*2	*3		
	Instelling						
	Pixel-mapping		—				108
	Belichtingsafst.		±0	✓	✓		
	Waarschuwningsniv.		±0		✓		
	Niveau aanp.		—		✓		
	Touchscreeninstel.		Aan		✓		
	Eye-Fi		Aan		✓		
	Elektronische zoomsnelheid	Afbeelding	Normaal		✓		109
Film		Normaal					
Snelle slaapstand		Aan	✓	✓			
Verlichte LCD		3 sec					
Slaap		3 sec					

Standaard Myset-opties

Voor reeksen "Myset"-instellingen worden verschillende standaardinstellingen gebruikt. De instellingen die van de standaardwaarden afwijken, zijn hieronder opgenomen.

- [Myset4] is geoptimaliseerd voor onderwaterfotografie.
- Instellingsbanken kunnen worden gereset naar de volgende instellingen door [Volledig] te selecteren voor [Reset] (Blz. 84) in Opnamemenu 1.
- Proberen om bedieningselementen toegewezen aan "Myset" op te slagen in het menu [Button Function] (Blz. 64) of [Mode Dial Function] (Blz. 100) in een instellingenbank maakt dat de toewijzing wordt geannuleerd en dat voor alle instellingenbanken de standaardwaarden hersteld worden. "Myset gebruiken" (Blz. 84)

Myset1

Functie	Myset1 opties	
Instelbaar menu		
Disp./PC		
Control-instellingen	P/A/S/M	Live controle
		101

Myset2

Functie		Myset2 opties		
☰ Instelbaar menu				
☑ AF/MF				
AEL/AFL	C-AF	modus3		99
	MF	modus3		
Scherpstelling				
MF-Hulp	Vergroting	Aan		
☑ Knop/schakelaar				
Knopfuncties	Functie	BKT		64

Myset3

Functie		Myset3 opties		
☰ Instelbaar menu				
☑ AF/MF				
AEL/AFL	C-AF	modus3		99
	MF	modus3		
MF-Hulp		Vergroting		
MF-Hulp		Aan		
☑ Knop/schakelaar				
Knopfuncties	Functie	MF		64

Myset4

Functie		Myset4 opties		
☰ Instelbaar menu				
☑ Knop/schakelaar				
Knopfuncties	Functie	(Digitale televoorzetters)		64
	Functie	MF		
	Functie			
	Functie	Directe functie		
Functie knop	P	/		100
☑ Disp.//PC				
Control-instellingen	iAUTO	Live SCP		101
Rasterweergave				
LV Versterk.	COMP	Aan2		
	Overig	Aan1		
Verlichte LCD		8 sec		102
Instellingen multifunctie		(ISO-gevoeligheid/witbalans)		
☑ /Kleur/WB				
WB				104
☑ Ingebouwde elektronische zoeker				
Rasterweergave				108
WB				54

10

Informatie

Technische gegevens

■ Camera

Producttype	
Producttype	Digitale camera met verwisselbaar "Micro Four Thirds"-standaardlenssysteem
Lens	M.Zuiko Digital, Micro Four Thirds-lens
Lensvatting	Micro Four Thirds-lensvatting
Equivalente brandpuntsafstand op een kleinbeeldcamera (35 mm)	Ca. tweemaal de brandpuntsafstand van de lens
Beeldopneemelement	
Producttype	4/3" Live MOS-sensor
Totaal aantal pixels	Ongeveer 17.200.000 pixels
Aantal effectieve pixels	Ongeveer 16.050.000 pixels
Schermgrootte	17,3 mm (H) × 13,0 mm (V)
Breedte-hoogteverhouding	1,33 (4:3)
Zoeker	
Type	Elektronische zoeker met oogsensor
Aantal pixels	Ong. 2.360.000 beeldpunten
Vergroting	100%
Oogpunt	Ong. 19,2 mm (-1 m ⁻¹)
Live view (live bekijken)	
Sensor	Gebruikt Live MOS-sensor
Beeldhoek	100%
Monitor	
Producttype	3,0" TFT kleuren-LCD, Vari-angle, touchscreen
Totaal aantal pixels	Ongeveer 1.040.000 punten (breedte-hoogteverhouding 3:2)
Sluiter	
Producttype	Automatische spleetsluiter
Sluiterijd	1/4000 - 60 sec., bulb fotografie, tijdfotografie
Autofocus	
Producttype	Hi-Speed-belichter AF
Scherpstelpunten	81 punten
Selectie van scherpstelpunt	Auto, Optioneel
Belichtingsregeling	
Lichtmeetsysteem	TTL-lichtmeetsysteem (imager-lichtmeting) Digitale ESP-meting / Lichtmeting met nadruk op het centrum / Spotmeting
Meetbereik	EV -2 - 20 (komt overeen met M.ZUIKO DIGITAL 17 mm f2.8, ISO100)
Fotofuncties	i AUTO: iAUTO/ P : Program AE (Programma-aanpassing mogelijk) A : Diafragma voorkeuze AE/ S : Sluiterijd voorkeuze AE/ M : Handmatig/ I : PHOTO STORY/ ART : Creatieve filter/ SCN : Scene/  : Film
ISO-gevoeligheid	Laag, 200 - 25600 (1/3, 1 EV trap)
Belichtingscorrectie	±5 EV (1/3, 1/2, 1 EV trap)
Witbalans	
Producttype	Beeldopneemelement
Functie-instelling	Auto / Vooraf ingestelde WB (7 instellingen) / Voorkeursinstelling WB / WB met één knop

Opnemen	
Opslagmedium	SD, SDHC, SDXC en Eye-Fi UHS-II compatibel
Opslagstelsel	Digitaal opslagsysteem, JPEG (in overeenstemming met Design Rule for Camera File system (DCF)), RAW-gegevens, MP-formaat
Compatibel met de normen	Exif 2.3, Digital Print Order Format (DPOF), PRINT Image Matching III, PictBridge
Geluid bij afbeeldingen	Wave-indeling
Film	MPEG-4 AVC/H.264 / Motion JPEG
Audio	Stereo, PCM 48 kHz
Weergave	
Weergaveformaat	Enkelbeeldweergave / Close-up weergeven / Indexweergave / Kalenderweergave
Aandrijving	
Aandrijvingsmodus	Enkelbeeldopnamen / Repeterende opnamen / Zelfontspanner
Repeterende opnamen	Tot 8,5 fps ()
Zelfontspanner	Vertragingstijd: 12 sec./2 sec./Aangepast
Energiebesparende functie	Schakelen naar slaapstand: 1 minuut, uitschakelen: 4 uur (Deze functie kan worden aangepast.)
Flits	
Gidsnummer	5,8 (ISO 100•m) (8,2 (ISO 200•m))
Flitshoek	Dekt de beeldhoek van een 12 mm lens (24 mm in een kleinbeeldcamera)
Flitsregeling	TTL-AUTO (TTL-voorflitsfunctie) / MANUAL
Synchronisatiesnelheid	1/250 sec. of trager
Draadloos LAN	
Compatibele standaard	IEEE 802.11b/g/n
Externe connector	
Multiconnector (USB-connector, AV-connector)/HDMI-microconnector (type D)	
Voeding	
Batterij	Li-ionbatterij x1
Afmetingen / gewicht	
Afmetingen	119,5 mm (B) x 83,1 mm (H) x 46,7 mm (D) (niet gemeten over uitstekende delen)
Gewicht	Ca. 399 g (met batterij en kaartje)
Gebruiksomgeving	
Temperatuur	0 °C - 40 °C (tijdens bedrijf) / -20 °C - 60 °C (tijdens opslag)
Luchtvochtigheid	30% - 90% (tijdens bedrijf) / 10% - 90% (tijdens opslag)

HDMI, het HDMI-logo en High-Definition Multimedia Interface zijn handelsmerken of gedeponeerde handelsmerken van HDMI Licensing LLC.

HDMI™
HIGH-DEFINITION MULTIMEDIA INTERFACE

■ Lithium ion batterij

MODELNR.	BLS-50
Producttype	Herlaadbare lithium-ionbatterij
Nominale spanning	DC 7,2 V
Nominale capaciteit	1210 mAh
Aantal keren laden en ontladen	Ca. 500 keer (afhankelijk van de gebruiksomstandigheden)
Omgevingstemperatuur	0 °C - 40 °C (tijdens laden)
Afmetingen	Ca. 35,5 mm (W) × 12,8 mm (H) × 55 mm (D)
Gewicht	Ca. 46 g

■ Lithium-ionlaadapparaat

MODELNR.	BCS-5
Nominale ingangsspanning	AC 100 V - 240 V (50/60 Hz)
Nominaal uitgangsvermogen	DC 8,35 V, 400 mA
Laadtijd	Ca 3 uur 30 minuten (kamertemperatuur)
Omgevingstemperatuur	0 °C - 40 °C (tijdens bedrijf) -20 °C - 60 °C (tijdens opslag)
Afmetingen	Ca. 62 mm (W) × 38 mm (H) × 83 mm (D)
Gewicht (zonder AC-kabel)	Ongeveer 70 g

- De AC-kabel die bij dit apparaat is geleverd, mag alleen met dit apparaat worden gebruikt en niet met andere apparaten. Gebruik geen kabels van andere apparaten met dit apparaat.

WIJZIGINGEN IN TECHNISCHE GEGEVENS ZIJN VOORBEHOUDEN ZONDER VOORAFGAANDE KENNISGEVING OF VERPLICHTING VAN DE ZIJDE VAN DE FABRIKANT.

VEILIGHEIDSMATREGELEN



LET OP
GEVAAR VOOR
ELEKTRISCHE SCHOK
NIET OPENEN



LET OP: OM HET GEVAAR VOOR EEN ELEKTRISCHE SCHOK TE VOORKOMEN, MAG DE BEHUIZING (OF ACHTERKANT) NIET VERWIJDERD WORDEN. IN DE CAMERA BEVINDEN ZICH GEEN ONDERDELEN WAARAAN U ONDERHOUD KUNT VERRICHTEN. LAAT DAT OVER AAN ERKENDE SERVICETECHNICI VAN OLYMPUS.



Een driehoek met daarin een uitroepteken vestigt uw aandacht op belangrijke aanwijzingen in de bij deze camera geleverde documentatie ten aanzien van de bediening en het onderhoud ervan.



GEVAAR

Gebruikt u deze camera zonder acht te slaan op de onder dit symbool verstrekte informatie, dan kan dat ernstig letsel of de dood tot gevolg hebben.



WAARSCHUWING

Gebruikt u deze camera zonder acht te slaan op de onder dit symbool verstrekte informatie, dan kan dat letsel of de dood tot gevolg hebben.



LET OP

Gebruikt u deze camera zonder acht te slaan op de onder dit symbool verstrekte informatie, dan kan dat lichte persoonlijke letsels, schade aan apparatuur, of het verlies van waardevolle gegevens tot gevolg hebben.

WAARSCHUWING!

STEL DE CAMERA, OM GEVAAR VOOR BRAND OF ELEKTRISCHE SCHOK TE VOORKOMEN, NOOIT BLOOT AAN WATER, GEBRUIK DE CAMERA OOK NIET IN OMGEVINGEN MET ZEER HOGE VOCHTIGHEID EN DEMONTEER HEM NIET.

Algemene voorzorgsmaatregelen

Lees alle gebruiksaanwijzingen

– Lees, voordat u het apparaat gebruikt, alle gebruiksaanwijzingen. Bewaar alle gebruiksaanwijzingen en documentatie om deze later nog eens te kunnen raadplegen.

Reinigen – Trek voordat u het apparaat reinigt altijd eerst de stekker uit het stopcontact. Gebruik uitsluitend een vochtige doek om het apparaat te reinigen. Gebruik nooit vloeibare of aërosole reinigingsmiddelen, of welk soort organisch oplosmiddel dan ook, om het apparaat te reinigen.

Accessoires – Gebruik voor uw veiligheid en om beschadigingen aan dit product te voorkomen uitsluitend de door Olympus aanbevolen accessoires.

Water en vocht – Voor de voorzorgsmaatregelen bij het gebruik van weerbestendig uitgevoerde producten raadpleegt u de desbetreffende paragrafen over de weerbestendigheid.

Plaats van opstelling – Bevestig het product op een statief, standaard of beugel om beschadigingen te voorkomen.

Elektrische voedingsbron – Sluit de camera uitsluitend aan op de in de technische gegevens beschreven elektrische voedingsbron.

Vreemde voorwerpen – Steek om persoonlijke letsel te voorkomen, nooit een metalen voorwerp in de camera.

Hitte – Gebruik of berg de camera nooit op in de buurt van een warmtebron zoals een radiator, verwarmingsrooster, kachel of enig ander apparaat of toestel dat warmte ontwikkelt, met inbegrip van stereo-versterkers.

GEVAAR

De omgang met batterijen

Volg onderstaande belangrijke richtlijnen op om te voorkomen dat batterijen gaan lekken, oververhit raken, ontbranden, exploderen of elektrische schokken of verbrandingen veroorzaken.

- De camera gebruikt een door Olympus voorgeschreven lithium-ionbatterij. Laad de batterij op met het voorgeschreven laadapparaat. Gebruik geen andere laders.
- Verbrand batterijen niet en verwarm ze niet in een magnetron, op een hete plaat of in drukvaten e.d.
- Laat de camera nooit achter op of in de buurt van elektromagnetische apparaten. Dit kan oververhitting, brand of explosies veroorzaken.
- Verbind de contacten niet met metalen voorwerpen.
- Tref voorzorgsmaatregelen bij het vervoeren of opbergen van batterijen om te voorkomen dat ze in aanraking komen met metalen objecten, zoals sieraden, pennen, paperclips, sleutels, enz.
Kortsluiting kan oververhitting, explosies of brand veroorzaken, waarbij u gewond zou kunnen raken.
- Bewaar batterijen nooit op een plaats waar ze blootstaan aan felle zon of aan hoge temperaturen, zoals in een warme wagen, nabij een warmtebron enz.
- Volg altijd alle aanwijzingen met betrekking tot het gebruik van batterijen zorgvuldig op, om te voorkomen dat de batterijen gaan lekken of de contacten ervan beschadigd raken. Probeer nooit batterijen te demonteren of ze op welke wijze dan ook aan te passen, te solderen enz.
- Als batterijvloeistof in uw ogen terechtkomt, spoel uw ogen dan onmiddellijk overvloedig met schoon, stromend water en raadpleeg onmiddellijk een arts.
- Als u de batterij niet uit de camera kunt halen, dient u contact op te nemen met een erkende dealer of servicedienst. Probeer niet de batterij hardhandig te verwijderen. Schade aan de buitenkant van de batterij (krassen e.d.) kan leiden tot hitteproductie of een explosie.
- Berg batterijen altijd op buiten het bereik van kleine kinderen en huisdieren. Als ze per ongeluk een batterij doorslikken, raadpleeg dan onmiddellijk een arts.

WAARSCHUWING

Hanteren van de camera

- **Gebruik de camera niet in de buurt van brandbare of explosieve gassen.**
- **Gebruik en berg de camera niet op in stoffige of vochtige ruimten.**
- **Gebruik de flitser en led (inclusief de AF-hulpverlichting) nooit bij personen (zuigelingen, kleine kinderen, enz.) die zich dichtbij bevinden.**
 - U moet zich minimaal op 1 m afstand van de gezichten van de te fotograferen personen bevinden. Als u te dicht bij de ogen van personen flitst die u wilt fotograferen, kan dit leiden tot tijdelijk verlies van het gezichtsvermogen.
- **Richt de camera niet direct op de zon of sterke lichtbronnen.**
- **Houd de camera verwijderd van kleine kinderen en zuigelingen.**
 - Gebruik en berg de camera altijd op buiten het bereik van kleine kinderen en zuigelingen omdat anders de volgende gevaarlijke situaties kunnen ontstaan, die ernstig letsel kunnen veroorzaken:
 - Verward raken in de riem van de camera, wat verstikking tot gevolg kan hebben.
 - Per ongeluk inslikken van de batterijen, kaartjes of andere kleine onderdelen.
 - Per ongeluk ontsteken van de flitser voor de eigen ogen of vlak bij de ogen van andere kinderen.
 - Per ongeluk een letsel oplopen door bewegende delen van de camera.
- **Gebruik uitsluitend SD/SDHC/SDXC-geheugenkaarten of Eye-Fi-kaarten. Gebruik nooit andere soorten kaarten.** Als u per vergissing een ander soort kaart in de camera plaatst, dient u contact op te nemen met een erkende dealer of servicedienst. Probeer niet de kaart hardhandig te verwijderen.
- **Als u vaststelt dat het laadapparaat rook, warmte, een ongewoon geluid of een ongewone geur afgeeft, dient u het gebruik onmiddellijk te stoppen en de stekker uit het stopcontact te halen. Neem aansluitend contact op met een erkende dealer of servicedienst.**
- **Bedek de flitser op het moment van ontsteken niet met de hand.**

De omgang met batterijen

- Houd batterijen altijd droog.
- Gebruik uitsluitend het voor dit product aanbevolen type batterijen, om te voorkomen dat batterijen gaan lekken, oververhit raken, brand veroorzaken of exploderen.
- Plaats de batterijen voorzichtig en zoals in de gebruiksaanwijzing beschreven in de camera.
- Indien de oplaadbare batterijen niet binnen de vastgestelde tijd opgeladen zijn, laad de batterijen dan niet verder op en gebruik ze niet.
- Gebruik geen batterijen met krassen of schade aan de behuizing en bekras de batterij niet.
- Stel batterijen nooit bloot aan zware schokken of ononderbroken trillingen door ze te laten vallen of erop te slaan. Dit kan oververhitting, brand of explosies veroorzaken.
- Als een batterij lekt, een ongewone geur afgeeft, verkleurd of vervormd is dan wel andere afwijkingen vertoont tijdens het gebruik, gebruik de camera dan niet langer en houd deze verwijderd van vuur.
- Als er batterijvloeistof op uw kleding terecht is gekomen, trek het kledingstuk dan uit en spoel het onmiddellijk met schoon, stromend, koud water. Raadpleeg onmiddellijk een arts wanneer de vloeistof met uw huid in aanraking is gekomen.

De draadloze LAN-functie gebruiken

- **Schakel de camera uit in ziekenhuizen en op andere locaties waar medische apparatuur aanwezig is.**
De radiogolven van de camera kunnen medische apparatuur negatief beïnvloeden, waardoor deze apparatuur mogelijk niet goed meer werkt en ongelukken kan veroorzaken.
- **Schakel de camera uit wanneer u zich in een vliegtuig bevindt.**
Het gebruik van draadloze apparaten in vliegtuigen kan de veilige werking van het vliegtuig belemmeren.

LET OP

Hanteren van de camera

- **Bespeurt u in de buurt van de camera een ongewone geur, vreemde geluiden of rook, stop dan onmiddellijk met het gebruik van de camera.**
 - Haal batterijen die tot brand zouden kunnen leiden of waaraan u zich zou kunnen branden nooit met de blote handen uit de camera.
- Gebruik de camera niet met natte handen. Dit kan leiden tot oververhitting, explosie, ontbranding, elektrische schokken of defecten.
- Let op de camerariem terwijl u de camera draagt. De riem kan achter een vreemd voorwerp blijven haken en zo ernstige schade veroorzaken.
- **Laat de camera nooit achter op plaatsen waar deze aan extreem hoge temperaturen kan worden blootgesteld.**
 - Daardoor kan de kwaliteit van bepaalde onderdelen achteruit gaan en in sommige gevallen zelfs brand worden veroorzaakt. Zorg ervoor dat de lader tijdens het laadproces niet is bedekt (bijvoorbeeld met een deken). Hierdoor kan oververhitting en uiteindelijk zelfs brand ontstaan.
- **Behandel de camera met zorg om te voorkomen dat u verbrandingen oploopt.**
 - Omdat de camera metalen onderdelen bevat, kan oververhitting ontstaan en kunt u zich branden. Let daarom op het volgende:
 - Gebruikt u de camera lang achtereen, dan kan hij heet worden. Hanteert u de camera in deze toestand, dan kan dat een verbranding veroorzaken.
 - Op plaatsen waar extreem lage temperaturen kunnen optreden, kan de temperatuur van het camerahuis lager worden dan de omgevingstemperatuur. Draag waar mogelijk handschoenen als u de camera bij lage temperaturen hanteert.
 - Om de uiterst precieze technologie in dit product te beschermen, mag u de camera nooit achterlaten op de volgende plaatsen, ongeacht of u de camera op die plaatsen gebruikt of bewaart:
 - Plaatsen waar de temperatuur en/of vochtigheid hoog zijn of onderworpen zijn aan extreme schommelingen. In direct zonlicht, op het strand, in een afgesloten wagen of nabij andere warmtebronnen (kachel, radiator, enz.) of een luchtbevochtiger.

- In omgevingen met veel zand of stof.
- In de buurt van brandbare of explosieve voorwerpen.
- Op natte plaatsen, zoals een badkamer of in de regen. Wanneer producten met een weerbestendige constructie worden gebruikt, dient u ook de bijbehorende handleidingen te raadplegen.
- Op plaatsen die blootstaan aan sterke trillingen.
- Laat de camera nooit vallen en stel hem nooit bloot aan zware schokken of trillingen.
- Wanneer u de camera bevestigt op of verwijdt van een statief, draait u aan de statiefschroef, niet aan de camera.
- Verwijder voordat u de camera transporteert het statief en alle andere niet-OLYMPUS-accessoires.
- Laat de elektrische contacten van de camera ongemoeid.
- Richt de camera niet te lang op de zon. Daardoor kan de lens of het sluitergordijn beschadigd raken, kunnen kleurvervalsing of nevenbeelden op het beeldopneemelement optreden en kan zelfs brand ontstaan.
- Laat de zoeker niet blootgesteld aan een krachtige lichtbron of rechtstreeks zonlicht. De warmte kan de zoeker beschadigen.
- Druk of trek niet hardhandig aan de lens.
- Haal de batterijen uit de camera als u denkt de camera lange tijd niet te zullen gebruiken. Kies een koele, droge opbergplaats om condensatie of schimmelvorming in de camera te voorkomen. Als de camera lange tijd opgeborgen is geweest, schakel de camera dan in en controleer of deze nog goed werkt door de ontspanknop in te drukken.
- De camera kan een storing vertonen als hij wordt gebruikt op een plaats die blootstaat aan een magnetisch/elektromagnetisch veld, radiogolven of hoogspanning, bijvoorbeeld nabij een televisietoestel, magnetron, videogame, luidsprekers, grote monitor, tv/radiomast of zendmasten. In dergelijke gevallen schakelt u de camera uit en weer aan voordat u hem gebruikt.
- Houd altijd rekening met de beperkingen van de gebruiksomgeving, die beschreven zijn in de handleiding van de camera.

De omgang met batterijen

- Controleer de batterij voor het opladen altijd op lekkage, verkleuringen, vervormingen of andere afwijkingen.
- Tijdens langdurig gebruik kunnen de batterijen heet worden. Verwijder de batterij nooit onmiddellijk na gebruik van de camera om lichte brandwonden te voorkomen.
- Denkt u de camera langere tijd achtereen niet te gebruiken, haal de batterij er dan uit.
- Leg de batterij op een koele plaats als u deze gedurende een lange periode opbergt.
- Deze camera maakt gebruik van een enkele lithium-ionbatterij van Olympus. Gebruik de voorgeschreven originele batterij. Er bestaat ontploffingsgevaar als de batterij wordt vervangen door een batterij van het verkeerde type.
- De door de camera verbruikte hoeveelheid energie is sterk afhankelijk van de gebruikte functies. In de hierna beschreven situaties wordt continu energie verbruikt en raakt de batterij snel leeg.
 - Veelvuldig zoomen.
 - In de stand Fotograferen herhaaldelijk automatisch scherp stellen door de ontspanknop half in te drukken.
 - Langdurig een foto weergeven op de monitor.
 - Als de camera aangesloten is op een printer.
- Het gebruik van een bijna lege batterij kan ertoe leiden dat de camera uitgeschakeld wordt zonder dat een waarschuwing voor de ladingstoestand gegeven wordt.
- De lithium-ionbatterij van Olympus is uitsluitend bedoeld voor de digitale camera van Olympus. Gebruik de batterij niet voor andere toestellen.
- Er kan een storing in het contact optreden als de polen van de batterij nat of vetig zijn. Droog de batterij voor gebruik goed met een droge doek.
- Laad de batterij altijd op als deze voor het eerst wordt gebruikt of als deze langere tijd niet gebruikt is.
- Probeer de camera en de reservebatterij zo warm mogelijk te houden, indien de camera wordt gebruikt met batterijvoeding bij een lage temperatuur. Het is mogelijk dat een batterij die is leeggeraakt bij lage temperaturen weer herstelt als hij weer op kamertemperatuur komt.
- Schaf voldoende reservebatterijen aan, voordat u een lange reis maakt, met name als u naar het buitenland gaat. Het is mogelijk dat het aanbevolen type batterij in het buitenland niet verkrijgbaar is.

- Zorg ervoor dat de batterijen gerecycled worden om de natuurlijke hulpbronnen te ontzien. Zorg er bij de afvoer van lege batterijen voor dat de polen zijn afgedekt en neem altijd de plaatselijke voorschriften en regelgeving in acht.
- **Laat kinderen of huisdieren geen batterijen hanteren of vervoeren (voorkom gevaarlijk gedrag zoals likken, in de mond stoppen of erop kauwen).**

Gebruik uitsluitend toepassingsgerichte oplaadbare batterijen en batterijlader

We adviseren u om uitsluitend de originele toepassingsgerichte oplaadbare batterijen en batterijlader van Olympus voor deze camera te gebruiken.

Het gebruik van niet-originele oplaadbare batterijen en/of batterijladers kan brand of persoonlijk letsel veroorzaken als gevolg van lekken, verhitting, ontbranding of beschadiging van de batterij. Olympus stelt zich niet aansprakelijk voor ongelukken of beschadigingen die voortkomen uit het gebruik van batterijen en/of batterijladers die geen originele Olympus-accessoires zijn.

Monitor

- Oefen geen overmatige kracht uit op de monitor. Hierdoor kan het beeld vaag worden, waardoor een storing in de weergave of beschadigingen aan de monitor veroorzaakt kunnen worden.
- Langs de onder- en bovenrand van het monitorbeeld kan een heldere band verschijnen, maar dat wijst niet op een defect.
- Kijkt u met de camera schuin naar een object, dan kunnen de contouren van het beeld er op de monitor gerafeld uitzien, maar dat wijst niet op een defect. Dit is geen storing, met de camera in de stand Weergeven is dit verschijnsel minder opvallend.
- Op plaatsen waar lage temperaturen kunnen optreden kan het enkele momenten duren voordat de monitor oplicht of kunnen tijdelijke kleurverschuivingen optreden. Gebruikt u de camera op extreem koude plaatsen, dan is het goed om de camera tussen de opnamen op een warme plaats op te bergen. Een monitor die slecht presteert als gevolg van lage temperaturen herstelt zich weer zodra de temperatuur weer normale waarden aanneemt.

- De monitor van dit product is gebouwd met een zeer hoge nauwkeurigheid, maar er kan een vaste of dode pixel in de monitor voorkomen. Deze pixels hebben geen invloed op het beeld dat u opslaat. Als gevolg van de karakteristieke eigenschappen kan de ongelijkmatigheid in kleur of helderheid ook afhankelijk zijn van de hoek, maar dit is te wijten aan de structuur van de monitor. Dit is echter normaal en betekent niet dat er sprake is van een storing.

Wettelijke en andere bepalingen

- Olympus geeft geen enkele garantie of waarborg ten aanzien van mogelijke kosten of van winstverwachtingen door rechtmatig gebruik van dit apparaat, of van aanspraken van derden, die voortvloeien uit ondeskundig gebruik van dit apparaat.
- Olympus geeft geen enkele garantie of waarborg ten aanzien van mogelijke kosten of van winstverwachtingen door rechtmatig gebruik van dit apparaat die voortvloeien uit het verloren gaan van beeldgegevens.

Beperkte aansprakelijkheid

- Olympus geeft geen enkele garantie of waarborg, uitdrukkelijk noch stilzwijgend aanvaard, ten aanzien van of met betrekking tot de inhoud van dit geschreven materiaal of van de software en kan in geen enkel opzicht aansprakelijk worden gesteld voor enige stilzwijgende waarborg met betrekking tot de verkoopbaarheid of de geschiktheid voor enig specifiek doel of voor enige directe, indirecte, zwaarwegende, bijkomstige of andere schade (met inbegrip van en niet beperkt tot schade door derving van inkomsten of verlies van zakelijke winsten, onderbreking van zakelijke activiteiten en verlies van zakelijke informatie) die voortvloeien uit het gebruik van of niet kunnen gebruiken van het geschreven materiaal of van de software of van de apparatuur. Sommige landen accepteren een dergelijke uitsluiting of beperking op de aansprakelijkheid voor directe of indirecte schade of van de stilzwijgende waarborg niet, zodat de hierboven opgesomde beperkingen mogelijk op uw situatie niet van toepassing zijn.
- Olympus behoudt zich alle rechten van deze handleiding voor.

Waarschuwing

Ongeautoriseerd fotograferen of gebruik van materiaal waarop het auteursrecht van toepassing is kan schending van het auteursrecht betekenen. Olympus aanvaardt geen enkele aansprakelijkheid voor ongeautoriseerd fotograferen, voor het gebruik van de apparatuur of voor handelingen die in strijd zijn met de rechten van belanghebbenden.

Betreffende het copyright

Alle rechten voorbehouden. Niets van dit geschreven materiaal of van deze software mag zonder vooraf verkregen schriftelijke toestemming van Olympus op geen enkele wijze of langs welke elektronische of mechanische weg dan ook, met inbegrip van fotokopiëren, het langs elektronische weg vastleggen en het gebruik van informatieopslag en informatiezoeksysteem, worden gebruikt of gereproduceerd. Olympus aanvaardt geen enkele aansprakelijkheid voor de in deze handleiding of in de software besloten informatie, of voor schade die kan voortvloeien uit het gebruik van de in deze handleiding of in de software besloten informatie. Olympus behoudt zich het recht voor de uitvoering en de inhoud van deze handleiding te wijzigen zonder voorafgaande kennisgeving of enige verplichting.

FCC-voorschriften

Dit apparaat werd getest en voldoet aan de eisen voor digitale apparatuur van klasse B conform deel 15 van de FCC-richtlijnen. Deze beperkingen zijn opgesteld om redelijke bescherming te bieden tegen schadelijke interferentie bij een residentiële installatie. Dit apparaat produceert, gebruikt en straalt mogelijk radiofrequentie-energie uit. Indien het apparaat niet wordt geïnstalleerd en gebruikt volgens de instructies, kan dit storende effecten veroorzaken voor radiocommunicatie. Er wordt echter geen enkele garantie gegeven dat er bij een bepaalde installatie geen storingen optreden. Als dit apparaat radio- en televisieontvangst hinderlijk stoort, wat kan worden bepaald door het apparaat uit en weer in te schakelen, wordt de gebruiker geadviseerd te trachten de storing op te heffen door een of meer van de volgende maatregelen te treffen:

- Richt de ontvangstantenne anders of verplaats deze.
- Vergroot de afstand tussen apparaat en ontvanger.
- Sluit het apparaat aan op een stopcontact van een andere groep dan die waarop de ontvanger is aangesloten.
- Raadpleeg voor hulp de dealer of een ervaren radio/televisie-technicus.

- Voor het aansluiten van de camera op een USB-compatibele computer mag uitsluitend de door OLYMPUS bij de camera geleverde USB-kabel worden gebruikt.

FCC-voorschriften

Wijzigingen of aanpassingen waarvoor de partij verantwoordelijk voor naleving niet uitdrukkelijk toestemming heeft verleend kunnen het recht van de gebruiker om dit apparaat te bedienen ongeldig maken.

Deze zender mag niet samen met een andere antenne of zender worden geïnstalleerd of bediend.

Deze apparatuur voldoet aan de FCC/IC-beperkingen die gelden voor blootstelling aan straling in een niet-beheerde omgeving en voldoet aan de FCC-richtlijnen die gelden voor blootstelling aan radiofrequentie (RF) in bijlage C bij OET65 en RSS-102 van de IC-regels inzake blootstelling aan radiofrequentie (RF). Dit apparaat bevat zeer lage niveaus van RF-energie, waarvan wordt aangenomen dat ze voldoen zonder dat de specifieke absorptieratio (SAR) moet worden getest.

Voor klanten in Noord-, Midden- en Zuid-Amerika en de Caraïben

Conformiteitsverklaring

Modelnummer : E-M10MarkII
Handelsnaam : OLYMPUS
Verantwoordelijke partij : **OLYMPUS AMERICA INC.**
Adres : 3500 Corporate Parkway, P. O. Box 610, Center Valley, PA 18034-0610, VS
Telefoonnummer : 484-896-5000
Getest op naleving van FCC-normen

VOOR THUIS- OF KANTOORGEBRUIK

Dit apparaat is conform Deel 15 van de FCC-richtlijnen en de door Industry Canada vrijgestelde RSS-norm(en). Bediening is afhankelijk van de volgende twee voorwaarden:

- (1) Dit apparaat mag geen hinderlijke storingen veroorzaken.
- (2) Dit apparaat moet elke ontvangen storing accepteren, inclusief storing die onbedoelde bediening kan veroorzaken.

Dit digitale apparaat van klasse B voldoet aan Canadian ICES-003. CAN ICES-3(B)/NMB-3(B)

OLYMPUS AMERICAS BEPERKTE GARANTIE - OLYMPUS AMERICA INC. PRODUCTEN

Olympus garandeert dat de bijgeleverde Olympus®-beeldapparatuur en Olympus®-accessoires (individueel een "product" genoemd en samen de "producten") vrij zijn van defecten bij normaal gebruik voor een periode van een (1) jaar vanaf de datum van aankoop.

Als een product defect zou raken binnen de garantieperiode van één jaar, dient de klant het defecte product in te leveren bij een geautoriseerde servicedienst van Olympus in overeenstemming met de hieronder beschreven procedure (zie "WAT U MOET DOEN WANNEER SERVICE NODIG IS").

Olympus zal naar eigen goeddunken het defecte product herstellen, vervangen of aanpassen op kosten van Olympus, ervan uitgaande dat het door Olympus verricht onderzoek uitwijst dat (a) het defect zich heeft voorgedaan bij een normaal en correct gebruik en (b) het product nog wordt gedekt door de beperkte garantie.

Herstelling, vervanging of aanpassing van defecte producten is de enige verplichting van Olympus en de enige oplossing voor de klant binnen deze garantie. Door reparatie of vervanging van een product wordt de hier genoemde garantieperiode niet verlengd, behalve wanneer dit wettelijk verplicht is. Behalve wanneer dit wettelijk is verboden, is de klant aansprakelijk en betaalt hij voor de verzending van de producten naar het aangewezen reparatiecentrum van Olympus. Olympus kan niet verplicht worden om preventief onderhoud, installatie, deïnstallatie of gewoon onderhoud uit te voeren.

Olympus behoudt zich het recht voor om (i) herstelde en/of geschikte gebruikte onderdelen (die voldoen aan de kwaliteitseisen van Olympus) te gebruiken voor reparaties binnen de garantie of enige andere reparaties en (ii) eventuele interne of externe veranderingen door te voeren aan het ontwerp en/of de functies van de producten zonder hiervoor aansprakelijk te kunnen worden gesteld.

ZAKEN DIE NIET DOOR DEZE BEPERKTE GARANTIE WORDEN GEDEKT

Volgende zaken worden niet door deze beperkte garantie of op enige andere manier door Olympus gedekt, expliciet, impliciet of statutair:

- (a) producten en accessoires die niet door Olympus werden geproduceerd en/of niet de "OLYMPUS"-merknaam dragen (de garantiedekking voor apparaten en accessoires van andere fabrikanten, die door Olympus kunnen worden verspreid, valt onder de verantwoordelijkheid van de fabrikanten van deze producten en accessoires in overeenstemming met de voorwaarden en duur van de garanties van deze fabrikanten);
- (b) producten die uit elkaar zijn gehaald, zijn gerepareerd, gewijzigd of aangepast door andere personen dan geautoriseerd servicepersoneel van Olympus, tenzij deze reparaties door anderen zijn uitgevoerd na schriftelijke toestemming van Olympus;
- (c) defecten of schade aan de producten ten gevolge van slijtage, verkeerd gebruik, misbruik, nalatigheid, zand, vloeistoffen, schokken, verkeerde bewaring, niet uitvoeren van gepland onderhoud, batterijlekkers, gebruik van accessoires of verbruiksgoederen van andere producenten dan "OLYMPUS", of gebruik van de producten in combinatie met apparaten die niet compatibel zijn;

- (d) softwareprogramma's;
- (e) verbruiksgoederen (met inbegrip van maar niet beperkt tot lampen, inkt, papier, films, afdrucken, negatieven, kabels en batterijen); en/of
- (f) producten die geen geldig geplaatst en geregistreerd Olympus-serienummer hebben, tenzij het om een model gaat waarop Olympus geen serienummers plaatst en registreert.
- (g) Producten die zijn verzonden, bezorgd, gekocht van of verkocht door handelaars welke gevestigd zijn buiten Noord-Amerika, Midden-Amerika, Zuid-Amerika en de Caraïben, en/of
- (h) Producten die niet zijn bedoeld of toegestaan om te worden verkocht in Noord-Amerika, Zuid-Amerika, Midden-Amerika of de Caraïben (zoals artikelen uit het grijze circuit).

GARANTIE-DISCLAIMER, BEPERKING VAN SCHADEVERGOEDING, BEVESTIGING VAN DE VOLLEDIGE GARANTIEOVEREENKOMST; BEDOELDE BEGUNSTIGDE

MET UITZONDERING VAN DE HIERBOVEN VERMELDE BEPERKTE GARANTIE GEEFT OLYMPUS GEEN ENKELE ANDERE GARANTIE OF WAARBORG MET BETREKKING TOT DE PRODUCTEN, ZOWEL DIRECT ALS INDIRECT, EXPLICIET OF IMPLICIET, OF TEN GEVOLGE VAN EEN OF ANDERE WET, VOORSCHRIFT, COMMERCIEEL GEBRUIK OF ANDERSZINS, INCLUSIEF MAAR NIET BEPERKT TOT ELKE GARANTIE INZAKE GESCHIKTHEID, DUURZAAMHEID, ONTWERP, WERKING OF TOESTAND VAN DE PRODUCTEN (OF DELEN ERVAN) OF DE VERKOOPBAARHEID VAN DE PRODUCTEN OF HUN GESCHIKTHEID VOOR EEN BEPAALD DOEL, OF MET BETREKKING TOT DE INBREUK OP EEN PATENT, AUTEURSRECHT OF ANDER EIGENDOMSRECHT DAT HIERIN WORDT GEBRUIKT OF IS INBEGREPEN.

ALS BEPAALDE IMPLICIETE GARANTIES GELDEN TEN GEVOLGE VAN EEN BEPAALDE WETGEVING, WORDEN DEZE QUA DUUR BEPERKT TOT DE DUUR VAN DE BEPERKTE GARANTIE.

HET IS MOGELIJK DAT SOMMIGE STATEN EEN VERWERPING VAN AANSPRAKELIJKHEID OF EEN BEPERKING VAN DE GARANTIES EN/OF EEN BEPERKING INZAKE AANSPRAKELIJKHEID NIET ERKENNEN. IN VOORKOMEND GEVAL ZIJN DE BOVENSTAANDE VERWERPINGEN VAN AANSPRAKELIJKHEID EN UITSLUITINGEN MOGELIJK NIET VAN TOEPASSING.

HET IS BOVENDIEN MOGELIJK DAT DE GEBRUIKER BEROEP KAN DOEN OP ANDERE EN/OF BIJKOMENDE RECHTEN EN MIDDELEN DIE VARIËREN VAN STAAT TOT STAAT.

DE KLANT ERKENT EN GAAT ERMEE AKKOORD DAT OLYMPUS NIET AANSPRAKELIJK KAN WORDEN GESTELD VOOR EVENTUELE SCHADE DIE DE GEBRUIKER OPLOOPT TEN GEVOLGE VAN EEN VERTRAAGDE LEVERING, FALEN VAN HET PRODUCT, HET ONTWERP, DE SELECTIE OF DE PRODUCTIE VAN HET PRODUCT, BEELD- OF GEGEVENSVERLIES OF BESCHADIGING, OF TEN GEVOLGE VAN ENIGE ANDERE OORZAAK, OM HET EVEN OF ER AANSPRAKELIJKHEID WORDT AANGEHAALD TEN GEVOLGE VAN CONTRACTBREUK, ONGELDIGHEID (MET INBEGRIJ VAN NALATIGHEID EN STRIKTE PRODUCTAANSPRAKELIJKHEID) OF ANDERS. OLYMPUS KAN IN GEEN GEVAL AANSPRAKELIJK WORDEN GESTELD VOOR ENIGE INDIRECTE, TOEVALLIGE, GEVOLG-OF SPECIALE SCHADE (MET INBEGRIJ VAN MAAR NIET BEPERKT TOT WINSTDERIVING OF VERLIES VAN GEBRUIK), LOSSTAAND VAN HET FEIT OF OLYMPUS AL DAN NIET OP DE HOOGTE IS OF ZOU MOETEN ZIJN VAN DE MOGELIJKHEID TOT DERGELIJK VERLIES OF DERGELIJK SCHADE.

Garanties en waarborgen die door om het even welke persoon werden gegeven, met inbegrip van maar niet beperkt tot dealers, vertegenwoordigers, verkopers of agenten van Olympus, die niet overeenstemmen of in tegenstrijd zijn met de bepalingen van deze beperkte garantie, zijn niet bindend voor Olympus tenzij deze schriftelijk werden opgesteld en goedgekeurd door een gemachtigde vertegenwoordiger van Olympus.

Deze beperkte garantie is de volledige en exclusieve garantieverklaring waartoe Olympus zich verbindt met betrekking tot de producten en zal alle voorafgaande en gelijktijdige mondelinge of schriftelijke overeenkomsten, akkoorden, voorstellen en communicaties inzake dit onderwerp vervangen.

Deze beperkte garantie geldt uitsluitend voor de oorspronkelijke klant en kan niet worden overgedragen of doorverwezen.

WAT U MOET DOEN WANNEER SERVICE NODIG IS

De klant moet contact opnemen met het aangewezen klantenondersteuningsteam van Olympus voor uw gebied om de aanbidding van uw product voor reparatie te coördineren. Ga naar de volgende website of bel het volgende nummer om contact op te nemen met uw klantondersteuningsteam van Olympus:

Canada:

www.olympuscanada.com/repair/
1-800-622-6372

Verenigde Staten:

www.olympusamerica.com/repair/
1-800-622-6372

Latijns-Amerika:

www.olympusamericatina.com

De gebruiker moet eventuele beeld- of andere opgeslagen gegevens op het product overdragen naar een ander beeld- of gegevensopslagmedium en/of eventuele films verwijderen uit het product vooraleer dit naar Olympus te verzenden voor reparatie.

OLYMPUS IS IN GEEN GEVAL VERANTWOORDELIJK VOOR HET OPSLAAN, BEWAREN OF ONDERHOUDEN VAN EVENTUELE BEELD- OF ANDERE GEGEVENS OPGESLAGEN OP EEN PRODUCT DAT WERD ONTVANGEN VOOR SERVICE OF EEN FILM DIE IS ACHTERGEBLEVEN IN EEN PRODUCT DAT WERD ONTVANGEN VOOR SERVICE, NOCH KAN OLYMPUS AANSPRAKELIJK WORDEN GESTELD VOOR ENIGE SCHADE IN HET GEVAL VAN BEELD- OF GEGEVENSVERLIES TIJDENS HET VERLENEN VAN SERVICE (INCLUSIEF MAAR NIET BEPERKT TOT DIRECTE, INDIRECTE, TOEVALLIGE, GEVOLG- OF SPECIALE SCHADE, WINSTDERVING OF VERLIES VAN GEBRUIK), LOSSTAAND VAN HET FEIT OF OLYMPUS AL DAN NIET OP DE HOOGTE IS OF ZOU MOETEN ZIJN VAN DE MOGELIJKHEID TOT DERGELIJK VERLIES OF DERGELIJK SCHADE.

De klant moet het product zorgvuldig verpakken met voldoende opvulmateriaal om schade tijdens het vervoer te vermijden. Nadat het product afdoende is verpakt, stuurt u het naar Olympus of het geautoriseerde reparatiecentrum van Olympus zoals aangegeven door het betreffende klantondersteuningsteam van Olympus.

Wanneer u producten terugzendt voor reparatie, moet het pakket de volgende zaken bevatten:

- 1) De originele bon met de datum en plaats van aankoop. Met de hand geschreven ontvangstbewijzen worden niet geaccepteerd.
- 2) Kopie van deze beperkte garantie **met het productserienummer dat overeenkomt met het serienummer op het product** (tenzij het een model is waarop Olympus geen serienummers plaatst en waarvan Olympus deze ook niet bijhoudt);
- 3) Een gedetailleerde beschrijving van het probleem, en
- 4) Voorbeeldafdrukken, negatieven, digitale afdrukken (of bestanden op een schijf) indien beschikbaar en indien deze verband houden met het probleem.

BEWAAR KOPIEËN VAN ALLE DOCUMENTEN.

Noch Olympus, noch een geautoriseerd reparatiecentrum van Olympus is verantwoordelijk voor documenten die tijdens het vervoer kwijt raken of vernietigd worden. Wanneer de service voltooid is, wordt het product gefrankeerd naar u teruggestuurd.

PRIVACY

Elke door u geleverde informatie voor het verwerken van uw garantieaanspraak zal vertrouwelijk blijven en zal uitsluitend worden gebruikt en geopenbaard worden voor het doel van het verwerken en uitvoeren van garantiediensten.

Voor klanten in Europa



Het waarmerk "CE" garandeert dat dit product voldoet aan de richtlijnen van de EU (Europese Unie) ten aanzien van veiligheid, gezondheid, milieubehoud en persoonlijke veiligheid van de gebruiker. Apparaten met het keurmerk "CE" zijn bedoeld voor de Europese markt.

Hierbij verklaren OLYMPUS CORPORATION en Olympus Europa SE & Co. KG dat deze E-M10MarkII voldoet aan de essentiële vereisten en andere relevante voorzieningen van Richtlijn 1999/5/EC.

Ga voor meer informatie naar: <http://www.olympus-europa.com/>

Dit symbool [een doorgekruiste rolcontainer WEEE Annex IV] geeft aan dat oude elektrische en elektronische apparatuur apart wordt ingezameld in landen die zijn aangesloten bij de EU.

Gooi uw oude apparatuur niet bij het huisvuil.

Volg de in uw land geldende afvalrichtlijnen wanneer u dit product weggooit.

Dit symbool [een doorgekruiste rolcontainer volgens Richtlijn 2006/66/EG bijlage II] geeft aan dat in de EU-landen afgedankte batterijen apart moeten worden ingezameld.

Gooi oude batterijen niet bij het huisvuil.

Volg de in uw land geldende afvalrichtlijnen wanneer u oude batterijen weggooit.



Waarborgbepalingen

Indien dit product gebreken vertoont, hoewel het op de juiste wijze gebruikt wordt (in overeenstemming met de meegeleverde geschreven gebruiksaanwijzing, tijdens de geldende nationale garantieperiode en als het werd aangeschaft bij een geautoriseerde Olympus-dealer binnen het zakengebied van Olympus Europa SE & Co. KG zoals bepaald op de website: <http://www.olympus-europa.com>, wordt dit product gerepareerd of, naar Olympus' keuze, kosteloos vervangen. Om Olympus in staat te stellen u naar volledige tevredenheid en zo snel mogelijk te voorzien van de gewenste garantiediensten, dient u de onderstaande informatie en instructies in acht te nemen.

- 1 Om aanspraak te maken op deze garantie moet u de aanwijzingen volgen op <http://consumer-service.olympus-europa.com> voor registratie en tracering (deze dienst is niet in alle landen beschikbaar) of het product, de bijbehorende originele factuur of het aankoopbewijs en het ingevulde garantiebewijs naar de handelaar brengen waar u het hebt gekocht of naar een ander servicestation van Olympus binnen het zakelijke gebied van OLYMPUS EUROPA SE & Co KG als aangegeven op de website <http://www.olympus-europa.com>, voor het einde van de van toepassing zijnde nationale garantietermijn.
- 2 Zorg er voor dat uw garantieverklaring volledig is ingevuld door Olympus of een geautoriseerde dealer of onderhoudscentrum. Controleer daarom of uw naam, de naam van de dealer, het serienummer en het jaar, de maand en datum van aankoop volledig zijn ingevuld, of dat de originele factuur of de bon (met vermelding van de naam van de dealer, de datum van aankoop en het producttype) aan uw garantieverklaring is toegevoegd.
- 3 Omdat deze garantieverklaring niet opnieuw wordt uitgereikt, dient u het document op een veilige plaats te bewaren.
- 4 Houd er rekening mee dat Olympus geen risico accepteert of kosten betaalt voor het vervoer van het product naar de handelaar of naar het geautoriseerde servicestation van Olympus.

5. Deze garantie dekt niets van het volgende en u zult de reparatiekosten moeten betalen, zelfs voor defecten die zich hebben voorgedaan tijdens de hierboven vermelde garantieperiode.

- a. Elk defect dat optreedt als gevolg van misbruik (zoals een handeling die is uitgevoerd die niet is genoemd in de handleiding enz.)
 - b. Elk gebrek dat optreedt wegens een reparatie, wijziging, reiniging, etc. die niet is uitgevoerd door Olympus of een geautoriseerde servicedienst van Olympus.
 - c. Gebreken of beschadigingen die ontstaan bij het transporteren, door vallen, stoten, enz. na aankoop van het product.
 - d. Gebreken of beschadigingen die ontstaan door een brand, aardbeving, overstroming, blikseminslag, andere natuurrampen, milieuvuiling en onregelmatige spanningsbronnen.
 - e. Elk gebrek dat optreedt wegens onzorgvuldige of ongeschikte opslag (zoals opbergen op een plaats die is blootgesteld aan hoge temperaturen en relatieve vochtigheid, nabij insectenwerende middelen zoals naftaleen of schadelijke stoffen e.d.), ondeskundig onderhoud, etc.
 - f. Elk gebrek dat optreedt wegens lege batterijen enz.
 - g. Elk gebrek dat ontstaat doordat zand, modder, water e.d. in de behuizing van het product is gekomen.
6. De enige aansprakelijkheid van Olympus onder deze garantie blijft beperkt tot de reparatie of vervanging van het product. Iedere verplichting onder de garantie voor verlies of beschadiging, indirect of voortvloeiend, op enigerlei wijze opgelopen door de klant vanwege een gebrek in het product, en met name alle soorten verlies of schade veroorzaakt in lenzen, fotorolletjes, andere uitrusting of toebehoren die bij het product horen of ieder soort verlies dat het resultaat is van een vertraagde reparatie of gegevensverlies, is uitgesloten. Deze bepalingen hebben geen invloed op de wettelijke dwingende regelgeving.

Voor klanten in Thailand

Deze telecommunicatieapparatuur voldoet aan de technische NTC-eisen.

Voor klanten in Mexico

De bediening van dit apparaat is afhankelijk van de volgende twee voorwaarden:

(1) dit apparaat of toestel veroorzaakt mogelijk schadelijke interferentie en (2) dit apparaat of toestel moet alle interferenties aanvaarden, ook interferenties die een ongewenste werking kunnen veroorzaken.

Voor klanten in Singapore

Voldoet aan IDA Standards DB104634
--

Handelsmerken

- Microsoft en Windows zijn gedeponeerde handelsmerken van Microsoft Corporation.
- Macintosh is een handelsmerk van Apple Inc.
- Het SDXC-logo is een handelsmerk van SD-3C, LLC.
- Eye-Fi is een handelsmerk van Eye-Fi, Inc.
- De functie "Shadow Adjustment Technology" bevat gepatenteerde technologieën van Apical Limited.
- Micro Four Thirds, Four Thirds en de Micro Four Thirds- en Four Thirds-logo's zijn handelsmerken of gedeponeerde handelsmerken van OLYMPUS Corporation in Japan, de Verenigde Staten, de lidstaten van de Europese Unie en andere landen.
- Wi-Fi is een gedeponeerd handelsmerk van Wi-Fi Alliance.
- Het Wi-Fi CERTIFIED-logo is een certificeringskeurmerk van de Wi-Fi Alliance.
- De in deze handleiding genoemde normen voor camerabestandsystemen zijn de door de Japan Electronics and Information Technology Industries Association (JEITA) opgestelde "Design Rule for Camera File System/DCF"-normen.
- Alle andere genoemde bedrijfs- en productnamen zijn gedeponeerde handelsmerken en/of handelsmerken van de betreffende rechthebbenden.























THIS PRODUCT IS LICENSED UNDER THE AVC PATENT PORTFOLIO LICENSE FOR THE PERSONAL AND NONCOMMERCIAL USE OF A CONSUMER TO (i) ENCODE VIDEO IN COMPLIANCE WITH THE AVC STANDARD ("AVC VIDEO") AND/OR (ii) DECODE AVC VIDEO THAT WAS ENCODED BY A CONSUMER ENGAGED IN A PERSONAL AND NON-COMMERCIAL ACTIVITY AND/OR WAS OBTAINED FROM A VIDEO PROVIDER LICENSED TO PROVIDE AVC VIDEO. NO LICENSE IS GRANTED OR SHALL BE IMPLIED FOR ANY OTHER USE. ADDITIONAL INFORMATION MAY BE OBTAINED FROM MPEG LA, L.L.C. SEE [HTTP://WWW.MPEGLA.COM](http://www.mpegla.com)

De software in deze camera kan software van derden bevatten. Software van derden is onderhevig aan de algemene voorwaarden, opgelegd door de eigenaars of licentienemers van de betreffende software, waaronder deze software aan u wordt verstrekt.



Deze voorwaarden en andere softwarebepalingen van derden, indien van toepassing, vindt u terug in het PDF-bestand met de softwareverklaring die opgeslagen is op de meegeleverde cd-rom of op

<http://www.olympus.co.jp/en/support/imsg/digicamera/download/notice/notice.cfm>

Symbolen

 RC-functie	133
	98
 Menuweergave	98
 Home instellen	99
 (Gezichtsprioriteit AF)	49, 99
 H fps	100
 L fps	100
 /Info-instellingen	101
 Controle-inst.	101
 (Preview) lock	102
 Traag-limiet	104
 X-sync.	104, 114
 + 	104
 +WB	105
 Waarschuwningsniveau	108
 / 	65
 (Indexweergave)	77
 (Close-up afspelen)	77
 Modus	106
 (Wissen van een enkel beeld)	79
 (Fotoselectie)	80
 (Beveiligen)	79
 Auto Warme kleuren behouden	105
 (Afbeelding roteren)	95
 Instellen	104
 (Pieptoon)	102
 (Geluid opnemen)	80
 (Helderheid van de monitor aanpassen)	98
 (Diashow)	78
 Beeldstabilisatie	100
 (S-OFV)	108

A

A (Diafragmavoorkeurstand)	33
Aantal pixels	104
AdobeRGB	71
AEL/AFL	109
AEL aflezing	103
AE-vergrendeling	18, 65, 109
AF-gebied ()	48
Afdrukken	125
Afdrukreservering 	127
AF-gebied	100
AF hulpverl. (AF hulpverlichting)	99
AF-modus	51
AF-modus (AF)	99
AF-tracking	51
Alle 	104
Ann. Prioriteit C/S	100
Anti-schok	94
ART (Creatieve filter)	22, 28

B

Batterijniveau	16
Beeldgrootte	131
Afbeelding	60
Film	61
Beeldoverlapping	97
Beeldratio	59
Beeldstab.	56
Belichtingsafst.	108
Belichtingscorrectie	47
Bestandsnaam	105
BKT (Bracketing)	88
Bracketing	88
Breedte-hoogteverhouding	59
BULB	35
Bulbfotografie	35
BULB/TIME-focus	99
BULB/TIME-monitor	103
BULB/TIME-timer	103

C

C-AF	51
C-AF+TR	51
Close-up afspelen	77
Color Creator	52
Composiet-fotografie	36
Composietinstellingen	103
Compressie	60, 131
Continue AF	51
Copyrightinstell.	106
Creative effecten	29
Creative filter	28



D

Datum/tijdstelling 	17
Deelorder	80
Diashow	78
Dig. televoorzetlens	65, 86
dpi-Instelling	105
Draadloos LAN	120
Draairichting	100

E

Eén echo	39
Elektronische zoomsnelheid	109
Enkelv. AF	51
EV trap	103
Eye-Fi	109

F

Filmeffect	39
Film+fotomodus	40
Film 	72, 106
Filmteleconverter	40
Filter LV-modus	102
Flitscompensatie	64
Flitser met draadloze afstandsbediening	133
Flitssterkteregelaar 	64
Formatteren (kaart instellen)	83
Fotograferen	22
Filmopname	39
Fotograferen	22
Fotomodus	68, 85

Fotomodus-instellingen	101
Foto's bewerken	95
Fulltime AF	99
Functie knop	100



G

Geluid opnemen	80, 97
Geluid voor automatische scherpstelling (Pieptoon)	102
Gezichtsprioriteit-AF	49, 99

H

Half indrukken bij IS	100
Handmatig scherpstellen (MF)	51
HDMI	101
HDR	91
High Dynamic Range (HDR)	91
High-speed-film	44, 61
Histograminstelling	101
Histogramweergave	21
Home instellen () Home instellen)	99

I

iAUTO ()	22, 24, 38
Indexweergave	77, 81, 114
Info-instellingen () Info-instellingen)	101
INFO-knop	21, 49, 75
Instelbaar menu ()	99
ISO	53, 103
ISO-auto	103
ISO-auto set	103
ISO-gevoeligheid	53
ISO stap	103

J

JPEG bewrk.	96
------------------	----

K

Kaart	14, 130
Kaart-inst.	83
Kalenderscherm	77, 81, 114
Keystone-comp.	93
Klein doel (Klein AF-doel)	48

Kleurruimte	105
Knopfunctie	64, 100
Korrelige film	28, 68

L

Lange belichtingstijd (Bulb/tijdopname)	35
Lens I.S.-prioriteit	100
Lens resetten	99
Lichtbak	113
Lichte/donkere delen	52
Live BULB	103
Live Composiet-fotografie	36
Live controle	46
Live TIME	103
LIVE TIME	35
Live uitleg	24, 65
Locatie-informatie	119
LV-superbedieningspaneel	45, 112
LV Versterk.	101

M

M (Handmatige modus)	35
Meerv. Belichting	92
Menuschakelaar	100
Menu-weergave (☒ Menu-weergave)	98
Meting	53
MF	65
MF (handmatig scherpstellen)	51
MF-Hulp	99, 110
Mijn Clips	41
Minder flikkering	102
Multi-echo	39
Multi-functie	66
Mysen	84

N

Naam bew.	105
Niveau aanp.	108

O

Ontspanvertragingstijd	100
Opladen	13
Opnamemenu	83

Opn.Beeld	98
Opslag	122

P

P (Programmamodus)	32
Pannen	26
Panorama	27
PHOTO STORY	30
Piekinstellingen	102
Pixel-mapping	143
Preview	65
Preview-vergrendeling	102
Prioriteit	105
Programma-aanpassing (Ps)	32
Programmatuur	98
Programmauitleg	101
Pupilherkenning-AF	49

R

Rasterweergave	101
RAW	60
RAW-data bewrk.	95
RAW+JPEG Wissen	105
RC-functie (⚡ RC-functie)	133
Repeterende opnamen	57
Reset	84
Roteren	77
Ruisfilter	103
Ruisonderdr.	103
Ruisonderdrukking	106

S

S (sluittijdvoork.modus)	34
S-AF	51
S-AF+MF	51
Sceneprogr.	26
Schaduw Comp.	104
Scherpstelring	99
Scherpstelstand (AF-modus)	51
SCN (Sceneprogr.)	22, 26
SD-kaart	130
SD-kaart formateren	83
Setup-menu	98
Slaap	16
Sleep	102

Snel Wissen.....	105
S-OVF.....	108
sRGB.....	71
Super Spot AF (Zoomkader AF).....	50

T

Testopname.....	65
Tijdfotografie.....	35
'Time Lapse'-film.....	87
"Time lapse"-opname.....	87
Touch AF.....	37
Touchscreeninstel.....	109
Trage synchronisatie.....	62
TV.....	110

U

USB-Modus.....	102
----------------	-----

V

Vastlegging.....	123
Verbinding met smartphone.....	117
Vergrend.....	97
Verlichte LCD.....	102
Versnelde films.....	43
Vertraagde films.....	43, 44
Vervaging.....	39
Video Uit.....	101
Volumeniveau.....	106
Volumeregeling.....	78

W

Waterpas.....	21
WB.....	54, 104
Weergave.....	76
Filmweergave.....	76, 79
Fotoweergave.....	76, 77
Weergave-interval.....	18
Tijdens afspelen.....	74
Tijdens fotograferen.....	18
Weergavemenu.....	95
Wi-Fi-instellingen.....	120
Wissen.....	79
Alles wissen.....	83
Selectie wissen.....	80
Wissen.....	79

Z

Zelfontspanner.....	57
Zoomkader-AF.....	50
Zwart/wit (Monotoon).....	68

OLYMPUS EUROPA SE & CO. KG

Vestiging: Consumer Product Division
Wendenstrasse 14 – 18, 20097 Hamburg, Duitsland
Tel.: +49 40 – 23 77 3-0/Fax: +49 40 – 23 07 61
Afleveradres goederen: Modul H, Willi-Bleicher Str. 36, 52353 Düren, Duitsland
Brieven: Postfach 10 49 08, 20034 Hamburg, Duitsland

Europese Technische klantendienst:

Bezoek ook onze homepage <http://www.olympus-europa.com>
of bel ons GRATIS NUMMER*: **00800 – 67 10 83 00**

voor Oostenrijk, België, Tsjechië, Denemarken, Finland, Frankrijk, Duitsland, Luxemburg, Nederland, Noorwegen, Polen, Portugal, Rusland, Spanje, Zweden, Zwitserland, Verenigd Koninkrijk.

* Sommige (mobiele) telefoonservices / -providers geven geen toegang of hebben een extra voorvoegsel voor +800 nummers nodig.

Voor alle Europese landen die niet vermeld werden en als u ons niet kunt bereiken op de hierboven vermelde nummers, a.u.b. gebruik maken van de volgende BETALENDE NUMMERS: **+49 40 – 237 73 899.**