

OLYMPUS®

CÁMARA DIGITAL

E-M10 Mark II

MANUAL DE INSTRUCCIONES

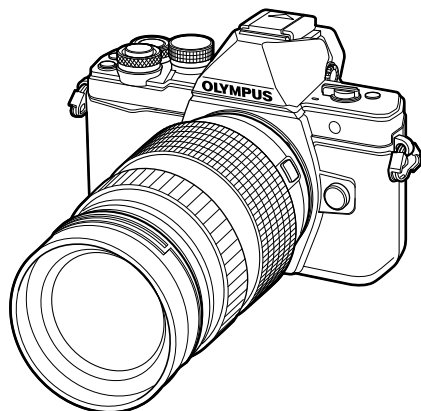

Contenido





Índice rápido de tareas

1. Preparación
2. Fotografiado
3. Reproducción
4. Funciones del menú
5. Conexión de la cámara a un smartphone
6. Conexión de la cámara a un ordenador y a una impresora
7. Batería, cargador de la batería y tarjeta
8. Objetivos intercambiables
9. Uso de accesorios vendidos por separado
10. Información
11. PRECAUCIONES DE SEGURIDAD

- Le agradecemos la adquisición de esta cámara digital Olympus. Antes de empezar a usar su nueva cámara, lea atentamente estas instrucciones para obtener un máximo rendimiento y una mayor duración. Guarde este manual en un lugar seguro para futuras consultas.
- Antes de tomar fotografías importantes, le recomendamos que realice varias tomas de prueba para familiarizarse con el uso de su cámara.
- Las ilustraciones de cámara y de pantalla que contiene este manual fueron concebidas durante la etapa de desarrollo del producto. Por lo tanto, pueden existir diferencias entre las ilustraciones y el aspecto final del producto real.
- El contenido variará en caso de que se realicen adiciones y/o modificaciones de las funciones debido a una actualización del firmware de la cámara. Para obtener la información más reciente, visite la página Web OLYMPUS.

Indicaciones usadas en este manual

Los siguientes símbolos se utilizan en todo el manual.

 Precauciones	Información importante sobre factores que podrían producir averías o problemas de funcionamiento. También advierte sobre las operaciones terminantemente prohibidas.
 Notas	Cuestiones que deben tenerse en cuenta al usar la cámara.
 Consejos	Información útil y consejos que le ayudarán a obtener el máximo rendimiento de su cámara.
	Páginas de referencia que describen detalles o informaciones relacionadas.

Índice rápido de tareas	7
--------------------------------	----------

Nombre de las piezas	10
-----------------------------	-----------

Preparación	12
--------------------	-----------

- **Extraiga el contenido de la caja** **12**
- **Carga e inserción de la batería** **13**
- **Inserción de la tarjeta** **14**
Extracción de la tarjeta 14
- **Colocación de un objetivo en la cámara**..... **15**
- **Encendido**..... **16**
- **Ajuste de fecha/hora**..... **17**

Fotografiado	18
---------------------	-----------

- **Visualizaciones de información durante la toma**..... **18**
Indicadores del monitor durante la toma 18
- **Conmutación entre pantallas** **20**
Conmutación entre la toma con la visualización en vivo y la toma con el visor 20
Conmutación de la visualización de información 21
- **Toma de imágenes fijas** **22**
Uso del modo iAUTO 24
Fotografiado en modo de escena 26
Utilización de filtros artísticos ... 28
Uso de PHOTO STORY 30
Fotografía “Apuntar y disparar” (modo de programa **P**) 32
Selección de la apertura (**A** modo de prioridad de apertura) 33
Selección de la velocidad de obturación (**S** modo de prioridad de obturación)..... 34

- Selección de apertura y velocidad de obturación (**M** modo manual) 35
- Fotografiado con exposición prolongada (BULB)..... 35
- Modo Live Composite (compuesta de campo claro y oscuro) 36
- Toma con los comandos de la pantalla táctil..... 37
- **Grabación de vídeos** **38**
Uso del modo de vídeo () 39
Toma de fotografías durante la grabación de vídeo (Modo Vídeo+Foto)..... 40
Uso de la función silenciadora al tomar un vídeo..... 40
- **Toma de “Mis minivideos”** **41**
Edición de “Mis minivideos”..... 42
Toma de vídeos a cámara lenta/rápida..... 43
- **Grabación de vídeos de alta velocidad**..... **44**
- **Uso de las opciones de toma**.... **45**
Invocación de las opciones de toma..... 45
Control de exposición (compensación de exposición) .47
Bloqueo de la exposición (Bloqueo AE) 47
Ajuste del objetivo AF (Área AF) 48
Uso de objeto pequeño y grupo objeto (Ajuste del punto de mira del AF) 48
AF con prioridad al rostro/AF de detección de pupilas..... 49
AF con marco de zoom/AF con zoom (AF con super punto)..... 50
Selección de un modo de enfoque (modo AF)..... 51
Cambio del brillo de los reflejos y sombras..... 52

Control del color (Creador de colores).....	52
Selección del modo de medición de brillo (medición).....	53
Sensibilidad ISO.....	53
Ajuste del color (balance de blancos).....	54
Establecimiento de ajustes precisos en el balance de blancos (compensación del balance de blancos).....	55
Reducción de las vibraciones de la cámara (estabilizador de imagen).....	56
Ráfaga de disparo/uso del disparador automático.....	57
Fotografiado sin las vibraciones causadas por el accionamiento del botón disparador (Elevac. Espejo [♦]).....	58
Fotografiado sin el ruido del obturador (Silenc.[♥]).....	58
Ajuste del aspecto de la imagen.....	59
Selección de la calidad de imagen (modo de calidad de imagen fija).....	60
Selección de la calidad de imagen (modo de calidad de imagen de vídeo).....	61
Uso del flash (fotografía con flash).....	62
Ajuste de la salida del flash (control de intensidad del flash).....	64
Asignación de funciones a los botones (Función Botón).....	64
Opciones de procesado (modo fotografía).....	68
Realización de ajustes precisos en la nitidez (nitidez).....	69
Realización de ajustes precisos en el contraste (contraste).....	69
Realización de ajustes precisos en la saturación (saturación)....	69
Realización de ajustes precisos en el tono (gradación).....	70
Ajuste del formato de reproducción del color (Espac. Color).....	71
Opciones de sonido de vídeo (grabación de sonido en los vídeos).....	72
Adición de efectos a un vídeo ..	72
Reproducción 74	
■ Visualización de información durante la reproducción	74
Información sobre las imágenes reproducidas.....	74
Conmutación de la visualización de información.....	75
■ Visualización de fotografías y vídeos	76
Visualización del índice/visualización del calendario.....	77
Visualización de imágenes fijas.....	77
Volumen.....	78
Visionado de vídeos.....	79
Protección de imágenes.....	79
Borrado de imágenes.....	79
Ajuste de una orden de transferencia en las imágenes ([Orden de compartir]).....	80
Selección de imágenes ([Orden comp. selecc.], [On], [Borrar Selec.].....	80
■ Uso de la pantalla táctil	81
Selección y protección de imágenes.....	81
Funciones del menú 82	
■ Operaciones básicas del menú	82
■ Uso del Menú de disparo 1/Menú de disparo 2	83
Formateo de la tarjeta (Config. Tarj.).....	83
Eliminación de todas las imágenes (Config. Tarj.).....	83

Retorno a los ajustes predeterminados (Rest.).....	84
Registro de ajustes de favoritos (Mis opciones).....	84
Opciones de procesamiento (Modo Fotografía).....	85
Calidad de imagen (◀⇆).....	85
Zoom digital (teleconvertidor digital).....	86
Ajuste del disparador automático (☑/☺).....	86
Toma automática a intervalos fijos (☑) disparo a intervalos).....	87
Variación de ciertos ajustes a lo largo de una serie de fotografías (horquillado).....	88
Toma de imágenes HDR (alto rango dinámico).....	91
Grabación de múltiples exposiciones en una sola imagen (exposición múltiple).....	92
Corrección trapezoidal y control de perspectiva (Comp. trapezoidal).....	93
Ajuste del fotografiado antigolpes/silencioso (Elevac. Espejo[♦]/Silenc.[♥]).....	94
Toma de fotografías con flash controlado por mando a distancia inalámbrico.....	94
Uso del menú de reproducción.95	
Girar imágenes (↻).....	95
Edición de imágenes fijas.....	95
Cancelación de todas las protecciones.....	97
Uso del menú de opciones.....98	
⌚ (Ajuste de fecha/hora).....	98
🌐 (Cambio del idioma de visualización).....	98
💡 (Ajuste del brillo del monitor).....	98
Visual Imag.....	98
Ajustes Wi-Fi.....	98
⚙️ Pantalla Menú.....	98
Firmware.....	98
Uso de los menús personalizados.....99	
📷 AF/MF.....	99
📷 Botón/Dial.....	100
📷 Release/☑.....	100
📷 Disp/☑)/PC.....	101
📷 Exp/☑)/ISO.....	103
📷 ⚡ Pers.....	104
📷 ◀⇆-/Color/WB.....	104
📷 Grabar/Borrar.....	105
📷 Vídeo.....	106
📷 Visor electrónico integrado.....	108
📷 📷 Utilidad.....	108
AEL/AFL.....	109
Asist MF.....	110
Visionado de las imágenes de la cámara en un TV.....	110
Selección de las opciones de visualización del panel de control (📷Ajuste Control).....	112
Añadir indicadores informativos.....	113
Velocidades del obturador cuando el flash se dispara automáticamente.....	114
Combinaciones de tamaños de imagen de vídeo y niveles de compresión.....	114
Selección del estilo de visualización del visor.....	115
Conexión de la cámara a un smartphone 116	
Conexión a un smartphone..... 117	
Transferencia de imágenes a un smartphone..... 118	
Toma remota con un smartphone..... 118	
Adición de datos de posición a las imágenes..... 119	
Cambio del método de conexión..... 120	
Cambio de la contraseña..... 120	

- **Cancelación de una orden de compartición**..... 121
- **Inicialización de los ajustes LAN inalámbrica** 121

Conexión de la cámara a un ordenador y a una impresora 122

- **Conexión de la cámara a un ordenador**..... 122
- **Copia de fotografías a un ordenador**..... 122
- **Instalación del software para PC** 123
- **Impresión directa (PictBridge)** 125
 - Impresión fácil 125
 - Impresión personalizada 126
- **Reserva de impresión (DPOF) ... 127**
 - Crear una orden de impresión 127
 - Eliminación de todas las fotografías o de las seleccionadas de la orden de impresión 128

Batería, cargador de la batería y tarjeta 129

- **Batería y cargador**..... 129
- **Uso del cargador en el extranjero** 129
- **Tarjetas válidas**..... 130
- **Modo de grabación y tamaño de archivo/número de imágenes fijas almacenables**..... 131

Objetivos intercambiables 132

Uso de accesorios vendidos por separado 133

- **Unidades de flash externas designadas para el uso con esta cámara**..... 133

Toma de fotografías con flash controlado por mando a distancia inalámbrico 133

- **Otras unidades de flash externas** 134
- **Accesorios principales** 135
- **Cuadro de sistema** 136

Información 138

- **Consejos e información sobre la captura de fotografías**..... 138
- **Códigos de error** 140
- **Limpieza y almacenamiento de la cámara**..... 142
 - Limpieza de la cámara 142
 - Guardado..... 142
 - Limpieza y revisión del elemento de captación de imagen 142
 - Mapeo de píxeles - Verificación de las funciones de procesamiento de imágenes 143
- **Directorio del menú**..... 144
- **Mis opciones predeterminadas** 151
- **Especificaciones** 153

PRECAUCIONES DE SEGURIDAD 156

- **PRECAUCIONES DE SEGURIDAD** 156

Índice 166

Índice rápido de tareas

Fotografiado



Toma de fotografías con ajustes automáticos	▶ iAUTO (FAUTO)	24
Elección de la proporción	▶ Proporción	59
Adaptación rápida de los ajustes a la escena	▶ Modo de escena (SCN)	26
Fotografía profesional de manera sencilla	▶ Menú Guiado	24
Ajuste del brillo de una fotografía	▶ Compensación de exposición	47
Toma de imágenes sobre un fondo borroso	▶ Menú Guiado	24
	▶ Fotografiado con prioridad de apertura	33
Toma de fotografías que detienen el sujeto en movimiento o que transmiten una sensación de movimiento	▶ Menú Guiado	24
	▶ Fotografiado con prioridad de obturación	34
	▶ Modo de escena (SCN)	26
Toma de fotografías con el color correcto	▶ Balance de blancos	54
	▶ Balance de blancos de un toque	55
Procesado de fotografías para adaptarse al objeto/Toma de fotografías monotono	▶ Modo Fotografía	68
	▶ Filtro artístico (ART)	28
Cuando la cámara no enfoque al sujeto/ Enfocar un área determinada	▶ Uso de la pantalla táctil	37
	▶ AF Zona	48
	▶ Marco de zoom AF/zoom AF	50
Enfoque de un pequeño punto en el cuadro/confirmación de enfoque antes de disparar	▶ Marco de zoom AF/zoom AF	50
Recomposición de fotografías tras el enfoque	▶ C-AF+TR (rastreo AF)	51
Tomar fotografías sin el flash	▶ Modo DIS/ISO	26/53
	▶ Estabil Imag./Toma antigolpes	56/58
Reducción de la vibración de la cámara	▶ Disparador automático	57
	▶ Cable remoto	135
Fotografiado de un objeto a contraluz	▶ Fotografiado con flash	62
	▶ Graduación (Modo Fotografía)	70

Fotografía de fuegos artificiales	Fotografía bulbo/con lapso de tiempo	35
	▶ Fotografía compuesta en vivo	36
	Modo de escena (SCN)	26
Toma de fotografías sin que los objetos blancos salgan demasiado blancos o las escenas negras demasiado oscuras	Gradación (Modo fotografía)	70
	▶ Histograma/ Compensación de exposición	21/47
	Control de luces y sombras	52
Reducir el ruido en la imagen (granulado)	▶ Reduc. Ruido	103
Optimización del monitor/ ajuste del matiz del monitor	▶ Ajuste del brillo del monitor/ Extend. LV	98/101
Comprobación del efecto ajustado antes de tomar una fotografía	▶ Función de previsualización	65
	▶ Imagen De Muestra	65
Comprobación de la orientación horizontal o vertical antes de la toma	▶ Indicador de nivel	21
Fotografías con una composición deliberada	▶ Cuadrícula	101
Uso del zoom en fotos para comprobar el enfoque	▶ AUTO  (Visual Imag.)	98
Auto-retratos	▶ Disparador automático	57
	▶ Modo de escena (SCN)	26
Fotografiado secuencial	▶ Fotografiado secuencial	57
Aumento de la vida útil de la batería	▶ Modo reposo rápido	109
Aumento del número de fotografías que se pueden hacer	▶ Modo de calidad de imagen fija	60
Toma remota con un smartphone	▶ Toma remota con un smartphone	118
Toma sin grabación del ruido del obturador	▶ Silenc. [♥]	58

Reproducción/Retoque

Visualización de imágenes en un televisor	▶ HDMI/Salida Vid.	101
	▶ Reproducción en un TV	110
Visualización de reproducción de diapositivas con música de fondo	▶ Reproducción de diapositivas	78
Iluminación de las sombras	▶ Aj Sombra (Edición JPEG)	96
Corrección de ojos rojos	▶ Cor.O.Rojos (Edición JPEG)	96
Impresión de manera sencilla	▶ Impresión directa	125
Impresiones comerciales	▶ Crear una orden de impresión	127
	▶ Transferencia de imágenes a un smartphone	118
Adición de datos de localización a imágenes	▶ Adición de datos de localización a imágenes	119

Ajustes de la cámara

Sincronización de fecha y hora	▶ Ajuste de fecha/hora	17
Recuperación de los ajustes predeterminados	▶ Rest.	84
¿Cómo guardar los ajustes?	▶ Mis Opciones	84
Cambio del idioma de visualización del menú	▶	98
Apagado del sonido de enfoque automático	▶ (Aviso acústico)	102

Nombre de las piezas

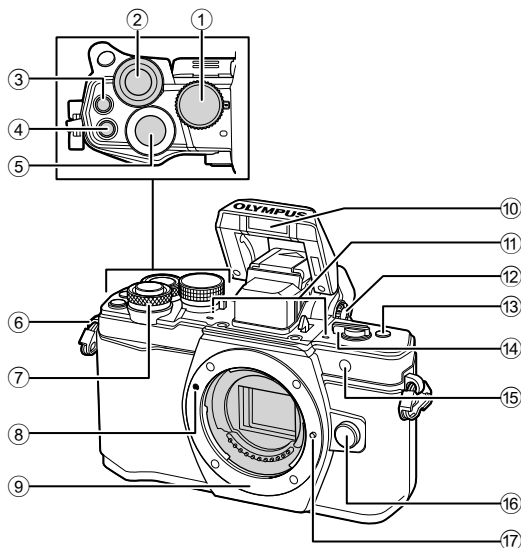

- | | |
|--|--|
| ① Dial de modo.....P. 22 | ⑩ Flash internoP. 62 |
| ② Dial trasero* (☺)
.....P. 32–35, 46–47, 61, 66–67, 76 | ⑪ Micrófono estéreoP. 72, 80, 97 |
| ③ Botón (Video) / <input checked="" type="checkbox"/>P. 38, 64/P. 80 | ⑫ Dial de ajuste de dioptríasP. 20 |
| ④ Botón Fn2P. 52, 64, 66 | ⑬ Botón Fn3P. 64 |
| ⑤ Botón disparadorP. 23 | ⑭ Palanca ON/OFF
(encendido/apagado).....P. 16, 62 |
| ⑥ Enganche para correaP. 12 | ⑮ LED del disparador automático/
iluminador AFP. 57/P. 99 |
| ⑦ Dial delantero* (☺) | ⑯ Botón de liberación del objetivo.....P. 15 |
|P. 32–35, 46–47, 61, 66–67, 76 | ⑰ Patilla de bloqueo del objetivo |
| ⑧ Marca de fijación del objetivoP. 15 | |
| ⑨ Montaje (Retire la tapa de la cámara
antes de colocar el objetivo.) | |

* En este manual, los iconos ☺ y ☺ representan operaciones ejecutadas con el dial delantero y el dial trasero.

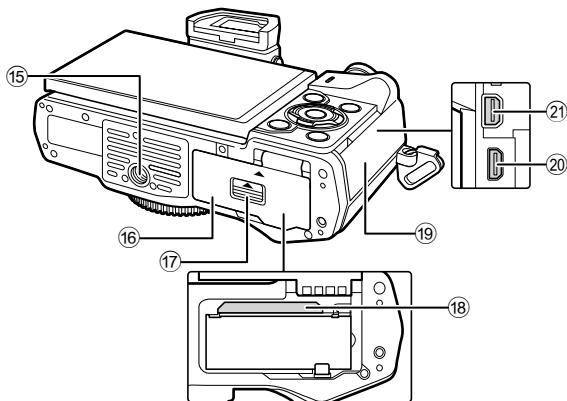
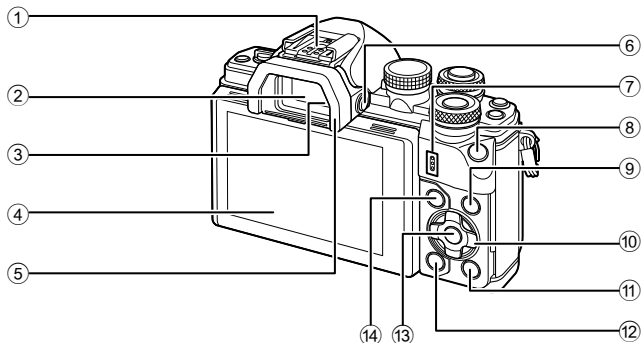

- | | |
|---|--|
| ① Zapata de contacto.....P. 133 | ⑫ Botón (Borrar)P. 79 |
| ② VisorP. 20 | ⑬ Botón P. 45, 82 |
| ③ Sensor ocular | ⑭ Botón MENUP. 82 |
| ④ Monitor (Pantalla táctil)
.....P. 18, 20, 45, 74, 81 | ⑮ Rosca trípode |
| ⑤ Pabellón ocular.....P. 135 | ⑯ Tapa del compartimento de la batería/
tarjeta.....P. 13 |
| ⑥ Botón (LV).....P. 20 | ⑰ Cierre del compartimento de la batería/
tarjeta.....P. 13 |
| ⑦ Altavoz | ⑱ Ranura de la tarjeta.....P. 14 |
| ⑧ Botón Fn1P. 64 | ⑲ Tapa del conector |
| ⑨ Botón INFOP. 21, 75 | ⑳ Conector HDMI (tipo D).....P. 110 |
| ⑩ Teclas de control*P. 48, 76 | ㉑ MulticonectorP. 110, 122, 125 |
| ⑪ Botón (Reproducción).....P. 76 | |

* En este manual, los iconos representan operaciones ejecutadas con las teclas de control.

1 Preparación

Extraiga el contenido de la caja

Se incluyen los siguientes elementos con la cámara.

Si falta algún elemento o está dañado, póngase en contacto con el distribuidor al que haya comprado la cámara.



Cámara



Tapa de la cámara



Correa

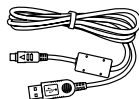

Cable USB
CB-USB6

- CD-ROM con software para ordenador
- Manual de instrucciones
- Tarjeta de garantía



Batería de iones de litio BLS-50



Cargador de batería de iones de litio BCS-5

Colocación de la correa

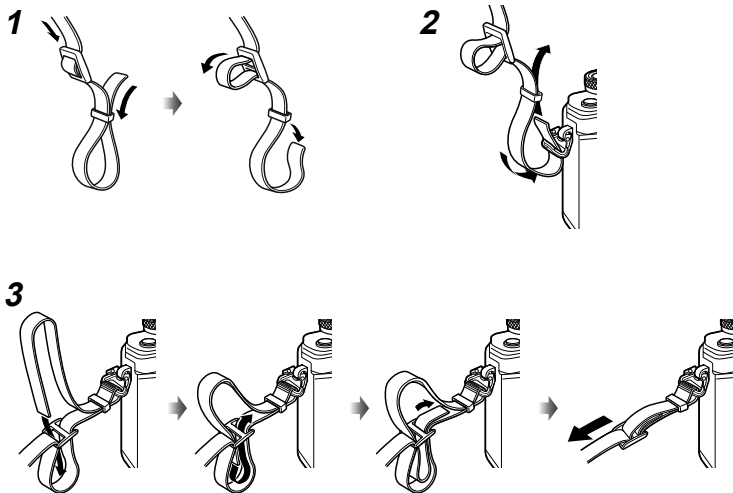

- Acople la correa en el otro lado de la misma manera.
- Por último, tire de la correa con firmeza, asegurándose de que quede bien sujeta.

Carga e inserción de la batería

1 Carga de la batería.

Indicador de carga

Carga en progreso	Se ilumina en naranja
Carga completada	Off
Error de carga	Parpadea en naranja

(Tiempo de carga: Hasta aprox. 3 horas y 30 minutos)

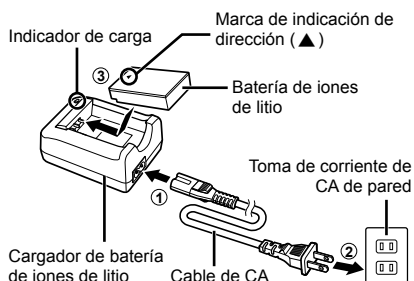

Precauciones

- Una vez completada la carga, desenchufe el cargador.

2 Apertura de la tapa del compartimento de la batería/tarjeta.

Tapa del compartimento de la batería/tarjeta



Cierre del compartimento de la batería/tarjeta

3 Colocación de la batería.

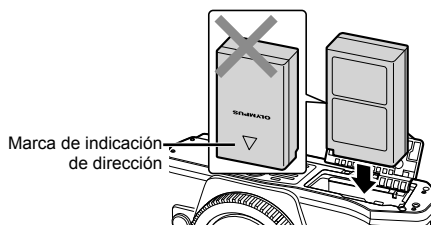

Extracción de la batería

Apague la cámara antes de abrir o cerrar la tapa del compartimento de la batería/tarjeta. Para retirar la batería, primero empuje el botón de bloqueo de la batería en la dirección de la flecha y, a continuación, retírela.

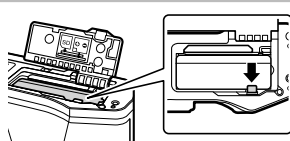

Precauciones

- Si es incapaz de extraer la batería, póngase en contacto con un distribuidor o centro de servicio autorizado. No use la fuerza.

Notas

- Se recomienda reservar una batería de repuesto para tomas efectuadas durante períodos prolongados por si acaso la batería se agota.
- Consulte también el apartado "Batería, cargador de la batería y tarjeta" (P. 129).

Inserción de la tarjeta

Pueden utilizarse con esta cámara los siguientes tipos de tarjetas de memoria SD (disponible en comercios): SD, SDHC, SDXC, y Eye-Fi.

Tarjetas Eye-Fi

Consulte el apartado 130 antes de utilizar estas tarjetas.

1 Colocación de la tarjeta.

- Abra la tapa del compartimento de la batería/tarjeta.
 - Empuje la tarjeta hacia el interior de la ranura hasta que quede bloqueada.
-  "Tarjetas válidas" (P. 130)

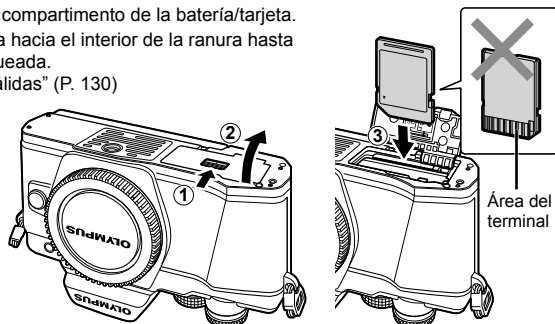

Precauciones

- Apague la cámara antes de meter o sacar la batería o la tarjeta.
- No inserte a la fuerza una tarjeta dañada o deformada. Esto podría dañar la ranura de la tarjeta.

2 Cierre de la tapa del compartimento de la batería/tarjeta.

Precauciones

- Asegúrese de que el compartimento de la batería/tarjeta esté cerrado antes de usar la cámara.

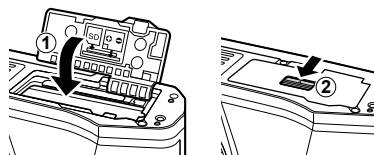

Extracción de la tarjeta

Pulse ligeramente la tarjeta insertada, y ésta saldrá hacia afuera. Extraiga la tarjeta.

Precauciones

- No extraiga la batería ni la tarjeta mientras la luz de acceso a tarjeta (P. 18) esté iluminada.

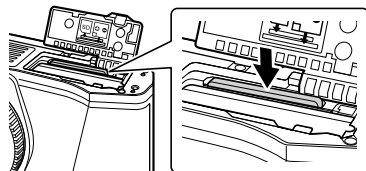

Colocación de un objetivo en la cámara

1 Acople un objetivo a la cámara.

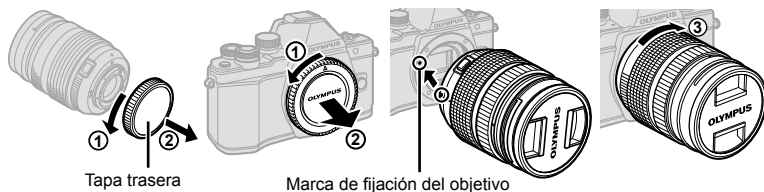

- Quite la tapa trasera del objetivo y la tapa de la cámara.
- Alinee la marca de fijación del objetivo (roja) de la cámara con la marca de alineación (roja) del objetivo y, a continuación, inserte el objetivo en el cuerpo de la cámara.
- Gire el objetivo en el sentido de las agujas del reloj hasta que se oiga un chasquido (dirección indicada por la flecha ③).

Precauciones

- Asegúrese de que la cámara esté apagada al poner o quitar el objetivo.
- No pulse el botón de liberación del objetivo.
- No toque las partes internas de la cámara.

2 Retire la tapa del objetivo.

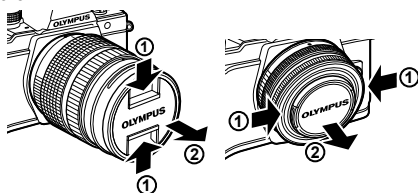

■ Extracción del objetivo de la cámara

Asegúrese de que la cámara esté apagada al quitar el objetivo.

- 1 Mientras pulsa el botón de liberación del objetivo, gire el objetivo en la dirección de la flecha.

Botón de liberación del objetivo

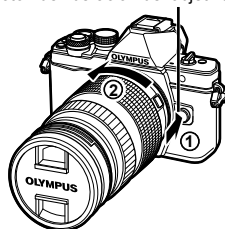

Objetivos intercambiables

Consulte el apartado "Objetivos intercambiables" (P. 132).

Encendido

1 Mueva la palanca **ON/OFF** a la posición **ON**.

- Al encender la cámara, se encenderá el monitor.
- Para apagar la cámara, vuelva a poner la palanca en la posición **OFF**.

■ Palanca **ON/OFF** (encendido/apagado)

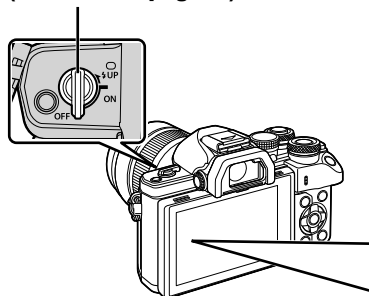

■ Monitor

Nivel de batería

- 🔋 (verde): Cámara lista para fotografiar. (Aparecerá durante aprox. 10 segundos después de encender la cámara.)
- 🔋 (verde): Batería baja
- 🔋 (parpadea en rojo): Recargue la batería.



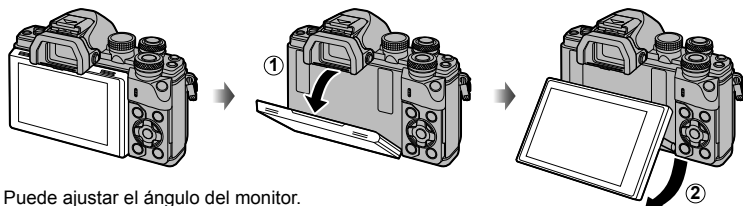

Uso del monitor



Puede ajustar el ángulo del monitor.

Modo de reposo de la cámara

Si no se realiza ninguna acción durante un minuto, la cámara entrará en el modo de "reposo" (stand-by), apagando el monitor y cancelando todas las acciones. La cámara se activa de nuevo al tocar cualquier botón (el botón disparador, el botón , etc.). La cámara se apagará automáticamente si se deja en el modo de reposo durante 4 horas. Encienda otra vez la cámara antes de usarla.

- La cámara opera en el [Modo reposo rápido] durante la fotografía con visor.  "Uso de los menús personalizados" (P. 99)

Ajuste de fecha/hora

Las informaciones de fecha y hora están grabadas en la tarjeta junto con las imágenes. El nombre del archivo también está incluido junto con la información referente a la fecha y hora. Asegúrese de ajustar la fecha/hora correcta antes de utilizar la cámara. Algunas funciones no pueden utilizarse si no se han ajustado la hora y la fecha.

1 Visualizar los menús.

- Pulse el botón **MENU** para visualizar los menús.

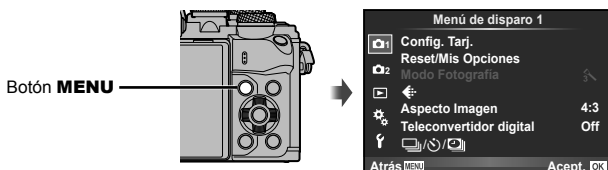

2 Seleccione [ⓘ] en la pestaña [f] (configuración).

- Utilice Δ / ∇ en las teclas de control para seleccionar [f] y, a continuación, pulse \triangleright .
- Seleccione [ⓘ] y pulse \triangleright .



3 Ajuste la fecha y la hora.

- Utilice \triangleleft / \triangleright para seleccionar elementos.
- Utilice Δ / ∇ para cambiar el elemento seleccionado.
- Utilice Δ / ∇ para seleccionar el formato de fecha.



La hora se visualiza mediante un reloj de 24 horas.

4 Guarde la configuración y salga.

- Pulse OK para ajustar el reloj de la cámara y salir al menú principal.
- Pulse el botón **MENU** para salir de los menús.

Precauciones

- Si se extrae la batería de la cámara y la cámara no se utiliza durante un tiempo, la hora y la fecha pueden readoptar los valores predeterminados en fábrica.

Notas

- La hora puede sincronizarse correctamente presionando OK cuando el indicador de tiempo marca 0 segundos durante el ajuste de [min].

Visualizaciones de información durante la toma

Indicadores del monitor durante la toma

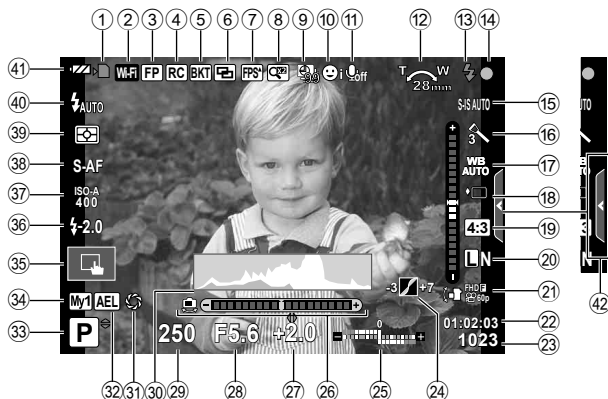

- | | |
|--|--|
| ① Indicador de escritura de la tarjeta... P. 14 | ②① Modo de grabación (imágenes fijas)... P. 60 |
| ② Conexión LAN inalámbrica P. 116–121 | ②② Modo de grabación (vídeos)..... P. 61 |
| ③ Flash Super FP..... P. 133 | ②③ Tiempo de grabación disponible |
| ④ Modo RC..... P. 133 | ②④ Número de imágenes fijas almacenables..... P. 131 |
| ⑤ Horquillado automático/HDR... P. 88/P. 91 | ②⑤ Control de luces y sombras P. 52 |
| ⑥ Exposición múltiple..... P. 92 | ②⑥ Arriba: Control de intensidad del flash P. 64 |
| ☒ Comp. trapecio P. 93 | Abajo: Indicador de compensación de la exposición..... P. 47 |
| ⑦ Frecuencia de fotogramas alta P. 101 | ②⑦ Indicador de nivel |
| ☒ Visor óptico simulado..... P. 108 | ②⑧ Valor de compensación de exposición P. 47 |
| ⑧ Teleconvertidor digital P. 86 | ②⑨ Valor de apertura P. 32–35 |
| ⑨ Fotografiado con disparo a intervalos... P. 87 | ②⑩ Velocidad de obturación P. 32–35 |
| ⑩ Prior. rostro/Prior. ojo P. 49 | ②⑪ Histograma P. 21 |
| ⑪ Sonido de vídeo..... P. 72 | ②⑫ Previsualización..... P. 65 |
| ⑫ Dirección de operación del zoom/
Distancia focal/Aviso de temperatura
interna °C/°F..... P. 141 | ②⑬ Bloqueo AE..... P. 109 |
| ⑬ Flash P. 62
(parpadea: cargándose,
se enciende: carga completada) | ②⑭ Modo de fotografiado..... P. 22–39 |
| ⑭ Marca de confirmación AF P. 23 | ②⑮ Mis opciones..... P. 84 |
| ⑮ Estabilizador de imagen P. 56 | ②⑯ Fotografiar utilizando los comandos
pantalla táctil..... P. 37 |
| ⑯ Filtro artístico P. 28 | ②⑰ Control de intensidad del flash P. 64 |
| Modo de escena P. 26 | ②⑱ Sensibilidad ISO P. 53 |
| Modo fotografía..... P. 68 | ②⑲ Modo AF P. 51 |
| ⑰ Balance de blancos P. 54 | ②⑳ Modo de medición P. 53 |
| ⑱ Fotografiado secuencial/Disparador
automático/Fotografiado antigolpes/
Fotografiado silencioso..... P. 57–58 | ②㉑ Modo de flash P. 62 |
| ⑲ Relación de aspecto P. 59 | ②㉒ Revisión de batería |
| | ②㉓ Invocación de la guía rápida..... P. 24 |

Indicadores del monitor durante el modo de vídeo

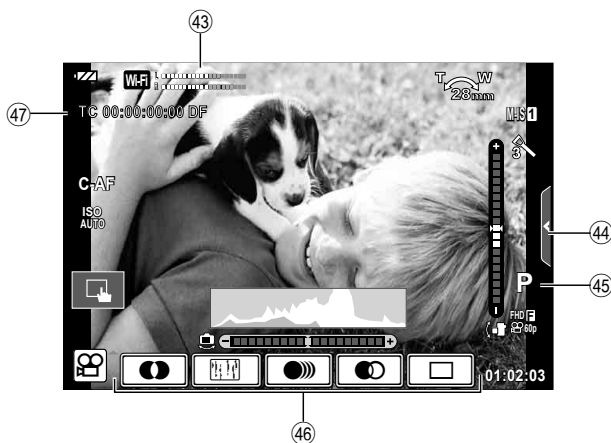

- ④3 Medidor del nivel de grabación ...P. 72, 106
- ④4 Pestaña de fotografiado silencioso ...P. 40
- ④5 Modo de fotografiado.....P. 72
- ④6 Efecto de vídeo.....P. 39
- ④7 Código de tiempo.....P. 107

Conmutación entre pantallas

Conmutación entre la toma con la visualización en vivo y la toma con el visor

Con esta cámara, se puede elegir entre dos métodos de toma: Toma con el visor y toma con la visualización en vivo por el monitor. Presione el botón  para alternar entre los métodos de toma.

Toma con la visualización en vivo

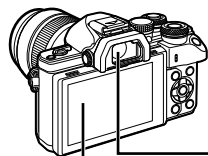

■ Monitor



Visualización en vivo



Cursor



Al ajustar las funciones de toma, si se presiona el botón , aparecerá un cursor en el Panel Super Control LV. Toque la función que desee ajustar.

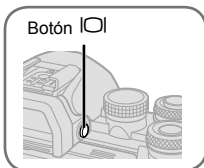

■ Visor

Se enciende automáticamente al aproximarlo al ojo. Cuando el visor se ilumina, el monitor se apaga.



Toma con el visor



■ Monitor

Se ilumina al dejar de mirar por el visor.



Panel Super Control

Si la imagen del visor se ve borrosa

Mire por el visor y gire el ajuste de dioptrías hasta que la imagen quede bien enfocada.

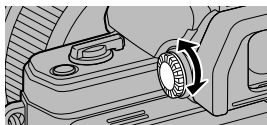

Notas

- Pulse el botón **INFO** para seleccionar la información visualizada en el monitor. (P. 21)
- El visor no se encenderá si el monitor está inclinado.

Conmutación de la visualización de información

Puede cambiar la información que aparece en el monitor mientras fotografía mediante el botón **INFO**.

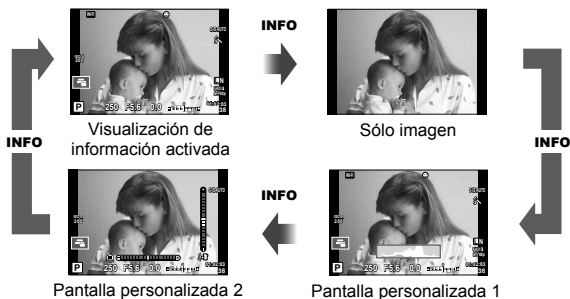

Visualización de histograma

Visualiza un histograma con la distribución del brillo de la imagen. El eje horizontal indica el brillo; el eje vertical el número de píxeles de cada brillo de la imagen. Las áreas por encima del límite superior de la fotografía aparecen en rojo, las que aparecen por debajo del límite inferior en azul, y el área calculada con la medición de puntos, en verde.

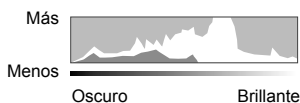

Visualización del indicador de nivel

Indica la orientación de la cámara. La inclinación aparece indicada en la barra vertical, y la dirección del horizonte en la barra horizontal. Utilice las señales del indicador de nivel como guía.

Toma de imágenes fijas

Utilice el dial de modo para seleccionar el modo de toma, y a continuación tome la imagen.

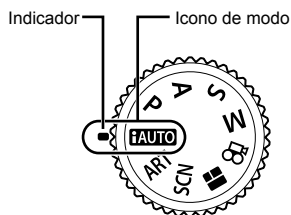

■ Tipos de modos de toma

Para más información sobre cómo usar los distintos modos de toma, consulte lo siguiente.

AUTOP. 24

iP. 30

SP. 34

SCNP. 26

PP. 32

MP. 35

ARTP. 28

AP. 33

BKTP. 38

1 Para seleccionar un modo, gire el dial de modo.

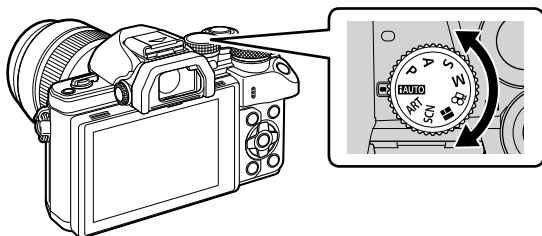

2 Prepare la cámara y decida la composición.

- Tenga cuidado de no obstruir el objetivo o el iluminador AF con sus dedos o con la correa de la cámara.



Posición paisaje

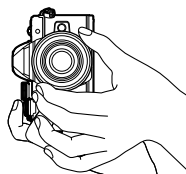

Posición retrato

3 Ajuste el enfoque.

- Sitúe al sujeto en el centro del monitor y pulse suavemente el botón disparador, hasta bajarlo a la primera posición (pulse el botón disparador hasta la mitad). Aparecerá la marca de confirmación AF (●) y se mostrará un marco verde (objetivo AF) en el lugar enfocado.

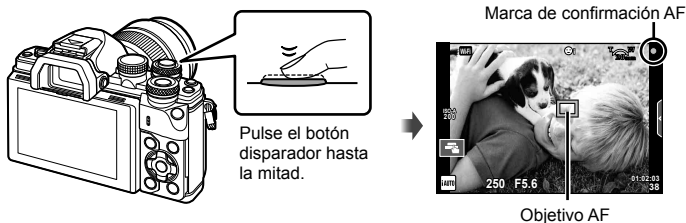

- Si la marca de confirmación AF parpadea, significa que el sujeto no está enfocado. (P. 138)

4 Suelte el botón disparador.

- Pulse el botón disparador a fondo (completamente).
- El obturador suena y se toma la fotografía.
- La fotografía que tome aparecerá en el monitor.

Notas

- Puede enfocar y capturar imágenes usando los controles táctiles.  "Toma con los comandos de la pantalla táctil" (P. 37)

Pulsar el botón disparador hasta la mitad y hasta abajo

El botón disparador tiene dos posiciones. La acción de pulsar ligeramente el botón disparador hasta la primera posición y mantenerlo allí se llama "pulsar el botón disparador hasta la mitad", y pulsarlo hasta la segunda posición se llama "pulsar el botón disparador (completamente) hasta abajo".



Uso del modo iAUTO

Un modo totalmente automático en el que la cámara optimiza automáticamente todos los ajustes para la escena actual. La cámara hace todo el trabajo, lo que resulta especialmente práctico para quien se inicia en el mundo de la fotografía. Podría no ser capaz de cambiar algunas opciones.

Utilización de las guías rápidas

Las guías rápidas facilitan el acceso a una variedad de técnicas fotográficas avanzadas.

- 1 Ajuste el dial de modo en **iAUTO**.
- 2 Toque la pestaña para mostrar las guías rápidas.
 - Toque un elemento de la guía y presione **OK** después de seleccionar la visualización del control deslizante de la barra de nivel.

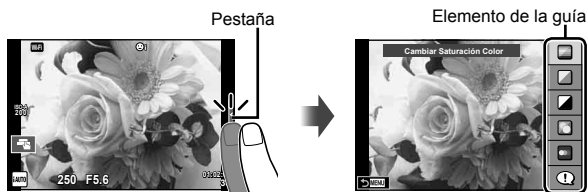

- 3 Utilice su dedo para colocar los controles deslizantes.
 - Pulse suavemente sobre **OK** para introducir el ajuste.
 - Para cancelar el ajuste de la guía rápida, pulse **MENU** en la pantalla.
 - Cuando [Consejos Fotográficos] esté seleccionado, seleccione un elemento y toque en **OK** para visualizar una descripción.
 - El efecto del nivel seleccionado está visible en la pantalla. Si se encuentra seleccionado [Fondo Borroso] o [Movimiento Escena], la pantalla volverá a la normalidad, pero el efecto seleccionado será visible en la fotografía definitiva.
- 4 Para ajustar varias guías rápidas, repita los pasos 2 y 3.
 - En el elemento de la guía aparece una marca de selección para aquellas guías que ya hayan sido ajustadas.



5 Tome la fotografía.

- Para cerrar la guía rápida en pantalla, pulse el botón **MENU**.

Precauciones

- [Fondo Borroso] y [Movimiento Escena] no pueden ajustarse al mismo tiempo.
- Si se encuentra seleccionada [RAW] como calidad de imagen, ésta se ajustará automáticamente a [L+N+RAW].
- Los ajustes hechos con la guía rápida no afectan a la copia RAW.
- Las imágenes podrían aparecer algo granuladas en algunos niveles de ajuste de la guía rápida.
- Algunos cambios de niveles de ajuste en la guía rápida podrían no apreciarse en el monitor.
- La frecuencia de fotogramas disminuye cuando se selecciona [Movimiento borroso].
- El flash no se puede usar con la guía rápida.
- Una selección de ajustes en la guía rápida que exceda los límites de exposición de la cámara podría dar lugar a imágenes sobreexpuestas o subexpuestas.

Fotografiado en modo de escena

Seleccione una escena en función del sujeto.

1 Gire el dial de modo hasta **SCN**.

- Se visualizará un menú del menú de escenas. Seleccione una escena con las teclas de control (Δ ∇).
- En la pantalla del menú de escenas, presione \triangleright para mostrar los detalles del modo de escena en el monitor de la cámara.
- Pulse \odot o pulse el botón disparador hasta la mitad para seleccionar el elemento resaltado y salga del menú de escena.

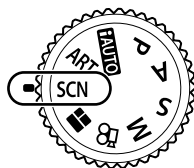

■ Tipos de modos de escena



Retrato	Altas Luces	Fuego.Artif.
e-Portrait	Bajas Luces	Playa Y Nieve
Paisaje	Modo DIS	Ef. Ojo De Pez
Pais.+Retr.	Macro	Gran Angular
Deporte	Macronatural	Macro
Cielo estrellado	Velas	Foto 3D
Esc.Noct.	Puesta Sol	Barrido
Noche+Retrato	Documentos	
Niños	Panorama (P. 27)	

2 Tome la fotografía.

- Para elegir un ajuste distinto, pulse \odot para visualizar el menú de escena.



Precauciones

- Para maximizar los beneficios de los modos de escena, algunos de los ajustes de las funciones de toma quedan desactivados.
- En el modo [e-Portrait], se grabarán dos imágenes: una imagen sin modificar y una segunda imagen en la que se habrán aplicado los efectos [e-Portrait]. La grabación puede llevar cierto tiempo. Además, cuando el modo de calidad de imagen es [RAW], la imagen se graba en RAW+JPEG.
- [Ef. Ojo De Pez], [Gran Angular], y [Macro] son para usarse con objetivos convertidores opcionales.
- No es posible grabar vídeos en los modos [e-Portrait], [Cielo estrellado], [Panorama], o [Foto 3D].
- En [Cielo estrellado], 8 encuadres se toman al mismo tiempo y luego se combinan. Cuando el modo de calidad de imagen es [RAW], una imagen JPEG se combina con la primera imagen RAW y se graba en RAW+JPEG.

- [Foto 3D] está sujeto a las siguientes limitaciones.
 - [Foto 3D] sólo se puede utilizar con un objetivo 3D.
 - El monitor de la cámara no puede utilizarse para ver imágenes en 3D. Utilice un dispositivo compatible con la visualización en 3D.
 - El enfoque está bloqueado. Además, tampoco es posible utilizar el flash y el disparador automático.
 - Tamaño de imagen establecido en 1824 × 1024.
 - La fotografía RAW no está disponible.
 - La cobertura del encuadre no es del 100%.
- En [Barrido], se detecta el movimiento de la cámara, y se controla la velocidad óptima de obturación al mover la cámara para seguir un objeto en movimiento. Es conveniente para realizar tomas de objetos en movimiento con el fondo fluyendo.
 - En [Barrido], se visualiza  durante la detección de barrido, y se visualiza  cuando no se detecta nada.
 - Cuando utilice un objetivo con interruptor de estabilizador de imagen en [Barrido], apague el interruptor.
 - Es posible que en condiciones de mucho brillo no se obtengan suficientes efectos de barrido. Utilice un filtro ND disponible en comercios especializados para facilitar la obtención de efectos.

Realización de panorámicas

Si tiene instalado el software suministrado, puede utilizarlo para unir fotografías y crear panorámicas.  “Conexión de la cámara a un ordenador” (P. 122)

- 1 Seleccione [Panorama] en **SCN** y pulse .
- 2 Utilice  para elegir la dirección de la panorámica.
- 3 Haga una fotografía usando las guías para encuadrar la toma.
 - El enfoque, la exposición y otras variables están bloqueados en los valores de la primera fotografía.
- 4 Tome las restantes fotografías, enfocando cada una de tal manera que se sobreponga un poco a la anterior.

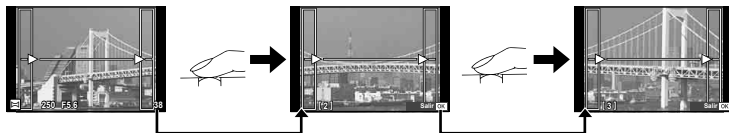



- Una toma panorámica puede incluir hasta 10 fotografías. Después de la décima toma se visualizará un aviso ().

- 5 Tras la última toma, pulse  para finalizar la secuencia.

Precauciones

- Durante la toma de fotografías panorámicas, no se mostrará la imagen tomada previamente para la alineación de la posición. Tomando los cuadros u otras marcas que se visualizarán en las imágenes como guía, ajuste la composición de manera que los bordes de las imágenes superpuestas se solapen dentro de este marco.

Notas

- Pulse  antes de que el fotografiado del primer cuadro vuelva al menú de selección del modo de escena. Si se pulsa  en medio de la toma, se finalizará la secuencia de tomas panorámicas, lo que permitirá continuar con la siguiente.

Utilización de filtros artísticos

El uso de filtros artísticos le permitirá jugar con los distintos efectos aplicables.

■ Tipos de filtros artísticos

 Pop Art	Crea una imagen que enfatiza la belleza del color.
 Enfoque Suave	Crea una imagen con una atmósfera de tonos suaves.
 Color Pálido	Crea una imagen de luz cálida distribuyendo luz por toda la superficie y sobreexponiendo ligeramente la imagen.
 Tono Claro	Crea una imagen de alta calidad suavizando las luces y las sombras.
 B/N Antiguo	Crea una imagen que manifiesta la aspereza de las imágenes en blanco y negro.
 Estenopeico	Crea una imagen que parece tomada con una cámara vieja o de juguete por la atenuación del perímetro de la imagen.
 Diorama	Crea una imagen a modo de miniatura enfatizando la saturación y el contraste y mostrando borrosas las áreas desenfocadas.
 Proceso Cruzado	Crea una imagen con una atmósfera surrealista. Proceso cruzado II crea una imagen que realza el magenta.
 Sepia	Crea una imagen de alta calidad destacando las sombras y suavizando la imagen en general.
 Tono Dramático	Crea una imagen que enfatiza la diferencia entre las luces y las sombras incrementando parcialmente el contraste.
 Posterización	Crea una imagen que realza los bordes y agrega un estilo ilustrativo.
 Acuarela	Crea una imagen suave y brillante quitando las zonas oscuras, mezclando los colores pálidos en un lienzo blanco y suavizando más los contornos.
 Vintage	Expresa una toma cotidiana en un tono añejo y nostálgico mediante el uso de la decoloración y la difuminación propias de la película impresa.
 Color Parcial	Expresa de forma impresionante un tema extrayendo los colores que se desean enfatizar y manteniendo todo lo demás en monotono.
 ART BKT (horquilla de filtro artístico)	Cada vez que suelta el botón disparador, la cámara crea copias de todos los filtros artísticos seleccionados.

1 Gire el dial de modo hasta la posición **ART**.

- Se visualizará un menú con los filtros artísticos. Seleccione un filtro con las teclas de control (Δ ∇).
- Pulse \odot o pulse el botón disparador hasta la mitad para seleccionar el elemento resaltado y salga del menú de filtro artístico.



2 Tome la fotografía.

- Para elegir un ajuste distinto, pulse \odot para visualizar el menú de filtros artísticos.

Horquillado ART

Cuando se realiza una toma, las imágenes se graban para cada filtro de arte seleccionado. Presione \triangleright para elegir filtros.

Efectos artísticos

Es posible modificar los filtros artísticos y añadir efectos. Si pulsa \triangleright en el menú de filtros artísticos aparecerán nuevas opciones.

Modificación de los filtros

La opción I es el filtro original, mientras que las opciones II y siguientes añaden efectos que modifican el filtro original.

Adición de efectos*

Enfoque suave, estenopeico, marcos, bordes blancos, destello, filtro, tono, borroso, efecto sombra

* Los efectos disponibles varían según el filtro seleccionado.

Precauciones

- Para maximizar los beneficios de los filtros artísticos, algunos de los ajustes de las funciones de toma quedan desactivados.
- Si se encuentra seleccionada [RAW] como calidad de imagen, ésta se ajustará automáticamente a [L+N+RAW]. El filtro artístico se aplicará únicamente a la copia JPEG.
- En función del objeto, las transiciones de tono pueden volverse irregulares, el efecto menos resaltado, o la imagen más "granulada".
- Es posible que algunos efectos no sean visibles en la visualización en vivo o durante la grabación de vídeos.
- La reproducción podría variar dependiendo de los ajustes de los filtros, de los efectos o de la calidad de vídeo seleccionados.

Ajuste y toma de imágenes parcialmente a color

Puede crear imágenes que extraigan sólo los colores que se han seleccionado con el anillo de color.

Gire el dial delantero (\odot) o el dial trasero (\odot) para seleccionar un color a extraer. Los efectos se mostrarán en la visualización en vivo.

Si quiere cambiar el color extraído tras la toma, gire el dial delantero (\odot) o el dial trasero (\odot) para mostrar el anillo de color.









Uso de PHOTO STORY

Se puede tomar una PHOTO STORY (un relato fotográfico). Haga la toma con el tipo PHOTO STORY seleccionado.

1 Gire el dial de modo hasta .

- A continuación se visualizará un menú de PHOTO STORY.



-  1: Estándar
-  2: Velocidad
-  3: Ampliar/Reducir
-  4: Layout
-  5: Marcos creativos
-  : Proyecto en curso







2 Utilice para elegir el tema de la PHOTO STORY.

- Puede visualizar una pantalla detallada donde podrá elegir la variación o el número de fotogramas con .
- Puede elegir diferentes efectos, números de cuadros y relaciones de aspecto para cada tema. También se puede cambiar la relación de aspecto, las pautas de partición y el efecto marco de las distintas imágenes.

Cambio entre variaciones

Después de presionar , utilice   para cambiar la variación.

	PHOTO STORY original
  	PHOTO STORY con efectos y relaciones de aspecto cambiados desde el PHOTO STORY original. El número de imágenes y la disposición de las regiones de la imagen pueden alterarse para cada tema de la PHOTO STORY.

- Puede cambiar el color del marco y el efecto envolvente del marco en cada variación.
- Cada tema y variación provee una PHOTO STORY diferente.

3 Finalizados los ajustes, presione .

- El monitor cambia a la visualización de PHOTO STORY.
- Aparece el sujeto del fotograma actual.
- Toque en cualquiera de los marcos que no contengan imagen para ajustar ese marco como el actual.
- Presione el botón **MENU** para cambiar el tema.

4 Tome una imagen para el primer cuadro.

- La imagen que ha tomado aparece en el primer cuadro.



- Para finalizar la toma antes de captar todos los fotogramas, presione el botón **MENU** y seleccione un método de guardado de imágenes.
[Guardar]: Guarda las imágenes en una tarjeta SD y finaliza la toma.
[Term. desp.]: Guarda las imágenes en una tarjeta SD y termina temporalmente la toma. Los datos guardados se pueden recuperar y la toma se puede reanudar más tarde. (P. 31)
[Descartar]: La toma finaliza sin guardar las imágenes.



- 5 Tome una imagen para el siguiente cuadro.
- Visualice y tome el sujeto del siguiente cuadro.
 - Presione  para cancelar la imagen en el cuadro inmediatamente anterior y retome la foto.
 - Toque en cualquier cuadro para cancelar la imagen contenida en él y retome la foto. Toque en el marco, y luego toque en .



Imagen tomada

Siguiete cuadro

- 6 Una vez que haya tomado todos los cuadros, presione  para guardar la imagen.







Notas

- Durante la toma de una PHOTO STORY están disponibles las siguientes operaciones. Ajustes de Compensación de la exposición/Cambio de programa/Fotografiado con flash (excepto cuando el tema es [Velocidad])/Control Live

Precauciones

- Si la cámara se apaga durante la toma, los datos de las imágenes tomadas hasta ese momento quedan cancelados y no se graban en la tarjeta de memoria.
- Si se encuentra seleccionada [RAW] como calidad de imagen, ésta se ajustará automáticamente a [L/N+RAW]. La imagen de la PHOTO STORY se guarda en formato JPEG y las imágenes de los cuadros en formato RAW. Las imágenes RAW se guardan en la relación de aspecto [4:3].
- De entre [Modo AF], se pueden establecer [S-AF], [MF] y [S-AF+MF]. Además, el objetivo AF está fijado en un único punto central.
- El modo de medición está fijado en medición ESP digital.
- Las siguientes operaciones no están disponibles en el modo PHOTO STORY. Video/Fotografiado secuencial (excepto cuando el tema es [Velocidad])/Disparador automático/Visualización de INFO/AF prioridad rostro/Teleconvertidor digital/Modo de fotografía
- Las siguientes operaciones de botones están desactivadas. **Fn1/Fn2/INFO** etc.
- Durante la toma de una PHOTO STORY, la cámara no entrará en el modo de reposo. Si las imágenes se han guardado temporalmente antes de finalizar la toma, en la tarjeta SD se reservará un espacio de grabación para los fotogramas aún no tomados.

Reanudación de la toma de proyectos en curso

- 1 Ajuste el dial de modo en .
- 2 Utilice   para seleccionar Proyectos en curso .
 - Los datos parcialmente guardados se visualizan en el índice.
 - Aparece  en los datos parcialmente guardados.
- 3 Usando las teclas de control, seleccione los datos con los que desee reanudar la toma y presione el botón .
 - La toma se reanuda a partir de donde se dejó en la sesión anterior.



Fotografía “Apuntar y disparar” (modo de programa P)

El modo **P** es un modo de toma en el que la cámara ajusta automáticamente la apertura y la velocidad de obturación óptimas conforme al brillo del objeto. Ajuste el dial de modo en **P**.

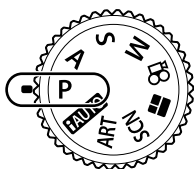

Valor de apertura
Velocidad de obturación
Modo de fotografiadoobturación

- Se visualiza la velocidad de obturación y la apertura seleccionada por la cámara.
- Se puede usar el dial delantero para seleccionar la compensación de la exposición.
- Se puede usar el dial trasero para seleccionar el cambio de programa.
- Las indicaciones de apertura y velocidad de obturación parpadearán si la cámara no puede alcanzar la exposición óptima.

Ejemplo de pantalla de advertencia (parpadeando)	Estado	Acción
	El sujeto es demasiado oscuro.	• Utilice el flash.
	El sujeto es demasiado claro.	• Se ha superado el rango medido de la cámara. Deberá utilizar un filtro ND, disponible en comercios especializados (para ajustar la cantidad de luz).

- El valor de apertura en el momento en que su indicación parpadea varía dependiendo del tipo de objetivo y la distancia focal del objetivo.
- Si utiliza un valor de [ISO] fijo, cambie el ajuste. [ISO] (P. 53)

Cambio de programa (Ps)

En los modos **P** y **ART**, puede elegir diferentes combinaciones de valor de apertura y velocidad del obturador sin alterar la exposición. Gire el dial trasero hasta el cambio de programa de modo que junto al modo de toma aparezca “s”. Para cancelar el cambio de programa, gire el dial trasero hasta que desaparezca “s”.

Precauciones

- El cambio de programa no está disponible al usar un flash, cambio digital o el modo **SCN**.



Cambio de programa

Selección de la apertura (A modo de prioridad de apertura)

El modo **A** es un modo de toma en el que el usuario elige la apertura y deja que la cámara ajuste automáticamente la velocidad de obturación apropiada. Gire el dial de modo hasta **A** y luego use el dial trasero para seleccionar un valor de apertura. Las aperturas mayores (números F bajos) disminuyen la profundidad de campo (el área de delante o detrás del punto focal que aparece enfocado), suavizando los detalles del fondo. Las aperturas menores (números F altos) aumentan la profundidad de campo.

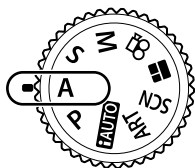

Valor de apertura

- Se puede usar el dial delantero para seleccionar la compensación de la exposición.

Ajuste del valor de apertura

Reducción del valor de apertura ←

→ Aumento del valor de apertura

F2.8 ← F4.0 ← **F5.6** → F8.0 → F11

- La indicación de la velocidad de obturación parpadeará si la cámara no es capaz de alcanzar una exposición óptima.

Ejemplo de pantalla de advertencia (parpadeando)	Estado	Acción
	El sujeto está subexpuesto.	<ul style="list-style-type: none"> • Reduzca el valor de apertura.
	El sujeto está sobreexpuesto.	<ul style="list-style-type: none"> • Aumente el valor de apertura. • Si la advertencia no desaparece, significa que se ha superado el rango medido de la cámara. Deberá utilizar un filtro ND, disponible en comercios especializados (para ajustar la cantidad de luz).

- El valor de apertura en el momento en que su indicación parpadea varía dependiendo del tipo de objetivo y la distancia focal del objetivo.
- Si utiliza un valor de [ISO] fijo, cambie el ajuste. [ISO] (P. 53)

Selección de la velocidad de obturación (S modo de prioridad de obturación)

El modo **S** es un modo de toma en el que el usuario elige la velocidad de obturación y deja que la cámara ajuste automáticamente la apertura apropiada. Gire el dial de modo hasta **S** y luego use el dial trasero para seleccionar la velocidad de obturación. Una velocidad de obturación rápida puede congelar una escena de acción rápida sin ningún efecto borroso. Una velocidad de obturación lenta proporcionará un efecto borroso a una escena de acción rápida. Este efecto borroso dará la impresión de movimiento dinámico.

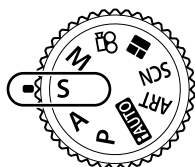



Velocidad de obturación

- Se puede usar el dial delantero para seleccionar la compensación de la exposición.

Ajuste de la velocidad de obturación

Velocidad de obturación más lenta ← → Velocidad de obturación más rápida
60" ← 15 ← 30 ← **60** → 125 → 250 → 4000

- La indicación del valor de apertura parpadeará si la cámara no es capaz de alcanzar una exposición óptima.

Ejemplo de pantalla de advertencia (parpadeando)	Estado	Acción
2000 	El sujeto está subexpuesto.	<ul style="list-style-type: none"> • Ajuste la velocidad de obturación a un valor más bajo.
125 	El sujeto está sobreexposto.	<ul style="list-style-type: none"> • Ajuste la velocidad de obturación a un valor más elevado. • Si la advertencia no desaparece, significa que se ha superado el rango medido de la cámara. Deberá utilizar un filtro ND, disponible en comercios especializados (para ajustar la cantidad de luz).

- El valor de apertura en el momento en que su indicación parpadea varía dependiendo del tipo de objetivo y la distancia focal del objetivo.
- Si utiliza un valor de [ISO] fijo, cambie el ajuste.  [ISO] (P. 53)

Selección de apertura y velocidad de obturación (M modo manual)

El modo **M** es un modo de toma en el que el usuario elige la apertura y la velocidad de obturación. Pueden ajustarse incluso en la fotografía con bulbo, lapso de tiempo o compuesta en vivo, en la que el obturador permanece abierto mientras se presiona el botón disparador. Gire el dial de modo hasta **M**, y luego use el dial delantero para seleccionar el valor de apertura, y el dial trasero para seleccionar la velocidad de obturación.

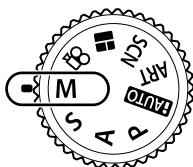

Diferencia respecto a la exposición óptima

- En el monitor se visualizan la exposición determinada por el valor de apertura y la velocidad de obturación que usted haya establecido, así como la diferencia respecto a la exposición adecuada conforme a la medición de la cámara.
- La velocidad de obturación puede ajustarse a los valores comprendidos entre 1/4000 y 60 segundos o a [BULB] o [LIVE TIME] o [LIVECOMP].

Precauciones

- Si el usuario cambia el valor de apertura y la velocidad de obturación, la pantalla del monitor (o del visor) no cambiará. Para visualizar la imagen tal y como va a ser tomada, ajuste [Extend. LV] (P. 101) en Menú personalizado.
- Incluso cuando se haya ajustado [Reduc. Ruido], puede que se observen ruidos o puntos de luz en la imagen mostrada en el monitor y en las imágenes tomadas en determinadas condiciones medioambientales (temperatura, etc.) o con determinados ajustes de la cámara.

Ruido en imágenes

Durante el fotografiado a una velocidad de obturación lenta, es posible que aparezca ruido en la pantalla. Estos fenómenos ocurren cuando sube la temperatura del dispositivo de captura de imágenes o de su circuito de transmisión interna, lo que hace que se genere corriente en las secciones del dispositivo de captura de imágenes que normalmente no quedan expuestas a la luz. Esto también puede ocurrir al hacer fotografías con un ajuste de ISO alto en un ambiente de temperatura alta. Para reducir el ruido, la cámara activa la función de reducción de ruido. [Reduc. Ruido] (P. 103)

Fotografiado con exposición prolongada (BULB)

Utilizar para paisajes nocturnos o fuegos artificiales. En el modo **M**, ajuste la velocidad de obturación en [BULB] o en [LIVE TIME].

Fotografía bulb (BULB): El obturador permanecerá abierto mientras se pulse el botón disparador.
La exposición concluirá al liberar el botón disparador.

Fotografía con lapso de tiempo (TIME): La exposición comienza al dispararse el botón disparador hasta el fondo. Para finalizar la exposición, pulse de nuevo el botón disparador hasta el fondo.

- Durante la fotografía con bulbo o con lapso de tiempo, el brillo de la pantalla cambia automáticamente. "Pantalla BULB/TIME" (P. 103)

- Cuando utilice [LIVE TIME], se mostrará el progreso de la exposición en el monitor mientras fotografíe. La pantalla también puede actualizarse tocando el monitor.
- [BULB en directo] (P. 103) puede utilizarse para visualizar la exposición de la imagen durante la fotografía con bulbo.

Precauciones

- Hay límites en los ajustes de sensibilidad ISO disponibles.
- Para reducir la borrosidad de la cámara, monte la cámara sobre un trípode firme y use un cable remoto (P. 135).
- Durante la toma, hay límites en los ajustes de las funciones siguientes.
Fotografiado secuencial/fotografiado con disparador automático/fotografiado con lapso de tiempo/fotografiado con horquillado AE/estabilizador de imagen/horquillado del flash/exposición múltiple*, etc.
* Cuando se selecciona una opción distinta de [Off] para [BULB en directo] o [TIME en directo] (P. 103).

Modo Live Composite (compuesta de campo claro y oscuro)

Se puede grabar una imagen compuesta a partir de múltiples tomas mientras se observan cambios en destellos brillantes de luz, tales como fuegos artificiales y estrellas, sin cambiar el brillo del fondo.

- 1 Ajuste un tiempo de exposición que sirva de referencia en [Ajustes de composición] (P. 103).
- 2 En el modo **M**, ajuste la velocidad de obturación en [LIVECOMP].
 - Cuando la velocidad de obturación está ajustada en [LIVECOMP], se puede visualizar el [Ajustes de composición] presionando el botón **MENU**.
- 3 Pulse una vez el botón disparador para preparar la toma.
 - Puede disparar cuando en el monitor aparezca un mensaje indicando que la preparación ha finalizado.
- 4 Pulse el botón disparador.
 - Empieza la toma compuesta en vivo. Después de cada tiempo de exposición de referencia, aparece en pantalla una imagen compuesta, permitiéndole observar cambios de luz.
 - Durante la toma compuesta, el brillo de la pantalla cambia automáticamente.
- 5 Pulse el botón disparador para finalizar la toma.
 - La duración máxima de la toma compuesta es de 3 horas. No obstante, el tiempo de toma disponible variará dependiendo de las condiciones de la toma, y del estado de carga de la cámara.

Precauciones

- Hay límites en los ajustes de sensibilidad ISO disponibles.
- Para reducir la borrosidad de la cámara, monte la cámara sobre un trípode firme y use un cable remoto (P. 135).
- Durante la toma, hay límites en los ajustes de las funciones siguientes.
Fotografiado secuencial/fotografiado con disparador automático/fotografiado con lapso de tiempo/fotografiado con horquillado AE/estabilizador de imagen/horquillado del flash, etc.

Toma con los comandos de la pantalla táctil

Pulse suavemente sobre  para alternar entre los ajustes de la pantalla táctil.



Pulse suavemente sobre un sujeto para enfocar y liberar automáticamente el obturador. Esta función no está disponible en el modo .



Operaciones de pantalla táctil deshabilitadas.



Pulse suavemente para visualizar un objetivo AF y enfoque al sujeto en el área seleccionada. Puede utilizar la pantalla táctil para elegir la posición y el tamaño del encuadre de enfoque. Se pueden tomar fotografías presionando el botón disparador.

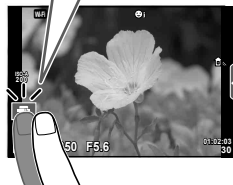

■ Previsualización de su sujeto ()

1 Pulse suavemente sobre el sujeto en pantalla.

- Se visualizará un objetivo AF.
- Utilice el control deslizante para elegir el tamaño del encuadre.
- Presione sobre  para apagar la visualización del objetivo AF.

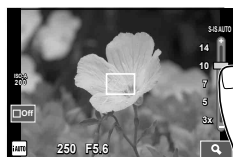

2 Utilice el control deslizante para ajustar el tamaño del objetivo AF, y a continuación toque en para ampliar el área enmarcada.

- Utilice su dedo para desplazarse por la pantalla una vez ampliada la imagen.
- Pulse suavemente sobre  para cancelar la vista ampliada.

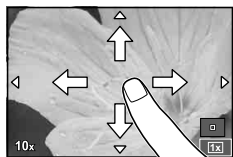

Precauciones

- Las situaciones en las cuales las operaciones de la pantalla táctil no están disponibles son las siguientes.
Panorama/3D/e-portrait/exposición múltiple/durante la fotografía bulbo, con lapso de tiempo o compuesta en vivo/cuadro de diálogo de balance de blancos de un toque/si los botones o diales están en uso
- No toque la pantalla con sus uñas ni con otros objetos afilados.
- Los guantes o las pantallas de protección podrían interferir con el funcionamiento de la pantalla táctil.

Grabación de vídeos

Puede grabar vídeos cuando el dial de modo esté ajustado en cualquier posición excepto en la **■** (PHOTO STORY).

- 1 Pulse el botón **⊙** para comenzar la grabación.
 - Se puede cambiar la ubicación del enfoque tocando la pantalla durante la grabación.

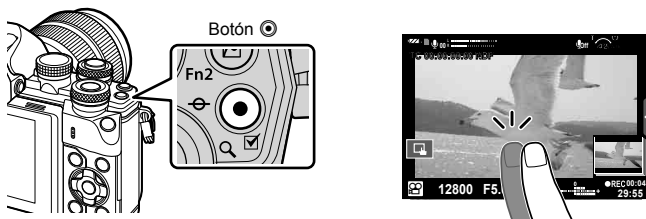

- 2 Pulse de nuevo el botón **⊙** para detener la grabación.

Precauciones



- Al usar una cámara con sensor de imagen CMOS, los objetos en movimiento pueden aparecer distorsionados debido al efecto persiana. Se trata de un fenómeno físico por el cual se produce una distorsión en la imagen filmada al tomar un sujeto en movimiento rápido o debido al movimiento de la cámara. Este fenómeno es particularmente notorio al usar una distancia focal larga.
- Si el tamaño del archivo de vídeo que se está grabando sobrepasa los 4 GB, el archivo se dividirá automáticamente.
- Al grabar vídeos, utilice una tarjeta SD que soporte una clase de velocidad SD de 10 o superior.
- Para grabar de manera continua un vídeo de 4 GB o más, no ajuste el modo de calidad de imagen en All-Intra. Utilice otro modo.
- Si utiliza la cámara durante mucho tiempo seguido, la temperatura del dispositivo de captación de imagen aumentará y podría aparecer ruido y niebla de colores en las imágenes. Apague la cámara durante unos instantes. También es posible que aparezca ruido y una especie de niebla de color en las imágenes que se tomen con una elevada sensibilidad ISO. Si la temperatura sigue subiendo, la cámara se apagará automáticamente.
- Al usar un objetivo de sistema Four Thirds, el enfoque automático no funcionará durante la grabación de vídeos.
- No se puede utilizar el botón **⊙** para grabar vídeos en los siguientes casos: Exposición múltiple (también finaliza la fotografía fija.)/botón disparador pulsado hasta la mitad/durante la fotografía bulbo, lapso de tiempo o compuesta/toma secuencial/ modo Panorama/**SCN** (e-Portrait, Cielo estrellado, 3D)/fotografiado con disparo a intervalos).

Uso del modo de vídeo (📹)





En el modo de vídeo (📹), puede crear vídeos que aprovechen los efectos disponibles en el modo de fotografía fija. Utilice el Control Live para seleccionar los ajustes.  "Adición de efectos a un vídeo" (P. 72)

También puede aplicar un efecto post-imagen o ampliar un área concreta de la imagen durante la grabación de vídeo.

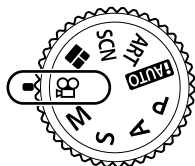
■ Adición de efectos a un vídeo [Efecto vídeo]

- 1 Gire el dial de modo hasta 📹.
- 2 Pulse el botón  para comenzar la grabación.
 - Pulse de nuevo el botón  para detener la grabación.
- 3 Toque el icono en pantalla correspondiente al efecto que desee usar.



	Fundido	Graba vídeo con el efecto del modo de imagen seleccionado. El efecto de fundido se aplica a las transiciones entre escenas.
	Pel. antigua	Aplica aleatoriamente desperfectos y distorsiones granulares similares a los de las películas viejas.
	Rastro múltiple	Aplica un efecto de post-imagen. Las post-ímagenes aparecen detrás de los objetos en movimiento.
	Rastro	Aparece una post-imagen durante un tiempo breve después de pulsar el botón. La post-imagen desaparecerá automáticamente después de unos momentos.
	Teleconvertidor para vídeo	Amplía un área de la imagen sin utilizar el zoom del objetivo. Amplía la posición seleccionada de la imagen a pesar de que la cámara y el objetivo se mantengan fijos.

Fundido

Toque el icono. El efecto se aplicará gradualmente al quitar el dedo.

Pel. antigua

Toque el icono correspondiente al efecto que desee aplicar. Tóquelo de nuevo para cancelar el efecto.



Rastro múltiple

Toque el icono para aplicar el efecto. Tóquelo de nuevo para cancelar el efecto.

Rastro

Cada toque en el icono aumenta el efecto.

Teleconvertidor para vídeo

- 1 Toque el icono para visualizar el marco de zoom.
 - Puede cambiar la posición del marco de zoom tocando en la pantalla o usando $\Delta \nabla \langle \rangle$.
 - Presione y mantenga apretado \odot para devolver el marco de zoom a la posición central.
- 2 Toque  o presione el botón **Fn2** para ampliar la zona enmarcada por el marco de zoom.
 - Toque  o presione el botón **Fn2** para regresar a la visualización del marco de zoom.
- 3 Toque  o presione \odot para cancelar el marco de zoom y salir del modo de teleconvertidor de vídeos.

Precauciones

- La frecuencia de fotogramas disminuye ligeramente durante las grabaciones.
- Los 2 efectos no se pueden aplicar de manera simultánea.
- Utilice una tarjeta de memoria con una velocidad SD de clase 10 o superior. La grabación del vídeo puede finalizar inesperadamente si se utiliza una tarjeta más lenta.
- Cuando se ha ajustado mode1 para tomar fotografías durante la grabación de vídeo (P. 107), no se puede tomar fotografías mientras se estén utilizando otros efectos de vídeos distintos al teleconvertidor de vídeo.
- [e-Portrait] y [Diorama] no pueden utilizarse al mismo tiempo que el Fundido.
- El sonido de los toques y los botones puede quedar grabado.
- El fundido no puede usarse al tomar minivideos.
- Al tomar vídeos a cámara lenta/rápida, no se pueden usar más efectos de vídeo que el teleconvertidor de vídeos.

Toma de fotografías durante la grabación de vídeo (Modo Vídeo+Foto)

- Presione el botón disparador durante la grabación de vídeo para grabar uno de los fotogramas como una fotografía. Para finalizar la grabación de vídeo, presione el botón \odot . Los archivos de fotografía y vídeo se grabarán por separado en la tarjeta de memoria. El modo de grabación de la fotografía será M/N (16:9).
- También hay una manera de grabar una fotografía de mayor calidad.  [Modo Vídeo+Foto] (P. 107)

Precauciones

- No se puede sacar fotografías durante la grabación de minivideos o a cámara lenta/rápida cuando [Modo Vídeo+Foto] esté ajustado en [mode1]. Ajuste la frecuencia de fotogramas en 30p o menos. El número de fotografías puede ser limitado.
- El enfoque automático y la medición empleados en el modo de vídeo pueden variar con respecto a los utilizados para tomar fotografías.

Uso de la función silenciadora al tomar un vídeo

Se puede evitar que la cámara grabe los ruidos de funcionamiento que se producen al operar la cámara durante la toma.

Las siguientes funciones están disponibles mediante accionamientos de toque.

- Zoom motorizado*/volumen de grabación/apertura/velocidad de obturación/compensación de la exposición/sensibilidad ISO

* Sólo disponible con objetivos de zoom motorizado

Toque la pestaña de toma silenciosa para visualizar los elementos de funciones. Después de tocar un elemento, toque las flechas que aparezcan para seleccionar los ajustes.

Pestaña de fotografiado silencioso









Toma de “Mis minivideos”



Puede crear un único archivo de vídeo Mis minivideos que incluya varios vídeos cortos (minivideos). También puede añadir fotografías fijas al vídeo Mis minivideos.

■ Fotografiado

- 1 Gire el dial de modo hasta .
- 2 Presione **OK** para visualizar el Control Live, y con el dial trasero seleccione el modo de calidad de imagen de vídeo.







- 3 Utilice el dial delantero para seleccionar **MOV**  **FHD**  **30p** a fin de tomar minivideos y presione **OK**.
 - Presione el botón **INFO** para cambiar [Frecuencia] y [Tiempo grab. vídeo].
- 4 Pulse el botón  para comenzar la toma.
 - La grabación finaliza automáticamente cuando transcurre el tiempo de toma preajustado, y entonces aparece una pantalla para comprobar el vídeo grabado. Presione el botón  para guardar su minivideo y empiece la toma del siguiente.
 - Si presiona de nuevo el botón  durante la toma, la toma continuará mientras se mantenga apretado el botón (hasta un máximo de 16 segundos).
- 5 Pulse el botón  para tomar el siguiente minivideo.
 - Desaparecerá la pantalla de confirmación y empezará la toma del siguiente minivideo.
 - Para eliminar el minivideo que ha tomado o para guardarlo en un directorio diferente de Mis minivideos, ejecute las siguientes operaciones en la pantalla de confirmación.

	Mis minivideos se reproducirán, empezando desde el principio.
	Cambia el directorio de Mis minivideos en el que guardar el minivideo y la posición en la que añadir el nuevo minivideo.
	Elimina el minivideo tomado sin guardarlo.

- Presione el botón disparador hasta la mitad para añadir la siguiente toma. El minivideo se guarda en el mismo directorio de Mis minivideos que el anterior.
- Minivideos con frecuencia de fotogramas y número de píxeles diferentes se almacenarán en directorios diferentes de Mis minivideos.

■ Reproducción

Los archivos de Mis minivideos se pueden reproducir consecutivamente.

- 1 Presione  y seleccione una imagen marcada .
- 2 Presione **OK** y seleccione [Reprod. Mis vídeos] usando  . Luego pulse **OK** de nuevo.
 - Los archivos en Mis minivideos se reproducirán consecutivamente.
 - Presione **OK** para finalizar la reproducción consecutiva.

Edición de “Mis minivideos”

Puede crear un único archivo de vídeo a partir de Mis minivideos.



Los minivideos tomados se almacenan en Mis minivideos. Puede añadir minivideos y fotografías fijas a Mis minivideos. También puede añadir efectos de transición de pantalla y filtros artísticos.



- 1 Presione  y gire el dial trasero para reproducir Mis minivideos.



*1 Si se han creado uno o varios elementos de Mis minivideos, se mostrarán aquí (P. 41).

- 2 Utilice $\Delta \nabla$ o toque la pantalla para seleccionar los elementos de Mis minivideos que desee usar.
- 3 Seleccione un elemento con $\Delta \nabla$ y presione el botón .

Reprod. Mis videos	Reproduce en orden los archivos contenidos en Mis minivideos, empezando desde el principio.
Rep. vídeo	Cuando se ha seleccionado un archivo de vídeo, se puede controlar la reproducción en el modo de vídeo.
Reorganizar	Mueve o añade archivos en Mis minivideos.
Preestabl. destino	A partir de la próxima toma, los vídeos que se tomen en el mismo modo de calidad de imagen se añadirán a este  Mis minivideos.
Eliminar Mis videos	Elimina todos los archivos no protegidos en Mis minivideos.
Borrar	Presione el botón  durante la reproducción de la imagen que desee eliminar desde Mis minivideos. Seleccione [Si] y presione  para eliminarla.

- 4 Visualice el directorio de Mis minivideos desde el que desee crear el vídeo. Seleccione [Export. Mis vídeos] y pulse .
- 5 Seleccione un elemento con $\Delta \nabla$ y presione el botón .

Efectos de Vídeo	Se pueden aplicar 6 tipos de efectos artísticos.
Efecto Transición	Se pueden aplicar efectos de fundido.
BGM	Ajuste [Joy] o [Off].
Volum. Vídeo grabado	Ajuste BGM en [Joy] para establecer el volumen de los sonidos grabados en el vídeo.
Sonido Vídeo grabado	Ajuste [On] para crear un vídeo con grabación de sonido. Este ajuste sólo está disponible cuando BGM está ajustado en [Off].
Vsta Prel	Previsualiza en orden los archivos del directorio editado de Mis minivideos, empezando por el primer archivo.

- 6** Cuando haya terminado la edición, seleccione [Comenzar export.] y presione **OK**.
- El álbum combinado se guarda como un único vídeo.
 - La exportación de un vídeo puede tardar un rato.
 - La duración máxima de Mis minivídeos es de 15 minutos y el tamaño máximo de archivo es de 4 GB.
 - Mis minivídeos se grabarán en Full HD y Fine.

Precauciones

- Mis minivídeos pueden tardar un rato en visualizarse tras sacar, insertar, borrar o proteger la tarjeta.
- Se puede grabar un máximo de 99 Mis minivídeos y un máximo de 99 cortes por minivídeo. Los valores máximos pueden variar dependiendo del tamaño de archivo y de la duración de Mis minivídeos.
- No se puede añadir vídeos que no sean minivídeos a Mis minivídeos.

Toma de vídeos a cámara lenta/rápida

Se pueden crear vídeos a cámara lenta o rápida.

La velocidad de grabación se puede ajustar con **MOV** en el modo de calidad de imagen.

- 1 Gire el dial de modo hasta **MOV**.
- 2 Presione **OK** para visualizar el Control Live, y con el dial trasero seleccione el modo de calidad de imagen de vídeo.









- 3 Utilice el dial delantero para seleccionar **MOV FHD 30p** (modo de calidad de imagen personalizada) y presione **INFO**.
- 4 Utilice el dial trasero para seleccionar una velocidad de grabación, y luego presione **OK**.
 - Aumente el factor multiplicador de la velocidad de grabación para tomar un vídeo a cámara rápida. Reduzca el factor multiplicador para tomar un vídeo a cámara lenta.
- 5 Pulse el botón **REC** para comenzar la toma.
 - Pulse de nuevo el botón **REC** para finalizar la toma.
 - El vídeo se reproducirá a una velocidad fija y se verá a cámara lenta o a cámara rápida.

Precauciones

- No se grabará sonido.
- Se cancelarán todos los filtros artísticos del modo de fotografía.
- No se puede ajustar la toma a cámara lenta/rápida cuando la velocidad de bits es [Todo Intra].
- No se puede ajustar la toma a cámara lenta/rápida cuando la frecuencia de fotogramas es [60p] o [50p].

Grabación de vídeos de alta velocidad

Grabación de vídeos a cámara lenta. El metraje capturado a 120 fps se reproduce a 30 fps; la calidad es equivalente a [SD].

- 1 Gire el dial de modo hasta .
- 2 Presione  para visualizar el Control Live, y con el dial trasero seleccione el modo de calidad de imagen de vídeo.
- 3 Utilice el dial delantero para seleccionar  (Vídeo a alta velocidad) y presione .
- 4 Pulse el botón  para comenzar la toma.
 - Pulse de nuevo el botón  para finalizar la toma.

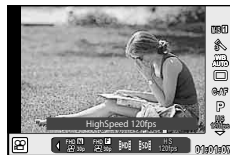

Precauciones

- No se grabará sonido.
- Se cancelarán todos los filtros artísticos del modo de fotografía.
- Los efectos de vídeo no están disponibles.

Invocación de las opciones de toma

Se pueden invocar las opciones de toma usadas con mayor frecuencia mediante los botones preasignados.

Para seleccionar opciones de toma no asignadas a botones, utilice el panel super control LV que muestra el estado actual de los ajustes de toma. Toque o utilice las teclas de control para seleccionar opciones y cambiar los ajustes. Cuando no esté usando el fotografiado con visualización en vivo, puede visualizar el panel super control normal en el monitor.

Panel Super Control LV

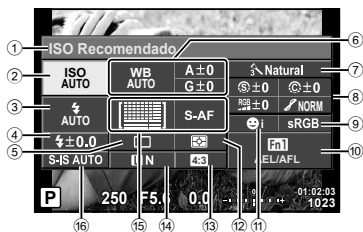

Panel Super Control



Ajustes que pueden modificarse con el Panel Super Control LV

- | | |
|---|--|
| ① Opción actualmente seleccionada | ⑨ Espacio de color P. 71 |
| ② Sensibilidad ISO P. 53 | ⑩ Asignación de funciones de los botones P. 64 |
| ③ Modo de flash P. 62 | ⑪ Prior. Rostro P. 49 |
| ④ Control de intensidad del flash P. 64 | ⑫ Modo de medición P. 53 |
| ⑤ Fotografiado secuencial/Disparador automático P. 57 | ⑬ Proporción P. 59 |
| ⑥ Balance de blancos P. 54 | ⑭ Modo de grabación P. 60, 61 |
| Compensación de balance de blancos P. 55 | ⑮ Modo AF P. 51 |
| ⑦ Modo de fotografía P. 68 | Objetivo AF P. 48 |
| ⑧ Nitidez S P. 69 | ⑯ Estabilizador de imagen P. 56 |
| Contraste C P. 69 | |
| Saturación RGB P. 69 | |
| Gradación $\text{}$ P. 70 | |
| Filtro de blanco y negro F P. 70 | |
| Tono imagen T P. 71 | |

Precauciones

- No se visualizan en el modo de vídeo y en el modo PHOTO STORY.
- Cuando esté usando la pantalla normal del panel super control, la cámara entrará en el modo de reposo si no se efectúa ninguna operación durante 3 segundos. La cámara puede reactivarse presionando el botón disparador. $\text{}$ "Modo reposo rápido" (P. 109)

- 1 Presione el botón **OK** en los modos **P/A/S/M**.
 - Aparece el panel de supercontrol.
- 2 Toque el elemento deseado.
 - El elemento quedará resaltado.
- 3 Gire el dial delantero para cambiar un ajuste.

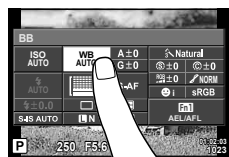

Notas

- También puede ejecutar operaciones usando los diales.
- Utilice el dial trasero para seleccionar elementos, y el dial delantero para cambiar ajustes.
- Si ha configurado de antemano un menú personalizado, puede visualizar el panel de supercontrol cuando use **FAUTO**, **SCN** o **ART**.

Control Live

En el modo de vídeo y en el modo PHOTO STORY, se puede utilizar Control Live para seleccionar la función de toma mientras se comprueban los efectos en la pantalla. Cuando los controles en **Ajuste Control** están ajustados en [Control Live], puede usar Control Live incluso en los modos **FAUTO**, **P**, **A**, **S**, **M**, **ART** y **SCN**. (P. 101)

Pantalla Control Live

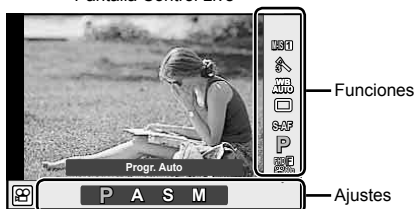

Ajustes disponibles

Estabilizador de imagen*.....	P. 56	Modo *.....	P. 39
Modo de fotografía*.....	P. 68	Modo de flash.....	P. 62
Modo de escena.....	P. 26	Control de intensidad del flash.....	P. 64
Modo de filtro artístico.....	P. 28	Modo de medición.....	P. 53
Balance de blancos*.....	P. 54	Modo AF*.....	P. 51
Fotografiado secuencial/Disparador automático*.....	P. 57	Sensibilidad ISO*.....	P. 53
Proporción.....	P. 59	Prioridad de rostro*.....	P. 49
Modo de grabación*.....	P. 61	Grabación de sonido de vídeo*.....	P. 72

* Disponible en el modo .

1 Pulse **OK** para visualizar Control Live.

- Para ocultar Control Live, pulse de nuevo **OK**.

2 Use el dial trasero para seleccionar los ajustes, use el dial delantero para cambiar el ajuste seleccionado, y presione **OK**.

- Los ajustes seleccionados se aplicarán automáticamente si no se realiza ninguna acción durante unos 8 segundos.



Precauciones

- Algunos elementos no están disponibles en determinados modos de fotografiado.

Control de exposición (compensación de exposición)

Gire el dial delantero para elegir la compensación de la exposición. Elija valores positivos (“+”) para hacer las fotografías más claras, y valores negativos (“-”) para hacer las fotografías más oscuras. La exposición se puede ajustar hasta $\pm 5,0$ EV.



Negativo (-)



Sin compensación (0)



Positivo (+)

Precauciones

- La compensación de exposición no está disponible en el modo **FAUTO**, **M** o **SCN**.
- El visor y la visualización en vivo sólo pueden cambiarse hasta un máximo de $\pm 3,0$ EV. Si la exposición sobrepasa los $\pm 3,0$ EV, la barra de exposición empezará a parpadear.
- Los vídeos pueden corregirse en un intervalo máximo de hasta $\pm 3,0$ EV.

Bloqueo de la exposición (Bloqueo AE)

Se puede bloquear sólo la exposición presionando el botón **Fn1**. Utilice esta función cuando desee ajustar el enfoque y la exposición por separado o cuando desee fotografiar varias imágenes con la misma exposición.

- Si presiona una vez el botón **Fn1**, la exposición quedará bloqueada y se mostrará **AEL**.
 “AEL/AFL” (P. 109)
- Presione el botón **Fn1** otra vez para quitar el bloqueo AE.

Precauciones

- El bloqueo se quitará si se acciona el dial de modo, el botón **MENU**, o el botón **OK**.

Ajuste del objetivo AF (Área AF)

Elija cuál de los 81 áreas de enfoque automático se utilizarán para el enfoque automático.

- 1 Presione las teclas de control para visualizar el objetivo AF.
- 2 Utilice $\Delta \nabla \langle \triangleright$ para cambiar a un único objeto visualizado y seleccione la posición AF.
 - Si mueve el cursor fuera de la pantalla, el modo "Todos los objetivos" se restaura.

Todos los objetivos

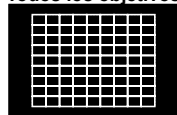

La cámara elige automáticamente de entre todos los áreas de enfoque.

Objetivo único

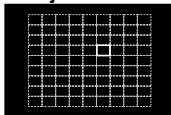

Seleccione el objetivo de enfoque manualmente.

Todos los objetivos

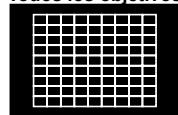

Precauciones

- Al usar un objetivo de sistema Four Thirds, la cámara se conmuta automáticamente al modo de objetivo único.
- El tamaño y el número del objetivo AF cambia dependiendo de los ajustes del [Teleconvertidor digital], [Aspecto Imagen], y del grupo objetivo.

Uso de objeto pequeño y grupo objeto (Ajuste del punto de mira del AF)

Puede cambiar el método de selección del objetivo y el tamaño del objetivo. También puede seleccionar el AF de prioridad de rostro (P. 49).

- 1 Presione las teclas de control para visualizar el objetivo AF.
- 2 Presione el botón **INFO** durante la selección del objetivo AF y elija el método de selección mediante $\Delta \nabla$.

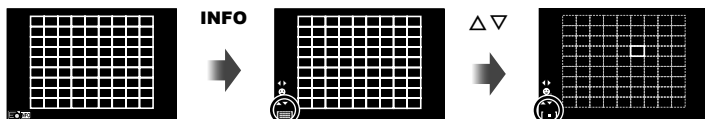

(Todos los objetivos)	La cámara selecciona automáticamente de entre todos los objetivos AF.
(Objetivo único)	Se selecciona un único objetivo AF.
(Objetivo pequeño)	Se puede reducir el tamaño del objetivo AF.
(Objetivo de grupo)	La cámara elige automáticamente de entre los objetivos del grupo seleccionado.

Precauciones





- Al tomar vídeos, la cámara se conmuta automáticamente al modo de objetivo único.
- Al usar un objetivo de sistema Four Thirds, la cámara se conmuta automáticamente al modo de objetivo único.

AF con prioridad al rostro/AF de detección de pupilas

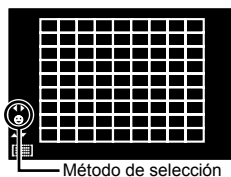
La cámara detecta rostros y ajusta el enfoque y la medición ESP digital.

- 1 Presione las teclas de control para mostrar el objetivo AF.
- 2 Pulse el botón **INFO**.
 - Puede cambiar el método de selección del objetivo AF.
- 3 Use $\leftarrow \triangleright$ para seleccionar una opción y presione OK .



OFF Prior. Rostro Off	Prioridad al rostro desactivada.
 Prior. Rostro On	Prioridad al rostro activada.
 Prioridad Rostro & Ojos	El sistema de enfoque automático selecciona la pupila del ojo más cercano a la cámara para AF con prioridad al rostro.
 Prior. Rostro & Ojos Der.	El sistema de enfoque automático selecciona la pupila del ojo de la derecha para AF con prioridad al rostro.
 Prior. Rostro & Ojos Izq.	El sistema de enfoque automático selecciona la pupila del ojo de la izquierda para AF con prioridad al rostro.

- 4 Apunte la cámara al objeto.
 - Si se detecta un rostro, se indicará con un borde blanco.
- 5 Pulse el botón disparador hasta la mitad para enfocar.
 - Cuando la cámara enfoque al rostro dentro del borde blanco, el borde se volverá verde.
 - Si la cámara es capaz de detectar los ojos del sujeto, visualizará un marco verde sobre el ojo seleccionado. (AF de detección de pupilas)
- 6 Pulse el botón disparador hasta abajo para hacer la foto.

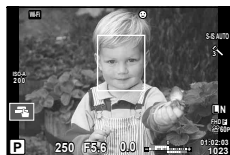

Precauciones

- La prioridad al rostro se aplica únicamente a la primera toma de la secuencia obtenida en el modo de fotografía secuencial.
- Dependiendo del sujeto y del ajuste de filtro artístico, tal vez la cámara no pueda detectar el rostro correctamente.
- Cuando se ajusta en $\left[\text{ESP} \right]$ (Medición ESP digital), la medición se realiza dando prioridad a las caras.

Notas

- La prioridad al rostro también se encuentra disponible con enfoque manual [MF]. Los rostros detectados por la cámara se indican con cuadros blancos.

AF con marco de zoom/AF con zoom (AF con super punto)

Puede usar el zoom en una porción del cuadro cuando esté ajustando el enfoque. Si selecciona una proporción de zoom elevada, podrá usar el enfoque automático para enfocar un área más pequeña que la cubierta normalmente por el objetivo de enfoque automático (AF). También puede posicionar el objetivo de enfoque de forma más precisa.

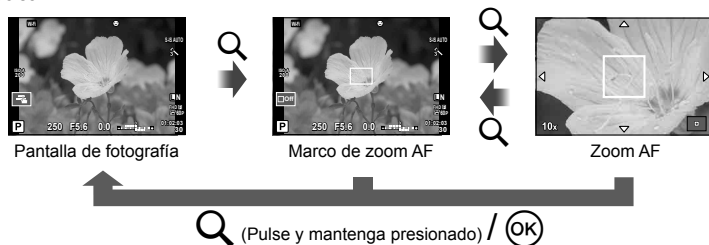

- 1 Preasigne **Q** (icono de zoom) a uno de los botones mediante [Función Botón] (P. 64).
- 2 Pulse y suelte el botón **Q** para visualizar el marco del zoom.
 - Si utilizó el enfoque automático justo antes de pulsar el botón, aparecerá el marco de zoom en la posición de enfoque actual.
 - Utilice $\Delta \nabla < \triangleright$ para posicionar el marco de zoom.
 - Presione el botón **INFO** y utilice $\Delta \nabla$ para seleccionar la relación del zoom. ($\times 3$, $\times 5$, $\times 7$, $\times 10$, $\times 14$)
- 3 Pulse y suelte de nuevo el botón **Q** para acercar el marco del zoom.
 - Utilice $\Delta \nabla < \triangleright$ para posicionar el marco de zoom.
 - Puede cambiar la relación del zoom girando el dial delantero (\odot) o el dial trasero (\ominus).
- 4 Pulse el botón disparador a medias para iniciar el enfoque automático.
 - La cámara se enfocará a partir del sujeto situado en el centro de la pantalla. Para cambiar la posición de enfoque, muévala tocando la pantalla.

Notas

- También puede visualizar y mover el área de ampliación utilizando la pantalla táctil.

Precauciones

- El zoom sólo resulta visible en el monitor y no tiene efecto alguno en las fotografías resultantes.
- Si se usa un objetivo del sistema Four Thirds, el enfoque automático no funcionará durante la visualización del zoom.
- Durante la ampliación, el estabilizador de imagen emite un sonido.

Selección de un modo de enfoque (modo AF)

Seleccione un método de enfoque (modo de enfoque).

Podrá seleccionar distintos métodos de enfoque para el modo de fotografía fija y el modo .

1 Pulse el botón y seleccione el modo AF.

- Puede seleccionar las opciones girando el dial trasero.



2 Seleccione un elemento con el dial delantero y presione el botón .

- El modo AF seleccionado se visualiza en el monitor.

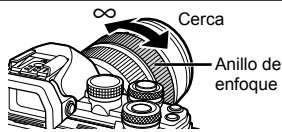
S-AF (AF simple)	La cámara enfoca tan pronto como el botón disparador se pulsa hasta la mitad. Cuando el enfoque está listo y bloqueado se escucha un sonido de aviso y la marca de confirmación AF y el objetivo AF enfocado se iluminan. Este modo es idóneo para hacer fotografías de objetos fijos o con movimientos limitados.
C-AF (AF continuo)	La cámara repite el enfoque mientras el botón disparador permanece pulsado a medias. Cuando el sujeto está enfocado, la marca de confirmación AF del monitor se ilumina, y cuando el enfoque se bloquea por primera vez suena el aviso acústico. Incluso cuando el objeto se mueve o cuando usted cambia la composición de su fotografía, la cámara continúa intentando el enfoque. <ul style="list-style-type: none"> • Al usar un objetivo del sistema Four Thirds, este ajuste cambiará a [S-AF].
MF (enfoque manual)	Esta función permite enfocar manualmente cualquier posición accionando el anillo de enfoque del objetivo. 
S-AF+MF (uso simultáneo del modo S-AF y el modo MF)	Después de pulsar el botón disparador hasta la mitad para enfocar en el modo [S-AF], puede girar el anillo de enfoque para realizar manualmente ajustes finos de enfoque.
C-AF+TR (rastreo AF)	Pulse el botón disparador hasta la mitad para enfocar, a continuación, la cámara rastrea y mantiene el enfoque en el sujeto actual mientras se mantiene el botón en esa posición. <ul style="list-style-type: none"> • El objetivo AF se visualiza en rojo si la cámara ya no puede rastrear al sujeto más. Suelte el botón disparador y encuadre de nuevo al sujeto pulsando el botón disparador hasta la mitad. • Al usar un objetivo del sistema Four Thirds, este ajuste cambiará a [S-AF].

Precauciones

- Es posible que la cámara no sea capaz de enfocar si el objeto está escasamente iluminado, oscurecido por niebla o humo, o no tiene suficiente contraste.
- Al usar un objetivo del sistema Four Thirds, AF no estará disponible durante la grabación de vídeo.
- El modo AF no se puede ajustar si el pestillo de enfoque MF del objetivo está ajustado en MF.

Cambio del brillo de los reflejos y sombras

Use [Control de luces y sombras] para ajustar el brillo de las altas luces y sombras. [Control de luces y sombras] es una opción [Multifunción] (P. 66). Bajo los ajustes predeterminados, [Multifunción] está asignado al botón **Fn2**. Pulse el botón **Fn2** para ver los ajustes. A continuación, puede usar el dial trasero para ajustar las sombras y el dial delantero para ajustar las altas luces. Para cancelar, mantenga pulsado \odot .

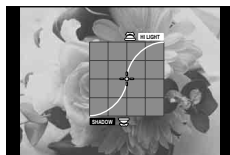

Control del color (Creador de colores)

Use [Generador Color] para ajustar el tono del sujeto. Podrá previsualizar los cambios en la pantalla. [Generador Color] es una opción [Multifunción] (P. 66). Bajo los ajustes predeterminados, [Multifunción] está asignado al botón **Fn2**.

Selección del generador de color en el menú multifunción

- 1 Mantenga pulsado el botón **Fn2** y gire el dial trasero.
 - Se visualizará el menú multifunción.
- 2 Seleccione el Creador de colores y suelte el botón.

Uso del creador de colores

- 1 Pulse el botón **Fn2**.
 - Se visualizará una pantalla de opciones.

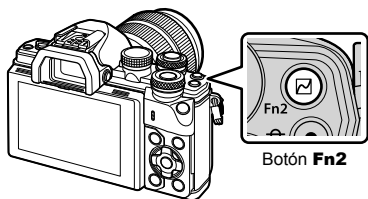

- 2 Ajuste el matiz con el dial delantero y la saturación con el dial trasero.
 - Presione y mantenga apretado el botón \odot para cancelar cualquier cambio.
 - Presione el botón **MENU** para salir del Creador de colores sin cambiar los ajustes.
- 3 Presione el botón \odot para guardar los cambios.
 - Los ajustes se almacenan en \odot (Creador de colores) del modo de fotografía (P. 68).
 - El modo de imagen [Generador Color] será seleccionado una vez guardados los ajustes.

Precauciones

- El balance de blancos está establecido en AUTO.
- Cuando el modo de calidad de imagen está ajustado en [RAW], la imagen se graba en RAW+JPEG.

Ajuste del color (balance de blancos)

El balance de blancos (WB) garantiza que los objetos blancos de las imágenes grabadas se vean blancos. [AUTO] es adecuado para la mayoría de circunstancias, pero se pueden elegir otros valores según la fuente de luz cuando [AUTO] no da resultados satisfactorios o si deliberadamente desea introducir otra coloración en sus imágenes.

1 Presione **OK** para seleccionar el balance de blancos.

- Puede seleccionar las opciones girando el dial trasero.



2 Seleccione un elemento con el dial delantero y presione el botón **OK**.

Modo WB		Temperatura de color	Condiciones de luz
Balance de blancos automático	AUTO	—	Se utiliza para la mayoría de las condiciones de iluminación (cuando hay una parte blanca encuadrada en el monitor). Utilice este modo para el uso general.
Balance de blancos preajustado		5300K	Para fotografiar en exteriores en un día despejado o para capturar los colores rojizos de una puesta del sol o los colores de una exhibición de fuegos artificiales
		7500K	Para fotografiar en exteriores bajo la sombra en un día despejado
		6000K	Para tomas en espacios exteriores en un día nublado
		3000K	Para fotografiar bajo lámparas de tungsteno
		4000K	Para objetos iluminados con luces fluorescentes
		—	Para la fotografía subacuática
		5500K	Para fotografiar con flash
Balance de blancos de un toque (P. 55)		Temperatura de color ajustada utilizando la opción del balance de blancos de un toque.	Para cuando un sujeto blanco o gris puede utilizarse para medir el balance de blancos y el sujeto se encuentra bajo condiciones de luz mixta o iluminado por un tipo desconocido de flash u otra fuente de luz.
Balance de blancos personalizado	CWB	2000K– 14000K	Después de pulsar el botón INFO , utilice los botones < > para seleccionar una temperatura de color y, a continuación, pulse OK .

Precauciones

- Cuando [Generador Color] está ajustado, el balance de blancos está establecido en AUTO.

Balance de blancos de un toque

Mida el balance de blancos colocando un trozo de papel u otro objeto blanco bajo la misma luz que se va a usar en la toma final. Esta función es útil para fotografiar objetos bajo iluminación natural, así como también bajo diversas fuentes de iluminación con diferentes temperaturas de color.

- 1 Seleccione [W1], [W2], [W3] o [W4] (balance de blancos con un toque 1, 2, 3 o 4) y presione el botón **INFO**.
- 2 Fotografe una pieza de papel sin color (blanco o gris).
 - Encadre el objeto de tal manera que llene la pantalla y que no caiga ninguna sombra sobre él.
 - Aparece la pantalla de balance de blancos de un toque.
- 3 Seleccione [Si] y pulse **OK**.
 - El nuevo valor se guarda como una opción de un preajuste de balance de blancos.
 - El nuevo valor se guarda hasta que se mide de nuevo el balance de blancos de un toque. El apagado de la alimentación no reajustará los datos.

Establecimiento de ajustes precisos en el balance de blancos (compensación del balance de blancos)

Se pueden establecer y ajustar con precisión los valores de compensación en el balance de blancos automático y en el balance de blancos preajustado.

- 1 Presione **OK** y seleccione el balance de blancos que desee corregir.
- 2 Utilice el dial delantero para seleccionar el eje de compensación, y el dial trasero para cambiar el valor de compensación.

Para la compensación en el eje A (rojo-azul)

Mueva la barra en la dirección + para realzar los tonos rojos, y en la dirección – para realzar los tonos azules.

Para la compensación en el eje G (verde-magenta)

Mueva la barra en la dirección + para realzar los tonos verdes, y en la dirección – para realzar los tonos magentas.





Notas

- Para comprobar el balance de blancos corregido, presione **OK**. Se visualizará una imagen de muestra tomada con los ajustes vigentes del balance de blancos.
- Para ajustar el mismo balance de blancos en todos los modos de balance de blancos, use [Todas **WBZ**] (P. 104).

Ráfaga de disparo/uso del disparador automático













Mantenga pulsado el botón disparador hasta el fondo para tomar una serie de fotos. Alternativamente, puede tomar fotografías utilizando el disparador automático.

1 Presione el botón  para seleccionar  (fotografiado secuencial/disparador automático).

- Puede seleccionar las opciones girando el dial trasero.





2 Seleccione un elemento con el dial delantero y presione el botón .

	Fotografiado de una sola imagen	Toma 1 cuadro a la vez cuando el botón disparador está pulsado (modo de fotografiado normal, fotografiado de un solo cuadro).
	Secuencial H	Las fotografías se toman a aprox. 8,5 cuadros por segundo (fps) mientras el botón disparador esté pulsado hasta el fondo. El enfoque, la exposición y el balance de blancos están fijados en los valores correspondientes a la primera toma de cada serie.
	Secuencial L	Las fotografías se toman a aprox. 4,3 cuadros por segundo (fps) mientras el botón disparador esté pulsado hasta el fondo. El enfoque y la exposición están fijados conforme a las opciones seleccionadas para [Modo AF] (P. 51) y [AEL/AFL] (P. 109).
	Disparador automático 12 SEG	Pulse el botón disparador hasta la mitad para enfocar y, a continuación, hasta el final para iniciar el temporizador. Primero, el LED del disparador automático se enciende durante aproximadamente 10 segundos, luego empieza a parpadear durante aproximadamente 2 segundos, y luego se toma la fotografía.
	Disparador automático 2 SEG	Pulse el botón disparador hasta la mitad para enfocar y, a continuación, hasta el final para iniciar el temporizador. La luz del disparador automático parpadea durante aproximadamente 2 segundos, y luego se toma la fotografía.
	Disparador automático personalizado	Presione el botón INFO para ajustar [ Temporizador], [Encuadre], [Tiempo del intervalo], y [Cada fotograma AF]. Seleccione un ajuste usando <D>, y configure el ajuste usando el dial trasero (). Si [Cada fotograma AF] está ajustado en [ON], cada fotograma se enfoca automáticamente antes de la toma.
	Elevac. Espejo[]	Las minúsculas vibraciones de la cámara causadas por los movimientos del obturador se pueden reducir durante la toma continua y el modo de disparador automático (P. 58).
	Silenc.[]	Realiza tomas sin grabar el ruido del disparador en el fotografiado secuencial y en el modo de disparador automático (P. 58).

Notas

- Para cancelar el disparador automático activado, presione .

Precauciones



- Cuando se usa , no aparece ninguna imagen de confirmación durante la toma. La imagen vuelve a aparecer una vez concluida la toma. Cuando se usa , aparece la imagen tomada inmediatamente antes.
- La velocidad del fotografiado secuencial varía dependiendo del objetivo que se esté usando y del enfoque del objetivo del zoom.
- Durante la toma secuencial, si la indicación de verificación de batería parpadea debido a la poca carga de la batería, la cámara interrumpe la toma y empieza a guardar las fotografías tomadas en la tarjeta. Dependiendo de la cantidad de carga restante en la batería, puede que la cámara no guarde todas las fotografías.
- Instale la cámara firmemente en un trípode para la toma con disparador automático.
- Si al usar el disparador automático usted se pone delante de la cámara para pulsar el botón disparador, es posible que la fotografía resulte desenfocada.

Fotografiado sin las vibraciones causadas por el accionamiento del botón disparador (Elevac. Espejo [♦])

Para evitar que la cámara se mueva por las pequeñas vibraciones que se producen durante el accionamiento del disparador, la toma se realiza con un obturador electrónico de cortinilla delantera.

Éste se usa al realizar tomas con un microscopio o un superteleobjetivo.



Se puede cambiar el intervalo de tiempo que transcurre desde que se pulsa hasta abajo el botón disparador hasta que el obturador se dispara en [Elevac. Espejo[♦]] en  Menú de toma 2. Ajústelo en [Off] para ocultar este elemento de ajuste. (P. 94)

- 1 Presione el botón  para seleccionar  (fotografiado secuencial/disparador automático).
 - Puede seleccionar las opciones girando el dial trasero.
- 2 Seleccione uno de los elementos marcados con ♦ usando el dial delantero y presione el botón .
- 3 Tome la fotografía.
 - Cuando ha transcurrido el intervalo establecido, el obturador se dispara y la imagen se toma.

Fotografiado sin el ruido del obturador (Silenc.[♥])

En aquellas situaciones en las que el ruido del obturador suponga un problema, se puede realizar la toma sin hacer ruido. La toma se ejecuta mediante obturadores electrónicos en las cortinillas delantera y trasera, a fin de reducir las minúsculas vibraciones de la cámara causadas por los movimientos del obturador, tal y como ocurre en la toma antigolpes.

Se puede cambiar el intervalo de tiempo que transcurre desde que se pulsa hasta abajo el botón disparador hasta que el obturador se dispara en [Silenc.[♥]] en  Menú de toma 2. Ajústelo en [Off] para ocultar este elemento de ajuste. (P. 94)



- 1 Presione el botón  para seleccionar  (fotografiado secuencial/disparador automático).
 - Puede seleccionar las opciones girando el dial trasero.
- 2 Seleccione uno de los elementos marcados con ♥ usando el dial delantero y presione el botón .
- 3 Tome la fotografía.
 - Cuando se acciona el disparador, la pantalla del monitor se oscurece durante un momento. El disparador no hará ningún ruido.

Precauciones

- Si el objeto se está moviendo, la imagen se distorsionará.
- Pueden producirse distorsiones en la imagen debido al parpadeo causado por la iluminación fluorescente o los movimientos pronunciados del objeto.

Ajuste del aspecto de la imagen

Podrá cambiar la proporción (relación horizontal-vertical) al tomar fotografías. Dependiendo de sus preferencias, puede ajustar la proporción a [4:3] (estándar), [16:9], [3:2], [1:1], ó [3:4].

- 1 Presione el botón  y seleccione una relación de aspecto.
 - Puede seleccionar las opciones girando el dial trasero.
- 2 Utilice el dial delantero para seleccionar una relación de aspecto y presione el botón .

Precauciones

- Las imágenes JPEG se recortan para adquirir la proporción seleccionada; sin embargo, las imágenes RAW no se recortan sino que se guardan incluyendo información sobre la proporción seleccionada.
- Cuando se reproducen las imágenes RAW, la relación de aspecto seleccionada se muestra mediante un cuadro.

Selección de la calidad de imagen (modo de calidad de imagen fija)

Se puede establecer un modo de calidad de imagen para imágenes fijas. Seleccione una calidad adecuada para la aplicación (como por ejemplo para su procesamiento en un ordenador, para su uso en un sitio web, etc.).

1 Presione **OK** para seleccionar el modo de calidad de imagen para imágenes fijas.

- Puede seleccionar las opciones girando el dial trasero.



Modo de calidad de imagen fija

2 Seleccione un elemento con **<>** y presione el botón **OK**.

Elija entre los modos JPEG (**L**, **M**, **N**, y **S**) y RAW. Elija una opción JPEG+RAW para grabar una imagen JPEG y otra imagen RAW con cada toma. Los modos JPEG combinan tamaño de imagen (**L**, **M** y **S**) y tasa de compresión (SF, F, N y B).



Cuando quiera seleccionar una combinación distinta de **L**/**M**/**N**/**S**, cambie los ajustes [Ajuste **<=>**] (P. 104) en el menú personalizado.

Datos de imagen RAW

Este formato (extensión ".ORF") almacena los datos de la imagen sin procesar para su procesamiento posterior. Los datos de imagen RAW no pueden visualizarse usando otras cámaras o software, y las imágenes RAW no pueden seleccionarse para imprimir. Esta cámara permite realizar copias en formato JPEG de las imágenes tomadas en formato RAW. **Edición de imágenes fijas** (P. 95)

Selección de la calidad de imagen (modo de calidad de imagen de vídeo)

Ajuste un modo de calidad de imagen de vídeo adecuado para el uso deseado.

- 1 Ajuste el dial de modo en .
- 2 Presione el botón  para visualizar el Control Live, y con el dial trasero seleccione un modo de calidad de imagen de vídeo.



Modo de calidad de imagen de vídeo

- 3 Seleccione un elemento con el dial delantero.
 - Para cambiar los ajustes en los modos de calidad de imagen, presione el botón **INFO** y cambie los ajustes con el dial trasero.

Modo de grabación	Aplicación	Ajustes que puede cambiar
MOV FHD 30p (Full HD Fine 30p)* ¹	Toma de minivideos (P. 41)	Frecuencia de fotogramas Tiempo de la toma
MOV FHD 60p (Full HD Fine 60p)* ¹	Ajuste 1	Frecuencia de fotogramas
MOV FHD 60p (Full HD Super Fine 60p)* ¹	Ajuste 2	Frecuencia de fotogramas
MOV FHD 30p (Full HD Fine 30p)* ¹	Ajuste 3	Frecuencia de fotogramas
MOV FHD 30p (Full HD Normal 30p)* ¹	Ajuste 4	Frecuencia de fotogramas
MOV FHD 30p (Full HD Fine 30p)* ^{1*2}	Personalizado	Tipo de vídeo, ajustes detallados, toma a cámara lenta/rápida
HD (1280×720, Motion JPEG)* ³	Para la reproducción o edición en ordenador	—
SD (640×480, Motion JPEG)* ³	Para la reproducción o edición en ordenador	—
HighSpeed 120fps (HighSpeed 120fps, Motion JPEG)	Grabación de vídeos a alta velocidad (P. 44)	—

*¹ Formato de archivo: MPEG-4 AVC/H.264. Los archivos pueden tener un tamaño de hasta 4 GB. Los vídeos individuales pueden ser de hasta 29 minutos de duración.

*² All-Intra se refiere a un vídeo grabado sin compresión de intra-fotograma. Los vídeos en este formato son aptos para la edición, sin embargo, poseerán un tamaño de datos mayor.

*³ Los archivos pueden tener un tamaño de hasta 2 GB.

- Cuando la salida de vídeo está ajustada en PAL, una frecuencia de fotogramas de 30p pasará a ser de 25p y una frecuencia de fotogramas de 60p pasará a ser de 50p.
- Dependiendo del tipo de tarjeta utilizado, la grabación podría finalizar antes de alcanzar la longitud máxima.

- 4 Presione el botón  para guardar los cambios.

Uso del flash (fotografía con flash)

El flash puede ajustarse manualmente según sea necesario. El flash puede utilizarse para la fotografía con flash en una amplia variedad de condiciones de disparo.

- 1 Gire la palanca **ON/OFF** hacia **UP** para subir el flash.

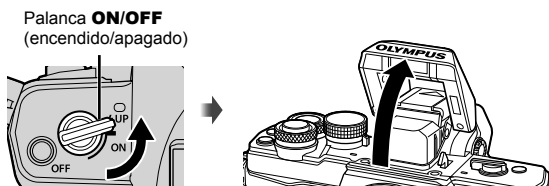

- 2 Pulse el botón **OK** y seleccione el modo de flash.

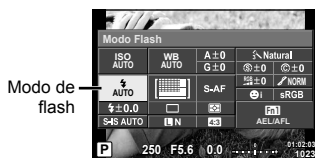

- 3 Seleccione un elemento con el dial delantero y presione el botón **OK**.

- Las opciones disponibles y el orden en el que aparecen varían en función del modo de disparo. Véase "Modos de flash que pueden ajustarse según el modo de fotografiado" (P. 63)

AUTO	Flash automático	El flash se dispara automáticamente bajo condiciones de luz baja o de iluminación a contraluz.
	Flash de relleno	El flash dispara independientemente de las condiciones de iluminación.
	Flash desactivado	El flash no dispara.
	Flash de reducción del efecto de ojos rojos	Esta función permite reducir el efecto de ojos rojos. En los modos S y M , el flash siempre dispara.
	Sincronización lenta (1ª cortinilla)	Las velocidades de obturación lentas se emplean para aclarar los fondos pobremente iluminados.
	Sincronización lenta (1ª cortinilla)/ Reducción del efecto de ojos rojos	Combina la sincronización lenta con la reducción de ojos rojos.
	Sincronización lenta (2ª cortinilla)	El flash dispara justo antes del cierre del obturador para crear trazas de luz detrás de fuentes de luz en movimiento.
	Manual	Para usuarios que prefieren el funcionamiento manual. Si usted pulsa el botón INFO , puede utilizar el dial para ajustar el nivel de flash.

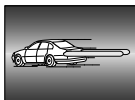

Precauciones

- En [] (Flash de reducción del efecto de ojos rojos), transcurre 1 segundo desde los flashes previos hasta que se acciona el obturador. No mueva la cámara hasta que finalice la toma.
- [] (Flash de reducción del efecto de ojos rojos) puede no funcionar de forma eficaz en algunas condiciones de toma.
- Cuando se dispara el flash, la velocidad de obturación se ajusta en 1/250 seg. o inferior. Cuando fotografíe un sujeto contra un fondo luminoso utilizando el flash de relleno, puede que el fondo quede sobreexpuesto.

Modos de flash que pueden ajustarse según el modo de fotografiado

Modo de fotografiado	Panel Super Control LV	Modo de flash	Temporización de flash	Condiciones para el disparo del flash	Límite de velocidad de obturación
P/A		Flash automático	1ª cortinilla	Dispara automáticamente en condiciones oscuras o a contraluz	1/30 seg. – 1/250 seg.*
		Flash automático (reducción de ojos rojos)			
		Flash de relleno		Dispara siempre	30 seg. – 1/250 seg.*
		Flash desactivado	—	—	—
		Sincronización lenta (reducción de ojos rojos)	1ª cortinilla	Dispara automáticamente en condiciones oscuras o a contraluz	60 seg. – 1/250 seg.*
		Sincronización lenta (1ª cortinilla)			
		Sincronización lenta (2ª cortinilla)	2ª cortinilla		
S/M		Flash de relleno	1ª cortinilla	Dispara siempre	60 seg. – 1/250 seg.*
		Flash de relleno (reducción de ojos rojos)			
		Flash desactivado	—	—	—
		Flash de relleno/ Sincronización lenta (2ª cortinilla)	2ª cortinilla	Dispara siempre	60 seg. – 1/250 seg.*

- **AUTO**, puede ajustarse en el modo **AUTO**.

* 1/200 segundos cuando se usa un flash externo comercializado por separado.

Alcance mínimo

El objetivo puede arrojar sombras sobre los objetos cercanos a la cámara, causando el efecto de viñeteado, o bien los objetos pueden resultar demasiado brillantes incluso con la mínima potencia de salida.

Objetivos	Distancia aproximada a la que ocurre el viñeteado
14-42mm F3.5-5.6 II R	1m
ED 14-42mm F3.5-5.6 EZ	0,5m
ED 40-150mm F4.0-5.6	0,9m
ED 14-150mm F4.0-5.6 II	0,5m

- Pueden utilizarse unidades de flash externas para evitar el viñeteado. Para evitar la sobreexposición de las fotografías, seleccione el modo **A** o **M** y seleccione un número f elevado, o reduzca la sensibilidad ISO.

Ajuste de la salida del flash (control de intensidad del flash)

Se puede ajustar la salida del flash si encuentra que el objeto aparece sobreexpuesto, o subexpuesto aunque la exposición en el resto del cuadro sea correcta.

- 1 Presione el botón **OK** y seleccione un elemento de control de intensidad del flash.

- Puede seleccionar las opciones girando el dial trasero.

Control de intensidad del flash



- 2 Seleccione un valor de compensación de flash con el dial delantero y presione el botón **OK**.

Precauciones

- Este ajuste no tendrá efecto alguno si el modo de control de flash para la unidad de flash externa es ajustado a MANUAL.
- Los cambios realizados en la intensidad del flash con la unidad de flash externa serán añadidos a los realizados por la cámara.

Asignación de funciones a los botones (Función Botón)

Guarde las opciones de asignación de botones. Esta opción es equivalente al **Menú personalizado**.

Consulte la siguiente tabla para averiguar las funciones que pueden asignarse. Las opciones disponibles varían de botón a botón.

- 1 Pulse el botón **OK** para seleccionar la función del botón.

- Puede seleccionar las opciones girando el dial trasero.

Función botón



- 2 Seleccione un elemento con el dial delantero y presione el botón **OK**.

- Puede asignar una función a un botón si [Función Botón] se visualiza en el menú personalizado.

Elementos de las funciones de los botones

[Fn] Función / [Fn2] Función / [Fn3] Función / [C] Función*1 / [D] Función*2 / [V] Función*2 / [Func. Directa] (Func. Directa)*2 *3 / [•••] *4 / [L-Fn] Función*5

*1 No disponible en el modo **AF**.







*2 Para usar las opciones [D] Función y [V] Función, deberá seleccionar primero [Func. Directa] para [Func. Directa] Función.







*3 Asigna la función a cada **Δ ▽ <Δ>**.

*4 Seleccione el objetivo AF.

*5 Seleccione la función asignada al botón de algunos objetivos.

	Ajusta la compensación de exposición.
ISO / WB	Ajuste la sensibilidad ISO con el dial delantero, y el balance de blancos con el dial trasero.
WB / ISO	Ajuste el balance de blancos con el dial delantero, y la sensibilidad ISO con el dial trasero.
AEL/AFL	Bloqueo AE o bloqueo AF. La función cambia según el ajuste de [AEL/AFL]. Cuando haya seleccionado AEL, pulse el botón una vez para bloquear la exposición y que aparezca [AEL] en el monitor. Pulse el botón de nuevo para cancelar el bloqueo AE.
REC	Presione el botón para grabar un vídeo.
(Previsualización)	La apertura se detiene en el valor seleccionado mientras el botón permanece pulsado. Si [On] está seleccionado para [Lock] en el menú personalizado, la apertura se mantiene en el valor seleccionado incluso cuando se suelta el botón.
(Balance de blancos con un toque)	La cámara mide el balance de blancos cuando se pulsa el botón (P. 55).
(Área AF)	Seleccione el objetivo AF.
Inicio	Presione el botón para seleccionar la posición del objetivo de enfoque automático guardada con [Home] (P. 99). Pulse de nuevo el botón para volver al modo de objetivo AF. Si la cámara se apaga mientras la posición inicial está seleccionada, la posición inicial se reposicionará.
MF	Presione el botón para seleccionar el modo de enfoque manual. Pulse de nuevo el botón para reestablecer el modo AF anteriormente seleccionado.
RAW	Presione el botón para alternar entre los modos de grabación JPEG y RAW+JPEG.
TEST (Imagen De Muestra)	Las fotografías tomadas mientras el botón está pulsado se visualizan en el monitor pero no se graban en la tarjeta de memoria.
Mis Opciones1 – Mis Opciones4	Alterna entre los ajustes registrados de Mis Opciones cuando se presiona el botón. Presione el botón de nuevo para regresar a la posición inicial. El modo de toma cambiará con independencia de la posición del dial de modo.
/ (Submarino angular/Submarino macro)	El botón puede usarse para elegir entre y mientras se acopla la carcasa estanca. Pulse y mantenga pulsado el botón para volver al modo anterior. Si se asigna esta función a un botón, la conmutación entre y mientras se usa un objetivo con funcionalidad de zoom motorizado ajustará automáticamente el objetivo en el extremo WIDE (gran angular) o en el extremo TELE (teleobjetivo).
Menú Guiado	Presione el botón para visualizar los menús guiados.
(Teleconvertidor digital)	Presione el botón para [On] o [Off] el zoom digital.
(Compensación trapezoidal)	Presione el botón una vez para visualizar las opciones de compensación trapezoidal y presiónelo de nuevo para guardar los cambios y salir. Para reanudar la fotografía normal, presione y mantenga apretado el botón seleccionado.
(Amplificar)	Presione el botón para mostrar el marco del zoom. Presiónelo otra vez para ampliar la imagen. Presione y mantenga apretado el botón para apagar el marco del zoom.

Peaking	Cada vez que se presiona el botón, el monitor alterna entre la visualización y la no visualización. Cuando se muestra el realce, el histograma y la visualización del resaltado/sombreado no están disponibles. Cuando use el realce, puede cambiar los colores y los énfasis presionando el botón INFO .
Detener AF.	Detiene el enfoque automático.
	Elija una opción de disparo secuencial o de disparador automático.
	Elija un modo de flash
HDR	Cambia a la toma HDR con la configuración guardada.
BKT	Activa el fotografiado BKT mediante los ajustes guardados.
Multifunción	Para recuperar la multifunción seleccionada durante la fotografía con visor, pulse el botón al cual haya asignado [Multifunción].*  "Uso de las opciones multifunción (Multifunción.)" (P. 66)
 Lock (Bloqueo del panel táctil)	Presione y mantenga apretado el botón para activar y desactivar el funcionamiento del panel táctil.
Zoom Eléctrico	Cuando se esté usando un objetivo con una función de zoom motorizado, después de presionar el botón utilice las teclas de control para efectuar las operaciones del zoom. Para usar el zoom motorizado, primeramente deberá asignar [Func. Directa] para  Función].
 Visual.Niv.	Presione el botón para visualizar el indicador de nivel y presiónelo de nuevo para apagar el indicador de nivel. El indicador de nivel está disponible cuando [Estilo 1] o [Estilo 2] están ajustados en [Estilo visor].
Visor óptico simulado (Simulación de visor óptico)	Pulse el botón para visualizar un visor similar a un visor óptico.  aparecerá en el visor. Vuelva a pulsar para finalizar [Visor óptico simulado].

* Multifunción:  (Control de luces y sombras),  (Creador de colores),  (Sensibilidad ISO/Balance de blancos),  (Balance de blancos/Sensibilidad ISO),  (Ampliación),  (Aspecto de imagen),  (Visor óptico simulado)

■ Uso de las opciones multifunción (Multifunción.)

El botón asignado a la opción [Multifunción] usando [Función Botón] puede usarse para múltiples funciones. Bajo los ajustes predeterminados, [Multifunción] está asignado al botón **Fn2**.

Selección de una función

- Mantenga pulsado el botón al cual haya asignado la multifunción y gire el dial delantero o trasero.
 - Los menús aparecen en pantalla.



- Para seleccionar una función, continúe girando el dial.
 - Suelte el botón cuando la función que desee aparezca seleccionada.

Uso de la función seleccionada

Presione el botón al que se ha asignado la multifunción. Aparece un cuadro de diálogo de selección de opciones.

[Q] asignado al botón Fn2

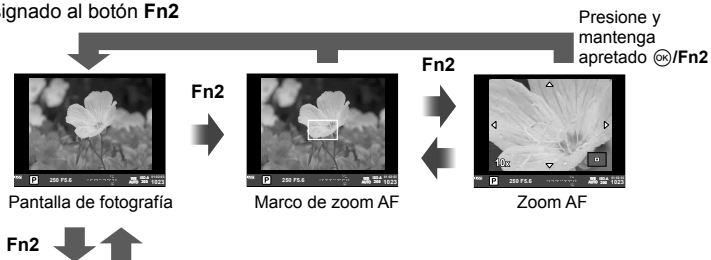

Otra opción asignada al botón Fn2

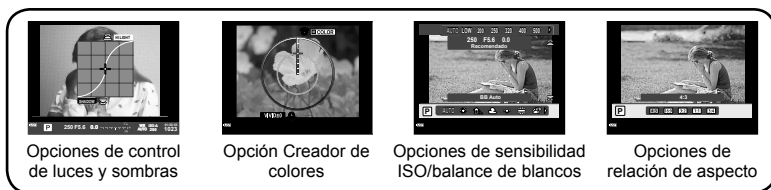

Función	Dial delantero (Fn2)	Dial trasero (Fn2)
[Q] (Control de luces y sombras) (P. 52)	Control de luces	Control de sombras
[Fn2] (Creador de color) (P. 52)	Matiz	Saturación
[ISO] (Sensibilidad ISO/Balance de blancos)* (P. 53/P. 54)	Sensibilidad ISO	Modo WB
[WB] (Balance de blancos/Sensibilidad ISO)* (P. 54/P. 53)	Modo WB	Sensibilidad ISO
[Q] (AF con superpunto) (P. 50)	Marco de zoom AF: Compensación de exposición Zoom AF: Ampliación o reducción	
[Aspecto] (Aspecto de imagen) (P. 59)	Seleccione una opción	
[Visor] (Visor óptico simulado) (P. 108)	—	

* Visualícelo seleccionándolo con [Ajustes funcionalidad múltiple] (P. 102).

Opciones de procesado (modo fotografía)

Seleccione un modo de fotografía y realice ajustes individuales en el contraste, la nitidez y otros parámetros (P. 69). Los cambios para cada modo de fotografía se almacenan por separado.

- 1 Pulse el botón **OK** y seleccione modo fotografía.
 - Puede seleccionar las opciones girando el dial trasero.



Modo fotografía



Modo fotografía

- 2 Seleccione un elemento con el dial delantero y presione el botón **OK**.

	i-Enhance	Produce resultados impresionantes para cada modo de escena.
	Vivid	Produce colores vívidos.
	Natural	Produce colores naturales.
	Muted	Produce tonos planos.
	Portrait	Produce bellos tonos de piel.
	Monotono	Produce tono blanco y negro.
	Personal.	Seleccione un modo de imagen, ajuste los parámetros y registre el ajuste.
	e-Portrait	Produce texturas de piel suaves. No se puede usar con fotografía de horquillado ni en la toma de videos.
	Generador Color	Produce colores ajustados con Creador de colores (P. 52).
	Pop Art	Elija un filtro artístico y seleccione el efecto deseado. "Tipos de filtros artísticos" (P. 28)
	Enfoque Suave	
	Color Pálido	
	Tono Claro	
	B/N Antiguo	
	Estenopeico	
	Diorama	
	Proceso Cruzado	
	Sepia	
	Tono Dramático	
	Posterización	
	Acuarela	
	Vintage	
	Color Parcial*	

* Después de elegir Color parcial con , presione el botón **INFO** para visualizar el anillo de color.

Realización de ajustes precisos en la nitidez (nitidez)

En los ajustes [Modo Fotografía] (P. 68), se pueden hacer ajustes precisos en la nitidez solamente, y guardar los cambios.

- 1 Presione **OK** y seleccione nitidez.
 - Puede seleccionar las opciones girando el dial trasero.
- 2 Ajuste la nitidez con el dial delantero.



Realización de ajustes precisos en el contraste (contraste)

En los ajustes [Modo Fotografía] (P. 68), se pueden hacer ajustes precisos en el contraste solamente, y guardar los cambios.

- 1 Presione **OK** y seleccione contraste.
 - Puede seleccionar las opciones girando el dial trasero.
- 2 Ajuste el contraste con el dial delantero.



Realización de ajustes precisos en la saturación (saturación)

En los ajustes [Modo Fotografía] (P. 68), se pueden hacer ajustes precisos en la saturación solamente, y guardar los cambios.

- 1 Presione **OK** y seleccione saturación.
 - Puede seleccionar las opciones girando el dial trasero.
- 2 Ajuste la saturación con el dial delantero.

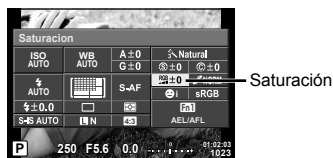

Realización de ajustes precisos en el tono (gradación)

En los ajustes [Modo Fotografía] (P. 68), se pueden hacer ajustes precisos en el tono solamente, y guardar los cambios.

- 1 Presione **OK** y seleccione tono.
 - Puede seleccionar las opciones girando el dial trasero.
- 2 Ajuste el tono con el dial delantero.

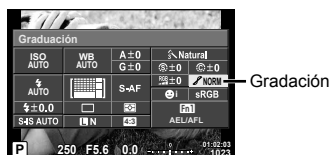

AUTO:Auto	Divide la imagen en regiones detalladas y ajusta el brillo de forma separada para cada región. Útil para imágenes con áreas de gran contraste en las que los blancos aparecen demasiado brillantes o los negros, demasiado oscuros.
NORM:Normal	Utilice el modo [Normal] para usos generales.
HIGH:Clave Alta	Gradación para un objeto brillante.
LOW:Clave Baja	Gradación para un objeto oscuro.

■ Aplicación de efectos de filtro a fotografías monotonas (Filtro B&N)

En el ajuste monotonos de los ajustes [Modo Fotografía] (P. 68), se puede añadir y almacenar de antemano un efecto de filtro. Así se crea una imagen monotonos en la que el color que concuerde con el color del filtro se abriganta y el color complementario se oscurece.

- 1 Presione **OK** y seleccione [Modo Fotografía].
 - Puede seleccionar las opciones girando el dial trasero..
- 2 Seleccione [Monotonos] y luego [Filtro B&N].



N:Neutral	Creará una imagen normal en blanco y negro.
Ye:Amarillo	Reproduce nubes blancas claramente definidas en un cielo azul natural.
Or:Naranja	Enfatiza ligeramente los colores con cielos azules y puestas del sol.
R:Rojo	Enfatiza intensamente los colores con cielos azules y el brillo de los follajes de carmesí.
G:Verde	Enfatiza intensamente los colores rojos de los labios y verdes de las hojas.

■ Ajuste del tono de una imagen monotono (Tono de fotografía)

Puede ajustar y almacenar un tinte de color para imágenes monotono tomadas en el [Modo Fotografía] (P. 68).

1 Presione **OK** y seleccione [Modo Fotografía].

- Puede seleccionar las opciones girando el dial trasero.

2 Seleccione [Monotono] y luego [Imag. Tono].



Tono de fotografía

N:Neutral	Crea una imagen normal en blanco y negro.
S:Sepia	Sepia
B:Azul	Azulado
P:Morado	Purpura
G:Verde	Verdoso

Ajuste del formato de reproducción del color (Espac. Color)

Puede seleccionar un formato para asegurarse de que los colores se reproduzcan correctamente cuando las imágenes tomadas se regeneren en un monitor o se impriman. Esta opción es equivalente al [Espac. Color] en **Menú personalizado**.

1 Presione **OK** y seleccione espacio de color.

- Puede seleccionar las opciones girando el dial trasero.

2 Seleccione un formato de color con el dial delantero.





Espacio de color

sRGB	Éste es el espacio de color RGB estándar estipulado por la Comisión Electrotécnica Internacional (IEC por sus siglas en inglés). Normalmente, use [sRGB] como el ajuste estándar.
AdobeRGB	Éste es un estándar provisto por Adobe Systems. Se requiere software y hardware (pantalla, impresora, etc.) que sea compatible para una correcta producción de imágenes.

Opciones de sonido de vídeo (grabación de sonido en los vídeos)

Puede ajustar el sonido de la grabación durante la toma de vídeos.

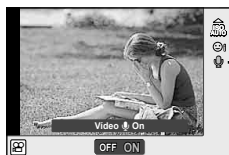

- 1 Gire el dial de modo hasta , y presione el botón  para seleccionar un sonido de vídeo.
 - Puede seleccionar las opciones girando el dial trasero.



Sonido de vídeo



- 2 Accione el conmutador ON/OFF con el dial delantero y presione el botón .

Precauciones

- Al grabar sonidos durante una grabación, el ruido del objetivo y de la cámara podría grabarse. Si lo desea, puede reducir estos ruidos grabando con el [Modo AF] ajustado a [S-AF], o limitando el número de veces que pulsa los botones.
- No se graba ningún sonido en modo  (Diorama).
- Cuando la grabación de sonido con el vídeo está ajustada en [OFF], se visualiza .

Adición de efectos a un vídeo



En el modo de vídeo, puede crear vídeos que aprovechen los efectos disponibles en el modo de fotografía. Coloque el dial de modo en  para activar los ajustes.

- 1 Gire el dial de modo hasta , presione el botón , y use el dial trasero para seleccionar un modo de toma.



Modo de fotografiado

- 2 Utilice el dial delantero para elegir un modo de toma y presione el botón .

P	La apertura óptima se ajusta automáticamente de acuerdo con el brillo del sujeto.
A	La descripción del fondo se cambia ajustando la apertura. Use el dial trasero () para ajustar la apertura.
S	La velocidad del obturador afecta la apariencia del sujeto. Use el dial trasero para ajustar la velocidad de obturación. La velocidad del obturador puede ajustarse en valores de entre 1/60 seg. y 1/4000 seg.
M	El usuario controla la apertura y la velocidad de obturación. Use el dial delantero () para elegir la apertura, y el dial trasero () para seleccionar la velocidad de obturación a partir de valores entre 1/60 seg. y 1/4000 seg. La sensibilidad puede ajustarse manualmente entre ISO 200 y 6400; el control automático de la sensibilidad ISO no está disponible.

Precauciones



- El extremo inferior de la velocidad de obturación cambia conforme a la frecuencia de fotogramas de la calidad de imagen del vídeo.
- No es posible la estabilización cuando la cámara se sacude excesivamente.
- Si el interior de la cámara se calienta, la grabación se detiene automáticamente para proteger la cámara.
- Con algunos filtros artísticos, se limita la operación [C-AF].

3 Reproducción

Visualización de información durante la reproducción

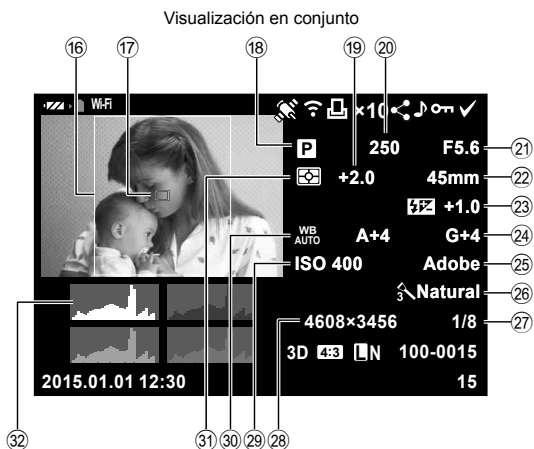
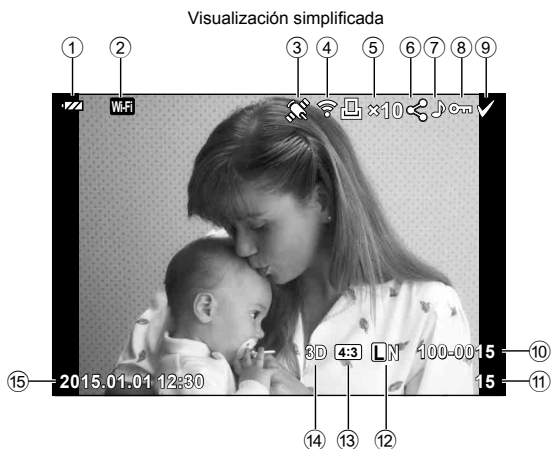
Información sobre las imágenes reproducidas



- ① Revisión de batería.....P. 16
- ② Conexión LAN inalámbrica...P. 116–121
- ③ Inclusión de información GPS.....P. 119
- ④ Carga Eye-Fi completa.....P. 108
- ⑤ Reserva de impresión
Número de impresiones.....P. 127
- ⑥ Orden de compartir.....P. 80
- ⑦ Registro de sonido.....P. 80
- ⑧ Protegida.....P. 79
- ⑨ Imagen seleccionada.....P. 80
- ⑩ Número de archivo.....P. 105
- ⑪ Número de imagen
- ⑫ Modo de grabación.....P. 85
- ⑬ Proporción.....P. 59
- ⑭ Imagen en 3D.....P. 26
 -  Imagen guardada temporalmente para PHOTO STORY.....P. 31
 -   Imagen HDR.....P. 91
- ⑮ Fecha y hora.....P. 17
- ⑯ Borde de aspecto.....P. 59
- ⑰ Objetivo AF.....P. 48
- ⑱ Modo de fotografiado.....P. 22–39
- ⑲ Compensación de exposición.....P. 47
- ⑳ Velocidad de obturación.....P. 32–35
- ㉑ Valor de apertura.....P. 32–35
- ㉒ Distancia focal
- ㉓ Control de intensidad del flash.....P. 64
- ㉔ Compensación de balance de blancos.....P. 55
- ㉕ Espacio de color.....P. 105
- ㉖ Modo de fotografía.....P. 68
- ㉗ Tasa de compresión.....P. 114
- ㉘ Número de píxeles.....P. 104
- ㉙ Sensibilidad ISO.....P. 53
- ㉚ Balance de blancos.....P. 54
- ㉛ Modo de medición.....P. 53
- ㉜ Histograma.....P. 21

Conmutación de la visualización de información

Puede cambiar la información que aparece en el monitor durante la reproducción presionando el botón **INFO**.

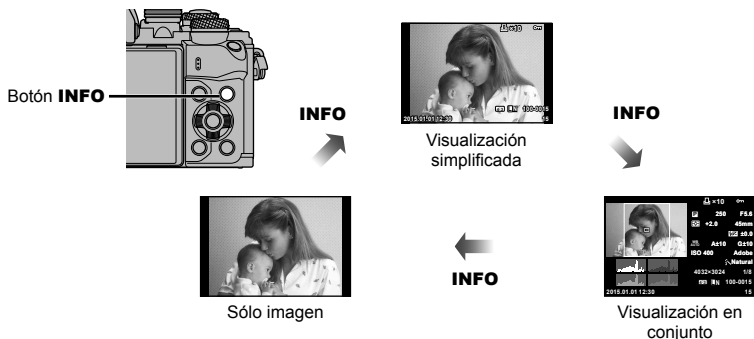

Visualización de fotografías y vídeos

1 Pulse el botón .

- Se mostrará su fotografía o vídeo más reciente.
- Seleccione la fotografía o el vídeo que desee con el dial delantero () o las teclas de control.
- Pulse el botón disparador hasta la mitad para regresar al modo de fotografiado.











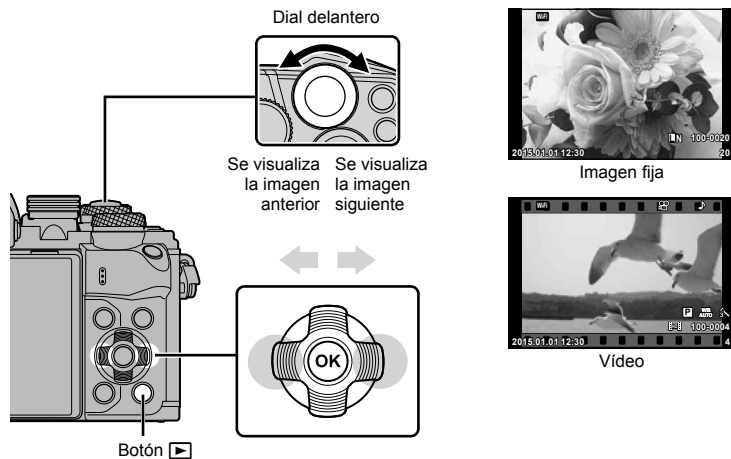













Imagen fija



Vídeo

Dial trasero ()	Ampliación ()/Índice ()
Dial delantero ()	Anterior () /Siguiente () La operación también está disponible durante la reproducción de primeros planos.
Teclas de control (   )	Reproducción de una sola imagen: Siguiente () /previo () / volumen de la reproducción ( ) Reproducción en primer plano: Desplazamiento de la imagen Podrá ver el fotograma siguiente () o el anterior () durante la reproducción en primer plano pulsando el botón INFO . Reproducción índice/Mis minivideos/calendario: Resalta la imagen
Fn1	Muestra un marco de zoom. Utilice las operaciones táctiles para ajustar la posición del marco y presione Fn1 para ampliar la imagen. Para cancelar, presione Fn1 .
INFO	Ver información de la imagen
	Seleccionar la imagen (P. 80)
Fn2	Proteger fotografía (P. 79)
	Borrar la imagen (P. 79)
	Visualiza los menús (en la reproducción del calendario, pulse este botón para salir de la reproducción de una sola imagen)

Visualización del índice/visualización del calendario



- Desde la reproducción de una sola imagen, gire el dial trasero hasta  para ejecutar la reproducción de índices. Gire un poco más para ejecutar la reproducción de Mis minivideos, y otro poco más para la reproducción del calendario.
- Gire el dial trasero hasta la posición  para regresar a la reproducción de una sola imagen.



*1 Si se han creado uno o varios elementos de Mis minivideos, se mostrarán aquí (P. 41).

Visualización de imágenes fijas



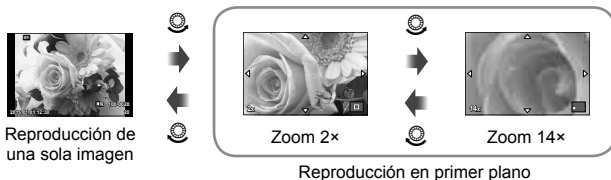

Reproducción en primer plano

En la reproducción de una sola imagen, gire el dial trasero hasta la posición  para ampliarla. Gírelo hasta la posición  para regresar a la reproducción de una sola imagen.



Girar

Seleccione para girar las fotografías.

- 1 Reproduzca la fotografía y pulse .
- 2 Seleccione [Girar] y pulse .
- 3 Pulse  para girar la imagen en sentido antihorario,  para girarla en el sentido horario, la imagen gira cada vez que se pulsa el botón.
 - Pulse  para guardar los ajustes y salir.
 - La imagen que se ha girado se guarda en su orientación actual.
 - Los videos, las fotos en 3D y las imágenes protegidas no pueden girarse.

Reproducción de diapositivas

Esta función visualiza las imágenes almacenadas en la tarjeta, sucesivamente, una tras otra.

- 1 Pulse **OK** durante la reproducción y seleccione **[Imágenes]**.



- 2 Cambie los ajustes.

Inicio	Iniciar la reproducción de diapositivas. Las imágenes se visualizan en orden, comenzando con la imagen actual.
BGM	Ajuste [Joy] o ajuste BGM en [Off].
Desplazam.	Ajustar el tipo de reproducción de diapositivas.
Intervalo Diapo	Elegir el tiempo de visualización de cada diapositiva entre 2 y 10 segundos.
Intervalo Vídeo	Seleccionar [Todo] para incluir vídeos íntegros en la reproducción de diapositivas, o [Corto] para incluir sólo los momentos iniciales de cada vídeo.

- 3 Seleccione [Inicio] y pulse **OK**.
 - Comenzará la reproducción de diapositivas.
 - Pulse **OK** para detener la reproducción de diapositivas.

Volumen

Pulse **Δ** **▽** durante la reproducción de diapositivas para cambiar el volumen general del altavoz de la cámara. Presione **<D>** mientras se visualiza el indicador de ajuste de volumen a fin de ajustar el balance entre el sonido grabado con la imagen o vídeo y la música de fondo.

Notas

- Se puede cambiar el valor de [Joy] a un BGM diferente. Grabe los datos descargados del sitio web de Olympus en la tarjeta, seleccione [Joy] como [BGM] en el paso 2 y pulse **D**. Para realizar la descarga, visite esta página web: <http://support.olympus-imaging.com/bgmdownload/>

Volumen

Es posible ajustar el volumen pulsando **Δ** o **▽** durante la reproducción de un solo cuadro o de vídeos.



Visionado de vídeos

Seleccione un vídeo y pulse el botón **OK** para visualizar el menú de reproducción. Seleccione [Rep. vídeo] y presione el botón **OK** para empezar la reproducción. Ejecute el bobinado y el rebobinado rápidos con **◀/▶**.

Pulse de nuevo el botón **OK** para pausar la reproducción. Mientras la reproducción está en pausa, use **△** para ver el primer fotograma y **▽** para ver el último. Use **◀/▶** o el dial delantero (**⊙**) para ver fotogramas anteriores y posteriores. Presione el botón **MENU** para finalizar la reproducción.



Para vídeos de 4 GB o más

Para vídeos con un tamaño de archivo de más de 4 GB, presione **OK** para visualizar el menú siguiente.

- [Repr. desde princip.]: Reproduce un vídeo dividido de principio a fin.
- [Rep. vídeo]: Reproduce los archivos por separado.
- [Eliminar todo **🗑️**]: Elimina todas las partes de un vídeo dividido.
- [Borrar]: Elimina los archivos por separado.

Precauciones

- Recomendamos el uso del software para PC incluido con la cámara para reproducir vídeos en un ordenador. Antes de ejecutar el software por primera vez, conecte la cámara al ordenador.

Protección de imágenes

Proteja las imágenes de un borrado accidental. Visualice la imagen que desee proteger y pulse **OK** para visualizar el menú de reproducción. Seleccione [**On**] y pulse **OK** y, a continuación, pulse **△** o **▽** para proteger la imagen. Las imágenes protegidas vienen indicadas con el símbolo **On** (protegida). Pulse **△** o **▽** para eliminar la protección. También podrá proteger múltiples imágenes seleccionadas. **👉** "Selección de imágenes ([Orden comp. selecc.], [**On**], [Borrar Selec.])" (P. 80)

Símbolo **On** (protegida)



Precauciones

- El formateo de tarjeta borra todas las imágenes incluso aquellas que han sido protegidas.

Borrado de imágenes

Visualice una imagen que desee borrar y pulse el botón **🗑️**. Seleccione [Si] y pulse el botón **OK**.

Se pueden borrar las imágenes sin el paso de confirmación cambiando los ajustes del botón. **👉** [Borrado Rápido] (P. 105)

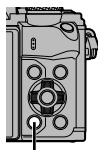

Botón **🗑️**



Ajuste de una orden de transferencia en las imágenes ([Orden de compartir])

Se pueden seleccionar de antemano las imágenes que desee transferir a un smartphone. También puede examinar sólo las imágenes incluidas en la orden de compartición. Al reproducir imágenes que desee transferir, presione **OK** para visualizar el menú de reproducción. Después de seleccionar [Orden de compartir] y de presionar **OK**, presione **Δ** o **∇** para ajustar una orden de compartición en una imagen y mostrar **↔**. Para cancelar una orden de compartición, presione **Δ** o **∇**.

Se pueden seleccionar de antemano las imágenes que desee transferir y al mismo tiempo ajustar una orden de compartición. **☞** "Selección de imágenes ([Orden comp. selett.], [O-T], [Borrar Selett.])" (P. 80), "Transferencia de imágenes a un smartphone" (P. 118)

Precauciones

- Se puede ajustar una orden de compartición sobre 200 fotogramas.
- Las órdenes de compartición no pueden incluir imágenes RAW ni vídeos Motion JPEG (**Ⓜ**, **Ⓜ** o **Ⓜ**).

Selección de imágenes ([Orden comp. selett.], [O-T], [Borrar Selett.])

Puede seleccionar varias imágenes para [Orden comp. selett.], [O-T], o [Borrar Selett.].

Pulse el botón **☑** en la pantalla de visualización de índices (P. 77) para seleccionar una imagen; en la imagen aparecerá un icono **☑**. Vuelva a pulsar el botón **☑** para cancelar la selección.

Pulse **OK** para mostrar el menú, y luego seleccione entre [Orden comp. selett.], [O-T] y [Borrar Selett.].



Grabación de sonido

Añada una grabación de sonido (de hasta 30 seg.) a la fotografía actual.

- 1 Visualice la imagen a la que desea añadir una grabación de sonido y pulse **OK**.
 - La grabación de audio no está disponible con imágenes protegidas.
 - La grabación de audio también está disponible en el menú de reproducción.
- 2 Seleccione **🎤** y pulse **OK**.
 - Para salir sin añadir una grabación, seleccione [No].
- 3 Seleccione **🎤** Inicio y presione **OK** para comenzar la grabación.
 - Para detener la grabación a mitad del proceso, presione **OK**.
- 4 Pulse **OK** para finalizar la grabación.
 - Las imágenes con sonido se indican mediante el icono **🎵**.
 - Para borrar una grabación, seleccione [Borrar] en el Paso 3.

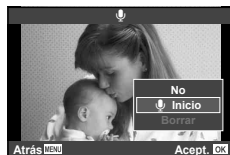

Uso de la pantalla táctil

Se puede usar el panel táctil para manipular las imágenes.



■ Reproducción a pantalla completa

Visualización de imágenes adicionales

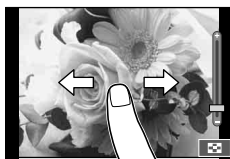
- Deslice su dedo hacia la izquierda para visualizar posteriores encuadres, a la derecha para visualizar encuadres anteriores.





Zoom de reproducción

- Toque levemente la pantalla para visualizar el control deslizante y .
- Deslice la barra hacia arriba o hacia abajo para acercarse o alejar el zoom.
- Utilice su dedo para desplazarse por la pantalla una vez ampliada la imagen.
- Pulse suavemente sobre  para visualizar la reproducción de índices.
Toque de nuevo en  para la reproducción del calendario y la reproducción de Mis minivideos.



■ Reproducción de Índice/Mis minivideos/Calendario

Avanzar página/Retroceder página

- Deslice su dedo hacia arriba para ver la siguiente página, hacia abajo para visualizar la página anterior.
- Utilice  o  para elegir el número de imágenes visualizadas.
- Toque  varias veces para regresar a la reproducción de una sola imagen.

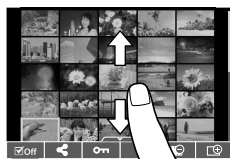





Visualización de imágenes

- Pulse suavemente sobre una imagen para visualizarla a pantalla completa.

Selección y protección de imágenes

En la reproducción de una sola imagen, toque ligeramente la pantalla para mostrar el menú táctil. A continuación podrá ejecutar la operación que desee pulsando los iconos que aparecen en el menú táctil.

	Seleccione una imagen. Se pueden seleccionar varias imágenes y borrarlas conjuntamente.
	Se pueden ajustar las imágenes que se desee compartir con un smartphone.  "Ajuste de una orden de transferencia en las imágenes ([Orden de compartir])" (P. 80)
	Protege una imagen.

Precauciones

- No toque la pantalla con sus uñas ni con otros objetos afilados.
- Los guantes o las cubiertas protectoras para monitores podrían interferir con el funcionamiento de la pantalla táctil.

4 Funciones del menú

Operaciones básicas del menú

Los menús contienen opciones de disparo y de reproducción que no aparecen en el Control Live y que le permiten personalizar la configuración de la cámara para poder usarla más fácilmente.

	Opciones de fotografía preliminares y básicas
	Opciones de fotografía avanzadas
	Opciones de reproducción y retoque
	Personalización de los ajustes de la cámara (P. 99)
	Configuración de cámara (p. ej., fecha e idioma)

1 Pulse el botón **MENU** para visualizar los menús.



- Tras la selección de una opción se visualizará una guía durante aproximadamente 2 segundos.
- Para visualizar u ocultar las guías, presione el botón **INFO**.

2 Utilice Δ ∇ para seleccionar una pestaña y pulse **OK**.

3 Seleccione un elemento mediante Δ ∇ y pulse **OK** para visualizar las opciones disponibles para dicho elemento.



4 Utilice Δ ∇ para marcar una opción y pulse **OK** para seleccionar.

- Pulse el botón **MENU** varias veces para salir del menú.

Notas

- Para ver la configuración por defecto de cada opción, consulte "Directorio del menú" (P. 144).



Menú de fotografiado 1

- 1 Config. Tarj. (P. 83)
- Reset/Mis Opciones (P. 84)
- Modo Fotografía (P. 85)
- ← (P. 85)
- Aspecto Imagen (P. 59)
- Teleconvertidor digital (P. 86)
- 📷/🔄/📷 (Fotografiado secuencial/
disparador automático/Disparo interv./
Interv.) (P. 57, 86, 87)

Menú de fotografiado 2

- 2 Horquillado (P. 88)
- HDR (P. 91)
- Exposición Múltiple (P. 92)
- Comp. trapecio (P. 93)
- Elevac. Espejo [♦]/Silenc.[♥] (P. 94)
- ⚡ Modo RC (P. 94)

Formateo de la tarjeta (Config. Tarj.)

Con esta cámara debe formatear las tarjetas antes de utilizarlas por primera vez o tras utilizarlas con otras cámaras u ordenadores.

Todos los datos almacenados en la tarjeta, incluyendo las imágenes protegidas, serán borrados al formatear la tarjeta.

Cuando vaya a formatear una tarjeta usada, confirme si no existe ninguna imagen que aún desea conservar en la tarjeta. 📷 "Tarjetas válidas" (P. 130)

- 1 Seleccione [Config. Tarj.] en el 📷 Menú de disparo 1.
- 2 Seleccione [Formatear] y pulse **OK**.



- 3 Seleccione [Si] y pulse **OK**.
 - Se ejecutará el formateo.

Eliminación de todas las imágenes (Config. Tarj.)

Se han eliminado todas las imágenes tomadas. Las imágenes protegidas no se han eliminado.

- 1 Seleccione [Config. Tarj.] en el 📷 Menú de disparo 1.
- 2 Seleccione [Borrar Todo] y pulse **OK**.
- 3 Seleccione [Si] y pulse **OK**.
 - Se han eliminado todas las imágenes.



Retorno a los ajustes predeterminados (Rest.)

Los ajustes de la cámara pueden restaurarse fácilmente a sus valores predeterminados.

1 Seleccione [Reset/Mis Opciones] en el Menú de disparo 1.

2 Seleccione [Rest.] y pulse .

- Resalte [Reajuste] y presione para elegir el tipo de restauración. Para restaurar todos los ajustes excepto la fecha, hora, y unos pocos más, resalte [Completo] y pulse .

"Directorio del menú" (P. 144)

3 Seleccione [Si] y pulse .



Registro de ajustes de favoritos (Mis opciones)

Almacenamiento de Mis Opciones

A excepción del modo de disparo, los ajustes actuales de la cámara pueden guardarse en cualquiera de los cuatro bancos de ajuste ("Mis opciones"). Los ajustes guardados pueden invocarse en los modos **P**, **A**, **S**, y **M**. Las combinaciones predefinidas se almacenan en cada banco.

1 Configure los ajustes para guardar.

2 Seleccione [Reset/Mis Opciones] en el Menú de disparo 1.

3 Seleccione el destino deseado ([Mis Opciones1]–[Mis Opciones4]) y pulse .

- Seleccionar [Definir] guarda los ajustes actuales, sobrescribiendo los ajustes que se encuentran actualmente en el banco.
- Para cancelar el registro, seleccione [Rest.].

4 Seleccione [Definir] y pulse .

- Ajustes que se pueden guardar en Mis Opciones "Directorio del menú" (P. 144)
- Las combinaciones predefinidas se almacenan en cada banco. Seleccionar [Rest.] > [Todo] durante la restauración de los ajustes de la cámara restaura los ajustes predeterminados de cada banco. Consulte "Mis opciones predeterminadas" para más información sobre los ajustes predeterminados (P. 151).

Utilización de Mis Opciones

Ajusta la cámara con los valores seleccionados para Mis Opciones.

1 Seleccione [Reset/Mis Opciones] en el Menú de disparo 1.

2 Seleccione los ajustes que desee ([Mis Opciones1]–[Mis Opciones4]) y pulse .

3 Seleccione [Si] y pulse .



- El modo de toma no cambia cuando se ejecuta Mis opciones desde un menú.
- Si asigna Mis opciones a un botón, podrá ejecutarlo con sólo pulsar el botón. Con esta operación, el modo de toma cambiará al modo de guardado.
- También puede asignar Mis opciones a **ART** o a **AUTO** en el dial de modo.

Opciones de procesamiento (Modo Fotografía)

Se pueden hacer ajustes por separado del contraste, la nitidez y otros parámetros en los ajustes del [Modo Fotografía] (P. 68). Los cambios para cada modo de fotografía se almacenan por separado.

- 1 Seleccione [Modo Fotografía] en el Menú de disparo 1.



- 2 Seleccione una opción mediante Δ ∇ y, a continuación, pulse \odot .
- 3 Pulse \triangleright para ver los ajustes de la opción seleccionada.

Contraste	✓	✓	✓	✓	P. 69
Nitidez	✓	✓	✓	✓	P. 69
Saturación	✓	✓	—	✓	P. 69
Graduación	✓	✓	✓	✓	P. 70
Efecto (i-Enhance. Ajusta el nivel de recalco)	✓	—	—	✓	—
Filtro B&N (Monotono)	—	—	✓	✓	P. 70
Imag. Tono (Monotono)	—	—	✓	✓	P. 71

Consejos

- Se puede reducir el número de opciones de modo de fotografía que aparecen en el menú.
 [Opciones Modo Imagen] (P. 101)

Precauciones

- Los cambios de contraste no afectan a los demás ajustes distintos de [Normal].

Calidad de imagen ()

Seleccione un nivel de calidad de imagen. Puede seleccionar un nivel de calidad diferente para las fotografías y los vídeos. Esto es lo mismo que el elemento [] en Control Live. “Selección de la calidad de imagen (modo de calidad de imagen fija)” (P. 60), “Selección de la calidad de imagen (modo de calidad de imagen de vídeo)” (P. 61)

- Puede cambiar la combinación de tamaño y nivel de compresión de las imágenes JPEG y los números de píxeles de [] y de []. [Ajuste], [Número píxeles] “Combinaciones de tamaños de imagen de vídeo y niveles de compresión” (P. 114)
- Puede cambiar la combinación de formato de compresión de vídeo/frecuencia de fotogramas, la duración de toma de minivídeos, y el efecto de toma a cámara lenta/rápida. “Ajustes espec. vídeos” (P. 107)

Zoom digital (teleconvertidor digital)

El teleconvertidor digital se utiliza para acercar el zoom más allá del radio de zoom actual. La cámara guarda el recorte central. El zoom aumenta aproximadamente 2 veces.

- 1 Seleccione [On] para [Teleconvertidor digital] en el Menú de disparo 1.
- 2 La vista en el monitor aumentará por dos.
 - El sujeto será grabado tal y como aparece en el monitor.

Precauciones

- El zoom digital no está disponible con las exposiciones múltiples en el modo o cuando , , , , o está seleccionado en el modo **SCN**.
- Esta función no está disponible cuando [Efecto vídeo] está [On] en el modo .
- Al visualizarse una imagen RAW, el área visible en el monitor viene indicada por un marco.
- El objeto AF disminuye.

Ajuste del disparador automático (/)

La operación del disparador automático se puede personalizar.

- 1 Seleccione [//] en Menú de disparo 1.



- 2 Seleccione [/>] y presione .
- 3 Seleccione [C] (personalizado) y pulse .
- 4 Utilice para seleccionar el elemento y pulse .
 - Utilice para seleccionar el ajuste y pulse .

Encuadre	Establece el número de fotogramas a tomar.
Temporizador	Ajusta el tiempo que transcurre entre que se pulsa el botón disparador y se toma la fotografía.
Tiempo del intervalo	Ajusta el intervalo de disparo para la segunda y las siguientes fotografías.
Cada fotograma AF	Ajusta si realizar o no el enfoque automático (AF) antes de tomar una fotografía con el disparador automático.

Toma automática a intervalos fijos (📷) disparo a intervalos)

Puede ajustar la cámara de manera que se dispare automáticamente al cabo de un intervalo de tiempo determinado. Los cuadros tomados también pueden grabarse como en un único vídeo. Este ajuste sólo está disponible en los modos **P/A/S/M**.

1 Seleccione [📷/📷/📷] en **Menú de disparo 1**.



2 Seleccione [Disparo interv./ Interv.] y pulse **▶**.

3 Seleccione [On], presione **▶** y establezca los siguientes ajustes.

Encuadre	Establece el número de fotogramas a tomar.
Tiempo de espera.	Establece el periodo de espera antes de empezar la toma.
Tiempo del intervalo	Establece el intervalo entre fotogramas una vez que empieza la toma.
Vídeo del intervalo	Establece el formato de grabación de la secuencia de fotogramas. [Off]: Graba cada fotograma como una imagen fija. [On]: Graba cada fotograma como una imagen fija y genera y graba una película a partir de la secuencia de fotogramas.
Ajustes de vídeo	[Resolución Vídeo]: Seleccione un tamaño para los vídeos a intervalos. [Frecuencia]: Seleccione una velocidad de fotogramas para los vídeos a intervalos.

4 Tome la fotografía.

- Los cuadros se toman aunque la imagen no quede enfocada tras aplicar el AF. Si desea fijar la posición de enfoque, haga la toma en MF.
- [Visual Imag.] funciona durante 0,5 segundos.
- Si el periodo antes de la toma o el intervalo de toma están ajustados en 1 minuto 31 segundos o más, el monitor y la cámara se apagarán al cabo de 1 minuto. 10 segundos antes de la toma, se encenderán automáticamente. Si el monitor está apagado, presione el botón del disparador para encenderlo de nuevo.

Precauciones

- Si el modo AF está ajustado en [C-AF] o [C-AF+TR], se cambia automáticamente a [S-AF].
- Los accionamientos táctiles quedan desactivados durante el fotografiado de disparo a intervalos.
- No puede usarse con fotografía HDR.
- No es posible combinar el disparo a intervalos con el horquillaado, la exposición múltiple y la fotografía con bulbo, lapso de tiempo o compuesta.
- El flash no funcionará si su tiempo de carga es mayor que el intervalo entre las tomas.
- Si la cámara se apaga automáticamente en el intervalo entre las tomas, se encenderá a tiempo para la siguiente toma.
- Si alguna de las imágenes fijas no se graba correctamente, no se creará la película de disparo a intervalos.
- Si no hay suficiente espacio en la tarjeta, la película de disparo a intervalos no se grabará.
- La salida HDMI no está disponible con los vídeos filmados con [4K] seleccionado para [Ajustes de vídeo] > [Resolución Vídeo].
- El fotografiado de disparo a intervalos se cancelará si se acciona alguno de los siguientes elementos: Dial de modo, botón **MENU**, botón **▶**, botón de liberación del objetivo, o conexión del cable USB.

- Si apaga la cámara, el fotografiado de disparo a intervalos se cancelará.
- Si no queda suficiente carga en la batería, la toma podría quedar interrumpida antes de finalizar. Asegúrese de que la batería esté suficientemente cargada antes de empezar la toma.
- En función de su sistema, podría no ser capaz de visualizar videos [4K] en su ordenador. Encontrará más información disponible en el sitio web de OLYMPUS.

Variación de ciertos ajustes a lo largo de una serie de fotografías (horquillado)

“Horquillado” quiere decir el acto de cambiar los ajustes automáticamente durante una serie de disparos o una serie de imágenes para “horquillar” el valor actual. Se pueden guardar los ajustes de fotografiado con horquillado y desactivar el fotografiado con horquillado.

- 1 Seleccione [Horquillado] en Menú de disparo 2 y pulse .

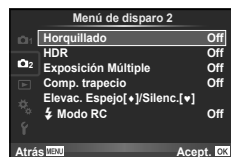

- 2 Después de seleccionar [On], presione y seleccione un tipo de fotografiado con horquillado.
 - Cuando se selecciona el fotografiado con horquillado, aparece en pantalla.

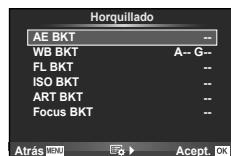

- 3 Presione , seleccione los ajustes para parámetros tales como el número de tomas, y a continuación presione el botón .
 - Siga presionando el botón hasta regresar a la pantalla del paso 1.
 - Si selecciona [Off] en el paso 2, se guardarán los ajustes del fotografiado con horquillado y podrá hacer las tomas normalmente.

Precauciones

- No puede usarse durante la fotografía HDR.
- No puede usarse al mismo tiempo que el fotografiado con disparo a intervalos.
- No puede realizar tomas durante el fotografiado con horquillado si no hay espacio suficiente en la tarjeta de memoria de la cámara para el número de fotogramas seleccionado.

AE BKT (Horquillado AE)

La cámara varía la exposición en cada disparo. La variación de la exposición puede variar entre 0.3 EV, 0.7 EV o 1.0 EV. En el modo de fotografía de un solo cuadro, se tomará una fotografía cada vez que el botón disparador se pulse completamente, mientras que en el modo de fotografía secuencial, la cámara seguirá realizando tomas en el orden siguiente mientras el botón disparador esté pulsado completamente: sin modificación, negativo, positivo. Número de fotografías 2, 3, 5 o 7

- El indicador **[BKT]** se vuelve verde durante el horquillado.
- La cámara modifica la exposición variando la apertura y la velocidad de obturación (modo **P**), la velocidad de obturación (modos **A** y **M**) o apertura (modo **S**).
- La cámara horquilla el valor actual seleccionado para la compensación de exposición.
- El tamaño de los incrementos de horquillado cambia según el valor seleccionado para [Pasos EV].  "Uso de los menús personalizados" (P. 99)



WB BKT (Horquillado WB)

Se crean automáticamente tres imágenes con diferentes balances de blancos (ajustados en diferentes direcciones de color) a partir de una toma, empezando por el valor actualmente seleccionado para el balance de blancos. El horquillado de balance de blancos está disponible en los modos **P**, **A**, **S** y **M**.

- El balance de blancos se puede variar en 2, 4 ó 6 pasos en cada uno de los ejes A-B (Ámbar-Azul) y G-M (Verde-Magenta).
- La cámara horquilla el valor actual seleccionado para la compensación de balance de blancos.

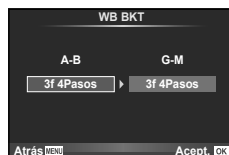

FL BKT (Horquillado FL)



La cámara varía el nivel de flash a lo largo de tres tomas (sin cambios en la primera, valor negativo en la segunda y valor positivo en la tercera). En el fotografiado de un solo cuadro se realiza una toma cada vez que se pulsa el botón disparador; en el fotografiado secuencial todas las tomas se realizan de una vez cuando se pulsa el botón disparador.

- El indicador **[BKT]** se vuelve verde durante el horquillado.
- El tamaño de los incrementos de horquillado cambia según el valor seleccionado para [Pasos EV].  "Uso de los menús personalizados" (P. 99)



ISO BKT (Horquillado ISO)

La cámara variará la sensibilidad en los tres disparos, conservando sin embargo la misma apertura y velocidad de obturación. La variación de la exposición puede variar entre 0.3 EV, 0.7 EV o 1.0 EV. Cada vez que se pulsa el botón disparador, la cámara toma tres fotografías, utilizando la sensibilidad ajustada (o, si se la sensibilidad se selecciona automáticamente, con el ajuste de sensibilidad óptimo) para el primer disparo, una modificación negativa en el segundo y una modificación positiva en el tercero.

- El tamaño del incremento de horquillado no cambia según el valor seleccionado para [Pasos ISO].  "Uso de los menús personalizados" (P. 99)
- El horquillado se realiza independientemente del límite superior ajustado con [ISO-Activ. Autom.].  "Uso de los menús personalizados" (P. 99)



ART BKT (Horquillado ART)

Cada vez que se dispara el obturador, la cámara graba varias imágenes, cada una con un ajuste de filtro artístico distinto. Puede activar o desactivar el horquillado del filtro artístico de forma independiente para cada modo de imagen.

- La grabación puede llevar cierto tiempo.
- ART BKT no puede combinarse con WB BKT ni con ISO BKT.

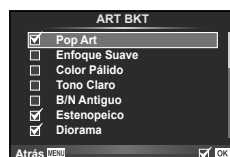

Focus BKT (Horquillado del enfoque)

Tome una serie de disparos con distintas posiciones de enfoque. El enfoque se mueve sucesivamente aún más hacia la posición de enfoque inicial. Seleccione el número de tomas usando [Ajustar núm. disparos] y modifique la distancia de enfoque usando [Ajustar difer. enfoque]. Seleccione valores menores para [Ajustar difer. enfoque] para reducir el cambio en la distancia de enfoque, valores mayores para aumentarlo.

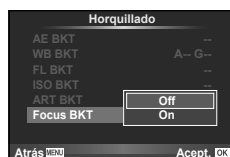

Pulse el disparador hasta el fondo y suéltelo inmediatamente. Los disparos continuarán hasta que se realice el número seleccionado de tomas o hasta que vuelva a pulsar hasta el fondo el disparador.

- El horquillado del enfoque no está disponible con objetivos con monturas en conformidad con los estándares de cuatro tercios.
- El horquillado del enfoque finaliza si el zoom o el enfoque se ajustan durante los disparos.
- Los disparos finalizan cuando el enfoque llega a infinito.



Toma de imágenes HDR (alto rango dinámico)

La cámara toma varias imágenes y las combina automáticamente en una imagen HDR. También se pueden tomar varias imágenes y ejecutar la generación de imágenes HDR en un ordenador (fotografía por horquillado HDR). La compensación de la exposición está disponible con [HDR1] y [HDR2] en los modos **P**, **A**, y **S**. En el modo **M**, la exposición puede ajustarse como se desee para la fotografía HDR.

- 1 Seleccione [HDR] en  Menú de disparo 2 y pulse .

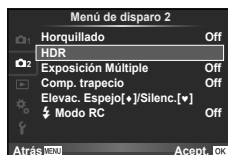

- 2 Seleccione un tipo de fotografía HDR y pulse el botón .

HDR1	Se realizan cuatro tomas, cada una con una exposición diferente, y las tomas se combinan en una imagen HDR en el interior de la cámara. HDR2 proporciona una imagen más impresionante que HDR1.
HDR2	La sensibilidad ISO está fijada en 200. Además, la velocidad de obturación más lenta disponible es de 1 segundo y la exposición más larga disponible es de 4 segundos.
3F 2.0EV	Se ejecuta el horquillado HDR. Seleccione el número de imágenes y la diferencia de exposición.
5F 2.0EV	No se ejecuta el procesamiento de imágenes HDR.
7F 2.0EV	
3F 3.0EV	
5F 3.0EV	

- 3 Tome la fotografía.

- Cuando se presiona el botón disparador, la cámara toma automáticamente el número de imágenes ajustado.

Precauciones

- Si realiza la toma con una velocidad de obturación más baja, puede que se observe más ruido.
- Acople la cámara a un trípode o a otro elemento estabilizador y a continuación realice la toma.
- La imagen mostrada en el monitor o en el visor durante la toma diferirá de la imagen procesada por HDR.
- En el caso de [HDR1] y [HDR2], la imagen procesada por HDR se guardará como un archivo JPEG. Cuando el modo de calidad de imagen está ajustado en [RAW], la imagen se graba en RAW+JPEG. La única imagen grabada en RAW es la imagen con la exposición adecuada.
- Si está ajustado en [HDR1]/[HDR2], el modo de fotografía está establecido en [Natural] y el ajuste de color está establecido en [sRGB]. [AF Siempre Activo] no está en funcionamiento.
- La fotografía con flash, el horquillado, la exposición múltiple y el fotografiado de disparo a intervalos no pueden usarse al mismo tiempo que la fotografía HDR.

Grabación de múltiples exposiciones en una sola imagen (exposición múltiple)



Grabe exposiciones múltiples en una sola imagen por medio de la opción de calidad de la imagen seleccionada actualmente.

- 1 Seleccione [Exposición Múltiple] en  Menú de disparo 2.
- 2 Cambie los ajustes.

Fotograma	Seleccione [2f].
Ganancia automática	Cuando se ajusta en [On], el brillo de cada imagen se ajusta a 1/2 y se combinan las imágenes. Cuando se ajusta en [Off], las imágenes se combinan con el brillo original de cada imagen.
Combinación	Cuando se ajusta en [On], una imagen RAW grabada en una tarjeta puede combinarse con exposiciones múltiples y almacenarse como una imagen aparte. El número de fotografías tomadas es uno.



-  aparecerá en el monitor mientras esté activa la exposición múltiple.

- 3 Tome la fotografía.

- Cuando se inicia la toma,  aparece en verde.
- Pulse  para borrar la última toma.
- Las tomas anteriores se superponen a la vista a través del objetivo como guía para el encuadre de la siguiente toma.



Consejos

- Combinar 3 o más imágenes: Seleccione RAW para [] y utilice la opción [Combinar] para realizar varias exposiciones múltiples.
- Para más información sobre la combinación de imágenes RAW:  "Combinación de imágenes" (P. 97)

Precauciones

- La cámara no pasará al modo de reposo mientras la exposición múltiple esté activada.
- Las fotografías tomadas con otras cámaras no se incluirán en una exposición múltiple.
- Cuando [Combinar] está en [On], las imágenes que aparecen cuando está seleccionada una imagen RAW se revelarán con la configuración que tenía en el momento de hacer la fotografía.
- Para ajustar las funciones de fotografiado, cancele primero el fotografiado con exposición múltiple. Algunas funciones no se pueden ajustar.
- La exposición múltiple se cancela automáticamente desde la primera imagen en las siguientes situaciones.
 - Cámara apagada/Botón  pulsado/Botón **MENU** pulsado/Modo de fotografiado ajustado en un modo que no sea **P**, **A**, **S**, **M**/La batería se está acabando/Hay algún cable conectado a la cámara
- Cuando se selecciona una imagen RAW utilizando [Combinar], aparece la imagen JPEG para la imagen grabada en RAW+JPEG.
- Cuando fotografíe exposiciones múltiples utilizando la función de horquillado, se da prioridad al fotografiado con exposición múltiple. Mientras se guarda la imagen combinada, en el horquillado se restaura el ajuste predeterminado de fábrica.

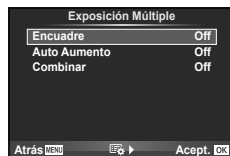

Corrección trapezoidal y control de perspectiva (Comp. trapezoidal)

Utilice la corrección trapezoidal para tomas realizadas desde la parte inferior de un edificio alto, o para exagerar deliberadamente los efectos de la perspectiva. Este ajuste sólo está disponible en los modos **P/A/S/M**.

- 1 Seleccione [On] para [Comp. trapezoidal] en  Menú de disparo 2.



- 2 Ajuste el efecto en la pantalla y encuadre la toma.

- Utilice el dial delantero o el dial trasero para la corrección trapezoidal.
- Utilice $\Delta \nabla \triangleleft \triangleright$ para elegir el área grabada.
- Presione y mantenga apretado el botón  para cancelar cualquier cambio.
- Para ajustar la compensación de exposición y otras opciones de toma mientras la compensación trapezoidal está activada, presione el botón **INFO** para visualizar una pantalla distinta a la del ajuste de la compensación trapezoidal. Para reanudar la compensación trapezoidal, presione el botón **INFO** hasta que el ajuste de compensación trapezoidal aparezca en pantalla.





- 3 Tome la fotografía.

- Para finalizar la compensación trapezoidal, seleccione [Off] en [Comp. trapezoidal] en  Menú de disparo 2.

Notas

- Cuando se asigna  (Compensación trapezoidal) (P. 65) a un botón mediante la [Función botón], presione y mantenga apretado el botón seleccionado para finalizar la corrección trapezoidal.

Precauciones

- Las fotos se graban en formato RAW + JPEG cuando se ha seleccionado la opción [RAW] para la calidad de imagen.
- Puede que con objetivos convertidores no se obtengan los resultados deseados.
- Dependiendo de la cantidad de corrección, algunos objetos AF pueden quedar fuera del área de visualización. Cuando la cámara enfoca un objeto AF situado fuera del área de visualización, aparece en pantalla un icono (, ,  o ).
- Las siguientes funciones no están disponibles durante el fotografiado de desplazamiento digital:
 - fotografía de bulbo en directo, lapso de tiempo en directo, o compuesta/fotografiado secuencial/horquillado/HDR/exposición múltiple/teleconvertidor digital/vídeo/modos de enfoque automático [C-AF] y [C-AF+TR]/AF siempre activo/modos de fotografía [e-Portrait] y **ART**/disparador automático personalizado/realce
- Si se selecciona una distancia de enfoque para el [Estabil Imaj], la corrección se ajustará conforme a la distancia de enfoque seleccionada. Salvo cuando esté usando un objetivo Micro Four Thirds o Four Thirds, elija una distancia focal usando la opción [Estabil Imaj] (P. 56).

Ajuste del fotografiado antigolpes/silencioso (Elevac. Espejo[♦]/Silenc.[♥])

Al ajustar el fotografiado antigolpes/silencioso, puede seleccionar dicha opción cuando use el fotografiado secuencial o el disparador automático (P. 57).

- 1 Seleccione [Elevac. Espejo[♦]/Silenc.[♥]] en  Menú de disparo 2.
- 2 Seleccione el elemento que desee ajustar.

Elevac. Espejo[♦]	Ajusta el intervalo de tiempo desde que se pulsa hasta abajo el botón disparador hasta que se dispara el obturador durante las tomas en el modo antigolpes. Cuando se ajusta este intervalo de tiempo, los elementos serán marcados con [♦] en el modo de fotografiado secuencial/disparador automático. Cuando no se use el fotografiado antigolpes, ajústelo en [Off]. Utilice este modo para suprimir las pequeñas vibraciones causadas por el accionamiento del disparador. El modo antigolpes está disponible en los modos de fotografiado secuencial (P. 57) y de disparador automático (P. 57).
Silenc.[♥]	Ajusta el intervalo de tiempo desde que se pulsa hasta abajo el botón disparador hasta que se dispara el obturador durante las tomas en el modo silencioso. Cuando se ajusta este intervalo de tiempo, los elementos serán marcados con ♥ en el modo de fotografiado secuencial/disparador automático. Cuando no se use el fotografiado silencioso, ajústelo en [Off].
Reduc. ruido[♥]	Ajústelo en [AUTO] para reducir el ruido en tomas de larga exposición cuando se esté usando el modo de fotografiado silencioso. Durante el procesamiento de reducción de ruido, se puede oír el ruido del accionamiento del disparador.

Toma de fotografías con flash controlado por mando a distancia inalámbrico

Se pueden tomar fotografías con el flash inalámbrico usando el flash incorporado y un flash especial con función de control remoto.  "Toma de fotografías con flash controlado por mando a distancia inalámbrico" (P. 133)

Uso del menú de reproducción

Menú de reproducción

 (P. 78)

 (P. 95)

Edición (P. 95)

Orden Impres. (P. 127)

Reset Segur (P. 97)

Conexión a Smartphone (P. 117)











Girar imágenes ()

Cuando se ajuste en [On], las fotografías que haya tomado con la cámara en posición vertical se girarán de forma automática y se mostrarán con orientación vertical.

Edición de imágenes fijas

Las imágenes grabadas se pueden editar y guardar como imágenes nuevas.

- 1 Seleccione [Edición] en el  Menú reproducción y pulse .
- 2 Utilice   para seleccionar [Sel. Imagen] y pulse .
- 3 Utilice   para seleccionar la imagen que desee editar y pulse 
 - [Edición RAW] se visualizará si la imagen es una imagen RAW, y [Edición JPEG] si es una imagen JPEG. Si la imagen se ha guardado tanto en formato RAW como JPEG, aparecerán tanto [Edición RAW] como [Edición JPEG]. Seleccione el menú para editar la imagen.
- 4 Seleccione [Edición RAW] o [Edición JPEG] y pulse .

Edición RAW	Crea una copia en formato JPEG de una imagen RAW de acuerdo con los ajustes seleccionados.	
	Actual	La copia en formato JPEG se procesa utilizando los ajustes actuales en la cámara. Configure los ajustes de la cámara antes de elegir esta opción.
	Personal1	Podrá editar a la vez que cambia los ajustes en el monitor. Podrá guardar los ajustes que haya utilizado.
	ART BKT	La imagen se edita mediante los ajustes para el filtro de arte seleccionado.

**Edición
JPEG**

Elija entre las siguientes opciones:

[Aj Sombra]: Ilumina un sujeto oscuro con luz de fondo.

[Cor.O.Rojo]: Reduce el fenómeno de ojos rojos durante el fotografiado con flash.

[□]: Utilice el dial delantero (⊕) o el dial trasero (⊖) para seleccionar el tamaño del recorte, y $\Delta \nabla \triangleleft \triangleright$ para especificar la posición de recorte.



[Aspecto]: Cambia la proporción de las imágenes de 4:3 (estándar) a [3:2], [16:9], [1:1], o [3:4]. Después de cambiar la proporción, utilice $\Delta \nabla \triangleleft \triangleright$ para especificar la posición de recorte.

[B/N]: Crea imágenes en blanco y negro.

[Sepia]: Crea imágenes en tono sepia.

[Saturac.]: Ajusta la intensidad del color. Ajuste la saturación del color comprobando la imagen en la pantalla.

[S.M.]: Convierte el tamaño del archivo de la imagen a 1280 × 960, 640 × 480 ó 320 × 240. Las imágenes con una proporción distinta de 4:3 (estándar) se convierten al tamaño de archivo de imagen más próximo.

[e-Portrait]: Hace que la piel luzca suave y translúcida.

Es posible que no pueda compensar dependiendo de la imagen si falla la detección de rostros.

5 Cuando haya terminado de realizar los ajustes, pulse \odot .

- Los ajustes se aplicarán a la imagen.

6 Seleccione [Si] y pulse \odot .

- La imagen editada se guarda en la tarjeta.

Precauciones

- Las fotos 3D, los vídeos y los archivos guardados temporalmente para PHOTO STORY no pueden editarse.
- La corrección del fenómeno de ojos rojos puede no funcionar dependiendo de la imagen.
- La edición de una imagen JPEG no es posible en los casos siguientes:
Si la imagen se procesa en un PC, si no hay espacio suficiente en la tarjeta de memoria o si la imagen fue grabada en otra cámara.
- Cuando se redimensiona (\square) una imagen, el número de píxeles que se selecciona no puede ser mayor al número grabado en un principio.
- [□] y [Aspecto] sólo pueden utilizarse para editar imágenes con una proporción de 4:3 (estándar).
- Cuando el [Modo Fotografía] está ajustado en [ART], [Espac. Color] queda fijado en [sRGB].

Combinación de imágenes

Se pueden combinar y guardar como una imagen separada hasta 3 imágenes RAW tomadas con la cámara.

La imagen se guarda con el modo de grabación configurado en el momento de guardar la imagen. (Si se selecciona [RAW], la copia se guardará en el formato [L/N+RAW].)

1 Seleccione [Edición] en el Menú reproducción y pulse .

2 Utilice para seleccionar [Combinar Imagen] y pulse .

3 Seleccione el número de imágenes que desea combinar y pulse .

4 Utilice para seleccionar las imágenes RAW que se utilizarán en la combinación.

- Cuando haya seleccionado el número de imágenes especificado en el Paso 3, se mostrará la combinación.

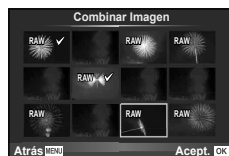

5 Ajuste el aumento.

- Utilice para seleccionar una imagen y utilice para ajustar el aumento.
- El aumento se puede ajustar en un rango de 0,1 a 2,0. Compruebe los resultados en el monitor.

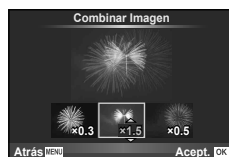

6 Pulse . Se visualizará un diálogo de confirmación; seleccione [Si] y pulse .



Consejos

- Para combinar 4 o más imágenes, guarde la imagen combinada como archivo RAW y utilice [Combinar Imagen] varias veces.

Grabación de sonido

Añada una grabación de sonido (de hasta 30seg.) a la fotografía actual.

Hace la misma función que durante la reproducción. (P. 80)

Cancelación de todas las protecciones

Esta función permite desactivar la protección de varias imágenes a la vez.

1 Seleccione [Reset Segur] en el Menú reproducción.

2 Seleccione [Si] y pulse .

Uso del menú de opciones

Utilice el **Y** Menú Ajustes para ajustar las funciones básicas de la cámara.















Opción	Descripción	
(Ajuste de fecha/hora)	Ajustar el reloj de la cámara.	17
(Cambio del idioma de visualización)	Se puede cambiar el idioma utilizado para las indicaciones de pantalla y para los mensajes de error de English a cualquier otro idioma.	—
(Ajuste del brillo del monitor)	Es posible ajustar el brillo y la temperatura de color del monitor. El ajuste de la temperatura de color afectará únicamente a la visualización del monitor durante la reproducción. Utilice para resaltar (temperatura de color) o (brillo) y para ajustar el valor. Pulse el botón INFO para alternar entre las visualizaciones del color del monitor [Natural] y [Vivid].	 —
Visual Imág.	Elija si desea visualizar la fotografía nada más tomarla y durante cuánto tiempo. Esto es conveniente para verificar brevemente la fotografía recién tomada. Si, mientras revisa la imagen, pulsa a medias el botón disparador, podrá volver a hacer fotografías de forma inmediata. [0.3seg]–[20seg]: Selecciona el número de segundos de visualización para cada fotografía. [Off]: No se visualiza la fotografía grabada en la tarjeta. [AUTO]: Visualiza la imagen que se está grabando y, a continuación, cambia al modo de reproducción. Se trata de una función práctica para borrar las fotografías una vez comprobadas.	—
Ajustes Wi-Fi	Configure la cámara para conectarse a un smartphone con conectividad LAN inalámbrica usando la función inalámbrica de la cámara.	117
Pantalla Menú	Elija si desea mostrar el menú personalizado.	—
Firmware	Aparecerá la versión del firmware del producto. Cuando solicite información sobre su cámara o los accesorios de ésta, o cuando quiera descargar un software, deberá indicar la versión de cada uno de los productos que está utilizando.	—

Uso de los menús personalizados

Los ajustes de la cámara pueden personalizarse mediante el  Menú personalizado.





Menú personalizado

-  AF/MF (P. 99)
-  Botón/Dial (P. 100)
-  Release/ (P. 100)
-  Disp//PC (P. 101)
-  Exp//ISO (P. 103)
-   Pers. (P. 104)
-  /Color/WB (P. 104)
-  Grabar/Borrar (P. 105)
-  Vídeo (P. 106)
-  Visor electrónico integrado (P. 108)
-   Utilidad (P. 108)



AF/MF

MENU →  → 

Opción	Descripción	
Modo AF	Elegir el modo AF. Puede definir métodos de enfoque distintos para el modo de fotografía y el modo  .	51
AF Siempre Activo	Si selecciona [On], la cámara continuará enfocando incluso si no se pulsa el botón disparador hasta la mitad. No puede usarse con un objetivo del sistema Four Thirds.	—
AEL/AFL	Personalice AF y el bloqueo AE.	109
Reajus Obj.	Cuando está ajustado en [Off], la posición de enfoque del objetivo no se reajusta ni cuando se apaga la cámara. Cuando está ajustado en [On], el enfoque de los objetivos del zoom motorizado también se restablece.	—
Enfoque BULB/TIME	Se puede cambiar la posición de enfoque durante la exposición usando el enfoque manual (MF). Cuando está ajustado en [Off], el giro del anillo de enfoque está desactivado.	—
Anillo Enfoque	Es posible personalizar cómo el objetivo ajusta el punto focal seleccionando la dirección de giro del anillo de enfoque.	—
Asist MF	Cuando el ajuste está en [On], se puede cambiar automáticamente al zoom o al realce en el modo de enfoque manual girando el anillo de enfoque.	110
[] Home	Elija la posición del objeto AF que se guardará como posición inicial.  aparece en la pantalla de selección del objeto AF mientras se elige una posición de inicio.	—
Iluminador AF	Seleccione [Off] para deshabilitar el iluminador AF.	—
 Prior. Rostro	Puede seleccionar el modo AF de prioridad de rostro o de prioridad de ojo.	49
Puntos Área AF	Si selecciona [Off], el marco del objeto AF no se mostrará durante la confirmación.	—

Opción	Descripción	📏
Teclado sujeto AF	Si selecciona [On], podrá colocar el objetivo AF tocando la zona del lado derecho del monitor durante la fotografía con visor. Toque el monitor y deslice sus dedo hacia la posición del objetivo AF. <ul style="list-style-type: none"> • Toque dos veces el monitor para activar y desactivar [Teclado sujeto AF]. • [Teclado sujeto AF] también puede usarse con AF con marco de zoom. (P. 50) 	—

Botón/Dial

Opción	Descripción	📏
Función Botón	Elegir la función asignada al botón seleccionado. [Fn]Función, [Fn2]Función, [Fn3]Función, [Fn4]Función, [Fn5]Función, [Fn6]Función, [Fn7]Función, [Fn8]Función	64
Función Dial	Puede cambiar la función del dial delantero y del dial trasero.	—
Dirección Dial	Elija la dirección en la que se hace girar el dial para ajustar la velocidad del obturador o la apertura. Cambie la dirección de conmutación del programa.	—
Dial de modo	Puede asignar ajustes registrados de Mis opciones a cualquier posición del dial de modo.	—

Release/📏

Opción	Descripción	📏
Prior. Obtur.	Si se selecciona [On], se puede soltar el botón disparador incluso cuando la cámara no está enfocada. Esta opción se puede definir por separado para los modos S-AF (P. 51) y C-AF (P. 51).	—
Prior. C		
📏 L fps	Seleccione las velocidades de avance de fotograma para [📏], [📏H], [📏L] y [📏H]. Las cifras reflejan los máximos aproximativos.	57, 58
📏 H fps		
▼📏 L fps		
▼📏 H fps		
Estabil. Imag.	Activa la estabilización de imagen para la toma de imágenes fijas y la grabación de videos respectivamente.	56
📏 Estabiliz. imagen	Activa/desactiva la estabilización de imagen para la toma continua.	—
Pulsar a medias con IS	Cuando está ajustada en [Off], la función IS (estabilización de imagen) no se activará mientras el botón disparador esté pulsado hasta la mitad.	—
Prio. Est. Objetivo	Si se selecciona [On], se dará prioridad al control de la función que haga el propio objetivo cuando se utilice un objetivo con función de estabilización de imagen.	—
Intervalo de disparo	Si está seleccionado [Corto], la demora entre la presión completa del botón del obturador y la toma del fotograma puede acortarse.*	—



* Esto acortará la duración de la batería. Asegúrese también de que la cámara no sea sometida a impactos fuertes durante su uso. Tales impactos pueden hacer que el monitor deje de mostrar sujetos. Si esto ocurre, apague la cámara y vuélvala a encender.

Opción	Descripción																																			
HDMI	[Salida HDMI]: Selección del formato de señal de vídeo digital para la conexión a un televisor mediante un cable HDMI. [Control HDMI]: Seleccione [On] para permitir que la cámara funcione con mandos a distancia para televisor que soporten control HDMI. Esta opción se hace efectiva al visualizar las imágenes en un TV.	110																																		
Salida Víd.	Elija el estándar de vídeo ([NTSC] o [PAL]) que se utiliza en su país o región.	110																																		
Ajuste Control	Elija los controles a visualizar en cada modo de fotografía.	112																																		
	<table border="1"> <thead> <tr> <th rowspan="2">Controles</th> <th colspan="4">Modo de fotografiado</th> </tr> <tr> <th>AUTO</th> <th>P/A/S/M</th> <th>ART</th> <th>SCN</th> </tr> </thead> <tbody> <tr> <td>Control Live (P. 46)</td> <td>✓</td> <td>✓</td> <td>✓</td> <td>✓</td> </tr> <tr> <td>SCP en directo (P. 45)</td> <td>✓</td> <td>✓</td> <td>✓</td> <td>✓</td> </tr> <tr> <td>Menú Guiado (P. 24)</td> <td>✓</td> <td>—</td> <td>—</td> <td>—</td> </tr> <tr> <td>Menú Arte</td> <td>—</td> <td>—</td> <td>✓</td> <td>—</td> </tr> <tr> <td>Menú Escena</td> <td>—</td> <td>—</td> <td>—</td> <td>✓</td> </tr> </tbody> </table>		Controles	Modo de fotografiado				AUTO	P/A/S/M	ART	SCN	Control Live (P. 46)	✓	✓	✓	✓	SCP en directo (P. 45)	✓	✓	✓	✓	Menú Guiado (P. 24)	✓	—	—	—	Menú Arte	—	—	✓	—	Menú Escena	—	—	—	✓
Controles	Modo de fotografiado																																			
	AUTO		P/A/S/M	ART	SCN																															
Control Live (P. 46)	✓		✓	✓	✓																															
SCP en directo (P. 45)	✓		✓	✓	✓																															
Menú Guiado (P. 24)	✓	—	—	—																																
Menú Arte	—	—	✓	—																																
Menú Escena	—	—	—	✓																																
	Presione el botón INFO para conmutar los contenidos de la pantalla.																																			
Ajuste Info	Elija la información a visualizar cuando se pulse el botón INFO . [Info]: Elija la información a visualizar en la reproducción a pantalla completa. [LV-Info]: Elija la información a visualizar cuando la cámara se encuentre en modo de fotografía. [Ajuste]: Seleccione la información visualizada en el índice, "Mis minivideos" y visualización de calendario..	113, 114																																		
Cuadrícula	Seleccione [], [], [], [] o [] para visualizar una pauta cuadriculada en el monitor.	—																																		
Opciones Modo Imagen	Solo muestra el modo de imagen seleccionado cuando se ha seleccionado uno en concreto.	—																																		
Ajuste Histograma	[Realzar]: Elija el límite inferior para la visualización de los reflejos. [Sombra]: Elija el límite superior para la visualización de las sombras.	113																																		
Guía Modo	Elija [Off] para que no aparezca la ayuda en pantalla para el modo seleccionado cuando se gira el dial de modo a un nuevo ajuste.	22																																		
Extend. LV	Realice la toma comprobando el objeto, incluso en condiciones de poca luz. En el modo M , puede usar este ajuste cuando realice tomas con el fotografiado BULB/TIME y compuesto en vivo. [ON1]: Prioriza la tersura de la visualización. [ON2]: Prioriza la visibilidad de la imagen en condiciones oscuras. Esto ralentificará la respuesta al accionamiento de los botones de la cámara.	—																																		
Frecuencia	Seleccione [Alto] para evitar posibles saltos de la imagen. En contrapartida, la calidad de la imagen puede verse reducida.	—																																		
Modo Art Pantalla	[mode1]: Los efectos del filtro están siempre visualizados. [mode2]: Los efectos del filtro no son visibles en el monitor mientras el botón disparador esté pulsado hasta la mitad. Elegir para una visualización fluida.	—																																		

Opción	Descripción	
Reducción parpadeo	Reduce los efectos de parpadeo que se dan con ciertos tipos de iluminación, como los fluorescentes. Cuando este parpadeo no se reduzca mediante el ajuste [Auto], seleccione [50Hz] o [60Hz] en función de la frecuencia del sistema de alimentación eléctrica de la región en la que se esté utilizando la cámara.	—
Modo Primeros Planos	[mode1]: Si pulsa el botón disparador hasta la mitad se cancelará el zoom. [mode2]: El zoom no se cancela cuando se presiona el botón disparador hasta la mitad.	50
Lock	Si se selecciona [On], la previsualización se conmuta entre el bloqueo y el disparo cada vez que se pulsa el botón registrado para la previsualización.	—
Ajustes de peaking	El color y la intensidad del recalco de perfiles se pueden cambiar.	—
Backlit LCD	Si no se realiza ninguna operación durante el periodo de tiempo seleccionado, la retroiluminación se atenuará para ahorrar energía. La retroiluminación no se atenuará si [Hold] se encuentra seleccionado.	—
Modo reposo	La cámara entrará en el modo de reposo (en espera) si no se realiza ninguna operación en el tiempo seleccionado. La cámara puede volverse a activar pulsando el botón disparador a medias.	—
Temporiz. apagado	Cuando esté en el modo de reposo, la cámara se apagará automáticamente una vez transcurrido el tiempo especificado.	—
(Sonido de aviso)	Cuando se ajusta en [Off], para apagar el sonido de aviso que se emite cuando se bloquea el enfoque, pulse el botón disparador.	—
Modo USB	Elija un modo para conectar la cámara a un ordenador o impresora. Elija [Auto] para visualizar las opciones del modo USB cada vez que conecte la cámara.	—
Ajustes funcionalidad múltiple	Seleccione los elementos a usar en el modo multifunción.	—
Menú Recordar	Ajuste [Recordar] para mostrar el cursor en la última posición de operación cuando se visualice un menú. La posición del cursor se mantendrá ahí incluso cuando se apague la cámara.	—

Opción	Descripción	
Pasos EV	Elija el valor de los incrementos aplicados al ajustar la velocidad de obturación, apertura, compensación de exposición y otros parámetros.	—
Reduc. Ruido	Esta función reduce el ruido que se produce durante exposiciones prolongadas. [Auto]: La reducción del ruido digital se ejecuta a velocidades de obturación lentas, o cuando la temperatura interna de la cámara ha subido. [On]: La reducción de ruido se activa para todas las tomas. [Off]: La reducción de ruido está desactivada. • El tiempo necesario para la reducción de ruido aparece en la pantalla. • [Off] se selecciona automáticamente durante el disparo secuencial. • Esta función puede no funcionar efectivamente con algunas condiciones de toma u objetos.	35
Filtro Ruido	Elija la cantidad de reducción de ruido aplicada a altas sensibilidades ISO.	—
ISO	Configure la sensibilidad ISO.	53
Pasos ISO	Seleccione los incrementos disponibles al elegir la sensibilidad ISO.	—
ISO Autom Activ	Elija el límite superior y el valor por defecto para la sensibilidad ISO cuando se seleccione [Auto] para ISO. [Límite Alto]: Elija el límite superior para la selección automática de ISO. [Defecto]: Elija el valor por defecto para la selección automática de ISO.	—
ISO Autom	Elija los modos de fotografiado para los que está disponible la sensibilidad ISO [Auto]. [P/A/S]: La selección de la sensibilidad ISO automática está disponible en todos los modos excepto M . La sensibilidad ISO del modo M está fijada en ISO 200. [Todos]: La selección automática de ISO está disponible en todos los modos.	—
Medición	Elija un modo de medición de acuerdo con la escena.	53
Lectura AEL	Elija el método de medición utilizado para el bloqueo AE (P. 110). [Auto]: Utilice el método de medida seleccionado actualmente.	—
Temp. BULB/TIME	Elija la exposición máxima para la fotografía bulb y con lapso de tiempo.	—
Pantalla BULB/TIME	Ajusta el brillo del monitor cuando se usa [BULB], [TIME] o [COMP].	—
BULB en directo	Elija el intervalo de visualización durante el fotografiado. Se aplican ciertas restricciones. La frecuencia disminuye a sensibilidades ISO altas. Elija [Off] para deshabilitar la visualización. Pulse suavemente sobre el monitor o pulse el botón disparador hasta la mitad para actualizar la visualización.	—
TIME en directo		—
Ajustes de composición	Ajuste un tiempo de exposición que sirva de referencia en la fotografía compuesta (P. 36).	—

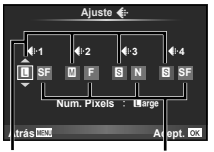
Opción	Descripción	
X-Sync.	Elegir la velocidad de apertura utilizada cuando dispare el flash.	114
Limite Lento	Elegir la velocidad más lenta disponible para el flash.	114
[WB]+[WB]	Cuando esté ajustado en [On], el valor de compensación de la exposición se agrega al valor de compensación de flash.	47, 64

Opción	Descripción	
Ajuste	<p>Puede seleccionar el modo de calidad de imagen JPEG combinando tres tamaños de imagen y cuatro niveles de compresión.</p> <p>1) Utilice \triangleleft para seleccionar una combinación ([1] - [4]) y utilice \triangle para cambiar.</p> <p>2) Pulse OK.</p>  <p>Tamaño de imagen Tasa de compresión</p>	60
Número píxeles	<p>Elija el número de píxeles para imágenes de tamaño [M] y [S].</p> <p>1) Seleccione [Middle] o [Small] y pulse \triangleright.</p> <p>2) Elija un número de píxeles y pulse OK.</p> 	60
Comp. Sombras	<p>Elija [On] para corregir la iluminación periférica según el tipo de objetivo.</p> <ul style="list-style-type: none"> La compensación no está disponible cuando se acoplan teleconvertidores o tubos de expansión a la cámara. Es posible que se aprecie ruido en los bordes de las fotografías tomadas a altas sensibilidades ISO. 	—
BB	Ajuste el balance del blanco. También puede ajustar con precisión el balance del blanco para cada modo.	54
Todas [WB]	<p>[Todo Listo]: Utiliza la misma compensación de blancos en todos los modos excepto [CWB].</p> <p>[Todo Rest]: Establezca en 0 la compensación de blancos para todos los modos excepto [CWB].</p>	—

Opción	Descripción	
Mant. color cálido	Seleccione [Off] para eliminar los colores "cálidos" de las imágenes realizadas bajo iluminación incandescente.	—
+Bal.Blanc.	Ajusta el balance de blancos para su uso con un flash.	—
Espac. Color	Es posible seleccionar la manera en que los colores serán reproducidos en el monitor o en la impresora.	—

Opción	Descripción	
Borrado Rápido	Si se selecciona [On], al pulsar el botón en la pantalla de reproducción se borrará en el acto la imagen actual.	—
RAW+JPEG Borrado	<p>Elija la acción que desea realizar cuando una fotografía grabada con el ajuste RAW+JPEG se borra en el modo de reproducción de una imagen (P. 79).</p> <p>[JPEG]: Sólo se borra la copia JPEG.</p> <p>[RAW]: Sólo se borra la copia RAW.</p> <p>[RAW+JPEG]: Ambas copias se borran.</p> <ul style="list-style-type: none"> Tanto las copias RAW como JPEG se borrarán al borrar las imágenes seleccionadas o si se selecciona [Borrar Todo] (P. 83). 	60
Nom. Arch.	<p>[Auto]: Incluso cuando se inserta una nueva tarjeta, se conserva la numeración de carpetas de la tarjeta anterior. La numeración de archivos continúa desde el último número usado o desde el número más elevado disponible en la tarjeta.</p> <p>[Rest.]: Cuando inserta una nueva tarjeta, la numeración de carpetas comienza con el nº 100 y el nombre de archivos comienza con el nº 0001. Si se inserta una tarjeta que contiene imágenes, la numeración de archivos comienza con un número correlativo al número de archivo más alto en la tarjeta.</p>	—
Edit. Nom Archivo	<p>Elija cómo se nombran los archivos de imagen con la edición de la porción del nombre del archivo marcado a continuación en gris.</p> <p>sRGB: Pmdd0000.jpg ————— Pmdd</p> <p>Adobe RGB: _mdd0000.jpg ————— mdd</p>	—
Prioridad Est.	Elegir la opción por defecto ([Si] o [No]) para los diálogos de confirmación.	—
Config. Ppp	Elegir la resolución de impresión.	—

Opción	Descripción	📷
Copyright*	<p>Añada los nombres del fotógrafo y del dueño de los derechos de autor a las nuevas fotografías. Los nombres pueden tener un máximo de 63 caracteres.</p> <p>[Info. Copyright]: Seleccione [On] para incluir los nombres del fotógrafo y del dueño de los derechos de autor en los datos Exif de las nuevas fotografías.</p> <p>[Nombre Del Artista]: Introduzca el nombre del fotógrafo.</p> <p>[Nombre Copyright]: Introduzca el nombre del dueño de los derechos de autor.</p> <div style="border: 1px solid black; padding: 5px; margin: 10px 0;"> <p>1) Marque un carácter ① y pulse el botón OK para añadir el carácter marcado al nombre ②.</p> <p>2) Repita el Paso 1 hasta completar el nombre y a continuación marque [END] y pulse el botón OK.</p> <ul style="list-style-type: none"> • Para borrar un carácter, pulse el botón INFO para colocar el cursor en el área del nombre ②, resalte el carácter, y pulse Del.  </div>	—

* OLYMPUS no acepta responsabilidad alguna por perjuicios derivados de disputas relacionadas con el uso de [Copyright]. Utilizar bajo su propia responsabilidad.











📷 **Vídeo**

Opción	Descripción	📷
Modo 📷	Elegir el modo de grabación de vídeos. También puede seleccionarse esta opción con el Control Live.	39
Vídeo 🗣️	Elegir [Off] para grabar vídeos silenciosos. También puede seleccionarse esta opción con el Control Live.	72
Nivel de grabación	Elija la sensibilidad del micrófono interno de la cámara. Ajuste la sensibilidad con Δ ∇ mientras comprueba el nivel del pico de sonido registrado por el micrófono durante los segundos anteriores.	—
🔊 Limitador volumen	Si [On] está seleccionado, el volumen se regula automáticamente cuando el volumen captado por el micrófono es más alto de lo normal.	—
Reducción ruido.	Reduce el ruido del viento durante la grabación.	—



Opción	Descripción	
Ajustes cód. tiempo	Ajuste los códigos de tiempo de grabación cuando se realice la toma de un vídeo. [Modo cód. tiempo]: Ajuste [DF] (omitir fotograma) para grabar códigos de tiempo con errores corregidos con respecto al tiempo de grabación, y [NDF] (no omitir fotograma) para grabar códigos de tiempo no corregidos. [Contador]: Ajuste en [RR] (Ejecución grab.) para usar códigos de tiempo que sólo se ejecuten durante la grabación, y en [FR] (Ejecución libre) para usar códigos de tiempo que también se ejecuten cuando la grabación se ha detenido, incluso cuando la cámara esté apagada. [Hora de inicio]: Ajuste un tiempo de inicio para el código de tiempo. Ajuste [Hora actual] para establecer en 00 el código de tiempo para el fotograma actual. Para ajustarlo en 00:00:00:00, seleccione [Restaurar]. También puede ajustar los códigos de tiempo con [Entrada man.]. El código de tiempo no se registra con los vídeos JPEG movimiento filmados en el modo , o .	—
Ajuste Info	Puede seleccionar el contenido de la información mostrada en la pantalla de grabación de vídeo. Para ocultar un elemento, selecciónelo y presione para borrar la marca de selección.	—
Ajustes espec. vídeos	Puede ajustar combinaciones de tamaño de imagen y de formato de compresión/velocidad de bits del vídeo en SET1 a SET4. Tras realizar estos ajustes, puede seleccionarlos en el modo de calidad de imagen del vídeo (P. 61). [Tamaño]: Seleccione entre [FHD] (Full HD) y [HD]. [Compresión/tasa bits]: Seleccione entre [A-I] (Todo intra)/[SF] (Superfino)/[F] (Fino)/[N] (Normal).	—
Efecto vídeo	Seleccione [On] para activar los efectos de vídeo en el modo .	39
Modo Video+Foto	Elija la manera en la que se toman las fotografías durante la grabación de vídeo. [mode1]: Tome fotografías durante la grabación de vídeo sin interrumpir la grabación. [mode2]: Detenga la grabación para tomar fotografías. La grabación se reanuda una vez tomada la fotografía. En mode2 y en ciertos modos de toma, sólo es posible capturar una única imagen como una fotografía durante la grabación. Otras funciones de toma también pueden quedar limitadas. El modo 2 es seleccionado si Motion JPEG , o se seleccionan como el modo de calidad de imagen del vídeo.	40
Función de disparo	En el modo de vídeo están disponibles las siguientes opciones de botón disparador. [mode1]: Utilice el botón disparador para tomar imágenes fijas. [mode2]: Presione el botón disparador hasta abajo para iniciar y detener la grabación de vídeo. En el modo 2, no se puede controlar la grabación con el botón .	—



Visor electrónico integrado

MENU →  → 

Opción	Descripción	
Estilo visor	Seleccione el estilo de visualización del visor.	114
 Ajuste Info	Al igual que el monitor, puede utilizar el visor para visualizar histogramas, además de luces y sombras. Disponible cuando se ha seleccionado [Estilo 1] o [Estilo 2] para [Estilo visor].	—
 Cuadrícula	Visualiza una cuadrícula de encuadre en el visor. Seleccione entre  ,  ,  , y  . Disponible cuando se ha seleccionado [Estilo 1] o [Estilo 2] para [Estilo visor].	—
Cambio auto visor	Si se selecciona [Off], el visor no se activa cuando se pone el ojo en el visor. Utilice el botón  para seleccionar la visualización.	—
Ajustar EVF	Ajusta el brillo y el matiz del visor. El brillo se ajusta automáticamente cuando la [Luminancia Auto EVF] está ajustada en [On]. El contraste de la pantalla de información también se ajusta automáticamente.	—
 nivel intermedio	Si está ajustado en [Off], el indicador de nivel no se mostrará al pulsar hasta la mitad el botón disparador. Esto es efectivo cuando [Estilo visor] está ajustado en [Estilo 1] o [Estilo 2].	—
Visor óptico simulado	Seleccione [On] para visualizar un visor similar a un visor óptico. Seleccionar [Visor óptico simulado] facilita la visualización de los detalles en las sombras. <ul style="list-style-type: none">  se visualiza en el visor al iniciar [Visor óptico simulado]. La pantalla no se configura para ajustes tales como el balance de blancos, la compensación de exposición ni el modo de imagen. 	—

Utilidad

MENU →  → 

Opción	Descripción	
Mapeo Pix.	La función de mapeo de píxeles permite que la cámara verifique y ajuste el elemento de captación de imagen y las funciones de procesamiento de imágenes.	143
Cambio Exposición	Ajustar la exposición óptima para cada modo de medición separadamente. <ul style="list-style-type: none"> Esta opción reduce el número de opciones de compensación de la exposición disponibles en la dirección seleccionada. Los efectos no aparecen en el monitor. Para realizar ajustes normales de la exposición, lleve a cabo una compensación de la exposición (P. 47). 	—
Prioridad batería 	Seleccione la fuente de alimentación primaria cuando se utiliza un portabatería de alimentación.	16
Ajustar Nivel	Se puede calibrar el ángulo del indicador de nivel. [Rest.]: Reajusta los valores ajustados conforme a los ajustes predeterminados. [Ajustar]: Establece la orientación actual de la cámara en la posición 0.	—
Ajustes pantalla táctil	Activa la pantalla táctil. Elija [Off] para deshabilitar la pantalla táctil.	—
Eye-Fi*	Habilita o deshabilita la carga al usar una tarjeta Eye-Fi. Se muestra cuando está insertada una tarjeta Eye-Fi.	—

* Utilizar en conformidad con las normativas locales. Dentro de aeronaves y en otras ubicaciones en las cuales el uso de dispositivos inalámbricos esté prohibido, extraiga la tarjeta Eye-Fi de la cámara o seleccione [Off] para [Eye-Fi]. La cámara no es compatible con el modo Eye-Fi "sin fin".

Opción	Descripción	
Velocidad zoom electrónico	Puede cambiar la velocidad del zoom utilizada cuando se accione el objetivo del zoom motorizado con el anillo del zoom.	—
Modo reposo rápido	Cuando esté ajustado en [On], la cámara entrará en el modo de ahorro energético durante la toma sin usar la visualización en vivo, permitiendo a la cámara tomar fotografías usando menos energía. Presione el botón disparador para salir del modo de ahorro energético. Este ajuste no está disponible cuando [Intervalo de disparo] está ajustado en [Corto].	—

AEL/AFL

MENU → → → **[AEL/AFL]**

Se puede ejecutar el enfoque automático y la medición pulsando el botón al que ha sido asignado AEL/AFL. Elija un modo para cada modo de enfoque.



AEL/AFL

Modo		Función del botón disparador				Función del botón AEL/AFL	
		Pulsado a medias		Pulsado completamente		Cuando se mantiene pulsado el botón AEL/AFL	
		Enfoque	Exposición	Enfoque	Exposición	Enfoque	Exposición
S-AF	mode1	S-AF	Bloqueado	—	—	—	Bloqueado
	mode2	S-AF	—	—	Bloqueado	—	Bloqueado
	mode3	—	Bloqueado	—	—	S-AF	—
C-AF	mode1	Inicio C-AF	Bloqueado	Bloqueado	—	—	Bloqueado
	mode2	Inicio C-AF	—	Bloqueado	Bloqueado	—	Bloqueado
	mode3	—	Bloqueado	Bloqueado	—	Inicio C-AF	—
	mode4	—	—	Bloqueado	Bloqueado	Inicio C-AF	—
MF	mode1	—	Bloqueado	—	—	—	Bloqueado
	mode2	—	—	—	Bloqueado	—	Bloqueado
	mode3	—	Bloqueado	—	—	S-AF	—

Asist MF

MENU → → → [Asist MF]

Ésta es una función de asistencia en el enfoque MF. Cuando se gira el anillo de enfoque, se realiza el reborde del sujeto o se amplifica una porción de la pantalla. Al dejar de accionar el anillo de enfoque, la pantalla regresa a su visualización original.

Ampliar	Amplifica una porción de la pantalla. La porción que se desea amplificar puede ajustarse de antemano mediante el objeto AF. [AF Zona] (P. 48)
Peaking	Muestra siluetas claramente definidas mediante el realce de perfiles. Puede elegir el color y la intensidad del realce de perfiles. [Ajustes de peaking] (P. 102)

Notas

- [Peaking] puede visualizarse mediante el accionamiento de los botones. La visualización cambia cada vez que se presiona el botón. Asigne de antemano la función de conmutación a uno de los botones mediante [Función Botón] (P. 64).
- Pulse el botón **INFO** para cambiar el color y la intensidad cuando se muestre el realce.

Precauciones

- Cuando se está usando el realce (Peaking), los rebordes de los sujetos pequeños tienden a destacarse. Esto no es garantía de un enfoque preciso.

Visonado de las imágenes de la cámara en un TV

MENU → → → [HDMI], [Salida Vid.]

Utilice el cable vendido aparte para reproducir imágenes grabadas con la cámara en su televisor. Esta función está disponible durante la toma. Conecte la cámara a un televisor HD mediante un cable HDMI para ver imágenes de alta calidad en una pantalla de televisor. Al conectar televisores con un cable AV, primero configure los ajustes [Salida Vid.] de la cámara (P. 101).

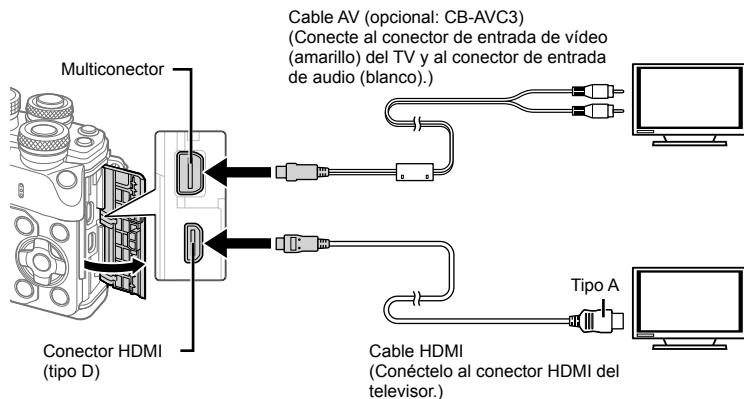

1 Conecte el televisor y la cámara y conmute la fuente de entrada del TV.

- Cuando hay un cable HDMI conectado, las imágenes se visualizan tanto en el televisor como en el monitor de la cámara. La pantalla de información sólo aparece en el monitor del televisor. Para ocultar la información en la pantalla de toma, presione y mantenga apretado el botón **INFO**.
- El monitor de la cámara se apaga cuando se conecta un cable AV.
- Pulse el botón  cuando se conecte por medio de un cable AV.

Precauciones

- Para más información para cambiar la fuente de entrada del TV, consulte el manual de instrucciones del TV.
- Dependiendo de los ajustes del TV, las imágenes y la información visualizadas pueden aparecer recortadas.
- Si se conecta la cámara con ambos cables, de AV y de HDMI, se dará prioridad al HDMI.
- Si se conecta la cámara a través de un minicable HDMI, podrá seleccionar el tipo de la señal digital de vídeo. Elija un formato que coincida con el formato de entrada seleccionado en el TV.

1080p	Se da prioridad a la salida 1080p HDMI.
720p	Se da prioridad a la salida 720p HDMI.
480p/576p	Salida 480p/576p HDMI. Se utiliza la salida de 576p cuando se encuentra seleccionado [PAL] en [Salida Víd.] (P. 101).

- No conecte la cámara a otros dispositivos de salida HDMI. Esto podría dañar la cámara.
- La salida HDMI no se realiza mientras está conectada por medio de USB a un ordenador o impresora.
- Cuando la información visualizada en el modo  se oculta, la pantalla de la cámara no puede visualizarse en el televisor si la frecuencia de fotogramas no es compatible con dicho televisor.

Uso del mando a distancia del TV

La cámara puede controlarse con el mando a distancia del TV cuando está conectada a un TV compatible con el control HDMI.  [HDMI] (P. 101)
El monitor de la cámara se apaga.

Notas

- Puede controlar la cámara siguiendo la guía de funcionamiento que se visualiza en el TV.
- Durante la reproducción de una sola imagen, puede visualizar u ocultar la información pulsando el botón "Rojo" y visualizar u ocultar el índice pulsando el botón "Verde".
- Algunos televisores pueden no ser compatibles con todas las funciones.

Selección de las opciones de visualización del panel de control (Ajuste Control)

MENU → → → [Ajuste Control]

Establece si mostrar o no los paneles de control para la selección de opciones en cada modo de fotografiado.

En cada modo de fotografiado, presione para insertar una marca en el panel de control que desee visualizar.

Cómo mostrar paneles de control

- Presione el botón mientras se muestra el panel de control, y a continuación presione el botón **INFO** para conmutar la visualización.

Ejemplo: Control Live y el panel super control LV activados

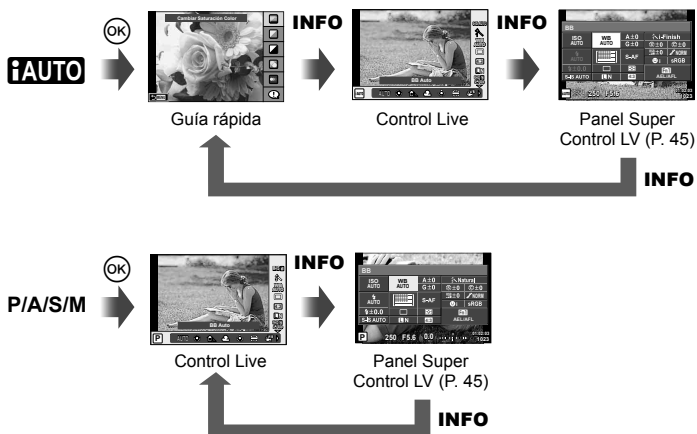

Ejemplo: Menú de filtro artístico, menú de escena, control live o panel super control LV activados

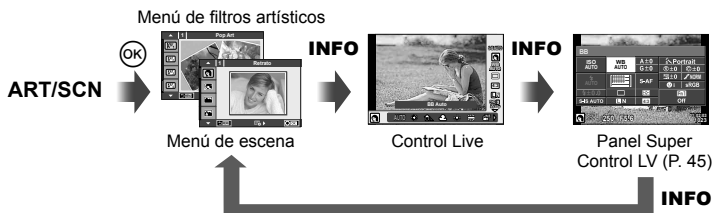

Añadir indicadores informativos

MENU → → → / Ajuste Info

LV-Info (visualizaciones de información sobre la toma)

Utilice la opción [LV-Info] para añadir los siguientes indicadores informativos relacionados con la fotografía. Los indicadores adicionales aparecen pulsando repetidamente el botón **INFO** mientras se fotografía. También puede optar por no visualizar los indicadores que aparecen por defecto.



Visualización resaltada y sombreada

Visualización resaltada y sombreada

Las áreas por encima del límite superior de brillo de la imagen aparecen en rojo; las que se encuentran por debajo del límite inferior, en azul. [Ajuste Histograma] (P. 101)

Info (Indicadores informativos de la reproducción)

Utilice la opción [Info] para añadir los siguientes indicadores informativos relacionados con la reproducción. Los indicadores adicionales aparecen pulsando repetidamente el botón **INFO** mientras se reproducen fotografías o vídeos. También puede optar por no visualizar los indicadores que aparecen por defecto.



Visualización de histograma



Visualización resaltada y sombreada



Visualización de mesa de luz

Visualización de mesa de luz

Compare dos imágenes una al lado de la otra. Pulse para seleccionar la imagen en el lado contrario de la pantalla.

- La imagen de partida aparece a la derecha. Utilice para seleccionar una imagen y pulse para mover la imagen hacia la izquierda. La imagen que desea comparar con la imagen de la izquierda puede seleccionarse a la derecha. Para seleccionar una imagen de partida diferente, marque el cuadro de la derecha y pulse .
- Presione **Fn1** para ampliar la imagen vigente. Para cambiar la relación del zoom, gire el dial trasero.

Al ampliar, se puede usar para desplazarse a otras áreas de la imagen, y el dial delantero para seleccionar entre las distintas imágenes.



🗨 Ajuste (Visualización de índice/calendario)

Puede añadir una visualización de índices con un número diferente de cuadros así como una visualización de calendario mediante [🗨 Ajuste]. Las pantallas adicionales se muestran girando el dial trasero.

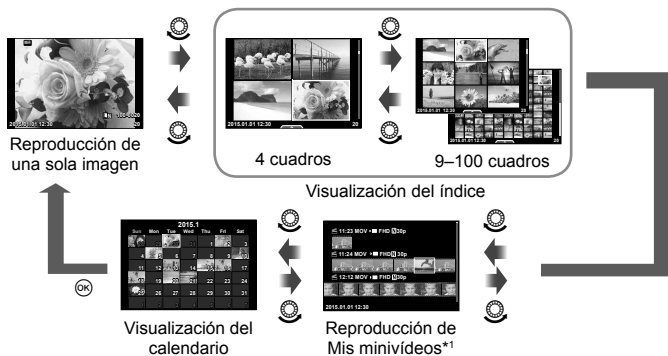

*1 Si se han creado uno o varios elementos de Mis minivideos, se mostrarán aquí (P. 41).

Velocidades del obturador cuando el flash se dispara automáticamente

MENU → 🗨 → 📅 → [⚡ X-Sync.] [⚡ Limite Lento]

Se pueden establecer las condiciones de velocidad de obturación para cuando el flash se dispara.

Modo de fotografiado	Temporización del flash (sincrónico)	Límite superior	Límite inferior
P	El más lento de $1/(distancia\ focal\ de\ la\ lente \times 2)$ y los ajustes de [⚡ X-Sync.]	Ajustes [⚡ X-Sync.]*	Ajustes [⚡ Limite Lento]
A			Sin límite inferior
S	La velocidad de obturación establecida		
M			

* 1/200 segundos cuando se usa un flash externo comercializado por separado.

Combinaciones de tamaños de imagen de vídeo y niveles de compresión

MENU → 🗨 → 📅 → [⚙ Set]

La calidad de imagen JPEG se puede ajustar combinando el tamaño de imagen y el nivel de compresión.

Tamaño de imagen		Tasa de compresión				Aplicación
Nombre	Número de píxeles	SF (Superfina)	F (Fina)	N (Normal)	B (Básica)	
L (Grande)	4608×3456*	L SF	L F*	L N*	L B	Selección del tamaño de impresión
	3200×2400*	M SF	M F	M N*	M B	
2560×1920						
1920×1440						
S (Pequeña)	1600×1200	S SF	S F	S N*	S B	Para impresiones de tamaño pequeño y uso en una página web
	1280×960*					
	1024×768					
	640×480					

* Por defecto

Selección del estilo de visualización del visor

MENU → → → [Estilo visor]

Estilo 1/2: Muestra sólo los elementos principales, tales como la velocidad de obturación y el valor de apertura

Estilo 3: Muestra lo mismo que el monitor



Estilo 1/ Estilo 2



Estilo 3

■ Visualización del visor al realizar tomas con el visor (Estilo 1/ Estilo 2)

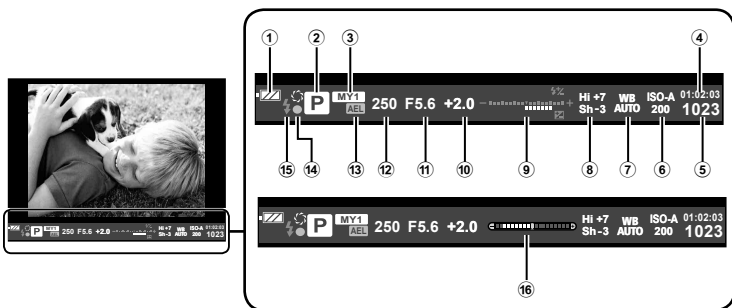

- | | |
|--|--|
| <p>① Revisión de batería
 Encendida: Lista para usarse.
 Encendida: Batería tiene poca carga.
 Parpadea (en rojo): Necesita cargarse.</p> <p>② Modo de fotografiado.....P. 22–39</p> <p>③ Mis opciones.....P. 84</p> <p>④ Tiempo de grabación disponible</p> <p>⑤ Número de imágenes fijas almacenables.....P. 131</p> <p>⑥ Sensibilidad ISOP. 53</p> <p>⑦ Balance de blancosP. 54</p> <p>⑧ Control de luces y sombrasP. 52</p> | <p>⑨ Arriba: Control de intensidad del flashP. 64
 Abajo: Indicador de compensación de la exposiciónP. 47</p> <p>⑩ Valor de compensación de la exposición.....P. 47</p> <p>⑪ Valor de aperturaP. 32–35</p> <p>⑫ Velocidad de obturaciónP. 32–35</p> <p>⑬ Bloqueo AE [AEL]P. 109</p> <p>⑭ Marca de confirmación AFP. 23</p> <p>⑮ Flash.....P. 62 (parpadea: cargándose)</p> <p>⑯ Indicador de nivel (aparece al presionar el botón disparador hasta la mitad)</p> |
|--|--|

Mediante la conexión a un smartphone a través de la función LAN inalámbrica de esta cámara y el uso de la aplicación especificada, podrá disfrutar de aún más funciones durante y después de la toma.

Cosas que se pueden hacer con la aplicación especificada, OLYMPUS Image Share (OI.Share)

- Transferencia de imágenes de la cámara a un smartphone
Las imágenes de la cámara se pueden cargar en un smartphone.
- Toma remota desde un smartphone
La cámara se puede operar remotamente y se pueden realizar tomas con un smartphone.
- Procesamiento de imágenes artísticas
Se pueden aplicar filtros artísticos y agregar marcas en las imágenes cargadas en el smartphone.
- Adición de etiquetas GPS a imágenes de la cámara
Se pueden agregar etiquetas GPS a las imágenes simplemente transfiriendo a la cámara el registro GPS guardado en el smartphone.

Para más detalles, visite la siguiente dirección:



<http://oishare.olympus-imaging.com/>

Precauciones

- Antes de usar la función LAN inalámbrica, lea "Utilizar la función LAN inalámbrica" (P. 157).
- Si está usando la función LAN inalámbrica en un país que se encuentre fuera de la región en la que se adquirió la cámara, existe el riesgo de que la cámara no se ajuste a las normativas de comunicación inalámbrica de dicho país. Olympus no será responsable de la imposibilidad de ajustarse a tales normativas.
- Al igual que en cualquier comunicación inalámbrica, siempre existe el riesgo de ser interceptados por terceros.
- La función LAN inalámbrica de la cámara no puede utilizarse para conectarse a un punto de acceso doméstico o público.
- La antena LAN inalámbrica está insertada en el mango de la cámara. Mantenga la antena alejada de objetos metálicos en la medida de lo posible.
- Durante la conexión LAN inalámbrica, la batería se gastará más rápidamente. Si la batería está baja, la conexión puede perderse durante una transferencia.
- La conexión puede resultar difícil o lenta en las proximidades de aparatos que generen campos magnéticos, electricidad estática u ondas de radio, tales como microondas o teléfonos inalámbricos.

Conexión a un smartphone

Establezca la conexión con un smartphone. Inicie la aplicación OI.Share instalada en el smartphone.

- 1 Seleccione [Conexión a Smartphone] en el  Menú reproducción y pulse .
 - También puede establecer la conexión tocando  en el monitor.
- 2 Siguiendo la guía que aparece en el monitor, proceda a realizar los ajustes Wi-Fi.
 - El SSID, la contraseña y el código QR se muestran en el monitor.



- 3 Inicie OI.Share en el smartphone y lea el código QR que se muestra en el monitor de la cámara.
 - La conexión se establecerá automáticamente.
 - Si no puede leer el código QR, introduzca SSID y la contraseña en los ajustes Wi-Fi del smartphone para establecer la conexión. Para averiguar cómo acceder a los ajustes Wi-Fi en el smartphone, consulte las instrucciones de funcionamiento del smartphone.
- 4 Para finalizar la conexión, presione **MENU** en la cámara o pulse [Fin. Wi-Fi] en la pantalla del monitor.
 - También puede finalizar la conexión con la aplicación OI.Share o apagando la cámara.
 - La conexión finaliza.

Transferencia de imágenes a un smartphone

Puede seleccionar imágenes en la cámara y cargarlas al smartphone. También puede usar la cámara para seleccionar de antemano las imágenes que desee compartir.  "Ajuste de un orden de transferencia en las imágenes ([Orden de compartir])" (P. 80)

1 Conecte la cámara a un smartphone (P. 116).

- También puede establecer la conexión tocando  en el monitor.

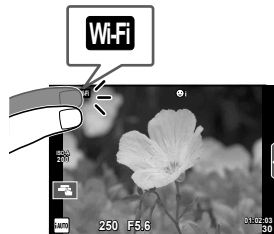

2 Ejecute Oi.Share y pulse el botón de transferencia de imágenes.

- Las imágenes de la cámara aparecerán indicadas en una lista.

3 Seleccione las fotografías que desee transferir y pulse el botón Guardar.

- Una vez finalizada la operación de guardar, puede apagar la cámara desde el smartphone.

Toma remota con un smartphone

Se pueden realizar tomas remotas accionando la cámara con un smartphone. Esta función sólo está disponible en [Privada].

1 Inicie [Conexión a Smartphone] en la cámara.

- También puede establecer la conexión tocando  en el monitor.

2 Ejecute Oi.Share y pulse el botón Remoto.

3 Pulse el botón disparador para hacer la fotografía.



- La imagen tomada se guarda en la tarjeta de memoria de la cámara.

Precauciones

- Las opciones de toma disponibles están limitadas parcialmente.

Adición de datos de posición a las imágenes

Se pueden agregar etiquetas GPS a imágenes que hayan sido tomadas con el registro GPS activo transfiriendo a la cámara el registro GPS guardado en el smartphone. Esta función sólo está disponible en [Privada].

- 1** Antes de empezar la toma, ejecute OI.Share y active el botón Agregar Localización para empezar a guardar datos en el registro GPS.
 - Antes de empezar a guardar datos en el registro GPS, la cámara debe conectarse una vez a OI.Share para sincronizar la hora.
 - Se puede usar el teléfono o las demás aplicaciones mientras el registro GPS está guardando datos. No finalice OI.Share.
- 2** Completada la toma, desactive el botón Agregar Localización. El registro GPS ha sido guardado.
- 3** Inicie [Conexión a Smartphone] en la cámara.
 - También puede establecer la conexión tocando  en el monitor.
- 4** Mediante OI.Share, transfiera a la cámara el registro GPS guardado.
 - Las etiquetas GPS se agregan a las imágenes de la tarjeta de memoria conforme a los datos del registro GPS transferido.
 -  aparece en aquellas imágenes a las que se han añadido datos de posición.

Precauciones

- La adición de información de localización sólo puede usarse con smartphones que dispongan de una función GPS.
- No se pueden añadir datos de posición a los vídeos.

Cambio del método de conexión

Hay dos formas de establecer la conexión a un smartphone. Con [Privada] se utilizan siempre los mismos ajustes para establecer la conexión. Con [Única] se utilizan siempre ajustes diferentes para establecer la conexión. Puede que le resulte conveniente usar [Privada] para conectarse a su propio smartphone y [Única] para transferir imágenes al smartphone de un amigo, etc.

El ajuste predeterminado es [Privada].

- 1 Seleccione [Ajustes Wi-Fi] en el **f** Menú Opciones y pulse **OK**.
- 2 Seleccione [Ajust. conexión Wi-Fi] y pulse **▷**.
- 3 Seleccione el método de conexión de LAN inalámbrica y pulse **OK**.
 - [Privada]: Conexión a un smartphone (se conecta automáticamente usando los ajustes establecidos en la primera conexión). Todas las funciones de OI.Share están disponibles.
 - [Única]: Conexión a múltiples smartphones (se conecta usando diferentes ajustes de conexión cada vez). Sólo está disponible la función de transferencia de imágenes de OI.Share. Sólo se pueden ver aquellas imágenes que estén ajustadas para compartirse con la cámara.
 - [Seleccionar]: Seleccione qué método usar cada vez.
 - [Off]: La función Wi-Fi se desactiva.

Cambio de la contraseña

Cambie la contraseña usada para [Privada].

- 1 Seleccione [Ajustes Wi-Fi] en el **f** Menú Opciones y pulse **OK**.
- 2 Seleccione [Contraseña privada] y pulse **▷**.
- 3 Siga la guía de funcionamiento y presione el botón **OK**.
 - Se establecerá una nueva contraseña.

Cancelación de una orden de compartición

Cancele las órdenes de compartición que estén ajustadas en las imágenes.

- 1** Seleccione [Ajustes Wi-Fi] en el **¶** Menú Opciones y pulse **OK**.
- 2** Seleccione [Reiniciar orden de compartir] y pulse **▷**.
- 3** Seleccione [Si] y pulse **OK**.

Inicialización de los ajustes LAN inalámbrica

Inicializa el contenido de los [Ajustes Wi-Fi].

- 1** Seleccione [Ajustes Wi-Fi] en el **¶** Menú Opciones y pulse **OK**.
- 2** Seleccione [Reiniciar ajustes Wi-Fi] y pulse **▷**.
- 3** Seleccione [Si] y pulse **OK**.

Conexión de la cámara a un ordenador

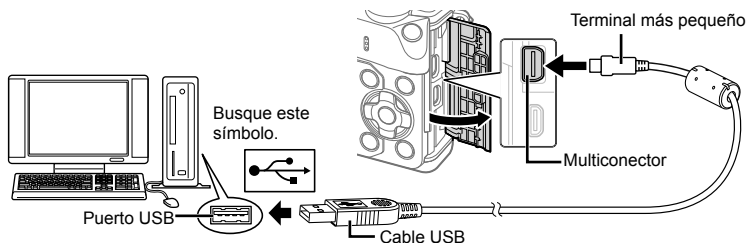

Precauciones

- Si no aparece nada en la pantalla de la cámara ni siquiera después de conectar la cámara al ordenador, es posible que la batería esté agotada. Utilice una batería totalmente cargada.
- Cuando se enciende la cámara, deberá aparecer un cuadro de diálogo en el monitor solicitando que elija un anfitrión. Si no fuese así, seleccione [Auto] como [Modo USB] (P. 102) en los menús personalizados de la cámara.

Copia de fotografías a un ordenador

Los siguientes sistemas operativos son compatibles con la conexión USB:

Windows: Windows XP SP3/Windows Vista SP2/Windows 7 SP1/
Windows 8/Windows 8.1

Macintosh: Mac OS X v10.5 - v10.10

1 Apague la cámara y conéctela al ordenador.

- La ubicación del puerto USB depende del ordenador. Para más detalles, consulte el manual de su ordenador.

2 Encienda la cámara.

- Se visualiza la pantalla de selección para la conexión USB.

3 Pulse Δ ∇ para seleccionar [Guardado]. Pulse $\text{\textcircled{OK}}$.



4 El ordenador reconoce la cámara como un dispositivo nuevo.

Precauciones

- Si está usando Windows Photo Gallery para Windows Vista, Windows 7, Windows 8 o Windows 8.1, elija [MTP] en el Paso 3.
- La transferencia de datos no estará garantizada en las siguientes condiciones, incluso si el ordenador está equipado con un puerto USB.
 - Ordenadores con un puerto USB agregado por medio de una tarjeta de ampliación, etc.
 - Ordenadores sin un SO instalado de fábrica
 - Ordenadores de fabricación casera
- No podrá utilizar los controles de la cámara mientras ésta esté conectada a un ordenador.
- Si el cuadro de diálogo mostrado en el Paso 2 no aparece cuando la cámara se conecta a un ordenador, seleccione [Auto] como [Modo USB] (P. 102), dentro de los menús personalizados de la cámara.

Instalación del software para PC

OLYMPUS Viewer 3 es una aplicación de software que se importa en el ordenador y sirve para ver, editar y administrar las fotografías y los vídeos que se han tomado con la cámara.

- También se puede descargar OLYMPUS Viewer 3 desde "<http://support.olympus-imaging.com/ov3download/>". Deberá introducir el número de serie del producto para descargar OLYMPUS Viewer 3.

■ Windows

1 Inserte el CD suministrado en una unidad de CD-ROM.

Windows XP

- Aparecerá el cuadro de diálogo "Configuración".
- Microsoft ha dejado de ofrecer soporte para Windows XP. Utilícelo por su cuenta y riesgo, pues pueden ocurrir problemas de seguridad.

Windows Vista/Windows 7/Windows 8/Windows 8.1

- Aparecerá el cuadro de diálogo Autorun. Haga clic en "OLYMPUS Setup" para mostrar el cuadro de diálogo "Configuración".



Precauciones

- Si no aparece el cuadro de diálogo "Configuración", abra el CD-ROM (OLYMPUS Setup) en Windows Explorer y haga doble clic en "LAUNCHER.EXE".
- Si aparece el cuadro de diálogo "User Account Control" (Control de cuentas de usuario), haga clic en "Yes" (Sí) o "Continue" (Continuar).

2 Conecte la cámara a un ordenador.

Precauciones

- Cuando la cámara esté conectada a cualquier otro dispositivo vía USB, aparecerá un mensaje para seleccionar un tipo de conexión. Seleccione [Guardado].

3 Registre su producto Olympus.

- Haga clic en el botón "Registro" y siga las instrucciones en pantalla.

4 Instale OLYMPUS Viewer 3.

- Compruebe los requisitos del sistema antes de iniciar la instalación.

Entorno operativo

Sistema operativo	Windows XP SP3/Windows Vista SP2/ Windows 7 SP1/Windows 8/Windows 8.1
Procesador	Pentium 4 1,3 GHz o superior (Se necesita un procesador Core2Duo a 2,13 GHz para reproducir vídeo)
RAM	1 GB o superior (se recomienda 2 GB o superior)
Espacio libre en el disco duro	3 GB o superior
Ajustes del monitor	1024 × 768 píxeles o superior Mínimo 65.536 colores (se recomienda 16.770.000 colores)

- Haga clic en el botón "OLYMPUS Viewer 3" y siga las instrucciones en pantalla para instalar el software.
- Para más detalles sobre cómo usar la aplicación, consulte la función de ayuda del software.

■ Macintosh

1 Inserte el CD suministrado en una unidad de CD-ROM.

- Los contenidos del disco deberán mostrarse automáticamente en el Finder. Si no es así, haga doble clic en el icono del CD del escritorio.
- Haga doble clic en el icono "Setup" para mostrar el diálogo de "Configuración".



2 Instale OLYMPUS Viewer 3.

- Compruebe los requisitos del sistema antes de iniciar la instalación.
- Haga clic en el botón "OLYMPUS Viewer 3" y siga las instrucciones en pantalla para instalar el software.



Entorno operativo

Sistema operativo	Mac OS X v10.5–v10.10
Procesador	Intel Core Solo/Duo 1,5 GHz o superior (Se necesita un procesador Core2Duo a 2 GHz para reproducir vídeo)
RAM	1 GB o superior (se recomienda 2 GB o superior)
Espacio libre en el disco duro	3 GB o superior
Ajustes del monitor	1024 × 768 píxeles o superior Mínimo 32.000 colores (se recomienda 16.770.000 colores)

- Para cambiar el idioma, seleccione el idioma que desea usar en el cuadro combinado de idiomas. Para más detalles sobre cómo usar la aplicación, consulte la función de ayuda del software.

Impresión directa (PictBridge)

Al conectar la cámara a una impresora compatible de tecnología PictBridge utilizando el cable USB, podrá imprimir directamente las fotografías grabadas.

- 1 Conecte la cámara a la impresora usando el cable USB suministrado y encienda la cámara.

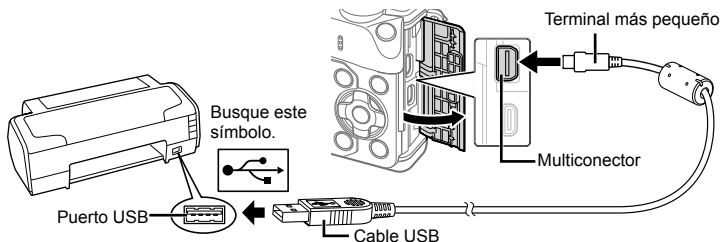

- Utilice una batería completamente cargada para imprimir.
- Cuando se enciende la cámara, deberá aparecer un cuadro de diálogo en el monitor solicitando que elija un anfitrión. Si no fuese así, seleccione [Auto] como [Modo USB] (P. 102) en los menús personalizados de la cámara.

- 2 Utilice Δ ∇ para seleccionar [Imprimir].

- Aparece el mensaje [Un Momento], seguido del cuadro de diálogo de selección del modo de impresión.
- Si, después de varios minutos, no se visualiza la pantalla, desconecte el cable USB y vuelva a empezar desde el Paso 1.



Vaya a "Impresión personalizada" (P. 126).

Precauciones

- Las fotos en 3D, las imágenes RAW y los vídeos no pueden imprimirse.

Impresión fácil

Utilice la cámara para visualizar la imagen que desea imprimir antes de conectar la impresora con el cable USB.

- 1 Utilice \triangleleft \triangleright para visualizar en la cámara las fotografías que quiere imprimir.

- 2 Pulse \triangleright .

- La pantalla de selección de fotografías aparece cuando se ha terminado la impresión. Para imprimir otra fotografía, use \triangleleft \triangleright para seleccionar la imagen, y presione \odot .
- Para salir de este modo, desenchufe el cable USB de la cámara mientras se visualiza la pantalla de selección de fotografías.

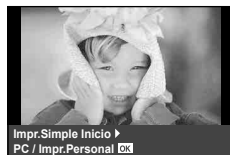

Impresión personalizada

- 1 Conecte la cámara a la impresora usando el cable USB suministrado y encienda la cámara.
 - Cuando se enciende la cámara, deberá aparecer un cuadro de diálogo en el monitor solicitando que elija un anfitrión. Si no fuese así, seleccione [Auto] como [Modo USB] (P. 102) en los menús personalizados de la cámara.
- 2 Siga la guía de funcionamiento para ajustar una opción de impresión.

Selección del modo de impresión

Seleccione el tipo de impresión (modo de impresión). Los modos de impresión disponibles son los que se indican a continuación.

Imprimir	Imprime las fotografías seleccionadas.
Impr. Todo	Imprime todas las fotografías almacenadas en la tarjeta y realiza una copia de cada fotografía.
Imp. Multi	Imprime múltiples copias de una imagen en cuadros separados en una sola hoja.
Todo Ind.	Imprime un índice de todas las fotografías almacenadas en la tarjeta.
Orden Impresión	Imprime de acuerdo con la reserva de impresión efectuada. Si no hay ninguna fotografía con reserva de impresión, esta función no estará disponible.

Ajuste de las opciones del papel de impresión

Este ajuste varía dependiendo del tipo de impresora. Si sólo está disponible la configuración ESTÁNDAR de la impresora, no podrá cambiar los ajustes.

Tamaño	Ajusta el tamaño de papel compatible con la impresora.
Sin Bordes	Selecciona si la fotografía se imprimirá en la página entera o dentro de un marco blanco.
Fotos/Hoja	Selecciona el número de fotografías por hoja. Se visualiza tras haber seleccionado [Imp. Multi].

Selección de fotografías que desea imprimir

Seleccione las fotografías que desea imprimir.
Las fotografías seleccionadas pueden imprimirse posteriormente (reserva de una sola imagen) o la fotografía actualmente visualizada puede imprimirse inmediatamente.



Imprimir (OK)	Imprime la fotografía visualizada. Si hay una fotografía a la cual se le ha aplicado la reserva [Impr.1C.], sólo se imprimirá esa fotografía reservada.
Impr.1C. (▲)	Aplica la reserva de impresión a la fotografía actualmente indicada. Si quiere aplicar la reserva a otras fotografías tras aplicar [Impr.1C.], use <◀▶> para seleccionarlas.
Mas (☐)	Ajusta el número de impresiones y otras opciones disponibles para la fotografía visualizada actualmente, y si desea o no imprimirla. Para el funcionamiento, consulte "Ajuste de los datos de impresión" en la siguiente sección.

Ajuste de los datos de impresión

Seleccione imprimir o no los datos de impresión, como por ejemplo, la fecha y hora o el nombre de archivo en la fotografía. Si el modo de impresión está ajustado en [Impr. Todo] y [Opciones] está seleccionado, aparecen las siguientes opciones.

	Ajusta el número de impresiones.
Fecha	Imprime la fecha y hora grabadas en la fotografía.
Nom. Arch.	Imprime el nombre de archivo grabado en la fotografía.
	Recorta la imagen para imprimirla. Utilice el dial delantero () para seleccionar el tamaño de recorte y Δ ∇ \triangleleft \triangleright para especificar la posición de recorte.

3 Una vez que ha ajustado los datos de impresión y las fotografías a imprimir, seleccione [Imprimir] y, a continuación, pulse .

- Para detener y cancelar la impresión, pulse . Para reanudar la impresión, seleccione [Continuar].

■ **Cancelación de la impresión**

Para cancelar la impresión, seleccione [Cancelar] y pulse . Tenga presente que todos los cambios de la orden de impresión se perderán; para cancelar y regresar al paso anterior, donde podrá cambiar la presente orden de impresión, pulse **MENU**.

Reserva de impresión (DPOF)

Puede guardar “órdenes de impresión” digitales en la tarjeta de memoria, especificando las fotografías que deben imprimirse y la cantidad de copias de cada una. Más adelante, en una tienda especializada que ofrezca DPOF pueden imprimirle las fotografías, o puede imprimirlas usted mismo conectando la cámara directamente a una impresora DPOF. Se requiere una tarjeta de memoria para poder crear una orden de impresión.

Crear una orden de impresión

1 Pulse durante la reproducción y seleccione

2 Seleccione o y pulse .

Fotografía individual

Pulse \triangleleft \triangleright para seleccionar la imagen que desea definir como reserva de impresión y, a continuación, pulse Δ ∇ para establecer el número de impresiones.

- Para ajustar la reserva de impresión para varias fotografías, repita esta misma operación. Pulse cuando hay seleccionado todas las fotografías deseadas.

Todas las fotografías

Seleccione y pulse .

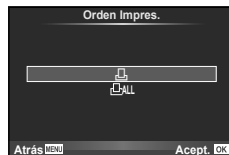

- 3 Seleccione el formato de fecha y hora y pulse **OK**.

Sin F/H	Las fotografías se imprimen sin fecha y sin hora.
Fecha	Todas las fotografías seleccionadas se imprimen con la fecha de la toma.
Hora	Todas las fotografías seleccionadas se imprimen con la hora de la toma.



- El ajuste no puede cambiarse durante la impresión de imágenes.

- 4 Seleccione [Definir] y pulse **OK**.

Precauciones

- No puede usar la cámara para modificar órdenes de impresión creadas en otros dispositivos. Si crea una nueva orden de impresión se elimina cualquier orden de impresión creada con otro dispositivo.
- Las órdenes de impresión no pueden incluir fotos en 3D, imágenes RAW ni vídeos.

Eliminación de todas las fotografías o de las seleccionadas de la orden de impresión

Puede reajustar todos los datos de la reserva de impresión o sólo los datos de las fotografías seleccionadas.

- 1 Pulse **OK** durante la reproducción y seleccione [**□**].
- 2 Seleccione [**□**] y pulse **OK**.
 - Para quitar todas las fotografías de la orden de impresión, seleccione [Cancelar] y pulse **OK**. Para salir sin eliminar todas las fotografías, seleccione [Mantener] y pulse **OK**.
- 3 Pulse **<>** para seleccionar imágenes que desee eliminar de la orden de impresión.
 - Utilice **▽** para ajustar el número de impresiones en 0. Pulse **OK** una vez que haya eliminado todas las fotografías deseadas de la orden de impresión.
- 4 Seleccione el formato de fecha y hora y pulse **OK**.
 - Este ajuste será aplicado en todas las imágenes que poseen datos de reserva de impresión.
- 5 Seleccione [Definir] y pulse **OK**.

Batería y cargador

- La cámara utiliza una batería individual de iones de litio Olympus. Nunca utilice una batería que no sea OLYMPUS.
- El consumo de alimentación de la cámara varía considerablemente dependiendo del uso y otras condiciones.
- Como las operaciones siguientes requieren un consumo considerable de alimentación, incluso sin hacer fotografías, la batería se agotará rápidamente.
 - Utilizar el enfoque automático repetidamente pulsando el botón disparador hasta la mitad del recorrido en el modo de fotografiado.
 - Visualizar imágenes en el monitor durante períodos prolongados.
 - Cuando [Intervalo de disparo] (P. 100) está ajustado en [Corto].
 - La conexión a un ordenador o a una impresora.
- Cuando utilice una batería agotada, es posible que la cámara se apague sin mostrar ninguna señal de advertencia que indique que la batería está baja.
- En el momento de la compra, la batería no se facilita totalmente cargada. Cargue la batería utilizando el cargador designado antes de su utilización.
- El tiempo de carga normal de la batería recargable suministrada es de aproximadamente 3 horas y 30 minutos (aproximadamente).
- No intente utilizar cargadores que no estén diseñados específicamente para utilizarse con la batería suministrada, ni usar baterías que no estén diseñadas específicamente para utilizarse con el cargador suministrado.

Precauciones

- Si la batería se sustituye por un tipo de batería no apropiado, podría producirse una explosión.
- Deseche las baterías usadas conforme a las instrucciones "Manipulación de la batería" (P. 158).

Uso del cargador en el extranjero

- El cargador puede utilizarse en la mayoría de tomas de corriente domésticas dentro del rango de 100 V a 240 V CA (50/60 Hz) en todo el mundo. Sin embargo, dependiendo del país o de la zona en la que se encuentre, la toma de corriente de CA de pared puede tener una forma distinta y el cargador puede requerir un adaptador de enchufe que se adecue a la toma de corriente. Para más detalles, consulte a un electricista local o a su agente de viajes.
- No utilice adaptadores de viaje comercialmente disponibles para cargar la cámara, ya que puede deteriorar su funcionamiento.

Tarjetas válidas

En este manual, todos los dispositivos de almacenamiento se describen como "tarjetas". Pueden utilizarse con esta cámara los siguientes tipos de tarjetas de memoria SD (disponible en comercios): SD, SDHC, SDXC, y Eye-Fi. Para obtener la información más reciente, visite la página Web OLYMPUS.



Botón de protección de escritura de tarjeta SD

El cuerpo de la tarjeta SD tiene un botón de protección de escritura. Si corre el botón al costado "LOCK", no será posible escribir en la tarjeta, eliminar datos o formato. Vuelva a colocar el selector en la posición de desbloqueo para permitir la escritura.

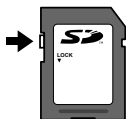

Precauciones

- Los datos en la tarjeta no se borrarán completamente ni siquiera luego de formatear la tarjeta o de borrar los datos. Al desecharla, destruya la tarjeta para prevenir la fuga de información personal.
- Utilice la tarjeta Eye-Fi en conformidad con las leyes y normativas correspondientes del país donde se utilice la cámara. Extraiga la tarjeta Eye-Fi de la cámara o desactive las funciones de la tarjeta en aviones y otros lugares en los que su uso esté prohibido.  [Eye-Fi] (P. 108)
- La tarjeta Eye-Fi puede calentarse durante su uso.
- Al usar una tarjeta Eye-Fi, la batería puede durar menos.
- Al usar una tarjeta Eye-Fi, la cámara puede funcionar más despacio.
- Se puede producir un error durante la toma de Mis minivideos. Apague la función de tarjeta en tal caso.
- Al ajustar el botón de protección de escritura de la tarjeta SD en la posición "LOCK" se restringirán algunas funciones, tales como la toma y la reproducción de minivideos.

Modo de grabación y tamaño de archivo/número de imágenes fijas almacenables

El tamaño de archivo de la tabla es aproximado, para archivos con una proporción de 4:3.

Modo de grabación	Número de píxeles (Num. Pixels)	Compresión	Formato de archivo	Tamaño del archivo (MB)	Número de imágenes fijas almacenables*
RAW	4608×3456	Compresión sin pérdida	ORF	Aprox. 17,3	55
L ^{SF}		1/2,7		Aprox. 10,8	88
L ^F		1/4		Aprox. 7,5	127
L ^N		1/8		Aprox. 3,5	274
L ^B	3200×2400	1/12	JPEG	Aprox. 2,4	409
M ^{SF}		1/2,7		Aprox. 5,6	172
M ^F		1/4		Aprox. 3,4	285
M ^N		1/8		Aprox. 1,7	559
M ^B	2560×1920	1/12	JPEG	Aprox. 1,2	836
M ^{SF}		1/2,7		Aprox. 3,2	300
M ^F		1/4		Aprox. 2,2	442
M ^N		1/8		Aprox. 1,1	859
M ^B	1920×1440	1/12	JPEG	Aprox. 0,8	1271
M ^{SF}		1/2,7		Aprox. 1,8	526
M ^F		1/4		Aprox. 1,3	772
M ^N		1/8		Aprox. 0,7	1488
M ^B	1600×1200	1/12	JPEG	Aprox. 0,5	2179
M ^{SF}		1/2,7		Aprox. 1,3	753
M ^F		1/4		Aprox. 0,9	1089
M ^N		1/8		Aprox. 0,5	2104
M ^B	1280×960	1/12	JPEG	Aprox. 0,4	2906
S ^{SF}		1/2,7		Aprox. 0,9	1151
S ^F		1/4		Aprox. 0,6	1649
S ^N		1/8		Aprox. 0,4	3051
S ^B	1024×768	1/12	JPEG	Aprox. 0,3	4359
S ^{SF}		1/2,7		Aprox. 0,6	1743
S ^F		1/4		Aprox. 0,4	2441
S ^N		1/8		Aprox. 0,3	4359
S ^B	640×480	1/12	JPEG	Aprox. 0,2	6102
S ^{SF}		1/2,7		Aprox. 0,3	3814
S ^F		1/4		Aprox. 0,2	5548
S ^N		1/8		Aprox. 0,2	8718
S ^B		1/12		Aprox. 0,1	10171

*Basado en una tarjeta SD de 1GB.

Precauciones

- El número de fotografías que se podrán almacenar puede cambiar de acuerdo con el sujeto fotografiado u otros factores como, por ejemplo, si se han hecho reservas de impresión o no. En determinadas circunstancias, el número de fotografías que aparecen en el monitor no cambiará incluso si realiza imágenes o borra imágenes almacenadas.
- El tamaño real del archivo varía según el objeto captado.
- El número máximo de imágenes fijas almacenables que se indica en el monitor es 9999.
- Para averiguar el tiempo de grabación disponible para vídeos, consulte la página web de Olympus.

Elija una lente según la escena y su propósito creativo. Utilice objetivos diseñados exclusivamente para el sistema Micro Four Thirds y que contengan la etiqueta M.ZUIKO DIGITAL o el símbolo mostrado a la derecha.



Con un adaptador, también puede utilizar objetivos del sistema Four Thirds y OM.

Precauciones

- Cuando coloque o cuando retire la tapa de la cámara y el objetivo, deje el montaje del objetivo en la cámara, pero posicionado hacia abajo. Esto evitará que polvo o cualquier otro objeto extraño se introduzca en la cámara.
- No retire la tapa de la cámara ni coloque el objetivo en lugares donde haya polvo.
- No dirija el objetivo acoplado a la cámara hacia el sol. Esto puede deteriorar el funcionamiento de la cámara o, incluso, quemar ésta debido al efecto de aumento de la luz del sol enfocando a través del objetivo.
- Tenga cuidado de no perder la tapa del cuerpo de la cámara y la tapa trasera.
- Coloque la tapa del cuerpo en la cámara para evitar la entrada de polvo en el interior de la unidad, cuando no haya ningún objetivo acoplado.

■ Combinaciones de objetivos y cámara

Objetivos	Cámara	Fijación	AF	Medición
Objetivo del sistema Micro Four Thirds	Cámara del sistema Micro Four Thirds	Sí	Sí	Sí
Objetivo del sistema Four Thirds		Fijación posible con adaptador de montaje	Sí*1	Sí
Objetivos del Sistema OM			No	Sí*2
Objetivo del sistema Micro Four Thirds	Cámara del sistema Four Thirds	No	No	No

*1 El AF no funciona durante la grabación de vídeo.

*2 No es posible una medición precisa.

Unidades de flash externas designadas para el uso con esta cámara

Con esta cámara, puede usar una de las unidades de flash externas compradas por separado para obtener un flash que se adapte a sus necesidades. Los flashes externos se comunican con la cámara, lo cual le permite utilizar los modos de flash de esta cámara con los diferentes modos de control de flash disponibles, tales como TTL-AUTO y Super FP. En la cámara se puede montar una unidad externa de flash especificada para el uso con esta cámara acoplándola en la zapata de contacto de la cámara. El flash también se puede acoplar en el soporte del flash en la cámara por medio del cable de soporte (opcional). Consulte también el manual del flash externo.

El límite superior de la velocidad de obturación cuando se utiliza un flash es de 1/200 seg.*

* FL-50R solamente: 1/180 seg.

Funciones disponibles en las unidades de flash externas

Flash opcional	Modo de control del flash	GN (número de guía) (ISO100)	Modo RC
FL-600R	TTL-AUTO, AUTO, MANUAL, FP TTL AUTO, FP MANUAL	GN36 (85 mm*) GN20 (24 mm*)	✓
FL-300R	TTL-AUTO, MANUAL	GN20 (28 mm*)	✓
FL-14	TTL-AUTO, AUTO, MANUAL	GN20 (28 mm*)	–
RF-11	TTL-AUTO, MANUAL	GN11	–
TF-22		GN22	–

*1 Distancia focal del objetivo que puede utilizarse (calculada en base a una videocámara de 35 mm).

- FL-LM3 puede utilizarse, sin embargo, la velocidad de obturación más rápida disponible será de 1/200 seg.

Toma de fotografías con flash controlado por mando a distancia inalámbrico

Las unidades de flash externas diseñadas para utilizarse con esta cámara y que cuenten con un modo de control remoto podrán emplearse para fotografías mediante flash inalámbrico. La cámara puede controlar por separado cada uno de los tres grupos de unidades de flash remotas, y el flash interno. Consulte el manual de instrucciones de las unidades de flash externas para más detalles.

- 1 Ajuste las unidades remotas de flash al modo RC y colóquelas como desee.
 - Encienda las unidades de flash externas, pulse el botón MODE y seleccione el modo RC.
 - Seleccione un canal y un grupo para cada unidad de flash externa.
- 2 Seleccione [On] para [⚡ Modo RC] en [📄 Menú de disparo 2 (P. 83)].
 - El Panel Super Control LV cambia al modo RC.
 - Se puede elegir la visualización del Panel Super Control LV presionando repetidamente el botón **INFO**.
 - Seleccione un modo de flash (tenga en cuenta que la reducción de ojos rojos no está disponible en el modo RC).

3 Ajuste las configuraciones de cada grupo en el Panel Super Control LV.

Grupo

- Seleccione el modo de control de flash y ajuste la intensidad del flash de forma independiente para cada grupo. Para MANUAL, seleccione la intensidad del flash.

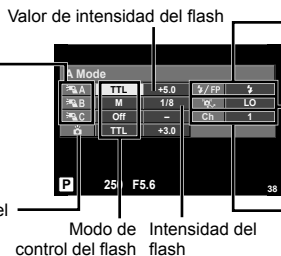

Permite definir los ajustes del flash de la cámara.

- Alterna entre el flash normal y el flash Super FP.

- Ajuste el nivel de luz de comunicación en [HI], [MID] o [LO].

- Ajuste el canal de comunicación en el mismo canal utilizado en el flash.

4 Gire la palanca ON/OFF hacia **UP** para subir el flash.

- Después de confirmar que ha finalizado la carga de las unidades remotas e integradas de flash, realice una toma de prueba.

■ Alcance del control inalámbrico del flash

Posicione las unidades de flash inalámbricas de forma que sus sensores apunten a la cámara. La siguiente ilustración muestra las distancias aproximadas a las que puede posicionar las unidades de flash. El alcance real depende de las condiciones del lugar.

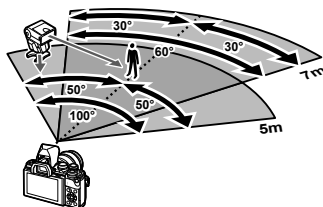

Precauciones

- Recomendamos que utilice un solo grupo de como máximo tres unidades remotas de flash.
- Las unidades remotas de flash no pueden utilizarse para sincronizaciones lentas de segunda cortinilla o exposiciones antigolpes superiores a 4 segundos.
- Si el sujeto está demasiado cerca de la cámara, los flashes de control emitidos por el flash de la cámara pueden afectar a la exposición (este efecto puede reducirse disminuyendo la salida del flash de la cámara, por ejemplo mediante el uso de un difusor).
- El límite superior de la temporización de sincronización del flash es de 1/160 seg. cuando el flash se utiliza en modo RC.

Otras unidades de flash externas

Al utilizar una unidad de flash de terceros proveedores en la zapata de contacto de la cámara, tenga en cuenta lo siguiente:

- El uso de unidades de flash obsoletas que apliquen corrientes de más de 250 V al contacto X, dañará la cámara.
- Conectar unidades de flash con contactos de señal que no cumplen con los requisitos de Olympus podría dañar la cámara.
- Ajuste el modo de toma en **M**, ajuste la velocidad del obturador en un valor no superior al de la velocidad sincrónica del flash, y ajuste la sensibilidad ISO en un valor distinto a [AUTO].
- El control de flash sólo puede utilizarse cuando se ajusta manualmente el flash conforme a los valores de sensibilidad ISO y apertura seleccionados en la cámara. La luminosidad del flash se puede ajustar ya sea mediante la sensibilidad ISO o mediante la apertura.
- Utilice un flash con un ángulo de iluminación apropiado para el objetivo. El ángulo de iluminación se suele expresar en distancias focales equivalentes al formato de 35 mm.

Accesorios principales

Cable remoto (RM-UC1)

Utilícelo cuando el más ligero movimiento de la cámara pueda resultar en fotografías borrosas, como por ejemplo en modo macro o fotografía bulb. El cable remoto se conecta en el multiconector de la cámara. (P. 11)

Objetivos convertidores

Los objetivos convertidores se colocan en el objetivo de la cámara para realizar fotografías rápidas y sencillas de ojo de pez o macro. Consulte el sitio web de OLYMPUS para obtener información sobre los objetivos que pueden utilizarse.

- Utilice el accesorio de objetivo adecuado para el modo **SCN** (📷, 📷, o 📷).

Pabellón ocular (EP-16)

Puede cambiarlo por un pabellón ocular de mayor tamaño.

Desacoplamiento

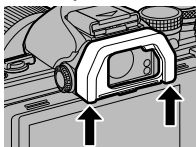

El pabellón ocular puede retirarse tal y como se muestra.

Empuñadura de la cámara (ECG-3)

La empuñadura facilita la sujeción firme de la cámara cuando se ha colocado un objetivo grande.

Cuadro de sistema

Alimentación



BLS-50
Batería de iones de litio



BCS-5
Cargador de batería de iones de litio

Operación remota

RM-UC1

Cable remoto



Cable de conexión

Cable USB /
Cable AV /
Cable HDMI

Funda / Correa

Correa de hombro
Funda de la cámara

Tarjeta de Memoria*3

SD/SDHC/
SDXC/Eye-Fi

Software

OLYMPUS Viewer 3

Software de gestión de foto digital

Empuñadura

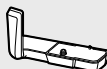

ECG-3

Empuñadura

Visor



EP-16

Pabellón ocular

E-M10 Mark II

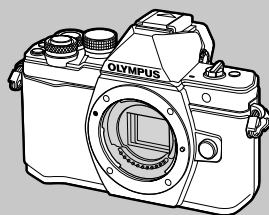

Flash

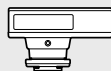

FL-14

Flash Electrónico



FL-600R

Flash Electrónico



FL-300R

Flash Electrónico

*1 No todos los objetivos se pueden usar con el adaptador. Para conocer más detalles, consulte el sitio oficial web de Olympus. También, por favor note que la fabricación de los Objetivos del Sistema OM se ha discontinuado.

 : Productos compatibles con la E-M10 Mark II

 : Productos comercialmente disponibles

Para obtener la información más reciente, visite la página Web OLYMPUS.

Objetivos



M.ZUIKO DIGITAL ED 8mm f1.8 Fisheye PRO
M.ZUIKO DIGITAL ED 12mm f2.0
M.ZUIKO DIGITAL 17mm f1.8
M.ZUIKO DIGITAL 17mm f2.8
M.ZUIKO DIGITAL 25mm f1.8
M.ZUIKO DIGITAL 45mm f1.8
M.ZUIKO DIGITAL ED 60mm f2.8 Macro
M.ZUIKO DIGITAL ED 75mm f1.8
M.ZUIKO DIGITAL ED 9-18mm f4.0-5.6
M.ZUIKO DIGITAL ED 12-40mm f2.8 PRO
M.ZUIKO DIGITAL ED 12-50mm f3.5-6.3 EZ
M.ZUIKO DIGITAL ED 14-42mm f3.5-6.3 EZ
M.ZUIKO DIGITAL 14-42mm f3.5-5.6 II R
M.ZUIKO DIGITAL ED 14-150mm f4.0-5.6 II
M.ZUIKO DIGITAL ED 40-150mm f4.0-5.6 R
M.ZUIKO DIGITAL ED 40-150mm f2.8 PRO
M.ZUIKO DIGITAL 75-300mm f4.8-6.7 II
Teleconverter MC-14*4

Objetivo convertidor*2

FCON-P01
Ojo de pez

WCON-P01
Gran angular

MCON-P01
Macro

MCON-P02
Macro



MMF-2/MMF-3*1
Adaptador Four Thirds

**Objetivos del sistema Four
Thirds**



MF-2*1
Adaptadores de OM 2

Objetivos del Sistema OM

Flash

SRF-11 Juego de flash anular



RF-11*2
Flash de anillo

STF-22 Juego de flash doble



TF-22*2
Flash doble

FC-1 Controlador de flash para macro

*2 Si desea información sobre objetivos compatibles, consulte el sitio oficial web de Olympus.

*3 Utilice la tarjeta Eye-Fi en conformidad con las leyes y normativas correspondientes del país donde se utilice la cámara.

*4 Sólo disponible para ED 40-150mm f2.8 PRO

Consejos e información sobre la captura de fotografías

La cámara no se enciende, aunque la batería está cargada

La batería no está totalmente cargada

- Cargue la batería con el cargador.

La batería no funciona temporalmente debido al frío

- El rendimiento de la batería disminuye con temperaturas bajas. Retire la batería y caliéntela guardándola en su bolsillo durante unos minutos.

No hace fotografías mientras el botón disparador está pulsado

La cámara se ha apagado automáticamente

- La cámara entra automáticamente en el modo de reposo para reducir el consumo de energía si no se realiza ninguna operación durante un periodo definido de tiempo.  [Modo reposo] (P. 102)
Si no se realizan operaciones durante un determinado lapso de tiempo (4 horas) después de que la cámara haya entrado en el modo de reposo, la cámara se apagará automáticamente.

El flash está cargando

- En el monitor parpadeará la marca  cuando la carga está en progreso. Espere que deje de parpadear, después pulse el botón disparador.

Incapaz de enfocar

- La cámara no puede enfocar en objetos que estén demasiado cerca de la cámara o que no estén adecuados para enfoque automático (la marca de confirmación de AF parpadeará en el monitor). Aumente la distancia al objeto o enfoque en un objeto de contraste elevado a la misma distancia de la cámara que el objeto principal, componga la fotografía, y realice la toma.

Casos de enfoque difícil

En las siguientes situaciones, puede que sea complicado enfocar utilizando el modo automático.

La marca de confirmación AF está parpadearando. Estos objetos no están enfocados.



Objetos con poco contraste



Exceso de luz muy brillante en el centro del cuadro

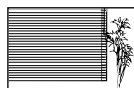

Objetos sin líneas verticales

La marca de confirmación AF se ilumina, pero el objeto no está enfocado.



Objetos a diferentes distancias

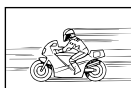

Objetos de movimiento rápido



El objeto no está posicionado dentro del área AF

El ajuste de reducción de ruido se activa

- Cuando se fotografía escenas nocturnas, las velocidades de obturación son más lentas y tienden a aparecer ruidos en las imágenes. La cámara activa el proceso de reducción de ruido después de hacer tomas a velocidades de obturación lentas. Durante dicho proceso no es posible hacer tomas. Puede ajustar [Reduc. Ruido] en [Off].
 [Reduc. Ruido] (P. 103)

Se ha reducido el número de objetivos AF

El número y el tamaño de objetivos AF varía según los ajustes del objetivo de grupo y según la opción seleccionada para [Teleconvertidor digital] y [Aspecto Imagen].

La fecha y la hora no se han ajustado

La cámara se utiliza con los ajustes de fábrica

- La fecha y la hora no se han ajustado en el momento de la compra. Asegúrese de ajustar la fecha y la hora antes de utilizar la cámara.  "Ajuste de fecha/hora" (P. 17)

La batería ha sido retirada de la cámara

- Los ajustes de fecha y hora volverán a los ajustes predeterminados de fábrica si la cámara se deja sin la batería durante aproximadamente 1 día. Los ajustes se cancelarán antes aún si la batería se instaló en la cámara sólo durante un breve período de tiempo antes de retirarla. Antes de tomar fotografías importantes, asegúrese de que los ajustes de fecha y hora sean correctos.

Las funciones ajustadas son restauradas según los valores predeterminados en fábrica

Cuando gire el dial de modo o apague la cámara en un modo de fotografiado que no sea **P**, **A**, **S** o **M**, las funciones cuyos valores han sido cambiados serán restauradas a sus valores predeterminados en fábrica.

La imagen captada aparece toda blanca

Esta situación puede presentarse cuando la fotografía se hace a contraluz o casi a contraluz. Esto se debe a un fenómeno conocido como reflejo o imagen fantasma. En lo posible, cree una composición en la que la fuente de luz fuerte no se capte en la imagen. Puede haber reflejos, incluso cuando no haya una fuente de luz en la imagen. Utilice un parasol para proteger el objetivo de la fuente de luz. Si el parasol no es efectivo, utilice la mano para proteger el objetivo de la luz.

 "Objetivos intercambiables" (P. 132)

Aparecen puntos brillantes en el objeto de la fotografía

Esto puede ser resultado de la presencia de píxeles bloqueados en el dispositivo de captación de imagen. Ejecute [Mapeo Pix.].









Si el problema todavía persiste, repita la operación de mapeo de píxeles unas cuantas veces.  "Mapeo de píxeles - Verificación de las funciones de procesamiento de imágenes" (P. 143)





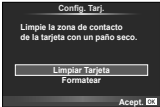



Funciones que no se pueden seleccionar desde los menús

Cuando se utilizan las teclas de control, hay algunas funciones que no se pueden seleccionar desde los menús.

- Dichas funciones no se pueden configurar con el modo de fotografiado actual.
- Funciones que no se pueden configurar debido a un ajuste previo realizado en otra opción: Combinación de  y [Reduc. Ruido], etc.

Códigos de error

Indicación en el monitor	Causas posibles	Acciones correctivas
 Sin Tarjeta	La tarjeta no está insertada o no puede ser reconocida.	Inserte la tarjeta u una tarjeta distinta.
 Err. Tarj.	Hay un problema en la tarjeta.	Inserte nuevamente la tarjeta. Si el problema persiste, formateela. Si no se puede formatear la tarjeta, no podrá utilizarla.
 Protec. Escr.	No se puede escribir en la tarjeta.	El botón de protección de escritura de la tarjeta está puesto en "LOCK". Suelte el botón. (P. 130)
 Tarj. Llena	<ul style="list-style-type: none"> • La tarjeta está llena. No se puede hacer más fotografías o no se puede registrar más información; como por ejemplo, reservas de impresión. • No hay espacio en la tarjeta y la reserva de impresión o las imágenes nuevas no se pueden grabar. 	Reemplace la tarjeta o borre las fotografías no deseadas. Antes de borrarlas, transfiera las imágenes importantes a un PC.
	No se puede leer la tarjeta. La tarjeta puede no haber sido formateada.	<ul style="list-style-type: none"> • Seleccione [Limpiar Tarjeta], presione OK y apague la cámara. Extraiga la tarjeta y limpie la superficie metálica con un paño suave y seco. • Seleccione [Formatear] ▶ [Si] y, a continuación, presione OK para formatear la tarjeta. Al formatear la tarjeta se borran todos los datos incluidos en ella.
 Sin Imágenes	No hay fotografías en la tarjeta.	La tarjeta no contiene fotografías. Grabe fotografías y reproduzcalas.
 Error Imagen	La fotografía seleccionada no se puede visualizar para su reproducción debido a un problema con dicha fotografía. O la fotografía no se puede utilizar para su reproducción en esta cámara.	Utilice el software de procesamiento de imágenes para visualizar la fotografía en un PC. Si no se puede efectuar esta operación, el archivo de imagen está dañado.
 La imagen no se puede editar	Las fotografías tomadas con otra cámara no se pueden editar en esta cámara.	Utilice software de procesamiento de imágenes para editar la fotografía.

Indicación en el monitor	Causas posibles	Acciones correctivas
		Apague la cámara y espere a que descienda la temperatura interna.
 La temperatura interior de la cámara es alta. Espere a que se enfríe.	La temperatura interna de la cámara se ha elevado debido al fotografiado secuencial.	Espere un momento a que la cámara se apague automáticamente. Deje que la temperatura interna de la cámara baje antes de volver a utilizarla.
 Bater. Agotada	La batería está vacía.	Recargue la batería.
 Sin Conexión	La cámara no está conectada correctamente a un ordenador, impresora, pantalla HDMI, u otro dispositivo.	Vuelva a conectar la cámara.
 No Hay Papel	No hay papel en la impresora.	Cargue papel en la impresora.
 No Hay Tinta	Se ha agotado la tinta de la impresora.	Reemplace el cartucho de tinta de la impresora.
 Atascada	El papel se ha atascado.	Retire el papel atascado.
Camb. Ajustes	Se ha sacado el cartucho de papel de la impresora o se ha accionado la impresora mientras se estaban ejecutando ajustes en la cámara.	No accione la impresora mientras esté haciendo ajustes en la cámara.
 Error Impr.	Hay un problema con la impresora y/o la cámara.	Apague la cámara y la impresora. Verifique la impresora y solucione cualquier problema antes de volver a encender la alimentación.
 Impr. Imposib.	Las fotografías que fueron grabadas en otras cámaras, no pueden imprimirse con esta cámara.	Utilice un ordenador personal para imprimir.
Objetivo bloqueado. Por favor, extienda el objetivo.	El objetivo del objetivo retráctil permanece retraído.	Extienda el objetivo. (P. 15)
Compruebe el estado del objetivo.	Se ha producido una anomalía entre la cámara y el objetivo.	Apague la cámara, compruebe la conexión con el objetivo y vuelva a encender la cámara.

Limpeza y almacenamiento de la cámara

Limpeza de la cámara

Apague la cámara y retire la batería antes de limpiar la cámara.

Superficie externa:

- Limpie ligeramente con un paño suave. Si la cámara está muy sucia, humedezca el paño en agua jabonosa suave y escúrralo bien. Limpie la cámara con el paño húmedo y luego séquela con un paño seco. Si se ha usado la cámara en la playa, utilice un paño humedecido con agua limpia y escúrralo bien.

Monitor:

- Limpie ligeramente con un paño suave.

Objetivo:

- Quite el polvo del objetivo con un soplador mecánico disponible comercialmente. Para los objetivos, limpie suavemente con un papel de limpieza de objetivos.

Guardado

- Cuando no utilice la cámara durante un período de tiempo prolongado, retire la batería y la tarjeta. Guarde la cámara en un lugar fresco, seco y bien ventilado.
- Inserte la batería periódicamente y revise las funciones de la cámara.
- Elimine el polvo y cualquier otro objeto extraño de las tapas del cuerpo y la parte trasera antes de encajarlas.
- Coloque la tapa del cuerpo en la cámara para evitar la entrada de polvo en el interior de la unidad, cuando no haya ningún objetivo acoplado. Asegúrese de volver a colocar las tapas de los objetivos frontal y trasero antes de guardar los objetivos.
- Limpie la cámara tras su uso.
- No almacene la cámara con repelente para insectos.

Limpeza y revisión del elemento de captación de imagen

Esta cámara incorpora una función de reducción de polvo para impedir la entrada de polvo en el dispositivo de captación de imagen, y retirar mediante vibraciones ultrasónicas el polvo o suciedad de la superficie de este dispositivo. La función de reducción de polvo funciona cuando se enciende la cámara.

La función de reducción de polvo funciona al mismo tiempo que el mapeo de píxeles, que comprueba el dispositivo de captación de imagen y los circuitos de procesamiento de imágenes. Dado que la función de reducción de polvo se activa cada vez que se enciende la alimentación de la cámara, la cámara debe mantenerse derecha para que la función de reducción de polvo sea efectiva.

Precauciones

- No utilice disolventes fuertes como benceno o alcohol, ni paños tratados químicamente.
- Evite guardar la cámara en lugares donde se empleen productos químicos, para proteger la cámara contra corrosiones.
- Puede formarse moho si se deja el objetivo sucio.
- Verifique cada parte de la cámara antes de usarla en el caso de no haberla utilizado durante un largo tiempo. Antes de tomar fotografías importantes, asegúrese de realizar una toma de prueba y confirme que la cámara funcione perfectamente.

Mapeo de píxeles - Verificación de las funciones de procesamiento de imágenes

La función de mapeo de píxeles permite que la cámara verifique y ajuste el elemento de captación de imagen y las funciones de procesamiento de imágenes. Después de utilizar el monitor o de efectuar tomas continuas, espere por lo menos un minuto hasta utilizar la función de mapeo de píxeles, para asegurarse de que está funcionando correctamente.

1 Seleccione [Mapeo Píx.] en  Menú personalizado (P. 108) pestaña .

2 Presione , a continuación presione .

- Aparece la barra [Procs.] cuando el mapeo de píxeles está en progreso. Cuando termine el mapeo de píxeles, se restaurará el menú.

Precauciones

- Si se apaga la cámara accidentalmente durante el mapeo de píxeles, empiece nuevamente desde el Paso 1.

















Directorio del menú

*1: Puede ser añadido a [Mis Opciones].

*2: Se pueden restaurar los ajustes predeterminados seleccionando [Completo] para [Rest.].

*3: Se pueden restaurar los ajustes predeterminados seleccionando [Básico] para [Rest.].

Menú de fotografiado

Pestaña	Función		Por defecto	*1	*2	*3			
	Config. Tarj.		—				83		
	Reset/Mis Opciones		—				84		
	Modo Fotografía		 Natural		✓	✓	✓	68	
		Imagen Parada	 N		✓	✓	✓	60	
		Vídeo	MOV  FHD  60p		✓	✓	✓	61	
	Aspecto Imagen		4:3		✓	✓	✓	59	
	Teleconvertidor digital		Off		✓	✓	✓	86	
				—		✓	✓	✓	86
		Disparo interv./ Interv.		Off		✓	✓	✓	
		Encuadre		99					
		Tiempo de espera.		00:00:01					
		Tiempo del intervalo		00:00:01					
		Vídeo del intervalo		Off		✓	✓		
		Ajustes de vídeo	Resolución Vídeo	FullHD					
Frecuencia		10fps							
	Horquillado		Off				88		
	AE BKT		3f 1.0EV						
	WB BKT	A–B	—						
		G–M	—						
	FL BKT		—		✓	✓	✓	89	
	ISO BKT		—					90	
	ART BKT		—					90	
	Focus BKT		—					90	
	HDR		Off		✓	✓	✓	91	
	Exposición Múltiple	Encuadre	Off						
		Auto Aumento	Off			✓	✓		
		Combinar	Off						
	Comp. trapecio		Off		✓	✓	✓	93	
	Elevac. Espejo  / Silenc. 	Elevac. Espejo 	On (0 seg.)						
Silenc. 		On (0 seg.)		✓	✓				
Reduc. ruido 		Off							
 Modo RC		Off		✓	✓	✓	133		

▶ Menú reproducción

Pestaña	Función		Por defecto	*1	*2	*3		
▶		Inicio	—				78	
		BGM	Joy		✓	✓		
		Desplazam.	Todo		✓	✓		
		Intervalo Diapo	3seg		✓			
		Intervalo Vídeo	Corto		✓			
			On		✓	✓	95	
	Edicion	Sel. Imagen	Edición RAW	—				95
			Edición JPEG	—				96
				—				97
		Combinar Imagen	—				97	
	Orden Impres.	—				127		
	Reset Segur	—				97		
	Conexión a Smartphone	—				117		

Ÿ Menú Opciones

Pestaña	Función		Por defecto	*1	*2	*3	
Ÿ			—				17
		*	—				98
			±0, ±0, Natural		✓		98
		Visual Imag.	0.5seg	✓	✓		98
	Ajustes Wi-Fi	Ajust. conexión Wi-Fi	Privada		✓		120
		Contraseña privada	—				
		Reiniciar orden de compartir	—				
		Reiniciar ajustes Wi-Fi	—				
		Pantalla Menú	On		✓		98
		Firmware	—				98

* Los ajustes varían dependiendo de la región donde se compre la cámara.

⚙ Menú personalizado

Pestaña	Función		Por defecto	*1	*2	*3		
⚙		AF/MF					99	
		Modo AF	Imagen Parada	S-AF				
		Vídeo	C-AF	✓	✓	✓		
		AF Siempre Activo	Off	✓	✓	✓		
	AEL/AFL		S-AF	mode1				
			C-AF	mode2	✓	✓		✓
			MF	mode1				
		Reajus Obj.	On		✓	✓		
	Enfoque BULB/TIME	On		✓	✓			
	Anillo Enfoque	⌚	✓	✓	✓			

Pestaña	Función		Por defecto		*1	*2	*3		
		AF/MF							
		Asist MF	Ampliar	Off	✓	✓		99	
			Peaking	Off	✓	✓			
		Home					✓		✓
		Iluminador AF		On		✓	✓		✓
		Prior. Rostro				✓	✓		
		Puntos Area AF		On		✓	✓		✓
		Teclado sujeto AF		Off		✓	✓		✓
		Botón/Dial							
		Función Botón	Función	AEL/AFL				64	
			Función	Multifunción.					
			Función	Menú Guiado					
			Función	REC		✓	✓		
			Función	*					
			Función	/ *					
			Función						
		Función Dial	Función			✓	✓	100	
			Función	Apertura/					
			Función	Obturador/		✓	✓		
Función			Obturador/Apertura						
Función	/								
Dirección Dial		Exposición	Dial 1	✓	✓				
Dial de modo		Ps	Dial 1		✓				
	Release/								
	Prior. Obtur.		Off		✓	✓	✓	100	
	Prior. C		On		✓	✓	✓		
	L fps		4 fps		✓	✓	✓		
	H fps		8,5 fps		✓	✓	✓		
	L fps		5 fps		✓	✓	✓		
	H fps		11 fps		✓	✓	✓		
	Estabil. Imag.	Imagen Parada	S-I.S. Auto		✓	✓	✓		
		Vídeo	M-IS1						
	Estabiliz. imagen		Off			✓			
	Pulsar a medias con IS		On			✓			
	Prio. Est. Objetivo		Off		✓	✓	✓		
Intervalo de disparo		Normal			✓				

* Cuando Función] está ajustada en [Func. Directa].

Pestaña	Función		Por defecto	*1	*2	*3		
		Disp/■))/PC						
		HDMI	Salida HDMI	1080p		✓		101
		Control HDMI	Off		✓			
		Salida Vid.	—					
		Ajuste Control	iAUTO	Menú Guiado	✓	✓		
			P/A/S/M	SCP en directo	✓	✓		
			ART	Menú Arte	✓	✓		
			SCN	Menú Escena	✓	✓		
		Ajuste Info	Info	Solo Imagen, Conjunto	✓	✓	✓	
			LV-Info	Solo Imagen, Personalizado1 (), Personalizado2 (Visual. indicador nivel)	✓	✓		
			Ajuste	25. Calendario, reproducción de "Mis vídeos"	✓	✓		
		Cuadrícula	Off		✓	✓		
		Opciones Modo Imagen	Todos encendidos		✓	✓		
	Ajuste Histograma	Realzar	255					
		Sombra	0		✓			
		Guía Modo	On		✓			
	Extend. LV	M	On1					
		BULB/TIME	On2					
		COMP	Off		✓	✓	✓	
		Otros	Off					
		Frecuencia	Normal		✓	✓	✓	
		Modo Art Pantalla	mode1			✓		
		Reducción parpadeo	Auto			✓		
		Modo Primeros Planos	mode2			✓		
		Lock	Off		✓	✓		
	Ajustes de peaking	Color peaking	Blanco					
		Realzar la intensidad	Normal		✓	✓		
		Aj. brillo imagen	On					
		Backlit LCD	Hold		✓	✓	✓	
		Modo reposo	1min		✓	✓	✓	
	Temporiz. apagado	4h			✓	✓		
	■))	On		✓	✓	✓		
	Modo USB	Auto			✓	✓		
	Ajustes funcionalidad múltiple	Generador Color, Ampliar, ISO/ WB, WB/ ISO, Aspecto Imagen, Visor óptico simulado		✓	✓			
	Menú Recordar	Recordar			✓			
							102	

Pestaña	Función		Por defecto	*1	*2	*3	
		Exp//ISO					
		Pasos EV	1/3EV	✓	✓	✓	103
		Reduc. Ruido	Auto	✓	✓	✓	
		Filtro Ruido	Estándar	✓	✓	✓	
		ISO	Auto	✓	✓	✓	
		Pasos ISO	1/3EV	✓	✓	✓	
		ISO Autom Activ	Límite Alto: 1600 Defecto: 200	✓	✓	✓	
		ISO Autom	P/A/S	✓	✓		
		Medición		✓	✓	✓	
		Lectura AEL	Auto	✓	✓	✓	
		Temp. BULB/TIME	8min	✓	✓	✓	
		Pantalla BULB/TIME	-7	✓	✓		
BULB en directo	Off	✓	✓				
TIME en directo	0.5 seg	✓	✓				
Ajustes de composición	1 seg	✓	✓				
	Pers.						
	X-Sync.	1/250	✓	✓	✓	104	
	Límite Lento	1/60	✓	✓	✓		
	+	Off	✓	✓	✓		
	-/Color/WB						
	Ajuste -	-1 F, -2 N, -3 N, -4 N	✓	✓	✓	104	
Número píxeles	Middle	3200×2400	✓	✓	✓		
	Small	1280×960	✓	✓	✓		
Comp. Sombras	Off		✓	✓	✓		
BB	Auto	A:0, G:0	✓	✓	✓		
Todas	Todo ajustado	—	✓	✓			
	Todo reajustado	—		✓			
	Mant. color cálido	On	✓	✓	✓	105	
	+Bal. Blanc.	WB AUTO	✓	✓			
Espac. Color	sRGB		✓	✓	✓		

Pestaña	Función		Por defecto	*1	*2	*3			
		Grabar/Borrar							
		Borrado Rápido		Off	✓	✓	✓	105	
		RAW+JPEG Borrado		RAW+JPEG	✓	✓	✓		
		Nom Fichero		Reajustado		✓			
		Edit. Nom Archivo		Off		✓			
		Prioridad Est.		No		✓	✓		
	Config. Ppp		350dpi		✓				
	Copyright	Info. Copyright		Off		✓		106	
		Nombre Del Artista		—					
		Nombre Copyright		—					
		Vídeo							
		Modo		P		✓		106	
		Vídeo		On	✓	✓	✓		
		Nivel de grabación		±0		✓			
		Limitador volumen		On		✓			
		Reducción ruido.		Off		✓			
		Ajustes cód. tiempo	Modo cód. tiempo		DF (DF)		✓		107
			Contador		RR (RR)		✓		
Hora de inicio			—						
Ajuste Info		Todos encendidos		✓					
Ajustes espec. vídeos		1 FHD F , 2 FHD SF , 3 FHD F , 4 FHD N		✓					
Efecto vídeo		On		✓					
Modo Vídeo+Foto		mode1		✓					
Función de disparo		mode1		✓					
		Visor electrónico integrado							
	Estilo visor		Estilo 3		✓		108		
	Ajuste Info		Información Básica, Personal1 () , Personal2 (Visual. indicador nivel)	✓	✓				
	Cuadrícula		Off	✓	✓	✓			
	Cambio auto visor		On		✓				
	Ajustar EVF	Luminancia Auto EVF		On		✓			
		nivel intermedio		On		✓			
	Visor óptico simulado		Off	✓	✓	✓			

Pestaña	Función		Por defecto	*1	*2	*3				
		Utilidad								
		Mapeo Pix.		—					108	
		Cambio Exposición		±0	—	✓	✓			
		Aviso Nivel		±0			✓			
		Ajustar Nivel			—					
		Ajustes pantalla táctil		On			✓			
		Eye-Fi		On			✓			
		Velocidad zoom electrónico	Imagen Parada		Normal				✓	109
			Vídeo		Normal					
		Modo reposo rápido			On					
			Backlit LCD		3 seg	✓	✓			
			Modo reposo		3 seg					

Mis opciones predeterminadas

Se utilizan distintos ajustes predeterminados para los bancos de ajuste de "Mis opciones". A continuación se muestran los ajustes que difieren de los predeterminados normales.

- [Mis Opciones4] es optimizado para la fotografía submarina.
- Los bancos de ajuste pueden restaurarse a los siguientes ajustes mediante la selección de [Todo] para [Rest.] (P. 84) en el menú de disparo 1
- Intentar guardar los controles asignados a "Mis opciones" en el menú [Función Botón] (P. 64) o [Dial de modo] (P. 100) a un banco de ajustes dará como resultado la cancelación de la asignación y todos los bancos de ajuste serán restaurados a sus valores predeterminados. "Utilización de Mis Opciones" (P. 84)

Mis Opciones1

Función		Mis Opciones1	
Menú personalizado			
Disp./[M]/PC			
Ajuste Control	P/A/S/M	Control Live	101

Mis Opciones2

Función		Mis Opciones2	
Menú personalizado			
AF/MF			
AEL/AFL	C-AF	mode3	99
	MF	mode3	
Anillo Enfoque			
Asist MF	Ampliar	On	
Botón/Dial			
Función Botón	Función	BKT	64

Mis Opciones3

Función		Mis Opciones3	
Menú personalizado			
AF/MF			
AEL/AFL	C-AF	mode3	99
	MF	mode3	
Asist MF	Ampliar	On	
Botón/Dial			
Función Botón	Función	MF	64

Mis Opciones4

Función	Mis Opciones4		
* Menú personalizado			
Botón/Dial			
Función Botón	Función	(Teleconvertidor digital)	64
	Función	MF	
	Función		
	Función	Func. Directa	
Función Dial	P		100
Disp/■/)/PC			
Ajuste Control	iAUTO	SCP en directo	101
Cuadrícula			
Extend. LV	COMP Otros	On2 On1	
Backlit LCD		8 seg	102
Ajustes funcionalidad múltiple		(Sensibilidad ISO/Balance de blancos)	
←-/Color/WB			
BB			104
Visor electrónico integrado			
Cuadrícula			108
BB			54

Especificaciones

■ Cámara

Tipo de producto	
Tipo de producto	Cámara digital con objetivos intercambiables del sistema Micro Four Thirds
Objetivos	M.Zuiko Digital, Objetivo del sistema Micro Four Thirds
Montaje de objetivo	Montaje Micro Four Thirds
Distancia focal equivalente en una cámara de 35 mm	Aprox. dos veces la distancia focal del objetivo
Dispositivo de captación de imagen	
Tipo de producto	Sensor Live MOS 4/3"
Nº total de píxeles	Aprox. 17.200.000 píxeles
Nº de píxeles efectivos	Aprox. 16.050.000 píxeles
Tamaño de pantalla	17,3 mm (H) × 13,0 mm (V)
Proporción	1,33 (4:3)
Visor	
Tipo	Visor electrónico con sensor óptico
Nº de píxeles	Aprox. 2.360.000 puntos
Ampliación	100%
Punto ocular	Aprox. 19,2 mm (-1 m ⁻¹)
Live View	
Sensor	Utiliza el sensor Live MOS
Campo de visión	100%
Monitor	
Tipo de producto	Pantalla LCD de TFT abatible de 3,0 pulgadas en color, pantalla táctil
Nº total de píxeles	Aprox. 1.040.000 puntos (relación de aspecto 3:2)
Obturador	
Tipo de producto	Obturador de cortinilla informatizado
Velocidad de obturación	1/4000 - 60 seg., fotografía bulb, fotografía time
Enfoque automático	
Tipo de producto	AF con procesador de imágenes de alta velocidad
Puntos de enfoque	81 puntos
Selección del punto de enfoque	Auto, Opcional
Control de exposición	
Sistema de medición	Sistema de medición TTL (medición en el dispositivo de imagen) Medición digital ESP/Medición de la media ponderada del centro/ Medición de puntos
Rango medido	EV -2 - 20 (Equivalente a M.ZUIKO DIGITAL 17mm f2.8, ISO100)
Modos de fotografiado	AUTO : iAUTO/ P : Programa AE (se puede realizar cambio de programa)/ A : Prioridad de apertura AE/ S : Prioridad de obturación AE/ M : Manual/ I : PHOTO STORY/ ART : Filtro artístico/ SCN : Escena/ Q : Vídeo
Sensibilidad ISO	LOW, 200 - 25600 (pasos de 1/3, 1 EV)
Compensación de exposición	±5EV (pasos de 1/3, 1/2, 1 EV)
Balance de blancos	
Tipo de producto	Dispositivo de captación de imagen
Configuración de modo	Automático/WB preajustado (7 ajustes)/WB personalizado/WB de un toque

Grabación	
Memoria	SD, SDHC, SDXC y Eye-Fi Compatible con UHS-II
Sistema de grabación	Grabación digital, JPEG (según la Norma de diseño para un sistema de archivos para cámaras (DCF)), datos RAW, Formato MP
Estándares aplicables	Exif 2,3, Digital Print Order Format (DPOF), PRINT Image Matching III, PictBridge
Sonido con imágenes fijas	Formato Wave
Vídeo	MPEG-4 AVC/H.264 / Motion JPEG
Audio	Estéreo, PCM a 48 kHz
Reproducción	
Modos de reproducción	Reproducción de una sola imagen/reproducción en primer plano/ visualización del índice/visualización del calendario
Accionamiento	
Modos de accionamiento	Fotografiado de una sola imagen, fotografiado secuencial, con disparador automático
Fotografiado secuencial	Hasta 8,5 fps (📷)
Disparador automático	Tiempo operativo: 12 s / 2 s / Personalizado
Función de ahorro de energía	Conmutar a modo de reposo: 1 minuto, apagado: 4 horas (Esta función puede personalizarse.)
Flash	
Número de guía	5,8 (ISO100-m) (8,2 (ISO200-m))
Ángulo de disparo	Cubre el ángulo de visión de un objetivo de 12 mm (24 mm en formato de 35 mm)
Modo de control del flash	TTL-AUTO (modo de flash previo TTL)/MANUAL
Velocidad de sincronización	1/250 seg. o inferior
LAN inalámbrica	
Estándar compatible	IEEE 802.11b/g/n
Conector externo	
Multiconector (conector USB, conector AV)/microconector HDMI (tipo D)	
Alimentación	
Batería	Batería de iones de litio ×1
Medidas/Peso	
Medidas	119,5 mm (ancho) × 83,1 mm (alto) × 46,7 mm (largo) (excluyendo los salientes)
Peso	Aprox. 399 g (con la batería y la tarjeta de memoria)
Entorno de funcionamiento	
Temperatura	0°C - 40°C (funcionamiento)/ -20°C - 60°C (almacenamiento)
Humedad	30% - 90% (funcionamiento)/10% - 90% (almacenamiento)

HDMI, el logo HDMI y High-Definition Multimedia Interface son marcas comerciales o marcas registradas de HDMI Licensing LLC.

HDMITM
HIGH-DEFINITION MULTIMEDIA INTERFACE

■ Batería de iones de litio

Nº MODELO	BLS-50
Tipo de producto	Batería de iones de litio recargable
Tensión nominal	7,2 V CC
Capacidad nominal	1210 mAh
Nº de cargas y descargas	Aprox. 500 veces (depende de las condiciones de uso)
Temperatura ambiente	0°C - 40°C (carga)
Medidas	Aprox. 35,5 mm (ancho) × 12,8 mm (alto) × 55 mm (largo)
Peso	Aprox. 46 g

■ Cargador de batería de iones de litio

Nº MODELO	BCS-5
Entrada nominal	100 V - 240 V CA (50/60 Hz)
Salida nominal	8,35 V CC, 400 mA
Tiempo de carga	Aprox. 3 horas 30 minutos (temperatura ambiente)
Temperatura ambiente	0°C - 40°C (funcionamiento)/ -20°C - 60°C (almacenamiento)
Medidas	Aprox. 62 mm (ancho) × 38 mm (alto) × 83 mm (largo)
Peso (sin cable de alimentación)	Aprox. 70 g

- El cable de CA suministrado con este dispositivo sirve únicamente para este dispositivo y no debe utilizarse con otros dispositivos. No utilice cables de otros dispositivos con este dispositivo.

ESPECIFICACIONES SUJETAS A CAMBIO SIN PREVIO AVISO NI OBLIGACIÓN A ELLO POR PARTE DEL FABRICANTE.

PRECAUCIONES DE SEGURIDAD



PRECAUCIÓN

RIESGO DE DESCARGAS
ELÉCTRICAS
NO ABRIR



PRECAUCIÓN: PARA REDUCIR EL RIESGO DE DESCARGAS ELÉCTRICAS, NO RETIRE LA CUBIERTA (O PARTE TRASERA). EN EL INTERIOR NO HAY PIEZAS QUE EL USUARIO PUEDA REPARAR. REMITA LA REPARACIÓN A PERSONAL DE SERVICIO ESPECIALIZADO OLYMPUS.



El signo de admiración dentro de un triángulo equilátero tiene como finalidad alertar al usuario de la existencia de importantes instrucciones de operación y mantenimiento en la documentación suministrada con el producto.



PELIGRO

Si el producto es utilizado sin observar la información representada bajo este símbolo, podría causar serias lesiones o muerte.



ADVERTENCIA

Si el producto es utilizado sin observar la información representada bajo este símbolo, podría causar serias lesiones o muerte.



PRECAUCIÓN

Si el producto es utilizado sin observar la información representada bajo este símbolo, podría causar lesiones personales menores, daños al equipo, o pérdida de datos importantes.

¡ADVERTENCIA!

PARA EVITAR EL RIESGO DE INCENDIO O DESCARGAS ELÉCTRICAS, NUNCA DESMONTE NI EXPONGA ESTE PRODUCTO AL AGUA NI LO UTILICE EN UN ENTORNO MUY HÚMEDO.

Precauciones Generales

Lea todas las instrucciones — Antes de utilizar este producto, lea todas las instrucciones operativas. Guarde todos los manuales y la documentación para futuras consultas.

Limpieza — Siempre desenchufe el producto de la toma de corriente antes de limpiarlo. Para la limpieza utilice sólo un paño húmedo. Nunca utilice limpiadores líquidos o aerosoles, ni solventes orgánicos de ningún tipo para limpiar este producto.

Accesorios — Por su seguridad y para evitar daños al producto, utilice únicamente los accesorios recomendados por Olympus.

Agua y humedad — Para conocer las medidas de seguridad relativas al uso de productos resistentes a la intemperie, consulte las secciones sobre resistencia a la intemperie en sus respectivos manuales.

Ubicación — Para evitarle daños al producto, monte el producto sobre un trípode, caballete o soporte estable.

Fuentes de alimentación — Conecte este producto únicamente con la fuente de alimentación descrita en la etiqueta del producto.

Objetos extraños — Para evitar daños personales, nunca inserte objetos de metal en el producto.

Calentadores — Nunca utilice ni guarde este producto cerca de fuentes de calor, tales como radiadores, rejillas de calefacción, estufas o cualquier tipo de equipo o aparato generador de calor, incluyendo amplificadores estéreo.

⚠ PELIGRO

Manipulación de la batería

Siga estas importantes indicaciones para evitar que se produzcan fugas, recalentamientos, incendios o explosión de la batería, o que cause descargas eléctricas o quemaduras.

- La cámara utiliza una batería de iones de litio especificada por Olympus. Cargue la batería con el cargador especificado. No utilice otros cargadores.
- Nunca incinere ni caliente las baterías en hornos microondas, planchas o recipientes a presión, etc.
- Nunca deje la cámara encima o cerca de dispositivos electromagnéticos. De lo contrario podría recalentarse, quemarse o explotar.

- No conecte los terminales con objetos metálicos.
- Tome las debidas precauciones a la hora de transportar o almacenar las baterías para prevenir que entren en contacto con objetos metálicos, tales como joyas, alfileres, broches, llaves, etc. El cortocircuito resultante puede causar recalentamientos, explosiones, o quemaduras, que pueden quemar o lesionar a las personas circundantes.
- Nunca guarde las baterías en lugares donde queden expuestas a la luz solar directa o sujetas a altas temperaturas en el interior de un vehículo con calefacción, cerca de fuentes de calor, etc.
- Para evitar que ocurran fugas de líquido de las baterías o daños de sus terminales, siga cuidadosamente todas las instrucciones respectivas al uso de las baterías. Nunca intente desarmar una pila ni modificarla de ninguna manera, realizar soldaduras, etc.
- Si el fluido de la batería penetrara en sus ojos, lávelos de inmediato con agua corriente fresca y limpia, y solicite atención médica inmediatamente.
- Si no puede extraer la batería de la cámara, póngase en contacto con un distribuidor o centro de servicio autorizado. No intente sacarla a la fuerza. Si se producen daños en el exterior de la batería (ralladuras, etc.) podrían dar lugar a calentamientos o una explosión.
- Guarde las baterías fuera del alcance de los niños pequeños y los animales. Si un niño ingiere una batería accidentalmente, solicite atención médica inmediatamente.
- Disparar el flash accidentalmente hacia sus propios ojos o hacia los ojos de otro niño.
- Lesionarse accidentalmente con las piezas móviles de la cámara.
- **Utilice solamente tarjetas de memoria SD/SDHC/SDXC o tarjetas Eye-Fi. Nunca utilice otros tipos de tarjetas.** Si por accidente insertara otro tipo de tarjeta en la cámara, póngase en contacto con un distribuidor o centro de servicio autorizado. No intente retirar la tarjeta a la fuerza.
- **Si nota que el cargador emite humo, calor o un ruido u olor inusual, deje de utilizarlo inmediatamente y desenchúfelo de la toma de corriente, y a continuación póngase en contacto con un distribuidor o centro de servicio autorizado.**
- **No cubra el flash con la mano mientras efectúa el disparo.**

Manipulación de la batería

- Conserve la batería siempre seca.
- Para evitar que ocurran fugas de líquido, recalentamiento de la batería, o que cause incendio o explosión, utilice únicamente la batería recomendada para el uso con este producto.
- Inserte la pila cuidadosamente, tal como se describe en el manual de instrucciones.
- Si las baterías recargables no han sido recargadas dentro del tiempo especificado, interrumpa la carga y no las utilice.
- No utilice baterías con rozaduras o daños en su carcasa, y no raye la batería.
- Nunca someta las baterías a golpes fuertes o a vibraciones continuas dejándolas caer o golpeándolas. De lo contrario podrían explotar, recalentarse o quemarse.
- Si una batería fuga o huele raro, se decolora, se deforma o de alguna otra manera pierde su aspecto habitual durante el funcionamiento, deje de usar la cámara y aléjese inmediatamente de cualquier fuente de fuego.
- Si el fluido de la batería entrara en contacto con su ropa o con su piel, quítese la ropa y lave de inmediato la parte afectada con agua corriente fresca y limpia. Si el fluido quemara su piel, solicite atención médica inmediatamente.

ADVERTENCIA

Manejo de la cámara

- **No utilice la cámara cerca de gases inflamables o explosivos.**
- **No utilice ni guarde la cámara en lugares polvorientos o húmedos.**
- **No utilice el flash ni el LED (incluido el iluminador AF) a corta distancia de las personas (bebés, niños pequeños, etc.).**
 - Deberá mantener, por lo menos, una distancia de 1 m alejada de la cara de los sujetos. El disparo demasiado cercano de los ojos del sujeto podrá causarle la pérdida de visión momentánea.
- **No mire al sol ni a luces fuertes a través de la cámara.**
- **Mantenga a los niños alejados de la cámara.**
 - Utilice y guarde siempre la cámara fuera del alcance de los niños, para prevenir las siguientes situaciones de peligro que podrían causarles serias lesiones:
 - Enredarse con la correa de la cámara, ocasionando asfixia.
 - Ingerir accidentalmente una pila, tarjetas, u otras piezas pequeñas.

Utilizar la función LAN inalámbrica

- **Apague la cámara en hospitales y otros lugares en los que haya equipos médicos.** Las ondas de radio de la cámara pueden afectar negativamente a los equipos médicos, causando errores en el funcionamiento que podrían dar lugar a accidentes.
- **Apague la cámara a bordo de aviones.** El uso de dispositivos inalámbricos a bordo de aviones puede interferir con el correcto pilotaje de la aeronave.

PRECAUCIÓN

Manejo de la cámara

- **Interrumpa inmediatamente el uso de la cámara si percibe algún olor, ruido o humo extraño alrededor de la misma.**
 - Nunca retire las pilas con las manos descubiertas, ya que podría causar un incendio o quemarle las manos.
- Nunca sujete ni utilice la cámara con las manos mojadas.
Si es este el caso, la cámara podría sobrecalentarse, explotar, arder, provocar descargas eléctricas o funcionar incorrectamente.
- Tenga cuidado con la correa cuando transporte la cámara. Podría engancharse en objetos sueltos y provocar daños graves.
- **No deje la cámara en lugares donde pueda estar sujeta a temperaturas extremadamente altas.**
 - De lo contrario, las piezas podrían deteriorarse y, en algunas circunstancias, la cámara podría incendiarse. No utilice el cargador si está cubierto (por una sábana, por ejemplo). De lo contrario podría recalentarse y prenderse.
- **Manipule la cámara con cuidado para evitar quemaduras por baja temperatura.**
 - Ya que la cámara contiene partes metálicas, el recalentamiento puede resultar en una quemadura de baja temperatura. Preste atención a lo siguiente:
 - Cuando la utilice durante un largo período, la cámara se recalentará. Si mantiene a la cámara en este estado, podría causar una quemadura de baja temperatura.
 - En lugares sujetos a temperaturas extremadamente bajas, la temperatura de la carcasa de la cámara puede ser más baja que la temperatura ambiente. Si es posible, póngase guantes cuando manipule la cámara en temperaturas bajas.
- Para proteger la tecnología de alta precisión contenida en este producto, nunca deje la cámara en los lugares listados abajo, durante su uso o almacenamiento:
 - Lugares donde la temperatura y/o humedad sea(n) alta(s) o sufra(n) cambios extremos. Luz solar directa, playas, vehículos cerrados, o cerca de fuentes de calor (estufas, radiadores, etc.) o humidificadores.
 - En ambientes arenosos o polvorientos.
 - Cerca de productos inflamables o explosivos.
 - En lugares húmedos, tales como cuartos de baño o bajo la lluvia. Cuando utilice productos diseñados a prueba de la intemperie, lea también sus manuales.
 - En lugares propensos a fuertes vibraciones.
- Jamás deje caer la cámara ni la someta a fuertes impactos o vibraciones.

- Cuando la cámara se monte en un trípode o se desmonte del mismo, gire el cabezal del trípode, no la cámara.
- Al transportar la cámara, quite todos los accesorios que no sean de OLYMPUS, tales como un trípode (vendido aparte).
- No toque las partes eléctricas de contacto de la cámara.
- No deje la cámara apuntada directamente al sol. Esto puede causar daños en el objetivo o en la cortina del obturador, fallos en el color, aparición de imágenes fantasma en el dispositivo de captura de imágenes o puede causar un posible incendio.
- No deje el visor expuesto a una fuente intensa de luz o a la luz directa del sol. El calor puede dañar el visor.
- No presione ni tire del objetivo forzosamente.
- Antes de guardar la cámara por un largo tiempo, retire la batería. Seleccione un lugar fresco y seco para guardarla a fin de evitar la condensación o formación de moho en el interior de la cámara. Después de un tiempo de almacenamiento, pruebe la cámara, encendiéndola y presionando el botón disparador, para asegurarse de que está funcionando normalmente.
- La cámara puede funcionar mal si se utiliza en un lugar donde esté sometida a campos magnéticos/electromagnéticos, ondas de radio, o altos voltajes, como por ejemplo cerca de televisores, hornos microondas, juegos de video, altavoces, monitores de gran tamaño, torres de televisión o radio, o torres de transmisión. En tales casos, apague la cámara y vuélvala a encender antes de seguir operándola.
- Observe siempre las restricciones del ambiente de funcionamiento descritas en el manual de la cámara.

Manipulación de la batería

- Antes de colocarla, siempre inspeccione la batería atentamente para verificar si no se producen fugas de líquido, decoloración, deformación o cualquier otra anomalía.
- Las baterías pueden recalentarse durante el uso prolongado. Para evitar quemaduras menores, no la retire inmediatamente después de utilizar la cámara.
- Siempre retire la batería de la cámara antes de guardar la cámara por un largo tiempo.
- Si no va a usar la batería durante un largo período de tiempo, guárdela en un lugar fresco.
- Esta cámara utiliza una batería de iones de litio Olympus. Utilice la batería auténtica especificada. Si la batería se sustituye por un tipo de batería no apropiado, podría producirse una explosión.
- El consumo de energía de la cámara varía según las funciones que se utilizan.
- En las condiciones que se describen a continuación, el consumo de energía es continuo y la batería se agotará rápidamente.
 - El zoom se utiliza repetidamente.
 - El botón disparador se presiona repetidamente hasta la mitad en el modo de toma de fotografías, activando así el enfoque automático.

- Se muestra una fotografía en el monitor por un período prolongado de tiempo.
- La cámara está conectada a un ordenador o impresora.
- Si se utiliza una batería gastada, la cámara podría apagarse sin mostrar antes el aviso de batería baja.
- La batería de iones de litio Olympus ha sido diseñada para usarse exclusivamente con la cámara digital Olympus. No la utilice con otros dispositivos.
- Si los terminales de la batería se humedecen o engrasan, los contactos de la cámara pueden resultar en fallos. Limpie bien la batería con un paño seco antes de usarlo.
- Cargue siempre la batería antes de usarla por primera vez, o si no se ha utilizado la batería durante un período largo.
- Cuando opere la cámara con la batería en bajas temperaturas, trate de mantener la cámara y la batería de repuesto tan tibias como sea posible. La batería utilizada en temperaturas bajas puede ser recuperada después de ser climatizada en temperatura ambiente.
- Antes de salir a un largo viaje, y especialmente si viaja al extranjero, adquiera baterías extras. Una batería recomendada puede ser difícil de conseguir durante el viaje.
- Recicle las baterías para ayudar a conservar los recursos del planeta. Cuando deseche las baterías en desuso, asegúrese de cubrir los terminales y siempre tenga en cuenta las regulaciones y leyes locales.
- **No deje que los niños ni los animales/mascotas anden con las baterías o las transporten (evite comportamientos peligrosos como que las chupen, se las metan en la boca o las muerdan).**
- Cuando se visualiza un objeto diagonalmente en la cámara, los bordes pueden aparecer en zigzag en el monitor. Esto no es un fallo; y será menos notorio en el modo de reproducción.
- En lugares sometidos a bajas temperaturas, el monitor puede tardar más tiempo en encenderse o su color puede cambiar temporalmente. Cuando use la cámara en lugares extremadamente fríos, sería una buena idea colocarla ocasionalmente en lugares cálidos. La iluminación deficiente del monitor debido a temperaturas bajas se recuperará en temperaturas normales.
- El monitor de este producto está fabricado con tecnología de precisión, sin embargo, puede aparecer un píxel bloqueado o fundido en el monitor. Estos píxeles no influyen en la imagen que se guarda. Debido a sus características y a la propia estructura del monitor, puede haber inestabilidad en el color o en el brillo dependiendo del ángulo, pero no es un fallo del dispositivo. Esto no es una anomalía.

Avisos legales y otros

- Olympus no asume la responsabilidad ni ofrece garantías con respecto a cualquier daño o beneficio que pudiera surgir del uso legal de esta unidad, que sea causado por el borrado de datos de imágenes.
- Olympus no asume la responsabilidad ni ofrece garantías con respecto a cualquier daño o beneficio que pudiera surgir del uso legal de esta unidad, que sea causado por el borrado de datos de imágenes.

Descargo de responsabilidad de garantías

- Olympus no asume la responsabilidad ni ofrece garantías, escritas o implícitas, con respecto al contenido de este material escrito ni del software. Asimismo Olympus tampoco asumirá ningún tipo de responsabilidad implícita en relación con la comercialidad y la conveniencia para un prop ó sito determinado del producto objeto de la garant í a. Del mismo modo Olympus tampoco asumirá ningún tipo de responsabilidad en relación con el daño emergente o el lucro cesante (directo o indirecto) derivado del uso o incapacidad para usar este escrito software o equipos. En aquellos pa í ses que no opere la exclusión ó limitación de responsabilidad por daño emergente y lucro cesante, las antedichas limitaciones no resultan de aplicación.
- Olympus se reserva todos los derechos sobre este manual.

Precaución con el uso de la batería recargable y cargador de batería

Se recomienda enfáticamente usar solamente la batería recargable y cargador de batería especificados, que se disponen con esta cámara como accesorios originales Olympus.

El uso de una batería recargable y/o cargador de batería que sean originales, puede resultar en incendios o lesiones personales, debido a la fuga de fluido, calentamiento, encendido o daños a la batería. Olympus no asume ninguna responsabilidad por accidentes y daños debido al uso de una batería o cargador de batería que no sean accesorios originales Olympus.

Monitor

- No ejerza demasiada presión sobre el monitor puesto que de lo contrario, la imagen puede ser difusa y ocasionar un fallo del modo de reproducción o dañar el monitor.
- Un rayo de luz puede aparecer en la parte superior/inferior del monitor, pero esto no es un fallo.

Advertencia

El fotografiado no autorizado o el uso de material protegido por los derechos de autor puede violar las leyes aplicables de los derechos de autor. Olympus no asume ninguna responsabilidad por el fotografiado no autorizado, por el uso, u otros actos que violen los derechos de los propietarios de tales derechos de autor.

Aviso sobre la protección de los derechos de autor

Todos los derechos son reservados. Ninguna parte de este material escrito o del software podrá ser reproducida o utilizada de ninguna forma ni bajo ningún medio, electrónico o mecánico, incluyendo el fotocopiado y la grabación o el uso de cualquier tipo de sistema de almacenamiento y recuperación de información sin la autorización previa y por escrito de Olympus. No se asume ninguna responsabilidad con respecto al uso de la información contenida en este material escrito o en el software, ni por perjuicios resultantes del uso de la información en estos contenidos. Olympus se reserva el derecho de modificar las características y el contenido de esta publicación o del software sin aviso previo ni obligación alguna.

Aviso FCC

Este equipo ha sido probado y cumple con los límites de los dispositivos digitales Clase B, de acuerdo al Apartado 15 de las Reglamentaciones FCC. Estos límites están diseñados para suministrar protección razonable contra interferencia perjudicial en una instalación residencial. Este equipo puede generar, emplear e irradiar energía de radiofrecuencia que puede causar interferencia perjudicial en las comunicaciones de radio si no es instalado y empleado de acuerdo con las instrucciones. Sin embargo, no se garantiza que no se produzca interferencia en una instalación particular. Si este equipo causa interferencia perjudicial en la recepción de radio o televisión, la cual puede ser determinada conectando y desconectando el equipo, se recomienda al usuario que intente corregir la interferencia empleando una o más de las siguientes medidas:

- Reoriente o reubique la antena receptora.
- Aumente la distancia que separa el equipo y el receptor.
- Enchufe el equipo en un tomacorriente de un circuito eléctrico distinto al del receptor.
- Consulte al distribuidor o a un técnico experto en radio y televisión para obtener ayuda.
- Sólo debe usarse el cable USB suministrado por OLYMPUS para conectar la cámara a ordenadores personales con puerto USB.

Precaución FCC

Cualquier cambio o modificación no autorizados expresamente por la entidad responsable del cumplimiento normativo podría anular la licencia del usuario para manejar el equipo.

Este transmisor no debe colocarse ni operarse en el mismo lugar ni en conjunción con ningún otro transmisor o antena.

Este aparato cumple con los límites de exposición a la radiación de la FCC/IC (Comisión Federal de Comunicaciones de los Estados Unidos) establecidos para un entorno no controlado, y cumple las Directrices de Exposición a la radiofrecuencia (RF) de la FCC, que aparecen en el Suplemento C de OET65, así como la cláusula RSS-102 de las normas de Exposición a la radiofrecuencia (RF) de la IC. Este aparato posee niveles muy bajos de energía RF, por lo que se considera que cumple con la tasa de absorción específica (SAR, por sus siglas en inglés) sin necesidad de efectuar pruebas.

Para los clientes de Norteamérica, Centroamérica, Sudamérica y el Caribe

Declaración de conformidad

Número de modelo : E-M10MarkII

Nombre comercial : OLYMPUS

Entidad responsable: **OLYMPUS AMERICA INC.**

Dirección : 3500 Corporate Parkway, P. O. Box 610, Center Valley, PA 18034-0610, USA

Número de teléfono : 484-896-5000

Se ha probado su cumplimiento con las normas FCC

PARA USO DOMESTICO O COMERCIAL

Este aparato cumple con la Parte 15 de la normativa FCC y con los estándares industriales RSS exentos de licencia de Canadá. La operación se encuentra sujeta a las dos condiciones siguientes:

- (1) Este dispositivo podría no causar interferencia perjudicial.
- (2) Este dispositivo debe aceptar cualquier interferencia que se reciba, incluyendo aquellas interferencias que pueden provocar un funcionamiento no deseado.

GARANTÍA LIMITADA DE OLYMPUS EN AMÉRICA – PRODUCTOS DE OLYMPUS AMERICA INC.

Olympus garantiza que el(los) producto(s) de imagen Olympus® y los accesorios Olympus® relacionados (individualmente un "Producto" y colectivamente los "Productos"), estarán libres de defectos en materiales y mano de obra, bajo un uso y servicio normal durante un período de un (1) año desde la fecha de la compra.

Si algún Producto resulta defectuoso durante el periodo de garantía de un año, el cliente deberá devolver el Producto defectuoso al centro de reparaciones autorizado y designado por Olympus conforme al procedimiento establecido a continuación (Véase "QUÉ HACER CUANDO SE NECESITA DE UN SERVICIO").

Olympus, a su exclusiva discreción, reparará, repondrá o ajustará el Producto defectuoso y correrá con los gastos, siempre y cuando la investigación de Olympus y la inspección realizada en fábrica revelen que (a) tal defecto se produjo en circunstancias de uso normales y apropiadas, y (b) el Producto está cubierto por esta garantía limitada.

La reparación, la reposición o el ajuste de Productos defectuosos será la única obligación de Olympus y el único remedio que el cliente puede exigir por el presente documento. La reparación o la reposición de un Producto no extenderán el periodo de garantía del producto provisto aquí, a no ser que la ley así lo ordene.

Salvo que lo prohíba la ley, el cliente será responsable y pagará el envío de los Productos al centro de reparaciones designado por Olympus. Olympus no estará obligado a efectuar servicios de mantenimiento preventivo, instalación, desinstalación o mantenimiento.

Olympus se reserva el derecho a (i) utilizar piezas reacondicionadas, restauradas, y/o usadas que puedan repararse (que cumplan con los criterios de garantía de calidad de Olympus), para las reparaciones en garantía o de cualquier otro tipo, y (ii) realizar cualquier diseño interno o externo y/o aplicar cambios en o

a sus productos, sin ninguna responsabilidad de incorporar tales cambios en o a los Productos.

ASPECTOS NO INCLUIDOS EN ESTA GARANTÍA LIMITADA

Los aspectos no incluidos en esta garantía limitada y no garantizados de ninguna forma por Olympus, ya sea expresa, implícita o reglamentaria, son los siguientes:

- (a) productos y accesorios no fabricados por Olympus y/o que no tengan la etiqueta de la marca "OLYMPUS" (la cobertura de la garantía para productos y accesorios de otros fabricantes que puedan ser distribuidos por Olympus, es responsabilidad del fabricante respectivo de tales productos y accesorios, conforme a los términos y la duración de las garantías de tales fabricantes);
- (b) cualquier Producto que haya sido desmontado, reparado, manipulado, alterado, cambiado o modificado por personas que no pertenezcan al personal de servicio autorizado de Olympus, a menos que dichas operaciones se hayan realizado con el consentimiento escrito de Olympus;
- (c) defectos o daños en los Productos resultantes de desgaste, rotura, mal uso, abuso, negligencia, lijado, aplicación de líquidos, impactos, almacenamiento inadecuado, falta de desempeño de los elementos de mantenimiento y correspondientes al operario programados, pérdidas del fluido de la pila, uso de elementos consumibles, suministros o accesorios de marcas distintas a "OLYMPUS", o uso de los Productos junto con dispositivos no compatibles;
- (d) programas de software;
- (e) suministros y elementos consumibles (incluyendo pero sin limitarse a lámparas, tinta, papel, película, impresiones, negativos, cables y pilas); y/o

- (f) Productos que no contengan un número de serie Olympus grabado y colocado válidamente, excepto en el caso de modelos en los que Olympus no coloca ni graba números de serie.
- (g) Productos enviados, entregados, comprados o vendidos por distribuidores ubicados fuera de Norteamérica, Centroamérica, Sudamérica y el Caribe; y/o
- (h) Productos que no han sido diseñados o autorizados para venderse en Norteamérica, Centroamérica, Sudamérica o el Caribe (es decir, productos adquiridos en el mercado gris).

DESCARGO DE GARANTÍA; LIMITACIÓN DE DAÑOS Y PERJUICIOS; AFIRMACIÓN DE ACUERDO DE GARANTÍA COMPLETO; BENEFICIARIOS PREVISTOS

EXCEPTUANDO LA GARANTÍA LIMITADA ESTABLECIDA ANTERIORMENTE, OLYMPUS NO REALIZA Y RECHAZA LAS DEMÁS REPRESENTACIONES, GARANTÍAS Y CONDICIONES RELACIONADAS CON LOS PRODUCTOS, YA SEAN DIRECTAS O INDIRECTAS, EXPRESAS O IMPLÍCITAS, O SURGIDAS POR EFECTO DE CUALQUIER REGLAMENTO, ORDENANZA, USO COMERCIAL O SIMILAR, INCLUYENDO PERO SIN LIMITARSE A CUALQUIER GARANTÍA O REPRESENTACIÓN RELATIVA A LA ADECUACIÓN, DURABILIDAD, DISEÑO, FUNCIONAMIENTO O CONDICIÓN DE LOS PRODUCTOS (O DE CUALQUIER PARTE DE LOS MISMOS) O A LA COMERCIABILIDAD DE LOS PRODUCTOS O SU ADECUACIÓN A UNA FINALIDAD CONCRETA, O RELACIONADA CON LA INFRACCIÓN DE CUALQUIER PATENTE, DERECHO DE AUTOR U OTRO DERECHO DEL PROPIETARIO UTILIZADO O INCLUIDO EN LAS MISMAS.

SI SE APLICA ALGUNA GARANTÍA EN VIRTUD DE LA LEY, SU DURACIÓN SE LIMITARÁ A LA DE ESTA GARANTÍA LIMITADA.

ES POSIBLE QUE ALGUNOS ESTADOS NO RECONOZCAN LA RENUNCIA O LIMITACIÓN DE LAS GARANTÍAS Y/O LA LIMITACIÓN DE RESPONSABILIDAD, DE MANERA QUE LAS ANTERIORES RENUNCIAS Y EXCLUSIONES PUEDEN NO SER DE APLICACIÓN.

SEGÚN EL ESTADO, ES POSIBLE QUE EL CLIENTE TENGA TAMBIÉN DERECHOS Y SOLUCIONES DIFERENTES Y/O ADICIONALES.

EL CLIENTE RECONOCE Y ACEPTA QUE OLYMPUS NO SERÁ RESPONSABLE POR LOS DAÑOS QUE PUEDA SUFRIR EL CLIENTE COMO CONSECUENCIA DE UN ENVÍO TARDÍO, FALLOS EN EL PRODUCTO, DISEÑO, SELECCIÓN O PRODUCCIÓN DEL PRODUCTO, PÉRDIDA O MENOSCABO DE IMÁGENES O DATOS, O POR CUALQUIER OTRA CAUSA, YA ESTÉ DICHA RESPONSABILIDAD ESTABLECIDA EN UN CONTRATO, POR DAÑO EXTRACONTRACTUAL (INCLUYENDO NEGLIGENCIA Y RESPONSABILIDAD

ESTRICTA DEL PRODUCTO) O SIMILAR. EN NINGÚN CASO OLYMPUS SERÁ RESPONSABLE POR DAÑOS INDIRECTOS, ACCIDENTALES, RESULTANTES O ESPECIALES DE CUALQUIER TIPO (INCLUYENDO, SIN LÍMITES, LAS PÉRDIDAS DE BENEFICIOS O LA IMPOSIBILIDAD DE USO), SIN IMPORTAR QUE OLYMPUS DEBA O NO SER CONSCIENTE DE LA POSIBILIDAD DE DICHAS PÉRDIDAS O DAÑOS POTENCIALES.

Las representaciones y garantías hechas por cualquier persona, incluyendo pero sin limitarse a los concesionarios, representantes, personal de ventas o agentes de Olympus, que sean incoherentes o entren en conflicto con o además de los términos de esta garantía limitada, no serán vinculantes para Olympus a menos que se establezcan por escrito y estén aprobadas expresamente por un directivo autorizado de Olympus.

Esta garantía limitada es la declaración completa y exclusiva de garantía que Olympus acepta ofrecer con respecto a los Productos, y sustituye a cualquier otro acuerdo, interpretación, propuesta y comunicación, oral o escrito, anterior o contemporáneo, relativo al tema que nos ocupa.

Esta garantía limitada es exclusivamente en beneficio del cliente original, y no puede transferirse ni asignarse.

QUÉ HACER CUANDO SE NECESITA ALGÚN SERVICIO

El cliente debe ponerse en contacto con el Equipo de Soporte al Consumidor de Olympus de la región correspondiente para coordinar la entrega del Producto para su reparación. Para contactar con el Equipo de Soporte al Consumidor de Olympus en su región, visite las siguientes páginas o llame a los siguientes números:

Canadá:

www.olympuscanada.com/repair /
1-800-622-6372

Estados Unidos:

www.olympusamerica.com/repair /
1-800-622-6372

América Latina:

www.olympusamericalatina.com

El cliente debe copiar o transferir todas las imágenes o demás datos guardados en el Producto a algún otro medio de almacenamiento de imágenes o datos antes de enviar el Producto a Olympus para su reparación.

EN NINGÚN CASO OLYMPUS SERÁ RESPONSABLE DE ALMACENAR, GUARDAR O MANTENER IMÁGENES O DATOS ALMACENADOS EN UN PRODUCTO QUE HAYA RECIBIDO PARA SU REPARACIÓN, NI EN PELÍCULAS CONTENIDAS EN PRODUCTOS RECIBIDOS PARA SU REPARACIÓN; IGUALMENTE, OLYMPUS TAMPOCO SERÁ RESPONSABLE POR DAÑOS EN EL CASO DE QUE SE PIERDAN O DETERIOREN IMÁGENES O DATOS DURANTE LA REPARACIÓN (INCLUYENDO, SIN LÍMITES, DAÑOS DIRECTOS, INDIRECTOS, ACCIDENTALES, RESULTANTES O ESPECIALES, PÉRDIDA DE BENEFICIOS O IMPOSIBILIDAD DE USO), SIN IMPORTAR QUE OLYMPUS DEBA O NO SER CONSCIENTE DE LA POSIBILIDAD DE DICHAS PÉRDIDAS O DAÑOS POTENCIALES.

El cliente debe empaquetar con cuidado el Producto usando abundante material de relleno acolchado para prevenir daños durante el transporte. Una vez que el Producto haya sido debidamente empaquetado, envíe el paquete a Olympus o al centro de reparaciones autorizado por Olympus indicado por el Equipo de Soporte al Consumidor de Olympus respectivo.

Al enviar Productos para su reparación, el paquete debe incluir los siguientes elementos:

- 1) Un recibo de ventas donde se indique la fecha y el lugar de compra. No se aceptarán recibos manuscritos;
- 2) Copia de esta garantía limitada **en el que figure el número de serie del Producto correspondiente al número de serie que aparece grabado en el Producto** (a no ser que se trate de un modelo en el que Olympus no graba ni registra números de serie);
- 3) Una descripción detallada del problema; y
- 4) Impresiones de prueba, negativos, impresiones digitales (o archivos en disco), si se encuentran disponibles y están relacionados con el problema.

GUARDE COPIAS DE TODOS LOS DOCUMENTOS. Ni Olympus ni el centro de reparaciones autorizado por Olympus serán responsables de la pérdida o la destrucción de los documentos durante el transporte.

Una vez completado el servicio, se le devolverá el Producto por correo con franqueo pagado.

PRIVACIDAD

Cualquier información que usted provea para procesar su reclamación de garantía se tratará de manera confidencial, y sólo se utilizará y se revelará a efectos del procesamiento y la ejecución de los servicios de reparación contemplados por la garantía.

Para los clientes de Europa



La marca "CE" indica que este producto cumple con los requisitos europeos sobre protección al consumidor, seguridad, salud y protección del medio ambiente. Las cámaras con la marca "CE" están destinadas a la venta en Europa.

Por el presente documento, OLYMPUS CORPORATION y Olympus Europe SE & Co. KG declaran que este E-M10MarkII cumple los requisitos esenciales y demás cláusulas relevantes de la Directiva 1999/5/EC.

Para más detalles visite: <http://www.olympus-europa.com/>

Este símbolo [un contenedor de basura tachado con una X en el Anexo IV de WEEE] indica que la recogida de basura de equipos eléctricos y electrónicos deberá tratarse por separado en los países de la Unión Europea.

No tire este equipo a la basura doméstica.

Para el desecho de este tipo de equipos utilice los sistemas de devolución al vendedor y de recogida que se encuentren disponibles.

Este símbolo [Directiva 2006/66/EC Anexo II sobre contenedores] indica que se deben separar las pilas usadas en los países de la UE.

Por favor no tire las pilas en la basura normal.

Por favor utilice los sistemas de reciclaje que existan en su país para tirar las pilas.



Condiciones de la garantía

En el caso improbable de que su producto resulte ser defectuoso a pesar de haber sido utilizado correctamente (en conformidad con el manual de instrucciones impreso suministrado con el producto) durante el periodo de garantía aplicable en su país, y de haber sido adquirido en un distribuidor autorizado de Olympus en el área comercial de OLYMPUS EUROPA SE & Co. KG según lo estipulado en el sitio web: <http://www.olympus-europa.com>, el producto será reparado o, a discreción de Olympus, repuesto gratuitamente. Para que Olympus pueda proveerle los servicios de garantía solicitados a su entera satisfacción y lo antes posible, por favor tenga en cuenta la información y las instrucciones indicadas a continuación:

1. Para tramitar las reclamaciones pertinentes a esta garantía, siga las instrucciones indicadas en <http://consumer-service.olympus-europa.com> para el registro y el seguimiento (este servicio no está disponible en todos los países) o lleve el producto, la factura original correspondiente o el recibo de la compra y el Certificado de Garantía relleno al distribuidor donde se efectuó la compra o a cualquier otro centro de servicio de Olympus en el área comercial de OLYMPUS EUROPA SE & Co. KG según las indicaciones que aparecen en el sitio web: <http://www.olympus-europa.com>, antes de que venza el periodo de garantía aplicable en su país.
2. Por favor, asegúrese de que su Certificado de Garantía esté debidamente cumplimentado por Olympus o por un distribuidor o centro de servicio autorizado. Para ello, asegúrese de que en los espacios correspondientes figuren su nombre, el nombre del distribuidor, el número de serie, y el año, el mes y la fecha de compra, o de que la factura original o el recibo de la compra (con la indicación del nombre del distribuidor, la fecha de la compra y el tipo de producto) esté adjuntado a su Certificado de Garantía.
3. Dado que este Certificado de Garantía no será reemitido, guárdelo en un lugar seguro.
4. Tenga en cuenta que Olympus no asumirá ningún riesgo ni correrá con ningún gasto incurrido en el transporte del producto al distribuidor o al centro de servicio autorizado de Olympus.
5. Esta Garantía no cubre los siguientes casos, en los que usted tendrá que pagar el coste de las reparaciones correspondientes, incluso las de aquellos defectos que se produzcan dentro del periodo de garantía mencionado arriba.
 - a. Cualquier defecto que se derive de un uso inapropiado (como por ejemplo la ejecución de una operación no mencionada en el manual de instrucciones, etc.).
 - b. Cualquier defecto debido a reparaciones, modificaciones, limpiezas, etc., llevadas a cabo por personas ajenas a Olympus o a un centro de servicio autorizado por Olympus.
 - c. Cualquier defecto o daño que suceda debido al transporte, a una caída, a un impacto, etc., tras la compra del producto.
 - d. Cualquier defecto o daño debido a fuegos, terremotos, inundaciones, rayos, otros desastres naturales, contaminación medioambiental o fuentes de corriente irregulares.
 - e. Cualquier defecto que se derive de un almacenamiento negligente o inapropiado (como por ejemplo en condiciones de temperatura o humedad elevadas, o junto a repelentes de insectos tales como naftalina, o junto a drogas perjudiciales, etc.), o de un mantenimiento inapropiado, etc.
 - f. Cualquier defecto debido al agotamiento de las baterías, etc.
 - g. Cualquier defecto causado por arena, barro, agua, etc. que se haya introducido en el interior de la carcasa del producto.
6. La única responsabilidad de Olympus conforme a esta Garantía se limitará a la reparación o la reposición del producto. Conforme a esta Garantía, queda excluida cualquier responsabilidad por daños o pérdidas indirectos o de carácter secundario de cualquier tipo incurridos o sufridos por el cliente debido a un defecto del producto, y en particular cualquier pérdida o daño causado a cualquier objetivo, película, o demás equipos o accesorios utilizados con el producto, o cualquier pérdida resultante de un retraso en la reparación o de la pérdida de datos. Las disposiciones legales obligatorias no se ven afectadas por esta cláusula.

Para clientes de México

La operación de este equipo esta sujeta a las siguientes dos condiciones:

- (1) es posible que este equipo o dispositivo no cause interferencia perjudicial y (2) este equipo o dispositivo debe aceptar cualquier interferencia, incluyendo la que pueda causar su operación no deseada.

Marcas comerciales

- Microsoft y Windows son marcas registradas de Microsoft Corporation.
- Macintosh es una marca comercial de Apple Inc.
- El logotipo de SDXC es una marca comercial de SD-3C, LLC.
- Eye-Fi es una marca comercial de Eye-Fi Inc.
- La función "Shadow Adjustment Technology" (Tecnología de Ajuste de Sombras) contiene tecnologías patentadas de Apical Limited.
- Micro Four Thirds, Four Thirds, y los logotipos de Micro Four Thirds y Four Thirds son marcas comerciales o marcas comerciales registradas de OLYMPUS CORPORATION en Japón, los Estados Unidos, los países de la Unión Europea y otros países.
- Wi-Fi es una marca comercial registrada de Wi-Fi Alliance.
- El logotipo Wi-Fi CERTIFIED (CERTIFICADO Wi-Fi) es una marca de certificación de la Wi-Fi Alliance.
- Las normas para sistemas de archivos de cámara referidas en este manual son las "Normas de Diseño para Sistema de Archivos de Cámara/DCF" estipuladas por la Asociación de Industrias Electrónicas y de Tecnología de Información de Japón (JEITA).
- Todos los demás nombres de compañías y productos son marcas registradas y/o marcas comerciales de sus respectivos propietarios.



THIS PRODUCT IS LICENSED UNDER THE AVC PATENT PORTFOLIO LICENSE FOR THE PERSONAL AND NONCOMMERCIAL USE OF A CONSUMER TO (i) ENCODE VIDEO IN COMPLIANCE WITH THE AVC STANDARD ("AVC VIDEO") AND/OR (ii) DECODE AVC VIDEO THAT WAS ENCODED BY A CONSUMER ENGAGED IN A PERSONAL AND NON-COMMERCIAL ACTIVITY AND/OR WAS OBTAINED FROM A VIDEO PROVIDER LICENSED TO PROVIDE AVC VIDEO. NO LICENSE IS GRANTED OR SHALL BE IMPLIED FOR ANY OTHER USE. ADDITIONAL INFORMATION MAY BE OBTAINED FROM MPEG LA, L.L.C. SEE [HTTP://WWW.MPEGLA.COM](http://www.mpegla.com)

Es posible que el software en esta cámara incluya software de terceros. Cualquier software de terceros está sujeto a los términos y condiciones, impuestas por los dueños o portadores de licencia del software, bajo las cuales se le suministra dicho software.

Esos términos y otros avisos de software provenientes de terceros, si hay alguno, los puede encontrar en el archivo PDF de avisos de software, el cual viene incluido en el CD-ROM o puede encontrar esta información en <http://www.olympus.co.jp/en/support/img/digicamera/download/notice/notice.cfm>

Índice

Símbolos

Modo RC.....	133
.....	98
Pantalla Menú.....	98
Home.....	99
(AF prioridad rostro).....	49, 99
H fps.....	100
L fps.....	100
/ Ajuste Info.....	101
Ajuste Control.....	101
(Previsualización) Lock.....	102
Límite Lento.....	104
X-Sync.....	104, 114
+ 	104
+ Bal. Blanc.....	105
/ 	65
(Visualización del índice).....	77
(Reproducción en primer plano).....	77
(Borrar una sola fotografía).....	79
(Selección de imagen).....	80
(Protegida).....	79
Mant. color cálido.....	105
(Rotación de la imagen).....	95
(Aviso acústico).....	102
(Grabación de sonido).....	80
(Ajuste del brillo del monitor).....	98
(Reproducción de diapositivas).....	78
Estabilización Imagen.....	100
(Visor óptico simulado).....	108

A

A (Modo de prioridad de apertura).....	33
AdobeRGB.....	71
AEL/AFL.....	109
AF continuo.....	51
AF con toque.....	37
AF de detección de pupilas.....	49
AF prioridad rostr.....	49, 99
AF Siempre Activo.....	99
AF simple.....	51

AF super punto (AF con marco de zoom).....	50
Ajustar inicio () Ajustar inicio).....	99
Ajuste	104
Ajuste de fecha/hora	17
Ajuste de nivel.....	108
Ajuste de volumen.....	78
Ajuste Histograma.....	101
Ajustes compuestos.....	103
Ajustes de información (/Ajustes Info).....	101
Ajustes de peaking.....	102
Ajustes pantalla táctil.....	108
Ajustes Wi-Fi.....	120
Alto rango dinámico (HDR-High Dynamic Range).....	91
Anillo Enfoque.....	99
Antigolpes.....	94
Área AF ().....	48
ART (filtro artístico).....	22, 28
Asist MF.....	99, 110
Aspecto de imagen.....	59
Aviso Nivel	108

B

Backlit LCD.....	102
Barrido.....	26
BB.....	54, 104
BKT (Horquillado).....	88
Blanco y negro (monotono).....	68
Bloqueo AE.....	18, 65, 109
Bloqueo de previsualización.....	102
Borrado Rápido.....	105
Borrar.....	79
Borrar.....	79
Borrar la selección.....	80
Borrar todo.....	83
Botón INFO.....	21, 49, 75
BULB.....	35
Bulbo en directo.....	103

C

C-AF	51
C-AF+TR	51
Cambio de programa (Ps)	32
Cambio Exposición	108
Carga	13
Combinación de imágenes	97
Compensación de exposición	47
Compensación de flash	64
Compresión	60, 131
Comp. Sombras	104
Comp. trapezoidal	93
Conexión a Smartphone	117
Config. Ppp	105
Config. Tarj.	83
Control de intensidad del flash 	64
Control de luces y sombras	52
Control Live	46
Copyright	106
Creador de colores	52
Cuadrícula	101

D

Datos de localización	119
Dial de modo	100
Dirección Dial	100
Disparador automático	57

E

Edición de imágenes fijas	95
Edición RAW	95
Edic JPEG	96
Edit. Nom Archivo	105
Efecto de vídeo	39
Efectos artísticos	29
Enfoque bulbo/lapso de tiempo	99
Enfoque manual (MF)	51
Espac. Color	105
Estabil Imag	56
Exposición múltiple	92
Exposición prolongada (BULB/TIME)	35
Extend. LV	101
Eye-Fi	108

F

Film granulado	28, 68
Filtro artístico	28
Filtro Ruido	103
Firmware	98
Flash controlado por mando a distancia inalámbrico	133
Formato (configuración de tarjeta)	83
Fotografía compuesta	36
Fotografía compuesta en vivo	36
Fotografía con bulbo	35
Fotografía con lapso de tiempo	35
Fotografiado	22
Grabación de vídeo	39
Toma de fotografía	22
Fotografiado con disparo a intervalos	87
Fotografiado secuencial	57
Función Botón	64, 100
Función Dial	100
Fundido artístico	39

G

Girar	77
Grabación de sonido	80, 97
Guardado	122
Guía Modo	101

H

HDMI	101
HDR	91
Horquillado	88

I

iAUTO (iAUTO)	22, 24, 38
Iluminad. AF (iluminador AF)	99
Imagen De Muestra	65
Imprimir	125
Indicador de nivel	21
Intervalo de disparo	100
Intervalo de visualización	18
Durante la reproducción	74
Durante la toma	18
ISO	53, 103
ISO Autom	103

ISO Autom Activ..... 103

L

LAN inalámbrica 120

Lectura AEL 103

LIVE TIME 35

M

M (Modo manual)..... 35

Mapeo Píx. 143

Marco de zoom AF 50

Medición 53

Menú de configuración 98

Menú de reproducción..... 95

Menú de toma..... 83

Menú Guiado 24, 65

Menú personalizado (☼)..... 99

Mesa de luz 113

MF 65

MF (Enfoque manual)..... 51

Mis minivideos..... 41

Mis Opciones..... 84

Modo  106

Modo AF 51, 99

Modo Art Pantalla 101

Modo de enfoque (modo AF)..... 51

Modo de escena 26

Modo Fotografía 68, 85

Modo Inactiv. 16, 102

Modo RC ( Modo RC) 133

Modo USB 102

Modo Vídeo+Foto..... 40

Monitor bulbo/lapso de tiempo 103

Multifunción 66

N

Nivel de batería 16

Nivel de grabación..... 106

Nom Fichero 105

Num. Pixels 104

O

Objetivo pequeño (objetivo AF
pequeño) 48

Opciones Modo Imagen 101

Orden de compartir..... 80

P

P (Modo de programa)..... 32

Panel Super Control LV 45, 112

Panorámica 27

Pantalla Menú (☼ Pantalla Menú)..... 98

Pasos EV..... 103

Pasos ISO 103

PHOTO STORY..... 30

Previsualización..... 65

Prio. Est. Objetivo..... 100

Prioridad de disparo C/S 100

Prioridad Est. 105

Proporción 59

Pulsar a medias con IS..... 100

R

Rastreo AF 51

Rastro 39

Rastro múltiple..... 39

RAW 60

RAW+JPEG Borrado 105

Reajus Obj..... 99

Reajustado 84

Reducción de ruido del viento 106

Reducción parpadeo 102

Reduc. Ruido..... 103

Registro 123

Reproducción 76

Reproducción de imágenes
fijas 76, 77

Reproducción de vídeo..... 76, 79

Reproducción de diapositivas..... 78

Reproducción en primer plano 77

Reserva de impresión  127

Reset Segur..... 97

S

S (modo de prioridad de obturación).... 34

S-AF 51

S-AF+MF 51

Salida Víd. 101

SCN (Modo de escena) 22, 26

Sensibilidad ISO 53

Sincronización lenta	62
Sonido de enfoque automático (aviso acústico)	102
sRGB	71

T

Tamaño de imagen	131
Imagen fija	60
Vídeo	61
Tarjeta	14, 130
Tarjeta SD	130
Formatear tarjeta SD	83
Teclado sujeto AF	100
Teleconvertidor digital	65, 86
Teleconvertidor para vídeo	40
Temporizador bulbo/lapso de tiempo	103
Tiempo en directo	103
Todas WBZ	104
TV	110

V

Velocidad del zoom electrónico	109
Vídeo 	72, 106
Vídeo a alta velocidad	44, 61
Vídeo de disparo a intervalos	87
Vídeos a cámara lenta	43, 44
Vídeos a cámara rápida	43
Visor óptico simulado	108
Visual Imag	98
Visualización de histograma	21
Visualización del calendario ...	77, 81, 114
Visualización del índice	77, 81, 114

OLYMPUS AMERICA INC.

3500 Corporate Parkway, P.O. Box 610, Center Valley, PA 18034-0610, EE.UU. Tel. 484-896-5000

Asistencia técnica (EE.UU. / Canadá)

24/7 Ayuda automatizada en línea: <http://www.olympusamerica.com/support>

Soporte telefónico al cliente: Tel. 1-800-260-1625 (Llamada gratuita)

El horario de atención de nuestro soporte telefónico al cliente es de 9 am a 9 pm (Lunes a viernes) ET

<http://olympusamerica.com/contactus>

Las actualizaciones de los software Olympus se pueden obtener en:

<http://www.olympusamerica.com/digital>

OLYMPUS EUROPA SE & CO. KG

Locales: Consumer Product Division

Wendenstrasse 14-18, 20097 Hamburg, Alemania

Tel: +49 40-23 77 3-0 / Fax: +49 40-23 07 61

Entregas de mercancía: Modul H, Willi-Bleicher Str. 36, 52353 Düren, Alemania

Correspondencia: Postfach 10 49 08, 20034 Hamburg, Alemania

Asistencia técnica al cliente en Europa:

Visite nuestra página web <http://www.olympus-europa.com>

o llame a nuestro TELÉFONO GRATUITO* : **00800 - 67 10 83 00**

para Austria, Bélgica, República Checa, Dinamarca, Finlandia, Francia, Alemania, Luxemburgo, Países Bajos, Noruega, Polonia, Portugal, Rusia, España, Suecia, Suiza, Reino Unido

* Por favor, tenga en cuenta que algunos proveedores de servicios de telefonía (telefonía móvil) no permiten al acceso o requieren el uso de un prefijo adicional para los números de llamada gratuita (+800).

Para los países europeos que no figuran en la relación anterior y en caso de no poder conectar con el número antes mencionado, utilice los siguientes

NÚMEROS DE PAGO: **+49 40 - 237 73 899**