

OLYMPUS®

DIGITALE CAMERA

E-M10

Gebruiksaanwijzing

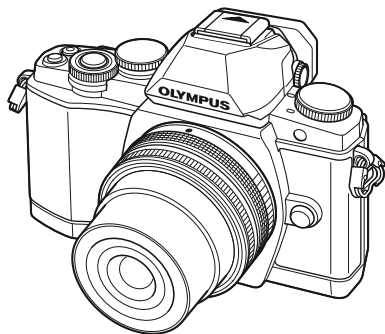

Inhoudsopgave

Snelle taakindex

1. De camera gereedmaken en opeenvolgende handelingen
2. Fotograferen met de zoeker
3. Fotograferen met live view
4. Foto's en films bekijken
5. Basisbewerkingen
6. Opnameopties gebruiken
7. Menufuncties
8. Camera aansluiten op een smartphone
9. De camera aansluiten op een computer en een printer
10. Batterij, batterijlader en kaart
11. Verwisselbare lenzen
12. Afzonderlijk verkochte toebehoren gebruiken
13. Informatie
14. VEILIGHEIDSMATREGELEN

■ Bedankt voor uw aankoop van een Olympus digitale camera. Lees voordat u uw nieuwe camera gaat gebruiken deze handleiding aandachtig door om u van optimale prestaties en van een lange gebruiksduur van de camera te verzekeren. Bewaar deze handleiding op een veilige plaats zodat u hem ook later nog eens kunt raadplegen.

■ Voordat u belangrijke opnamen gaat maken, doet u er goed aan eerst enkele proefopnamen te maken teneinde u met de camera vertrouwd te maken.

■ De afbeeldingen van het scherm en de camera zijn tijdens de ontwikkeling van het toestel vervaardigd en kunnen op kleine punten afwijken van het toestel dat u in handen hebt.

■ De inhoud van deze handleiding is gebaseerd op firmwareversie 1.0 voor deze camera. Als er aanvullingen op en/of wijzigingen van functies hebben plaatsgevonden vanwege een firmware-update voor de camera, kan de inhoud afwijken. Kijk voor de meest actuele informatie op de Olympus-website.

Snelle taakindex	6
■ Het uitpakken van de doos	8
De camera gereedmaken en opeenvolgende handelingen	10
■ Namen van onderdelen	10
■ De batterij opladen en plaatsen	12
■ Kaarten plaatsen en verwijderen	13
■ Een lens op de camera bevestigen	14
■ Camera inschakelen	15
■ Datum en tijd instellen	16
■ Een opnamemethode selecteren	17
■ Een opnamemethode selecteren	18
Fotograferen met de zoeker	19
■ Fotograferen	19
Stilstaande beelden opnemen ...	19
Films opnemen	21
■ Opnamefuncties instellen	23
De multifunctionele knop gebruiken	23
Het superbedieningspaneel gebruiken	24
Fotograferen met live view	25
■ Fotograferen	25
Stilstaande beelden opnemen ...	25
Films opnemen	26
■ Het aanraakscherm gebruiken ... 28	
Een focusmethode selecteren ...	28
De draadloze LAN-functie gebruiken	28
■ Opnamefuncties instellen 29	
Livegidsen gebruiken.....	29
■ Live control gebruiken 31	
Foto's en films bekijken	32
■ Foto's en films bekijken 32	
Indexweergave/ kalenderweergave	32
Stilstaande beelden bekijken	33
Films bekijken	33
Volume	33
Beelden beveiligen	33
Beelden wissen	34
Beelden selecteren	34
■ Het aanraakscherm gebruiken ... 35	
Beelden selecteren en beveiligen	35
Basisbewerkingen	36
■ Informatiedisplays tijdens het maken van foto's	36
Zoekerdisplay tijdens het maken van foto's met de zoeker	36
Monitorscherm bij het fotograferen met live view	37
Het informatiedisplay omschakelen	38
■ De fotografeerstanden gebruiken	39
'Richten en fotograferen' (stand P)	39
Het diafragma instellen (diafragma-voorkeuzestand A)	40

De sluitertijd instellen (sluitertijdvoorkeuzestand S)....	41
Het diafragma en de sluitertijd instellen (handmatige stand M)	42
Filmstand gebruiken (📷)	43
Effecten toevoegen aan een film [Movie Effect]	44
PHOTO STORY gebruiken	45
Opnemen met een motiefprogramma	47
Kunsthfilters gebruiken	49

Veel gebruikte opnameopties.... 50

De belichting regelen (belichtingscorrectie)	50
De helderheid van licht- en schaduwpartijen wijzigen	50
De belichting vasthouden (AE Lock)	50
Een scherpstelkader selecteren (AF-gebied).....	51
Het AF-kader instellen	51
Gezichtsprioriteit-AF/ pupilherkenning-AF	52
Zoomkader-AF/zoom-AF	53
Kleur regelen (Color Creator) ..	54
De beeldverhouding instellen ..	54

Informatiedisplay tijdens de weergave 55

Informatie weergavebeeld	55
Het informatiedisplay omschakelen	55
Het informatiedisplay van de weergave veranderen.....	56
Weergegeven beelden bewerken	57

Opnameopties gebruiken 60

Camerabewegingen beperken (beeldstabilisator)	60
Verwerkingsopties (beeldeffecten).....	62
Kleur aanpassen (witbalans) ..	63

Repeterende opnamen/de zelffontspanner gebruiken	65
Effecten toevoegen aan een film	66
Kwaliteit van de opname (beeldkwaliteit).....	67
Een flitser gebruiken (flitserfotografie).....	68
Uitgangsvermogen van de flits aanpassen (regelen van de flitssterkte)	70
Kiezen hoe de camera de helderheid meet (meting).....	71
Een scherpstelstand selecteren (AF-stand).....	72
ISO-gevoeligheid	73
Opties voor filmgeluid (geluid opnemen met films)	73

Menufuncties 74

Basismenubewerkingen74

Fotografeermenu 1/ fotografeermenu 2 gebruiken....75

De kaart formatteren.....	75
Standaardinstellingen herstellen (Reset/Myset).....	76
Verwerkingsopties (beeldeffecten).....	77
Beeldkwaliteit (📷)	78
De zelffontspanner instellen (📷/🔍).....	78
Variërende instellingen bij een reeks foto's (bracketing)	79
HDR-fotografie.....	81
Meerdere belichtingen opnemen in één beeld (meervoudige belichting)	82
Automatisch opnamen maken met vaste intervallen (time lapse-fotograferen)	83
Flitserfotografie met draadloze afstandsbediening	84
Digitale zoom (digitale teleconverter).....	84

■ Het weergavemenu gebruiken...85	
Geroteerde beelden weergeven (f).....85	
Foto's bewerken85	
Alle beveiligingen annuleren.....87	
■ Het instelmenu gebruiken88	
⌚ (Datum/tijd instellen).....88	
🗨️ (Taal voor de monitor wijzigen).....88	
📺 (Helderheid van de monitor aanpassen).....88	
Rec View88	
Wi-Fi Settings88	
⚙️ Menu Display88	
Firmware.....88	
■ De custom-menu's gebruiken...89	
📷 AF/MF89	
📄 Button/Dial90	
📄 Release/📄90	
📄 Disp./📄)/PC91	
📄 Exp/📄/ISO.....92	
📄 ⚡ Custom93	
📄 📄-/Color/WB94	
📄 Record/Erase95	
📄 Movie96	
📄 Built-In EVF96	
📄 📷 Utility.....97	
AEL/AFL97	
MF Assist.....98	
Button Function99	
Camerabeelden weergeven op een televisie.....101	
De weergave van de bedieningspanelen kiezen.....103	
Informatieschermen toevoegen.....105	
Sluittijden als de flits automatisch ontsteekt.....106	

Camera aansluiten op een smartphone 107

- **Uw camera instellen voor draadloze LAN-verbinding (Wi-Fi-instellingen).....107**
- **Beelden selecteren die u wilt delen (Share Order).....108**
- **Aansluiten op een smartphone.....109**
- **De camera bedienen via uw smartphone.....110**
- **Positiegegevens aan beelden toevoegen110**
 - De tijd en datum op uw camera met uw smartphone synchroniseren110
 - Positiegegevens van de smartphone aan beelden toevoegen.....110

De camera aansluiten op een computer en een printer 111

- **OLYMPUS Viewer 3 installeren111**
- **Foto's naar een computer kopiëren zonder OLYMPUS Viewer 3113**
- **Direct printen (PictBridge).....114**
 - Eenvoudig printen.....114
 - Printen volgens de specificatie van de klant115
- **Printreservering (DPOF)116**
 - Een printorder maken.....116
 - Alle of geselecteerde foto's uit het printorder verwijderen.....117

Batterij, batterijlader en kaart	118
■ Batterij en oplader.....	118
■ Uw oplader in het buitenland gebruiken	118
■ Toepasbare geheugenkaarten.....	119
■ Beeldkwaliteit en bestandsgrootte/het aantal foto's dat kan worden opgeslagen.....	120
Verwisselbare lenzen	121
M.ZUIKO DIGITAL lensspecificaties	121
Afzonderlijk verkochte toebehoren gebruiken	125
■ Externe flitsers die werd ontworpen voor gebruik met deze camera.....	125
Flitserfotografie met draadloze afstandsbediening	125
■ Andere externe flitsers	127
■ Belangrijkste accessoires	128
■ Systeemoverzicht.....	130
Informatie	132
■ Fotografeertips en -informatie.....	132
■ Foutcodes	134
■ De camera schoonmaken en opbergen	136
Reinigen van de camera.....	136
Opslag	136
Reinigen en controleren van het beeldopneemelement	136
Pixel Mapping – Controleren van de beeldbewerkingsfuncties ...	137

■ Menulijst.....	138
■ Specificaties	144
VEILIGHEIDS-MAATREGELEN	147
■ VEILIGHEIDS-MAATREGELEN.....	147
Index	157

Snelle taakindex

Fotograferen



Foto's maken met automatische instellingen	▶ iAUTO (FAUTO)	17
Eenvoudige fotografie met speciale effecten	▶ Kunstfilter (ART)	49
Een breedte-hoogteverhouding kiezen	▶ Aspect ratio	54
Instellingen snel aanpassen aan het motief	▶ Motiefprogramma (SCN)	47
Eenvoudig professioneel fotograferen	▶ Live Guide	29
De helderheid van een foto aanpassen	▶ Belichtingscorrectie	50
Foto's maken met een onscherpe achtergrond	▶ Live Guide	29
	▶ Diafragmavoorkeuze	40
Foto's maken die het bewegende onderwerp stoppen of een gevoel van beweging geven	▶ Live Guide	29
	▶ Sluiter tijdvoorkeuze	41
Foto's maken met de juiste kleur	▶ Witbalans	63
	▶ Witbalans met één knop	64
Foto's verwerken overeenkomstig het onderwerp/Monotint-foto's maken	▶ Picture Mode	62
	▶ Kunstfilter (ART)	49
Wanneer de camera niet kan scherpstellen op uw onderwerp/ scherpstellen op één gebied	▶ Het aanraakscherm gebruiken	28
	▶ AF-veld	51
	▶ Zoomkader-AF/zoom-AF	53
Scherpstellen op een klein punt in het beeld/scherpstelling controleren voor het fotograferen	▶ Zoomkader-AF/zoom-AF	53
Foto's opnieuw kaderen na het scherpstellen	▶ C-AF+TR (AF Tracking)	72
De pieptoon uitschakelen	▶ (Piepgeluid)	92
Foto's maken zonder flitser	▶ ISO/DIS-modus	73/47
Camerabewegingen beperken	▶ Image Stabilizer	60
	▶ Anti-Shock [▲]	93
	▶ Zelfontspanner	65
	▶ Afstandsbedieningskabel	128
Foto's maken van een onderwerp met tegenlicht	▶ Gebruik van de flitser	68
	▶ Gradatie (Fotomodus)	77
Vuurwerk fotograferen	▶ Bulb-/tijdfotografie	42
	▶ Live composietfotografie	42
	▶ Motiefprogramma (SCN)	47
Beeldruis verminderen (marmering)	▶ Noise Reduct.	92

Foto's maken zonder te witte wittinten of te donkere zwarttinten	▶ Gradatie (Fotomodus)	77
	▶ Histogram/ Belichtingscorrectie	38/50
De monitor optimaliseren/ de monitorschakering aanpassen	Lichte/donkere delen	50
	▶ Helderheid van monitor aanpassen	88
Ingesteld effect controleren voor u een foto maakt	▶ Live View Boost	91
	▶ Preview-functie	99
De horizontale of verticale afbeeldingsrichting controleren voor opname	▶ Test Picture	99
	▶ Level gauge	38
Fotograferen met doelbewuste compositie	▶ Displayed Grid	91
Inzoomen op foto's om de scherpstelling te controleren	▶ Auto  (Rec View)	88
Zelfportretten	▶ Zelfontspanner	65
Repeterende opnamen	▶ Repeterende opnamen	65
Gebruiksduur van de batterijen verlengen	▶ Sleep	92
Het aantal foto's dat gemaakt kan worden, verhogen	▶ Beeldkwaliteit	67

Weergave/herwerken





Beelden bekijken op een televisie	▶ HDMI/Video uit	91
	▶ Weergave op een televisie	101
Diashows met achtergrondmuziek bekijken	▶ Diashow	59
Schaduwpartijen lichter maken	▶ Shadow Adj (JPEG Edit)	86
Rode ogen verhelpen	▶ Redeye Fix (JPEG Edit)	86
Eenvoudig printen	▶ Direct printen	114
Commerciële prints	▶ Een printorder maken	116
Makkelijk beelden delen/ Aansluiten op een smartphone/ De draadloze LAN-functie van de camera gebruiken	▶ Camera aansluiten op een smartphone	107

Camera-instellingen

Standaardinstellingen herstellen	▶ Reset	76
Instellingen opslaan	▶ Myset	76
Taal voor de monitor wijzigen	▶ 	88

Indicaties die in deze handleiding gebruikt worden

In deze handleiding worden overal de volgende symbolen toegepast.

 Let op	Belangrijke informatie over factoren die tot storingen of problemen bij de bediening kunnen leiden. Daaronder ook waarschuwingen voor handelingen die u absoluut dient te voorkomen.
 Opmerkingen	Aandachtspunten bij het gebruik van de camera.
 Tips	Handige informatie en tips voor een optimaal gebruik van uw camera.
	Verwijzingen naar pagina's met details of relevante informatie.

Het uitpakken van de doos

Bij de camera worden de volgende onderdelen meegeleverd.

Als er een onderdeel ontbreekt of beschadigd is, neemt u contact op met de verkoper waarvan u de camera hebt gekocht.



Camera



Beschermkap van de camera



Camera-riem

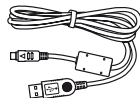

USB-kabel
CB-USB6

- Cd-rom met computersoftware
- Gebruiksaanwijzing
- Garantiekaart



Lithium-ionbatterij
BLS-5

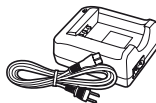

Lithium-ionoplader
BCS-5

Camerariem bevestigen

Om te helpen voorkomen dat de camera valt, moet u de riem bevestigen zoals hieronder aangegeven.

- 1 Maak het uiteinde van de riem los en zorg dat hij lossers komt te zitten in de gesp.

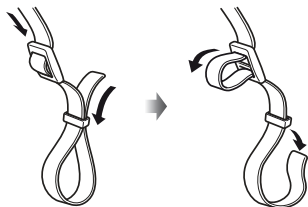

- 2 Breng de camerariem aan in de richting van de pijlen.

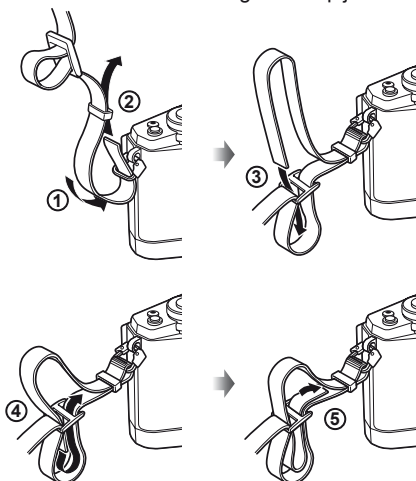

- 3 Trek de camerariem tot slot strak om er zeker van te zijn dat deze goed vastzit.

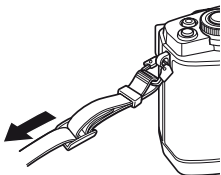

- Maak het andere uiteinde van de camerariem op dezelfde manier vast aan het andere bevestigings oog.

Namen van onderdelen

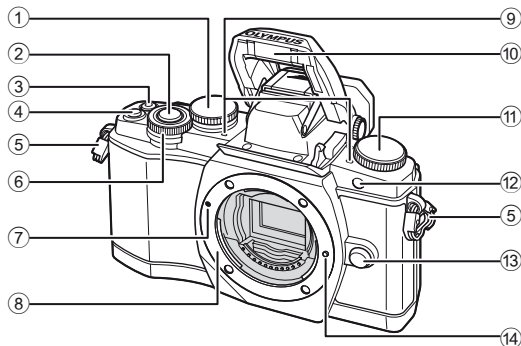

- | | |
|---|--|
| ① Achterste regelaar* (☺)
.....Blz. 23, 39–42, 54, 63, 105 | ⑧ Lensvatting (Verwijder de beschermkap voor de lens wordt bevestigd.) |
| ② OntspanknopBlz. 20 | ⑨ StereomicrofoonBlz. 58, 73, 87 |
| ③ ☺-knop (film)/
☑-knopBlz. 21, 99/Blz. 34 | ⑩ Interne flitserBlz. 68 |
| ④ Fn2-knop.....Blz. 23, 50 | ⑪ FunctieknopBlz. 17 |
| ⑤ Oogje voor de riemBlz. 9 | ⑫ Zelfontspanner-LED/AF-verlichting
.....Blz. 65/Blz. 90 |
| ⑥ Voorste regelaar* (☹)Blz. 32, 39–42 | ⑬ LensontgrendelingsknopBlz. 14 |
| ⑦ Markering voor de lenskoppeling.....Blz. 14 | ⑭ Lensvergrendelingspen |

* In deze handleiding geven de pictogrammen ☺ en ☹ bewerkingen aan die met de voorste regelaar en achterste regelaar worden uitgevoerd.

Opmerkingen

- De illustraties en toelichtingen in deze handleiding vermelden telkens de Engelse menuweergave. U kunt de taal van de menuweergave voor deze camera zelf kiezen. Meer informatie vindt u in "Taal voor de monitor wijzigen" (Blz. 88).

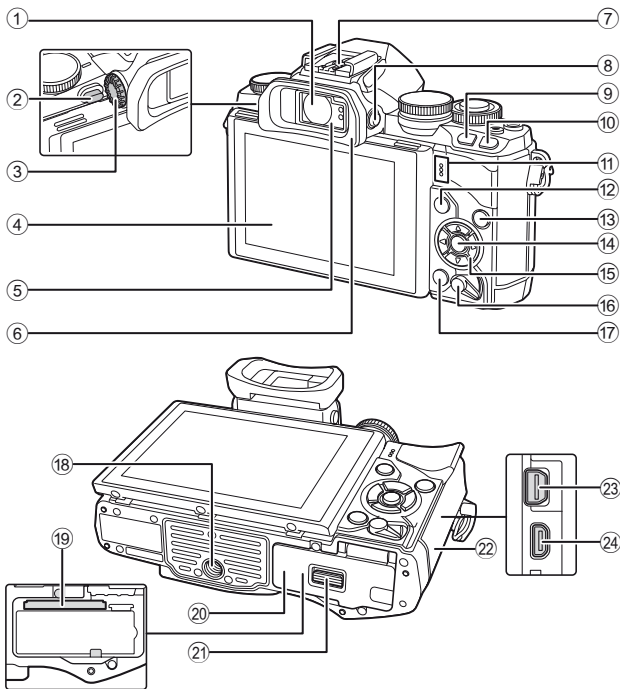

- | | | | |
|------------------------------------|-------------------------|---|--------------------|
| ① Zoeker | Blz. 18, 19, 36 | ⑬ INFO -knop | Blz. 38, 55 |
| ② Flitserschakelaar | Blz. 68 | ⑭ OK -knop | Blz. 31, 74 |
| ③ Dioptrieregelaar | Blz. 19 | ⑮ Pendelknop* | Blz. 32 |
| ④ Monitor (aanraakscherm)
..... | Blz. 15, 28, 35, 37, 55 | ⑯ ON/OFF -hendel | Blz. 15 |
| ⑤ Oogsensor | | ⑰ W -knop (wissen) | Blz. 34 |
| ⑥ Oogkapje | Blz. 128 | ⑱ Statiefaansluiting | |
| ⑦ Flitschoen | Blz. 125 | ⑲ Kaartsleuf | Blz. 13 |
| ⑧ I/O (LV)-knop | Blz. 18 | ⑳ Klepje van het batterij/
kaartcompartiment | Blz. 12 |
| ⑨ Fn1 -knop | Blz. 51 | ㉑ Vergrendelknop van het batterij/
kaartcompartiment | Blz. 12 |
| ⑩ ▶ -knop (weergave) | Blz. 32, 56 | ㉒ Connectorkap | |
| ⑪ Luidspreker | | ㉒ Multiconnector | Blz. 101, 111, 114 |
| ⑫ MENU -knop | Blz. 74 | ㉔ HDMI-connector (type D) | Blz. 101 |

* In deze handleiding geven de pictogrammen Δ ∇ \triangleleft bewerkingen aan die met de pendelknop worden uitgevoerd.

De batterij opladen en plaatsen

1 Batterij opladen.

Indicator voor laadtoestand

	BCS-5
Bezig met opladen	Licht oranje op
Opladen voltooid	Uit
Oplaadfout	Knippert oranje

(Laadtijd: tot ca. 3 uur 30 minuten)

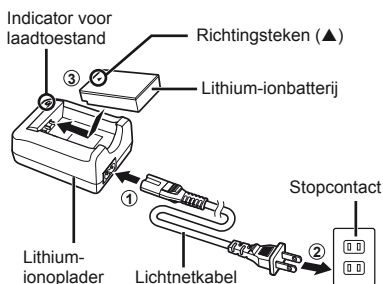

⚠ Let op

- Koppel de oplader los wanneer de batterij volledig is opgeladen.

2 De batterij plaatsen.

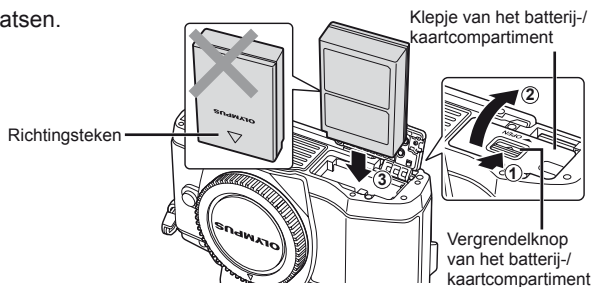

De batterij verwijderen

Schakel de camera uit voor u het klepje van het batterij-/kaartcompartiment opent of sluit. Om de batterij te verwijderen, duwt u eerst de batterijvergrendelknop in de richting van de pijl, waarna u de batterij kunt uitnemen.

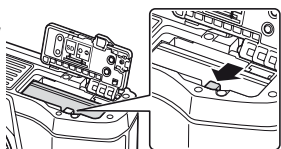

⚠ Let op

- Neem contact op met een geautoriseerde distributeur of servicedienst als u de batterij niet kunt verwijderen. Gebruik geen geweld.

📌 Opmerkingen

- Wij raden u aan een reservebatterij bij de hand te houden voor als u langer door wilt gaan met fotograferen en de gebruikte batterij leeg raakt.
- Lees ook "Batterij, batterijlader en kaart" (Blz. 118).

Kaarten plaatsen en verwijderen

1 De kaart plaatsen.

- Open het klepje van het batterij-/kaartcompartiment.
- Schuif de kaart zover in de kaartsleuf totdat deze op zijn plaats vastklikt.
 "Toepasbare geheugenkaarten" (Blz. 119)

Let op

- Schakel de camera uit vóór u de batterij of de kaart plaatst of verwijdert.

2 Het klepje van het batterij-/kaartcompartiment sluiten.

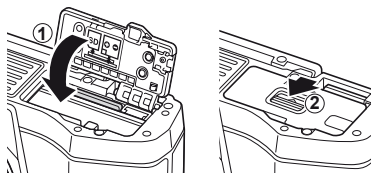
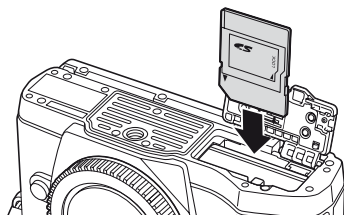

Let op

- Zorg ervoor dat het klepje van het batterij-/kaartcompartiment gesloten is voordat u de camera gebruikt.

Geheugenkaart verwijderen

Druk zachtjes op de geplaatste kaart en het springt eruit. Neem de kaart eruit.

Let op

- Verwijder de batterij of de kaart niet terwijl de schrijfaanduiding (Blz. 37) wordt weergegeven.

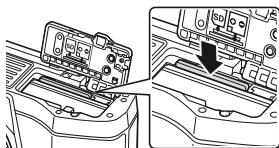

Eye-Fi-kaartjes

Lees "Toepasbare geheugenkaarten" (Blz. 119) vóór gebruik.

Een lens op de camera bevestigen

1 Een lens op de camera bevestigen.

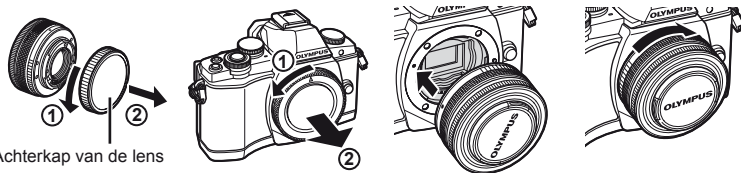

Achterkap van de lens

- Houd de rode koppelingsmarkering op de lens tegenover de rode markering op de camera en plaats de lens in het camerahuis.
- Draai de lens in de richting van de pijl tot u een klik hoort.

! Let op

- Controleer of de camera uitgeschakeld is.
- Druk de lensontgrendelknop niet in.
- Raak geen inwendige onderdelen van de camera aan.

2 Verwijder het lenskapje.



Lenzen met een ONTGRENDEL-schakelaar gebruiken

Intrekbare lenzen met een ONTGRENDEL-schakelaar kunnen niet worden gebruikt wanneer deze ingetrokken zijn. Draai de zoomring in de richting van de pijl (1) om de lens naar buiten te laten komen (2).

Om de lens op te bergen, draait u de zoomring in de richting van de pijl (4) terwijl u de ONTGRENDEL-schakelaar (3) verschuift.

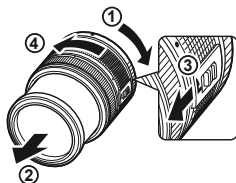

De lens uit de camera verwijderen

Terwijl u de lensontgrendelknop ingedrukt houdt, draait u de lens in de richting van de pijl.



Lensontgrendelknop

Verwisselbare lenzen

Lees "Verwisselbare lenzen" (Blz. 121).

Camera inschakelen

1 Beweeg de **ON/OFF**-hendel naar de positie ON om de camera in te schakelen.

- Wanneer de camera is ingeschakeld, wordt de monitor ingeschakeld.
- Om de camera uit te schakelen, duwt u de hendel naar beneden.

■ ON/OFF-hendel

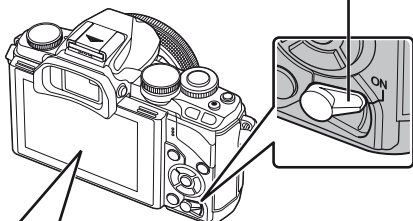

■ Monitor



Batterijniveau

- (groen): de camera is klaar om opnames te maken.
- (groen): batterij bijna leeg
- (knippert rood): laad de batterij op.

De monitor gebruiken

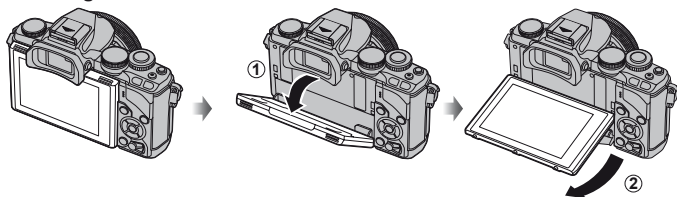

U kunt de hoek van de monitor aanpassen.

Camera in sluimerstand

Als ongeveer een minuut lang geen bediening plaatsvindt, schakelt de camera naar de 'sluimerstand' (stand-by) om de monitor uit te schakelen en alle acties te annuleren. De camera wordt weer geactiveerd zodra u een van de knoppen indrukt (ontspanknop, -knop, enz.). De camera schakelt automatisch uit als deze gedurende 4 uur in de sluimerstand heeft gestaan. Zet de camera opnieuw aan voor u hem gebruikt.

Datum en tijd instellen

Informatie over datum en tijd worden samen met de beelden opgeslagen op de kaart. De bestandsnaam is ook inbegrepen bij de informatie over datum en tijd. Zorg ervoor dat u de juiste datum en tijd instelt voor u de camera gebruikt.

1 De menu's weergeven.

- Druk op de **MENU**-knop om de menu's weer te geven.

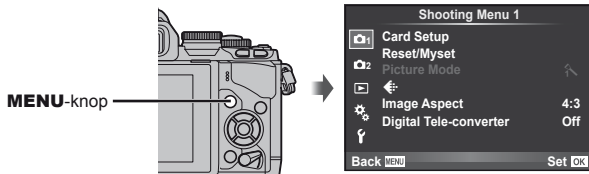

2 Selecteer [⓪] op het tabblad [f] (instellingen).

- Selecteer met Δ ∇ op de pendelknop de optie [f] en druk daarna op \triangleright .
- Selecteer [⓪] en druk op \triangleright .

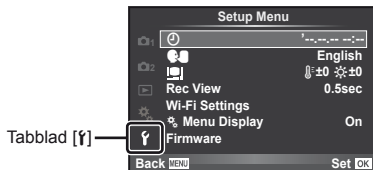

3 De datum en tijd instellen.

- Gebruik \triangleleft \triangleright om items te selecteren.
- Gebruik Δ ∇ om het geselecteerde item te wijzigen.
- Gebruik Δ ∇ om de datumindeling te selecteren.

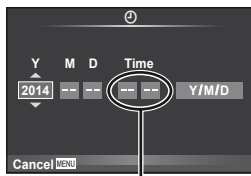

De tijd wordt weergegeven in 24-uursindeling.

4 Sla de instellingen op en verlaat het menu.

- Druk op **OK** om de cameraklok in te stellen en terug te keren naar het hoofdmenu.
- Druk op de **MENU**-knop om de menu's te verlaten.

Een opnamemethode selecteren

Gebruik de functieknop om de opnamestand te selecteren. Pictogram van de stand

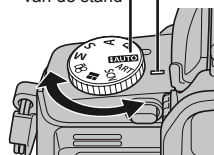

1

De camera gereedmaken en opeenvolgende handelingen

iAUTO	Een volautomatische stand waarbij de camera automatisch de instellingen optimaliseert voor de huidige scène. De camera doet al het werk, wat handig is voor beginners.
P	Het diafragma en de sluitertijd worden automatisch aangepast om de optimale resultaten te verkrijgen.
A	U regelt het diafragma. U kunt achtergronddetails scherper of waziger instellen.
S	U regelt de sluitertijd. U kunt de beweging van bewegende onderwerpen uitdrukkelijker maken, of ze 'bevrozen' zonder bewegingsonscherpte.
M	U regelt het diafragma en de sluitertijd. U kunt foto's maken met lange sluitertijden bij vuurwerk of in andere situaties met weinig licht.
	Maak films met behulp van sluitertijd- en diafragma-effecten en speciale filmeffecten.
	U kunt een PHOTO STORY vastleggen. Leg beelden vast terwijl het type PHOTO STORY is geselecteerd.
SCN	Selecteer een scène volgens het onderwerp.
ART	Selecteer een kunstfilter.

Probeer eerst foto's te maken in de stand Volautomatisch.

1 Stel de functieknop in op **iAUTO**.

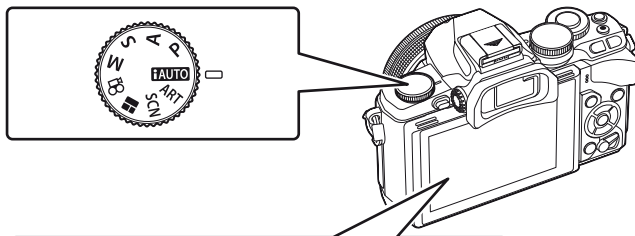

Monitor

ISO-gevoeligheid

Sluitertijd

Diafragma-waarde

Beschikbare opnametijd

Aantal stilstaande beelden dat kan worden opgeslagen

Een opnamemethode selecteren

Bij deze camera kunt u kiezen uit twee opnamemethodes: Fotograferen met de zoeker en fotograferen met de functie live view op het scherm. Druk op de -knop om tussen de opnamemethodes te wisselen.

Bovendien kunt u verschillende opnamefuncties instellen met het superbedieningspaneel, live control en het LV-superbedieningspaneel, naargelang van de opnamemethode.

Fotograferen met de zoeker

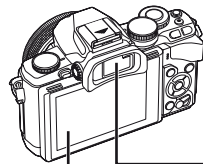

■ Monitor

Gaat branden wanneer u uw oog weg van de zoeker beweegt.

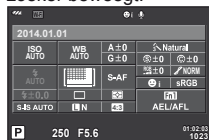

Superbedieningspaneel



Cursor



Wanneer u bij het instellen van de opnamefuncties op de knop  drukt, verschijnt er een cursor op het superbedieningspaneel. Raak de functie aan die u wilt instellen.

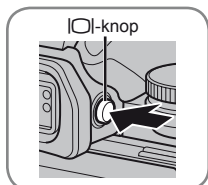
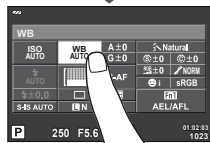

Fotograferen met live view

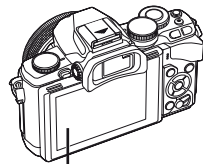

■ Monitor



Monitor live view



Wanneer u bij het instellen van de opnamefuncties op de knop  drukt, wordt live control weergegeven en kunt u een functie selecteren door aan de achterste regelaar te draaien.

■ Zoeker

Wordt automatisch ingeschakeld wanneer u de zoeker naar uw oog brengt. Wanneer de zoeker brandt, schakelt de monitor uit.



Als u op de knop  drukt terwijl de zoeker brandt, wordt live control in de zoeker weergegeven. (In de stand **FAUTO** wordt een livegids getoond.)

2 Fotograferen met de zoeker

Fotograferen

De zoeker wordt automatisch ingeschakeld wanneer u de zoeker naar uw oog brengt. Wanneer de zoeker ingeschakeld is, schakelt de monitor uit. Bij het fotograferen met de zoeker verschijnt het superbedieningspaneel (Blz. 24) op de monitor van de camera zodra u uw oog weg van de zoeker beweegt. Door te drukken op de knop , schakelt u tussen Live View en het superbedieningspaneel.

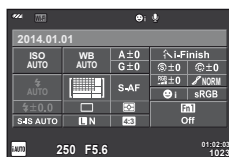
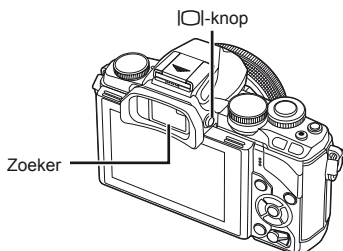

Superbedieningspaneel

Als de display in de zoeker er wazig uitzipt

Kijk door de zoeker en draai de dioptrieregelaar tot de weergave is scherpgesteld.

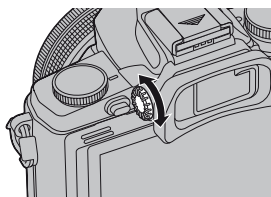

Stilstaande beelden opnemen

1 Installeer de camera en bepaal de compositie.

- De zoeker wordt ingeschakeld en de monitor schakelt automatisch uit wanneer u uw oog tegen de zoeker houdt.
- Zorg ervoor dat uw vingers of de camerariem niet in de weg zitten van de lens of de AF-verlichting.

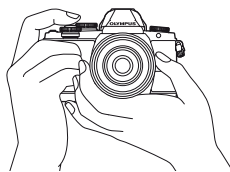

Horizontale stand

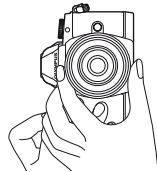

Verticale stand

2 Druk de ontspanknop zacht in tot de eerste positie om scherp te stellen. (half indrukken)

- Het AF-bevestigingsteken (●) wordt weergegeven en een groen kader (AF-kader) verschijnt op de scherpstellingslocatie.

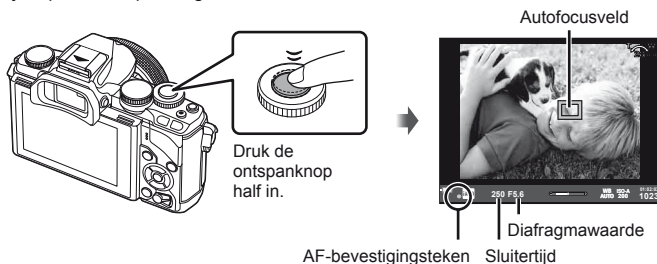

- De door de camera automatisch gekozen combinatie van ISO-gevoeligheid, sluitertijd en diafragma waarde verschijnt.
- Als het AF-teken knippert, is het onderwerp niet scherpgesteld. (Blz. 132)

3 Druk opnieuw op de ontspanknop om een foto te maken. (helemaal indrukken)

- Het sluitergeluid klinkt en de foto wordt gemaakt.
- Het opgenomen beeld verschijnt op de monitor.

De ontspanknop half en helemaal indrukken

De ontspanknop heeft twee posities. De ontspanknop licht indrukken tot aan de eerste positie en deze daar vasthouden heet 'de ontspanknop half indrukken'; de ontspanknop volledig indrukken tot aan de tweede positie heet 'de ontspanknop helemaal indrukken'.



! Let op

- U kunt de weergavestijl van de zoeker veranderen. In deze handleiding wordt [Style 1] gebruikt.
 - ☞ [Built-in EVF Style] (Blz. 96)
- Als de hoek van de monitor niet is veranderd, gaat de zoeker niet automatisch branden.
- Als u de [OK]-knop indrukt en vasthoudt, verschijnt er een menu waarin u de instellingen kunt veranderen om de zoeker automatisch te laten oplichten. ☞ [EVF Auto Switch] (Blz. 96)

Films opnemen

U kunt films opnemen in alle opnamemodi behalve ■ (PHOTO STORY). Probeer eerst in de stand Volautomatisch op te nemen.

- 1 Stel de functieknop in op **FAUTO**.
- 2 Druk op de knop  om de opname te starten.

- De gemaakte foto wordt op de monitor getoond.
- Als u door de zoeker kijkt, wordt het gemaakte beeld getoond.
- U kunt de focuspositie wijzigen door het scherm tijdens de opname aan te raken (Blz. 28).

- 3 Druk opnieuw op de knop  om de opname te stoppen.

- Wanneer de opname voltooid is, verschijnt het superbedieningspaneel op de monitor.

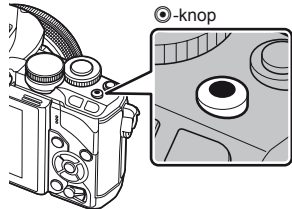



Weergegeven
tijdens de opname

Opnametijd



Let op

- Bij gebruik van een camera met een CMOS-beeldsensor kunnen bewegende beelden vervormd worden weergegeven door het rollende sluiters-effect. Dit is een natuurkundig fenomeen waarbij de gefilmde beelden vervormd worden bij het filmen van een snel bewegend onderwerp of door de bewegingen van de camera. Dit fenomeen valt vooral op bij een grote brandpuntsafstand.
- Als de camera gedurende een lange periode wordt gebruikt, zal de temperatuur van het beeldopneemelement toenemen en kan er ruis en gekleurde beeldwaas verschijnen in beelden. Schakel de camera gedurende een korte periode uit. Ruis en gekleurde beeldwaas kunnen zich ook voordoen bij beelden die werden opgenomen met een hoge ISO-gevoeligheid. Als de temperatuur blijft toenemen, wordt de camera automatisch uitgeschakeld.
- Wanneer u een Four Thirds systeemlens gebruikt, werkt de AF niet terwijl u films opneemt.
- De knop  kan in de volgende situaties niet worden gebruikt om films op te nemen: Meervoudige belichting (fotografieren stopt ook)/ontspanknop half ingedrukt/tijdens bulb-, tijd- of composietopnamen/repeterende opnamen/Panorama/opnemen in **SCN**-stand (e-portret, hand-held, starlight, 3D)/opnamen maken binnen een tijdsbestek

■ Foto's maken tijdens het opnemen van films

- Druk tijdens de filmopname op de ontspanknop om een foto te maken terwijl de opname verder loopt (stand 1). Druk op de knop  om de opname te stoppen. De film- en fotobestanden worden afzonderlijk op de geheugenkaart opgenomen. De opnamestand voor de foto's is  (16:9).
- Er bestaat ook een manier om een foto van betere kwaliteit op te nemen (stand 2). In stand 2 worden de filmbeelden van vóór en na de foto opgenomen in afzonderlijke bestanden.  [Movie+Photo Mode] (Blz. 96)

Let op

- In stand 2 en in bepaalde opnamestanden kunnen tijdens de filmopname alleen enkele beelden als foto worden vastgelegd. Andere opnamefuncties kunnen ook beperkt zijn.
- De autofocus en meting die worden gebruikt in de filmstand kunnen verschillen van deze die worden gebruikt voor het nemen van foto's.
- Als de film wordt opgenomen in de stand Motion JPEG ( of ), wordt de camera ingesteld op stand 2.

Opnamefuncties instellen

De multifunctionele knop gebruiken

Wanneer u foto's in de zoeker kadreert, kunt u instellingen snel aanpassen met de multifunctionele knop. In de standaardinstellingen is knop **Fn2** de rol van multifunctionele knop toebedeeld.

■ Een functie kiezen

- 1 Houd de **Fn2**-knop ingedrukt en draai de regelaar.
 - De menu's worden weergegeven. [Multi Function Settings] (Blz. 92)
- 2 Blijf aan de regelaar draaien om de gewenste functie te kiezen.
 - Laat de knop los wanneer de gewenste functie is geselecteerd.

■ Multifunctionele opties gebruiken

Druk op de **Fn2**-knop. Er verschijnt een dialoogvenster om opties te selecteren.

Handelingen en schermen wanneer de functie [Q] is toegewezen aan de **Fn2**-knop

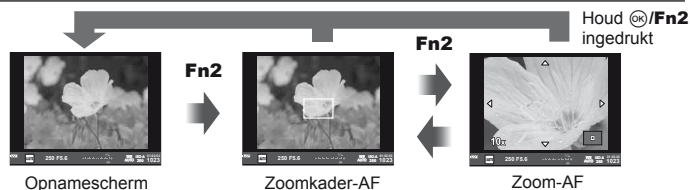

Optieschermen voor andere functies



Opties voor lichte en schaduwpartijen



Opties voor Color Creator



Opties voor ISO-gevoeligheid/witbalans



Opties voor breedte-hoogteverhouding

Functie	Voorste regelaar 	Achterste regelaar
(Lichte en schaduwpartijen) (Blz. 50)	Controle licht	Controle donker
(Color Creator) (Blz. 54)	Kleurschakering	Verzadiging
(ISO-gevoeligheid/witbalans) (Blz. 63, 73)	ISO-gevoeligheid	WB-stand
(Witbalans/ISO-gevoeligheid) (Blz. 63, 73)	WB-stand	ISO-gevoeligheid
(Zoomkader-AF/zoom-AF) (Blz. 53)	Zoomkader-AF: belichtingscorrectie Zoom-AF: in- of uitzoomen	
(Beeldverhouding) (Blz. 54)	Een optie selecteren	

Het superbedieningspaneel gebruiken

Wanneer u met de zoeker fotografeert, wordt het superbedieningspaneel op de monitor weergegeven. Stel uw hoofdopnamefuncties in via het superbedieningspaneel.

Display superbedieningspaneel

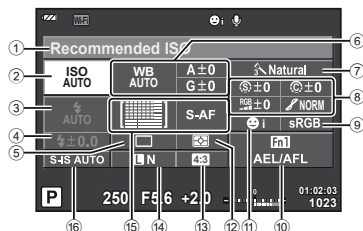

Instellingen die kunnen worden aangepast met behulp van het superbedieningspaneel

- | | |
|---|--|
| ① Momenteel geselecteerde optie/datum | Gradatie Blz. 77 |
| ② ISO-gevoeligheidBlz. 73 | Z&W-filter Blz. 77 |
| ③ FlitserfunctieBlz. 68 | Fototint Blz. 78 |
| ④ FlitssterkteregelaarBlz. 70 | ⑨ KleurruimteBlz. 94 |
| ⑤ Repeterende opnamen/
zelfontspannerBlz. 65 | ⑩ KnopfunctietoewijzingBlz. 90, 99 |
| ⑥ WitbalansBlz. 63 | ⑪ GezichtsprioriteitBlz. 52 |
| Witbalanscorrectie | ⑫ LichtmeetstandBlz. 71 |
| ⑦ BeeldeffectenBlz. 62 | ⑬ Breedte-hoogteverhoudingBlz. 54 |
| ⑧ Scherpte Blz. 77 | ⑭ BeeldkwaliteitBlz. 67 |
| Contrast Blz. 77 | ⑮ AutofocusstandBlz. 72 |
| Kleurintensiteit Blz. 77 | ⑯ AutofocusveldBlz. 51 |
| | ⑰ BeeldstabilisatorBlz. 60 |

! Let op

- Niet weergegeven in de standen **SCN**, **ii** of .

1 Druk op de knop .

- De cursor verschijnt. U kunt ook tweemaal tikken (tweemaal snel na elkaar aanraken) om de cursor weer te geven.

2 Raak de functie aan die u wilt instellen.

- De cursor wordt op de aangeraakte functie weergegeven.

3 Draai aan de voorste regelaar en selecteer een instelwaarde.

Cursor



Opmerkingen

- U kunt menu's voor alle functies weergeven door een functie te selecteren en op te drukken.

3 Fotograferen met live view

Fotograferen

Door te drukken op de knop , schakelt u tussen Live View en het superbedieningspaneel. Bij het fotograferen met live view wordt het onderwerp weergegeven op de monitor.

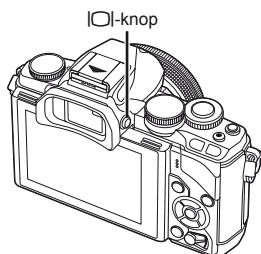



Monitor

Stilstaande beelden opnemen

- 1 Installeer de camera en bepaal de compositie.
 - Let op dat uw vingers of de camerariem niet in de weg zitten van de lens.
- 2 Raak de zone aan van het onderwerp dat u wilt fotograferen.
 - De camera focust op de aangeraakte zone en maakt automatisch een foto.
 - Het gemaakte beeld wordt op de monitor weergegeven.



Opmerkingen

- U kunt de ontspanknop ook gebruiken om een foto te maken, net zoals u zou doen wanneer u met de zoeker zou fotograferen.
- Nadat de camera op de aangeraakte zone is gefocust, kunt u ook op de ontspanknop drukken om een foto te maken.  "Het aanraakscherm gebruiken" (Blz. 28)
- Als u de -knop indrukt en vasthoudt, verschijnt er een menu waarin u de instellingen kunt veranderen om de zoeker automatisch te laten oplichten.  [EVF Auto Switch] (Blz. 96)

Films opnemen

U kunt films opnemen in alle opnamemodi behalve **■** (PHOTO STORY). Probeer eerst in de stand Volautomatisch op te nemen.

- 1 Stel de functieknop in op **FAUTO**.
- 2 Druk op de knop **⊙** om de opname te starten.
 - U kunt de focuspositie wijzigen door het scherm tijdens de opname aan te raken (Blz. 28).
- 3 Druk opnieuw op de knop **⊙** om de opname te stoppen.

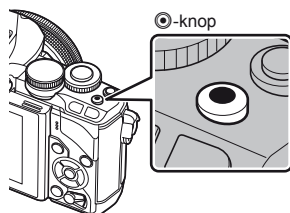



Weergegeven
tijdens de opname

Opnametijd



! Let op

- Bij gebruik van een camera met een CMOS-beeldsensor kunnen bewegende beelden vervormd worden weergegeven door het rollende sluiters-effect. Dit is een natuurkundig fenomeen waarbij de gefilmde beelden vervormd worden bij het filmen van een snel bewegend onderwerp of door de bewegingen van de camera. Dit fenomeen valt vooral op bij een grote brandpuntsafstand.
- Als de camera gedurende een lange periode wordt gebruikt, zal de temperatuur van het beeldopneemelement toenemen en kan er ruis en gekleurde beeldwaas verschijnen in beelden. Schakel de camera gedurende een korte periode uit. Ruis en gekleurde beeldwaas kunnen zich ook voordoen bij beelden die werden opgenomen met een hoge ISO-gevoeligheid. Als de temperatuur blijft toenemen, wordt de camera automatisch uitgeschakeld.
- Wanneer u een Four Thirds systeemlens gebruikt, werkt de AF niet terwijl u films opneemt.
- De knop **⊙** kan in de volgende situaties niet worden gebruikt om films op te nemen: Meervoudige belichting (fotograferen stopt ook)/ontspanknop half ingedrukt/tijdens bulb-, tijd- of composietopnamen/repeterende opnamen/Panorama/opnemen in **SCN**-stand (e-portret, hand-held, starlight, 3D)/opnamen maken binnen een tijdsbestek

■ Foto's maken tijdens het opnemen van films

- Druk tijdens de filmopname op de ontspanknop om een van de filmframes vast te leggen als een foto (stand 1). Om de filmopname te stoppen, drukt u op de knop . De foto- en filmbestanden worden afzonderlijk op de geheugenkaart opgenomen. De opnamestand voor de foto's is N (16:9).
- Er bestaat ook een manier om een foto van betere kwaliteit op te nemen (stand 2). In stand 2 worden de filmbeelden van vóór en na de foto opgenomen in afzonderlijke bestanden.
 [Movie+Photo Mode] (Blz. 96)

! Let op

- In stand 2 en in bepaalde opnamestanden kunnen tijdens de filmopname alleen enkele beelden als foto worden vastgelegd. Andere opnamefuncties kunnen ook beperkt zijn.
- De autofocus en meting die worden gebruikt in de filmstand kunnen verschillen van deze die worden gebruikt voor het nemen van foto's.
- Als de film wordt opgenomen in de stand Motion JPEG ( of ), wordt de camera ingesteld op stand 2.

Het aanraakscherm gebruiken

Wanneer u met live view fotografeert, kunt u de functies van het aanraakpaneel gebruiken.

Een focusmethode selecteren

U kunt scherpstellen en opnemen door op de monitor te tikken.

Tik op  om de instellingen voor het aanraakscherm te doorlopen.



Tik op een onderwerp om scherp te stellen en automatisch de sluitert te ontspannen. Deze functie is niet mogelijk in de stand .



Bediening van het aanraakscherm uitgeschakeld.



Tik om een AF-kader weer te geven en stel scherp op het onderwerp in het geselecteerde gebied. U kunt het aanraakscherm gebruiken om de positie en de grootte van het scherpstelkader te kiezen. Foto's kunnen worden genomen door de ontspanknop te drukken.

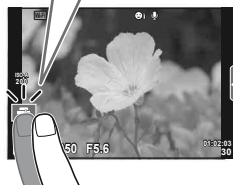

■ Voorbeeld van uw onderwerp bekijken



1 Tik op het onderwerp in het display.

- Er verschijnt een AF-kader.
- Gebruik de schuifbalk om de grootte van het kader te kiezen.
- Raak  aan om de display van het AF-kader uit te schakelen.

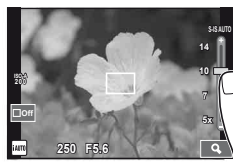

2 Gebruik de schuifbalk om de grootte van het AF-kader aan te passen; tik vervolgens aan om in te zoomen op de kaderpositie.

- Gebruik uw vinger om in het display te schuiven wanneer de foto is ingezoomd.
- Tik  aan om de zoomweergave te annuleren.

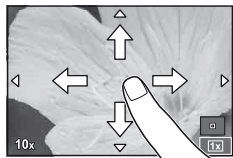

De draadloze LAN-functie gebruiken

U kunt de camera op een smartphone aansluiten en de camera via Wi-Fi bedienen. Als u deze functie wilt gebruiken, moet u de relevante app op de smartphone installeren.

 "Camera aansluiten op een smartphone" (Blz. 107)



Opnamefuncties instellen

Livegidsen gebruiken

Livegidsen zijn beschikbaar in de stand iAUTO (**FAUTO**). Terwijl iAUTO in een volautomatische stand staat, kunt u met behulp van livegidsen diverse geavanceerde fototechnieken oproepen.

- 1 Stel de functieknop in op **FAUTO**.
- 2 Raak het tabblad aan om de livegidsen weer te geven.
 - Selecteer een gidsitem en raak het aan om het in te stellen.

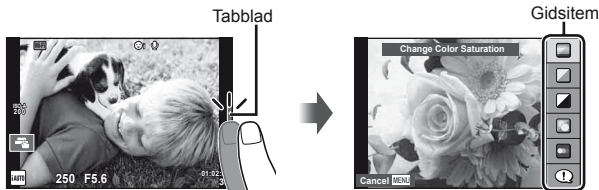

- 3 Gebruik uw vinger om de schuifbalken te verplaatsen.

- Tik op **OK** om de instellingen te openen.
- Om de livegidsinstelling te annuleren, tikt u op **MENU** op het scherm.
- Wanneer [Shooting Tips] geselecteerd is, markeert u een item en drukt u op **OK** om een beschrijving te bekijken.
- Het effect van het geselecteerde niveau is zichtbaar op het display. Als [Blur Background] of [Express Motions] geselecteerd is, keert het display terug naar de normale weergave, maar het geselecteerde effect is zichtbaar in de uiteindelijke foto.

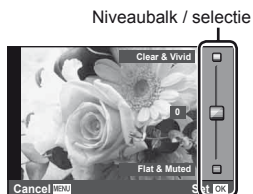

- 4 Maak een opname.
 - Om de livegids te annuleren, drukt u op de **MENU**-knop.

Opmerkingen

- U kunt ook livegidsen gebruiken wanneer u met de zoeker fotografeert. Wanneer u met de zoeker fotografeert, verlopen de instellingen via de regelaar en de knoppen. Als u op de knop **OK** drukt, wordt de livegids getoond. De achterste regelaar wordt gebruikt om items te selecteren en de schuifbalken te bedienen.

Let op

- Als [RAW] momenteel geselecteerd is voor de beeldkwaliteit, wordt de beeldkwaliteit automatisch ingesteld op [L+N+RAW].
- De livegidsinstellingen worden niet toegepast op de RAW-kopie.
- Het is mogelijk dat beelden er korrelig uitzien bij sommige instelniveaus van de livegids.
- Wijzigingen aan de instelniveaus van de livegids zijn mogelijk niet zichtbaar op de monitor.
- De beeldsnelheid daalt wanneer [Blurred Motion] is geselecteerd.
- De flitser kan niet worden gebruikt met de livegids.
- Wanneer u wijzigingen doorvoert aan de livegidsopties, worden vorige wijzigingen geannuleerd.
- Wanneer u livegidsinstellingen doorvoert die de beperkingen van de belichtingsmeters van de camera overschrijden, kan dit leiden tot over- of onderbelichte beelden.

Live control gebruiken

Wanneer u met live view fotografeert, kunt u live control gebruiken om de functies in de standen **P**, **A**, **S**, **M**,  en  in te stellen. Bij gebruik van live control kunt u de effecten van verschillende instellingen bekijken op de monitor.



■ Beschikbare instellingen

Beeldstabilisator	Blz. 60	Beeldkwaliteit	Blz. 67
Beeldeffect	Blz. 62	Flitsfunctie	Blz. 68
Motiefprogramma	Blz. 47	Flitssterkeregelbaar	Blz. 70
Kunstfilterstand	Blz. 49	Lichtmeetstand	Blz. 71
Stand 	Blz. 66	Autofocusstand	Blz. 72
Witbalans	Blz. 63	ISO-gevoeligheid	Blz. 73
Repeterende opnamen/ zelfontspanner	Blz. 65	Gezichtsprioriteit	Blz. 52
Breedte-hoogteverhouding	Blz. 54	Filmgeluidsopname	Blz. 73

1 Druk op om live control weer te geven.

- Om live control te verbergen, drukt u nogmaals op .

2 Gebruik de achterste regelaar om de instellingen te selecteren, gebruik de voorste regelaar om de geselecteerde instelling te veranderen en druk op .

- De geselecteerde instellingen worden automatisch van kracht als er gedurende ongeveer 8 seconden geen handeling wordt uitgevoerd.

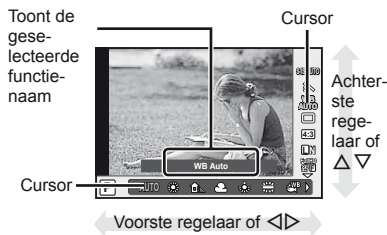

Let op

- Sommige items zijn niet beschikbaar in sommige opnamestanden.

Opmerkingen

- U kunt live control ook gebruiken wanneer u met de zoeker fotografeert. Als u op de knop  drukt terwijl de zoeker actief is, wordt live control in de zoeker getoond. Als de zoeker wordt uitgeschakeld terwijl er een opname wordt gemaakt, wordt live control ook geannuleerd.

4 Foto's en films bekijken

Foto's en films bekijken

1 Druk op de knop .

- Uw meest recente foto of film wordt weergegeven.
- Selecteer de gewenste foto of film met de voorste regelaar of de pendelknop.

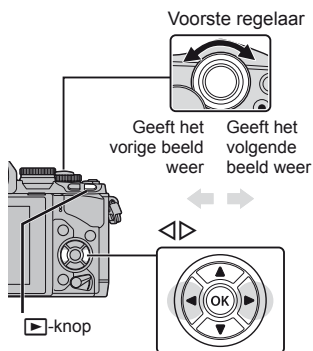



Stilstaand beeld



Videobeelden



Indexweergave/kalenderweergave

- Draai de achterste regelaar tijdens enkelbeeldweergave naar  om de indexweergave te starten. Draai de regelaar een beetje verder om de kalenderweergave te starten.
- Draai de achterste regelaar naar  om naar enkelbeeldweergave terug te keren.



Stilstaande beelden bekijken

Gezoomd weergeven

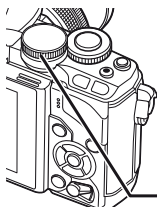

Draai de achterste regelaar in enkelbeeldweergave naar  om in te zoomen. Draai naar  om naar enkelbeeldweergave terug te keren.



Achterste regelaar



Films bekijken

Selecteer een film en druk op de knop  om het weergavemenu weer te geven. Selecteer [Movie Play] en druk op de knop  om het afspelen te starten. Druk op de knop **MENU** om het afspelen van de film te onderbreken.



Volume

Het volume kan worden aangepast door op  of  te drukken tijdens enkelbeeldweergave en filmweergave.



Beelden beveiligen

U kunt beelden beveiligen tegen toevallige verwijdering. Roep een beeld op dat u wilt beveiligen en druk op de knop **Fn2**; het pictogram  (beveiligen) verschijnt op het beeld. Druk nogmaals op de knop **Fn2** om de beveiliging te verwijderen.

U kunt ook meerdere geselecteerde beelden beveiligen.

 "Beelden selecteren" (Blz. 34)



 (beveiligen) pictogram



Let op

- Bij het formatteren van de geheugenkaart worden alle beelden gewist, ook de beveiligde beelden.

Beelden wissen

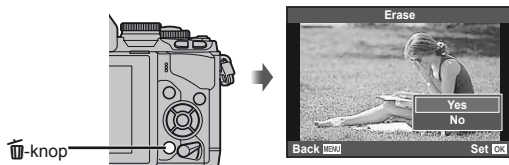

Geef een beeld weer dat u wilt wissen en druk op de knop . Selecteer [Yes] en druk op de knop .

U kunt beelden wissen zonder de bevestigingsstap door de knopinstellingen te veranderen.  [Quick Erase] (Blz. 95)





Beelden selecteren

Selecteer het beeld. U kunt ook meerdere beelden selecteren om ze samen in één keer te delen, te beveiligen of te verwijderen.

Druk op de knop  om een beeld te selecteren; een pictogram  verschijnt op het beeld.

Druk nogmaals op de knop  om de selectie ongedaan te maken.

Druk op  om het menu weer te geven, selecteer vervolgens uit [Share Order Selected], [] en [Erase Selected].



Het aanraakscherm gebruiken

U kunt het aanraakpaneel gebruiken om beelden te verwerken.

■ Schermvullende weergave

Bijkomende beelden bekijken

- Schuif uw vinger naar links om latere kaders weer te geven, naar rechts om vroegere kaders weer te geven.



Weergavezoom

- Schuif de balk omhoog of omlaag om in of uit te zoomen.
- Gebruik uw vinger om in het display te schuiven wanneer de foto is ingezoomd.
- Tik aan om de indexweergave weer te geven. Tik nogmaals aan voor de kalenderweergave.



■ Index-/kalenderweergave

Pagina vooruit/pagina achteruit

- Schuif uw vinger omhoog om de volgende pagina te bekijken, omlaag om de vorige pagina te bekijken.
- Gebruik of om het aantal beelden te kiezen dat wordt weergegeven.
- Tik meerdere malen aan om terug te keren naar de enkelbeeldweergave.



Beelden bekijken

- Tik op een beeld om het beeld schermvullend weer te geven.

Beelden selecteren en beveiligen

Raak het scherm in de enkelbeeldweergave zacht aan om het aanraakmenu weer te geven. U kunt nu de gewenste handeling uitvoeren door de pictogrammen in het aanraakmenu aan te raken.

	Selecteer een beeld. U kunt meerdere beelden selecteren en ze gezamenlijk verwijderen.
	U kunt de beelden instellen die u via de Wi-Fi-verbinding wilt delen. [Share Order] (Blz. 108)
	Beveiligt een beeld.

! Let op

- In de volgende situaties is bediening met het aanraakscherm niet mogelijk.
Panorama/3D/e-portret/meervoudige belichting/tijdens bulb-, tijd- of live composietopnamen/het dialoogvenster voor de witbalans met één knop/wanneer knoppen of regelaars worden gebruikt
- Raak het display niet aan met uw vingernagels of een scherp voorwerp.
- Handschoenen of een monitorafdekking kunnen de bediening van het aanraakscherm hinderen.
- Ook beschikbaar in de menu's **ART**, **SCN** of . Tik een pictogram aan om het te selecteren.

5 Basisbewerkingen

Informatiedisplays tijdens het maken van foto's

Zoekerdisplay tijdens het maken van foto's met de zoeker

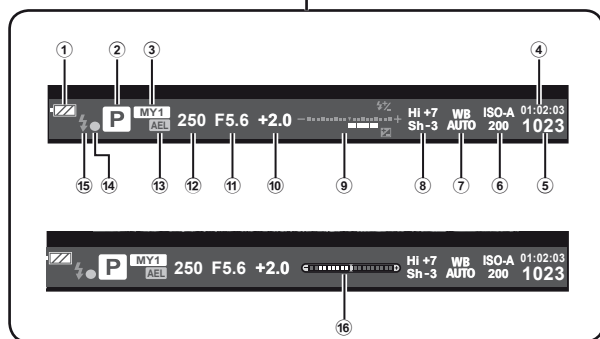





- | | |
|---|---|
| <ul style="list-style-type: none">① Batterijcontrole
[Battery icon] Aan: klaar voor gebruik.
[Battery icon] Aan: batterij bijna leeg.
[Battery icon] Knippert (rood): opladen nodig.② OpnamestandBlz. 17, 39–49③ MysetBlz. 76④ Beschikbare opnametijd⑤ Aantal foto's dat kan worden opgeslagenBlz. 120⑥ ISO-gevoeligheidBlz. 73⑦ WitbalansBlz. 63⑧ Regeling van licht- en schaduwpartijenBlz. 50 | <ul style="list-style-type: none">⑨ Boven: FlitssterkteregelaarBlz. 70
Onder: BelichtingscorrectieaanduidingBlz. 50⑩ BelichtingscorrectiewaardeBlz. 50⑪ Diafragma waardeBlz. 39–42⑫ SluittijdBlz. 39–42⑬ AE Lock (AEL)Blz. 50⑭ AF-bevestigingstekenBlz. 20⑮ FlitserBlz. 68 (knippert: bezig met opladen)⑯ Waterpas (wordt weergegeven door de sluiterknop half in te drukken)Blz. 38 |
|---|---|

U kunt de weergavestijl van de zoeker veranderen. In deze handleiding wordt [Style 1] gebruikt.

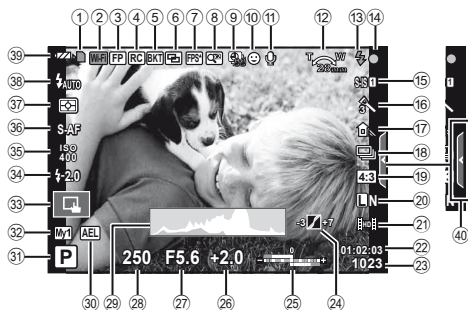
[Built-in EVF Style] (Blz. 96)

Monitorscherm bij het fotograferen met live view



- | | |
|--|--|
| <p>① SchrijfaanduidingBlz. 13</p> <p>② Draadloze LAN-verbinding... Blz. 28, 110</p> <p>③ Super FP-flitser.....Blz. 125</p> <p>④ RC-stand.....Blz. 125</p> <p>⑤ Auto bracket/HDR.....Blz. 79/Blz. 81</p> <p>⑥ Meervoudige belichting.....Blz. 82</p> <p>⑦ Hoge beeldsnelheidBlz. 91</p> <p>⑧ Digitale televoorzetlens.....Blz. 84</p> <p>⑨ Opname binnen bepaald tijdsbestek.....Blz. 83</p> <p>⑩ GezichtsprioriteitBlz. 52</p> <p>⑪ FilmgeluidBlz. 73</p> <p>⑫ Zoomrichting/brandpuntsafstand/waarschuwing interne temperatuur
  °C/°F.....Blz. 124/Blz. 135</p> <p>⑬ FlitserBlz. 68
 (knippert: bezig met opladen, blijft continu zichtbaar: laden is klaar)</p> <p>⑭ AF-tekenBlz. 20</p> <p>⑮ BeeldstabilisatorBlz. 60</p> <p>⑯ Kunstfilter.....Blz. 49</p> <p>⑰ Motiefprogramma.....Blz. 47</p> <p>⑱ Beeldeffecten.....Blz. 62</p> <p>⑲ Witbalans.....Blz. 63</p> <p>⑳ Repeterende opnamen/ zelfontspannerBlz. 65</p> <p>㉑ Breedte-hoogteverhoudingBlz. 54</p> <p>㉒ BeeldkwaliteitBlz. 67
 (stilstaande beelden)</p> <p>㉓ Beeldkwaliteit (films).....Blz. 68</p> | <p>㉔ Beschikbare opnametijd</p> <p>㉕ Aantal stilstaande beelden dat kan worden opgeslagenBlz. 120</p> <p>㉖ Regeling van licht- en schaduwpartijenBlz. 50</p> <p>㉗ Boven: Flitssterkeregelaar.....Blz. 70
 Onder: Belichtingscorrectie-aanduiding.....Blz. 50</p> <p>㉘ Belichtingscorrectiewaarde.....Blz. 50</p> <p>㉙ Diafragma waardeBlz. 39–42</p> <p>㉚ SluittijdBlz. 39–42</p> <p>㉛ HistogramBlz. 38</p> <p>㉜ AE LockBlz. 50</p> <p>㉝ Stand fotograferenBlz. 17, 39–49</p> <p>㉞ MysetBlz. 76</p> <p>㉟ Fotograferen met aanraakscherm functiesBlz. 28</p> <p>㊱ FlitssterkeregelaarBlz. 70</p> <p>㊲ ISO-gevoeligheidBlz. 73</p> <p>㊳ AF-modusBlz. 72</p> <p>㊴ LichtmeetstandBlz. 71</p> <p>㊵ FlitsmodusBlz. 68</p> <p>㊶ Batterijcontrole
  Aan (groen): klaar voor gebruik. (wordt weergegeven gedurende ongeveer tien seconden nadat de camera werd ingeschakeld.)
  Aan (rood): batterij bijna leeg.
  Knippert (rood): opladen nodig.</p> <p>㊷ Livegids intrekken.....Blz. 29</p> |
|--|--|

Het informatiedisplay omschakelen

U kunt de informatie die tijdens de opname op de monitor verschijnt, wijzigen via de **INFO**-knop.

■ Fotograferen met de zoeker

Monitorweergave

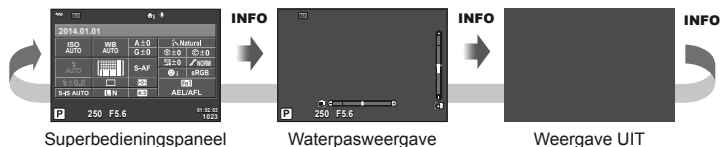

Zoekerdisplay

Kan worden ingeschakeld terwijl u door de zoeker kijkt.



■ Fotograferen met live view

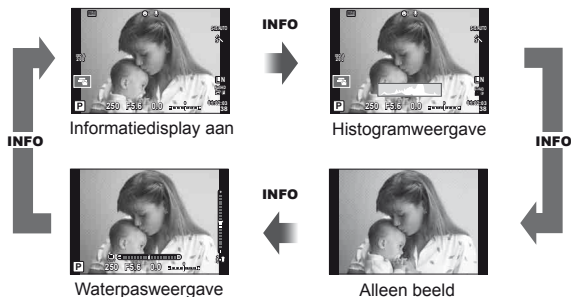

Histogramweergave

Een histogram weergeven waarop de verdeling van de helderheid in het beeld wordt getoond. De horizontale as toont de helderheid en de verticale as het aantal pixels bij elke helderheid in het beeld. Delen boven de bovengrens worden rood weergegeven, delen onder de ondergrens worden blauw weergegeven, en het deel dat met spotmeting werd gemeten, wordt groen weergegeven.

Waterpasweergave

Geef de stand van de camera op. De stand voor 'kantelen' wordt aangegeven op de verticale balk en de stand voor 'horizon' wordt aangegeven op de horizontale balk. Gebruik de indicatie op de level gauge als richtlijn.

De fotografeerstanden gebruiken

'Richten en fotograferen' (stand P)

In de stand **P** past de camera automatisch de sluitertijd en het diafragma aan op basis van de helderheid van het onderwerp. Stel de functieknop in op **P**.



Bij het fotograferen met de zoeker



Fotograferen

Bij het fotograferen met live view

Sluitertijd

Diafragmawaarde

- De sluitertijd en het diafragma die door de camera werden geselecteerd, worden weergegeven.
- Met de voorste regelaar kunt u belichtingscorrectie selecteren.
- Met de achterste regelaar kunt u programma-aanpassing selecteren.
- De aanduidingen voor de sluitertijd en het diafragma knipperen als de camera geen optimale belichting kan verkrijgen.

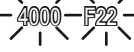
Waarschuwingsindicatie (knippert)	Status	Remedie
	Het onderwerp is te donker.	<ul style="list-style-type: none"> • Gebruik de flitser.
	Het onderwerp is te helder.	<ul style="list-style-type: none"> • Het lichtmeetbereik van de camera is overschreden. Een in de handel verkrijgbaar grijsfilter (ND-filter) om de hoeveelheid licht te beperken, is vereist.

- Welke diafragma waarde hierbij gaat knipperen, hangt af van het type lens en de brandpuntsafstand van de lens.
- Wanneer u een vast ingestelde [ISO]-waarde gebruikt, moet u de waarde veranderen.
 [ISO] (Blz. 73)

Programma-aanpassing (Ps)

In de standen **P** en **ART** kunt u verschillende combinaties kiezen van diafragma en sluitertijd zonder de belichting te wijzigen. Draai de achterste regelaar naar programma-aanpassing zodat "s" verschijnt naast de opnamestand. Om de programma-aanpassing te annuleren, draait u aan de achterste regelaar tot "s" niet meer wordt weergegeven.

! Let op

- Bij gebruik van een flitser is er geen programma-aanpassing mogelijk.



Programma-aanpassing

Tips

- Om de functies te wijzigen die aan de voorste en de achterste regelaar zijn toegewezen:
 [Dial Function] (Blz. 90)

Het diafragma instellen (diafragmavoorkeuzestand A)

In de stand **A** stelt u het diafragma in en past de camera automatisch de sluitertijd aan voor een optimale belichting. Draai de functieknop naar **A** en gebruik vervolgens de achterste regelaar om een diafragawaarde te selecteren.

- Met de voorste regelaar kunt u belichtingscorrectie selecteren.
- Een groter diafragma (lager F-nummer) vermindert de scherptediepte (het gebied voor of achter het scherpstelpunt waarop is scherpgesteld), waardoor de achtergrond waziger wordt weergegeven. Een kleiner diafragma (hoger F-nummer) verhoogt de scherptediepte.



Diafragawaarde

Bij het fotograferen met live view

De diafragawaarde instellen

De diafragawaarde verlagen ←

→ De diafragawaarde verhogen

F2.8 ← F4.0 ← **F5.6** → F8.0 → F11

- De aanduiding voor de sluitertijd knippert als de camera geen optimale belichting kan verkrijgen.

Waarschuwingsindicatie (knippert)	Status	Remedie
	Het onderwerp is onderbelicht.	<ul style="list-style-type: none"> • Verlaag de diafragawaarde.
	Het onderwerp is overbelicht.	<ul style="list-style-type: none"> • Verhoog de diafragawaarde. • Als de waarschuwingsindicatie niet verdwijnt, is het lichtmeetbereik van de camera overschreden. Een in de handel verkrijgbaar grijsfilter (ND-filter) om de hoeveelheid licht te beperken, is vereist.

- Welke diafragawaarde hierbij gaat knippen, hangt af van het type lens en de brandpuntsafstand van de lens.
- Wanneer u een vast ingestelde [ISO]-waarde gebruikt, moet u de waarde veranderen.
 [ISO] (Blz. 73)

Tips

- Om de functies te wijzigen die aan de voorste en de achterste regelaar zijn toegewezen:
 [Dial Function] (Blz. 90)

De sluitertijd instellen (sluitertijdvoorkeuzestand S)

In de stand **S** stelt u de sluitertijd in en past de camera automatisch het diafragma aan voor een optimale belichting. Draai de functieknop naar **S** en gebruik vervolgens de achterste regelaar om sluitertijd te selecteren.

- Met de voorste regelaar kunt u belichtingscorrectie selecteren.
- Een korte sluitertijd kan een snelle actie 'bevriezen' zonder bewegingsonscherpte. Door een langere sluitertijd wordt een opgenomen snelle actie onscherp. Deze onscherpte roept het gevoel van een dynamische beweging op.





Sluitertijd

Bij het fotograferen met live view

De sluitertijd instellen

Langere sluitertijd ← → Kortere sluitertijd
60" ← 15" ← 30 ← **60** → 125 → 250 → 4000

- De aanduiding voor de diafragmawaarde knippert als de camera geen optimale belichting kan verkrijgen.

Waarschuwingsindicatie (knippert)	Status	Remedie
2000 	Het onderwerp is onderbelicht.	<ul style="list-style-type: none"> • Kies in dit geval een langere sluitertijd.
125 	Het onderwerp is overbelicht.	<ul style="list-style-type: none"> • Kies een snellere sluitertijd. • Als de waarschuwingsindicatie niet verdwijnt, is het lichtmeetbereik van de camera overschreden. Een in de handel verkrijgbaar grijsfilter (ND-filter) om de hoeveelheid licht te beperken, is vereist.

- Welke diafragmawaarde hierbij gaat knipperen, hangt af van het type lens en de brandpuntsafstand van de lens.
- Wanneer u een vast ingestelde [ISO]-waarde gebruikt, moet u de waarde veranderen.
 [ISO] (Blz. 73)

Tips

- Om de functies te wijzigen die aan de voorste en de achterste regelaar zijn toegewezen:
 [Dial Function] (Blz. 90)

Het diafragma en de sluitertijd instellen (handmatige stand M)

In de stand **M** stelt u zowel het diafragma als de sluitertijd in. Bij sluitertijd BULB blijft de sluitertijd open zolang de ontspanknop wordt ingedrukt. Draai de functieknop naar **M** en gebruik vervolgens de voorste regelaar om een diafragma waarde te selecteren en de achterste regelaar om sluitertijd te selecteren.

- U kunt de diafragma waarde en de sluitertijd aanpassen op basis van het verschil met een optimale belichting (gemeten door de camera).
- Bij een negatief verschil ten opzichte van een optimale belichting (onderbelichting genaamd) vermindert u de diafragma waarde of verhoogt u de sluitertijd.
- Bij een positief verschil ten opzichte van een optimale belichting (overbelichting genaamd), verhoogt u de diafragma waarde of vermindert u de sluitertijd.
- De sluitertijd kan worden ingesteld op waarden tussen 1/4000 en 60 sec. of op [BULB], [LIVE TIME] of [LIVECOMP].



Verskil met optimale belichting
Bij het fotograferen met live view

! Let op

- Belichtingscorrectie is niet mogelijk in de stand **M**.



Tips

- Om de functies te wijzigen die aan de voorste en de achterste regelaar zijn toegewezen: [Dial Function] (Blz. 90)

Kiezen wanneer de belichting wordt beëindigd (bulb-/tijdfotografie)

Gebruik deze functie voor nachtlandschappen en vuurwerk. Stel in de stand **M** de sluitertijd in op [BULB] of [LIVE TIME].

Bulbfotografie (BULB): De sluitertijd blijft open terwijl de ontspanknop wordt ingedrukt. De belichting eindigt wanneer de ontspanknop wordt losgelaten.

Tijdfotografie (TIME): De belichting begint wanneer de ontspanknop helemaal wordt ingedrukt. Om de belichting te beëindigen, drukt u de ontspanknop nogmaals helemaal in.

- Bij bulb- of tijdfotografie verandert de helderheid van het scherm automatisch.
- Bij gebruik van [LIVE TIME] wordt de voortgang van de belichting tijdens het fotograferen weergegeven op de monitor. De weergave kan ook worden vernieuwd door de ontspanknop half in te drukken.
- [Live BULB] (Blz. 93) kan ook worden gebruikt om de beeldbelichting weer te geven tijdens bulbopnamen.

Kiezen wanneer de opname wordt beëindigd tijdens het observeren van de wijzigende compositie naargelang de tijd verstrijkt (live composietfotografie)

Wordt gebruikt om een composietbeeld te creëren met heldere delen van de opname (zoals vuurwerk, sterren enz.) zonder de helderheid van de achtergrond te veranderen.

- 1 Stel een belichtingstijd in als referentie in [Composite Settings] (Blz. 93).
- 2 Stel in de stand **M** de sluitertijd in op [LIVECOMP].
 - Wanneer de sluitertijd is ingesteld op [LIVECOMP], kunt u de [Composite Settings] weergegeven door te drukken op de knop **MENU**.
- 3 Druk op de ontspanknop om een beeld te maken dat zal worden gebruikt voor de ruisonderdrukking.
 - Zodra u dit beeld hebt gemaakt, bent u klaar om foto's te nemen.

- 4** Druk op de ontspanknop om te beginnen fotograferen.
- Een composietbeeld bestaat uit foto's die werden genomen met de referentiebelichtingstijd. Na iedere belichting geeft de camera het nieuwe composietbeeld weer.
 - Tijdens composietopnamen verandert de helderheid van het scherm automatisch.
- 5** Druk opnieuw op de ontspanknop om de opnamen te beëindigen.
- Een composietopname kan maximaal 3 uren duren. De beschikbare opnametijd varieert echter afhankelijk van de opnameomstandigheden en van de laadstatus van de camera.



Let op

- Bij live bulb-, live tijd- en live composietfotografie gelden er beperkingen voor de beschikbare ISO-gevoeligheidsinstellingen.
- Om onscherpte van de camera te vermijden tijdens opnamen met behulp van bulb-, tijd- of composietfotografie, plaatst u de camera op een stevig statief en gebruikt u een afstandsbedieningskabel (Blz. 128).
- Bij bulb-, tijd- en live composietfotografie gelden er beperkingen voor de instellingen van de volgende functies:
 - Repeterende opnamen/opnamen met de zelfontspanner/opnamen maken binnen een tijdsbestek/AE-bracketing/beeldstabilisator/flitser-bracketing/meervoudige belichting* enz.
 - * Bij selectie van een andere optie dan [Off] voor [Live BULB] of [Live TIME] (Blz. 93).
- Zelf wanneer u [Noise Reduct.] hebt ingesteld, kunnen er nog altijd ruis en/of lichtvlekken zichtbaar zijn in het beeld dat op de monitor wordt weergegeven en in opnames die werden genomen bij bepaalde omgevingsomstandigheden (temperatuur enz.) en camera-instellingen.

Ruis in foto's

Tijdens het fotograferen met een lange sluitertijd kan er ruis op het scherm verschijnen. Deze verschijnselen doen zich voor wanneer de temperatuur in het beeldopneemelement of in de elektronica van het beeldopneemelement toeneemt, waardoor er kleine elektrische stromen worden opgewekt in delen van het beeldopneemelement die normaliter niet aan licht worden blootgesteld. Dit kan ook gebeuren als u met een hoge ISO-waarde fotografeert bij extreem hoge omgevingstemperaturen. Om deze ruis te reduceren, activeert de camera de ruisonderdrukking.  [Noise Reduct.] (Blz. 92)

Filmstand gebruiken





De filmstand  kan worden gebruikt om films met speciale effecten te maken. U kunt films opnemen die gebruik maken van de beschikbare effecten in de stand Fotograferen. Gebruik live control om de instellingen te selecteren.  "Effecten toevoegen aan een film" (Blz. 66)

U kunt ook een nabeeldeffect toepassen of inzoomen op een bepaald deel van het beeld tijdens de filmopname.

Effecten toevoegen aan een film [Movie Effect]

- 1 Draai de functieknop naar .
- 2 Druk op de knop  om de opname te starten.
 - Druk nogmaals op de knop  om de opname te beëindigen.
- 3 Raak op het scherm het pictogram aan van het effect dat u wilt gebruiken.



	Multi Echo	Pas een nabeeldeffect toe. Nabeelden verschijnen achter bewegende voorwerpen.
	One Shot Echo	Een nabeeld verschijnt gedurende een korte tijd nadat u op de knop hebt gedrukt. Het nabeeld zal na een tijdje automatisch verdwijnen.
	Art Fade	Film met het geselecteerde beeldeffect. Het 'fade'-effect wordt toegepast op de overgangen tussen de scènes.
	Movie Teleconverter	Zoom in op een deel van het beeld zonder gebruik te maken van de lenszoom. Zoom in op de geselecteerde positie van het beeld, ook al hebt u de camera stevig vast.

Multi Echo

Raak het pictogram aan om het effect toe te passen. Raak het opnieuw aan om het effect te annuleren.







One Shot Echo

Elke aanraking van het pictogram voegt aan het effect toe.

Art Fade

Raak het pictogram aan. Raak het beeldeffect aan dat u wilt gebruiken. Het effect wordt toegepast wanneer uw vinger het pictogram loslaat.

Movie Teleconverter

- 1 Raak het pictogram aan om het zoomkader weer te geven.
 - U kunt de positie van het zoomkader wijzigen door het scherm aan te raken of  te gebruiken.
 - Houd  ingedrukt om het zoomkader terug naar een centrale positie te brengen.
- 2 Raak  aan of druk op de knop **Fn2** om in te zoomen op het gebied in het zoomkader.
 - Raak  aan of druk op de knop **Fn2** om terug te keren naar de zoomkaderweergave.
- 3 Raak  aan of druk op  om het zoomkader te annuleren en de stand Fimteleconverter te verlaten.



Let op

- De beeldsnelheid daalt licht tijdens de opname.
- De 2 effecten kunnen niet tegelijkertijd worden toegepast.
- Gebruik een geheugenkaart met een SD speed class 6 of beter. Een filmopname kan onverwachts stoppen wanneer een tragere kaart wordt gebruikt.
- Wanneer stand 1 is ingesteld voor het nemen van foto's tijdens filmopnamen (Blz. 22, 27, 96), kunt u geen foto's maken bij het gebruik van filmeffecten.
- [e-Portrait], [Diorama] en [Color Creator] kunnen niet samen met Art Fade worden gebruikt.
- Filmteleconverter kan niet worden gebruikt wanneer [Picture Mode] is ingesteld op [ART].
- Het geluid van aanraakhandelingen en knopbediening kan worden opgenomen.

PHOTO STORY gebruiken

1 Draai de functieknop naar .

- Het menu PHOTO STORY wordt weergegeven.





	Standard
	Snelheid
	In-/uitzoomen
	Leuke beelden



2 Gebruik om het thema van de PHOTO STORY te kiezen.

- U kunt voor elk thema verschillende effecten, aantal beelden en beeldverhoudingen kiezen. U kunt ook de breedte-hoogteverhouding, het deelpatroon en het beeldeffect van afzonderlijke beelden wijzigen.

Variaties wijzigen

	Oorspronkelijke PHOTO STORY
  	PHOTO STORY met andere effecten en beeldverhoudingen dan de oorspronkelijke PHOTO STORY. Het aantal beelden en de schikking van de beeldgebieden kunnen voor elk PHOTO STORY-type worden gewijzigd.

- U kunt de beeldkleur en het effect rond het frame in elke variatie wijzigen.
- Elk type en elke variatie zorgt voor een andere PHOTO STORY.

3 Druk op als u klaar bent met de instelling.



- De monitor schakelt naar de PHOTO STORY-display.
- Het onderwerp van het huidige frame wordt in live view weergegeven.
- Raak eender welk frame zonder beeld aan om dat frame in te stellen als het huidige frame.
- Druk op de knop **MENU** om het thema te veranderen.

4 Leg een beeld vast voor het eerste frame.

- Het beeld dat u hebt vastgelegd, wordt in het eerste frame weergegeven.



5 Leg een beeld vast voor het volgende frame.

- Bekijk het onderwerp en leg het vast voor het volgende frame.
- Druk op  om het beeld in het vorige frame te annuleren en leg het beeld opnieuw vast.
- Raak een frame aan om het beeld erin te annuleren en leg de opname opnieuw vast. Raak het frame aan en raak vervolgens  aan.



Vastgelegd beeld

Volgend frame
(Live view-weergave)

- 6** Zodra u alle frames hebt vastgelegd, drukt u op  om het beeld op te slaan.
- Druk op de knop **MENU** om andere thema's te selecteren.

Opmerkingen

- Tijdens het vastleggen van een PHOTO STORY zijn de volgende functies beschikbaar. Belichtingscorrectie/programma-aanpassing/flitsopnamen (behalve bij het thema [Speed])/live control instellingen

Let op

- Als de camera tijdens de opname wordt uitgeschakeld, worden alle gegevens voor beelden tot dat moment geannuleerd en wordt niets op de geheugenkaart opgeslagen.
- Als [RAW] momenteel geselecteerd is voor de beeldkwaliteit, wordt de beeldkwaliteit automatisch ingesteld op **[L]N+RAW**. Het PHOTO STORY-beeld wordt als JPEG opgeslagen en de beelden in de frames worden als RAW opgeslagen. RAW-beelden worden in [4:3] opgeslagen.
- U kunt op [AF Mode], [S-AF], [MF] of [S-AF+MF] instellen. Bovendien wordt het AF-kader op één centraal punt vastgelegd.
- De metingstand wordt op digitale ESP-meting vastgelegd.
- De volgende functies zijn niet beschikbaar in de PHOTO STORY-stand.
MENU display/film/repeterende opnamen/zelfontspanner/INFO-display/
gezichtsprioriteit-AF/Digitale televoorzetlens/beeldeffect
- De volgende knopbedieningen zijn uitgeschakeld.
Fn1/Fn2/INFO enz.
- Tijdens de opname van een PHOTO STORY schakelt de camera niet naar de slaapstand.

Opnemen met een motiefprogramma

1 Draai de functieknop naar **SCN**.

- Een motiefmenu wordt weergegeven. Selecteer een scène met $\Delta \nabla$.
- In het scherm met het motiefmenu drukt u op \triangleright om details van het motiefprogramma weer te geven op de cameramonitor.
- Druk op OK of druk de ontspanknop half in om het gemarkeerde item te selecteren en het motiefmenu te verlaten.



■ Soorten motiefprogramma's

- | | |
|--------------------|--------------------|
| Portrait | Macro |
| e-Portrait | Nature Macro |
| Landscape | Candle |
| Landscape+Portrait | Sunset |
| Sport | Documents |
| Starlight | Panorama (Blz. 48) |
| Night Scene | Fireworks |
| Night+Portrait | Beach & Snow |
| Children | Fisheye Effect |
| High Key | Wide-Angle |
| Low key | Macro |
| DIS Mode | 3D Photo |

2 Maak een opname.

- Om een andere instelling te kiezen, drukt u op OK om het motiefmenu weer te geven.

! Let op

- Om de voordelen van de motiefprogramma's maximaal te benutten, zijn enkele instellingen van opnamefuncties gedeactiveerd.
- In de modus [e-Portrait] worden twee beelden opgenomen: een ongewijzigd beeld en een tweede beeld waarop de [e-Portrait]-effecten werden toegepast. De opname kan enige tijd in beslag nemen. En wanneer de beeldkwaliteit bovendien ingesteld is op de stand RAW, wordt het beeld opgenomen in RAW+JPEG-formaat.
- [Fisheye Effect], [Wide-Angle] en [Macro] zijn bedoeld voor gebruik met optionele voorzetlens.
- Films kunnen niet worden opgenomen in de stand [e-Portrait], [Hand-Held Starlight], [Panorama] of [3D Photo].
- In de stand [Hand-Held Starlight] worden 8 frames tegelijkertijd opgenomen en vervolgens gecombineerd. Wanneer de beeldkwaliteit is ingesteld op de stand [RAW], wordt een JPEG-beeld gecombineerd met het eerste RAW-beeld en vervolgens opgenomen in RAW+JPEG.
- [3D Photo] is onderhevig aan de volgende beperkingen.
 - [3D Photo] kan enkel worden gebruikt met een 3D-lens.
 - De cameramonitor kan niet worden gebruikt om beelden in 3D weer te geven. Gebruik een apparaat dat 3D-weergave ondersteunt.
 - De scherptelling is vergrendeld. Bovendien kunnen ook de flitser en de zelfontspanner niet worden gebruikt.
 - De resolutie ligt vast op 1920 × 1080.
 - RAW-fotografie is niet beschikbaar.
 - De beelddekking is niet 100%.



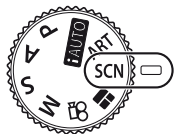

Panorama's fotograferen

Als u de bijgeleverde computersoftware hebt geïnstalleerd, kunt u de software gebruiken om beelden samen te voegen tot een panorama.  "De camera aansluiten op een computer en een printer" (Blz. 111)

- 1 Draai de functieknop naar **SCN**.



- 2 Selecteer [Panorama] en druk op .

- 3 Kies een panrichting met    .

- 4 Maak een foto en gebruik hierbij de hulplijnen om de foto te kaderen.

- De scherpstelling, belichting en andere instellingen worden vergrendeld op de waarden van de eerste opname.



- 5 Maak de resterende foto's en zorg ervoor dat de hulplijnen telkens overlappen met de voorgaande foto.





- Een panorama kan tot 10 beelden bevatten. Na de tiende opname wordt een waarschuwingsteken () weergegeven.

- 6 Druk na de laatste opname op  om de reeks te beëindigen.

Let op

- Tijdens de panoramaopnamen wordt de opname die voor de positie-uitlijning werd gemaakt, niet weergegeven. Maak de compositie zo dat de overlappende beelden elkaar binnen de frames overlappen en gebruik daarbij de frames of andere weergavetekens in de beelden als leidraad.

Opmerkingen

- Door op  te drukken voordat u de eerste opname hebt gemaakt, komt u terug in het keuzemenu van het motiefprogramma. Door midden in de opnamen op  te drukken, stopt de reeks panoramaopnamen en kunt u met de volgende verder gaan.

Kunstfilters gebruiken

1 Draai de functieknop naar **ART**.

- Een menu met kunstfilters wordt weergegeven. Selecteer een filter met Δ ∇ .
- Druk op \odot of druk de ontspanknop half in om het gemarkeerde item te selecteren en het kunstfiltermenu te verlaten.

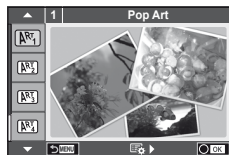

■ Soorten kunstfilters

- | | |
|------------------|--------------------------|
| Pop Art | Cross Process |
| Soft Focus | Gentle Sepia |
| Pale&Light Color | Dramatic Tone |
| Light Tone | Key Line |
| Grainy Film | Watercolor |
| Pin Hole | ART BKT (ART bracketing) |
| Diorama | |

2 Maak een opname.

- Om een andere instelling te kiezen, drukt u op \odot om het kunstfiltermenu weer te geven.

ART-bracketing

Bij één opname worden de beelden opgenomen voor iedere geselecteerde kunstfilter. Druk op \triangleright om filters te kiezen.

Kunsteffecten

Kunstfilters kunnen worden gewijzigd en effecten kunnen worden toegevoegd. Door in het kunstfiltermenu op \triangleright te drukken worden bijkomende opties weergegeven.

Filters aanpassen

Optie I is de originele filter, terwijl de opties II en volgende effecten toevoegen die de originele filter aanpassen.

Effecten toevoegen*

Soft focus, pin-hole, frames, white edges, starlight, filter, tone, blur

* De beschikbare effecten zijn afhankelijk van de geselecteerde filter.

! Let op

- Om de voordelen van de kunstfilters maximaal te benutten, zijn enkele instellingen van opnamefuncties gedeactiveerd.
- Als [RAW] momenteel geselecteerd is voor de beeldkwaliteit, wordt de beeldkwaliteit automatisch ingesteld op [L/N+RAW]. De kunstfilter wordt alleen toegepast op de JPEG-kopie.
- Afhankelijk van het onderwerp kunnen toonovergangen gekarteld zijn, kan het effect minder goed merkbaar zijn of kan het beeld 'korreliger' worden.
- Bepaalde effecten zijn mogelijk niet zichtbaar in live view of tijdens het opnemen van films.
- De weergave is afhankelijk van de gebruikte filters, effecten of instellingen voor de filmkwaliteit.

Veel gebruikte opnameopties

De belichting regelen (belichtingscorrectie)

Draai de voorste regelaar om de belichtingscorrectie te kiezen. Kies positieve (+) waarden om beelden helderder te maken en negatieve (-) waarden om beelden donkerder te maken. De belichting kan worden aangepast met ± 5.0 EV.



! Let op

- Belichtingscorrectie is niet mogelijk in de standen **iAUTO**, **M** of **SCN**.
- De zoeker- en live view-weergave kunnen slechts tot ± 3.0 EV worden veranderd. Als de belichting ± 3.0 EV overschrijdt, zal de belichtingsbalk gaan knippen.
- Films kunnen worden gecorrigeerd in een bereik tot ± 3.0 EV.

De helderheid van licht- en schaduwpartijen wijzigen

Wanneer de multifunctionele knop (Blz. 23) wordt ingesteld op [Highlight&Shadow Control], verschijnt een instellingenschermbord zodra u op de knop **Fn2** drukt. Stel de schaduw bij met de achterste regelaar en de overbelichting met de voorste regelaar.

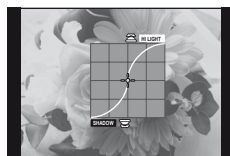

De belichting vasthouden (AE Lock)

U kunt de belichtingsinstelling vasthouden door te drukken op de knop **Fn1**. Gebruik dit wanneer u de focus en belichting apart wilt aanpassen of wanneer u verschillende foto's bij dezelfde belichting wilt maken.

- U kunt de AEL/AFL-functie toewijzen aan andere knoppen via [Button Function] (Blz. 99).
- Als u eenmaal op de knop **Fn1** drukt, wordt de belichting vastgehouden en verschijnt **AEL**.  "AEL/AFL" (Blz. 97)
- Druk nogmaals op de knop **Fn1** om de AE-vergrendeling te annuleren.

! Let op

- De vergrendeling wordt geannuleerd zodra u de functieknop, de knop **MENU** of de knop **OK** gebruikt.

Een scherpstelkader selecteren (AF-gebied)

Kies welke van de 81 AF-kaders worden gebruikt om automatisch scherp te stellen.

- 1 Druk op de pendelknop om het AF-kader weer te geven.
- 2 Draai aan de regelaar om de AF-positie te kiezen.
 - De stand 'Alle doelen' wordt hersteld wanneer u de cursor van het scherm weg verplaatst.

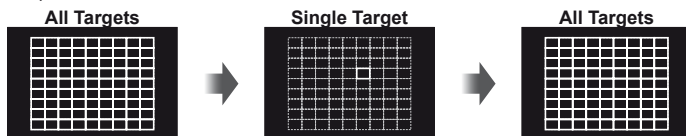

De camera kiest automatisch uit alle mogelijke scherpstelobjecten.

Selecteer het scherpstelobject handmatig.

! Let op





- Wanneer u een Four Thirds-systeemlens gebruikt, schakelt de camera automatisch naar de stand 'Enkel kader'.

Het AF-kader instellen

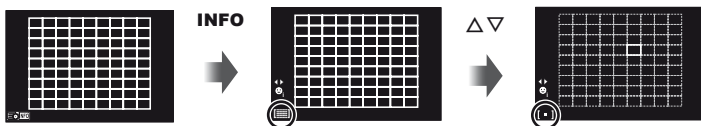
U kunt de methode voor de selectie en grootte van het kader wijzigen. U kunt ook gezichtsprioriteit-AF selecteren (Blz. 52).

- 1 Druk op de knop **INFO** tijdens de selectie van het AF-kader en kies een selectiemethode met $\Delta \nabla$.



 (All Targets)	De camera maakt automatisch een selectie uit alle AF-kaders.
 (Single Target)	U selecteert een enkel AF-kader.
 (Small Target)	Het AF-kader kan kleiner worden gemaakt.
 (Group Target)	De camera kiest automatisch uit de doelen in de geselecteerde groep.

! Let op

- Bij filmopnamen schakelt de camera automatisch naar de stand 'Enkel kader'.
- Wanneer u een Four Thirds-systeemlens gebruikt, schakelt de camera automatisch naar de stand 'Enkel kader'.

Gezichtsprioriteit-AF/pupilherkenning-AF

De camera detecteert gezichten en past de scherpstelling en digitale ESP aan.

- 1 Druk op de pendelknop om het AF-kader weer te geven.
- 2 Druk op de knop **INFO**.
 - U kunt de selectiemethode voor het AF-kader wijzigen.
- 3 Selecteer een optie met $\triangleleft \triangleright$ en druk op \odot .

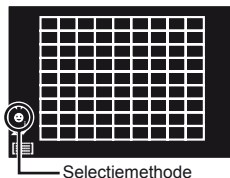

OFF	Gezichtsprio. Uit	Gezichtsprioriteit uit.
	Gezichtsprio. Aan	Gezichtsprioriteit aan.
	Gezicht en oog prio. Aan	Het automatisch scherpstelsysteem selecteert de pupil van het oog dat zich het dichtst bij de camera bevindt voor gezichtsprioriteit-AF.
	Gezicht en R. oogprio. Aan	Het automatisch scherpstelsysteem selecteert de pupil van het rechteroog voor gezichtsprioriteit-AF.
	Gezicht en L. oogprio. Aan	Het automatisch scherpstelsysteem selecteert de pupil van het linkeroog voor gezichtsprioriteit-AF.

- 4 Richt de camera op het onderwerp.
 - Wanneer u foto's maakt met de zoeker, kijkt u door de zoeker.
 - Als een gezicht wordt herkend, wordt dit aangegeven met een wit kader.
- 5 Druk de ontspanknop half in om scherp te stellen.
 - Wanneer de camera scherpstelt op het gezicht in het witte kader, wordt het kader groen.
 - Als de camera de ogen van het onderwerp kan detecteren, wordt een groen kader weergegeven rond het geselecteerde oog. (pupilherkenning-AF)
- 6 Druk de ontspanknop helemaal in om een opname te maken.



Let op

- Gezichtsprioriteit wordt alleen toegepast op de eerste opname van elke reeks repeterende opnamen.
- Afhankelijk van het onderwerp en de instelling van de kunstfilter is het mogelijk dat de camera het gezicht niet correct detecteert.
- Bij een instelling (Digital ESP metering) wordt bij de meting prioriteit gegeven aan gezichten.

Opmerkingen

- Gezichtsprioriteit is ook beschikbaar in [MF]. Gezichten die door de camera worden herkend, worden aangeduid door witte kaders.

Zoomkader-AF/zoom-AF

U kunt inzoomen op een deel van het beeld wanneer de scherpstelling wordt aangepast. Door een hoge zoomverhouding te kiezen, kunt u de automatische scherpstelling gebruiken om scherp te stellen op een kleiner gebied dan hetgeen normaal door het AF-kader wordt aangegeven. U kunt het scherpsteldoel ook nauwkeuriger positioneren.

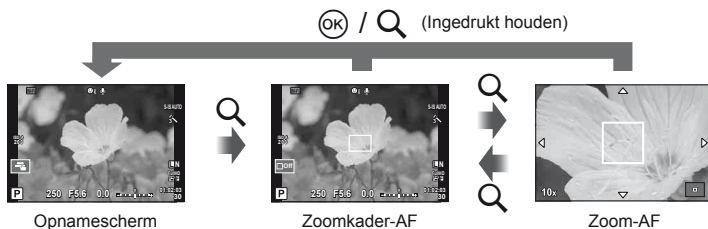

- 1 Wijs [Q] vooraf toe aan een van de knoppen via [Button Function] (Blz. 99).
 - Q kan ook worden ingesteld als een multifunctieknop.
- 2 Druk op de knop Q om het zoomkader weer te geven.
 - Wanneer de camera werd scherpgesteld met automatisch scherpstellen net voor de knop werd ingedrukt, wordt het zoomkader weergegeven in de huidige scherpstelpositie.
 - Positioneer het zoomkader met Δ ∇ \triangleleft \triangleright .
 - Druk op de knop **INFO** en gebruik Δ ∇ om de zoomverhouding te selecteren.

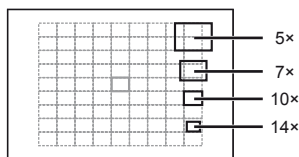

Vergelijking tussen AF- en zoomkaders

- 3 Druk nogmaals op de knop Q om in te zoomen op het zoomkader.
 - Positioneer het zoomkader met Δ ∇ \triangleleft \triangleright .
 - Draai aan de regelaar om de zoomverhouding te kiezen.
- 4 Druk de ontspanknop half in om de autofocus te starten.
 - De camera stelt scherp met het onderwerp dat zich in het midden van het beeld bevindt. Als u de scherpstelpositie wilt wijzigen, verplaatst u deze door het scherm aan te raken.

Opmerkingen

- U kunt het zoomkader ook weergeven en verplaatsen met behulp van het aanraakscherm.

Let op

- De zoom is alleen op de monitor zichtbaar en heeft geen invloed op de resulterende foto's.
- Wanneer u een Four Thirds-systeemlens gebruikt, werkt de AF niet tijdens de zoomweergave.

Kleur regelen (Color Creator)

U kunt de kleur van het onderwerp aanpassen terwijl u door de zoeker kijkt. Selecteer deze functie met de multifunctieknop om ze te gebruiken.

Stel de multifunctieknop vooraf in op  (Color Creator) (Blz. 23).

- 1 Druk op de knop **Fn2** terwijl u door de zoeker kijkt.
 - Er verschijnt een scherm met opties in de zoeker.

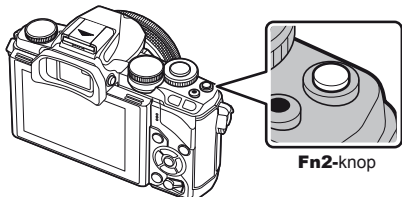



- 2 Stel de kleurschakering in met de voorste regelaar en de verzadiging met de achterste regelaar.
 - De instellingen worden opgeslagen in  (Color Creator) van beeldmodus (Blz. 62).

Let op

- De witbalans is vast ingesteld op AUTO.
- Wanneer de beeldkwaliteit is ingesteld op de stand [RAW], wordt het beeld opgenomen in RAW+JPEG-formaat.

De beeldverhouding instellen

U kunt de breedte-hoogteverhouding (verhouding tussen horizontaal en verticaal) wijzigen terwijl u foto's maakt. Afhankelijk van uw voorkeur kunt u de breedte-hoogteverhouding instellen op [4:3] (standaard), [16:9], [3:2], [1:1] of [3:4]. Stel de multifunctieknop vooraf in op  (Beeldverhouding) (Blz. 23).

- 1 Druk op de **Fn2**-knop.
 - Een menu verschijnt op het scherm.
 - U kunt ook op de knop  drukken om beeldverhouding te selecteren.
- 2 Selecteer een instelling met behulp van de voorste regelaar en druk op de knop .

Let op

- JPEG-beelden worden bijgesneden naargelang de geselecteerde breedte-hoogteverhouding; RAW-beelden daarentegen worden niet bijgesneden, maar worden opgeslagen met informatie over de geselecteerde breedte-hoogteverhouding.
- Wanneer RAW-beelden worden weergegeven, wordt de geselecteerde breedte-hoogteverhouding weergegeven.

Informatie weergavebeeld

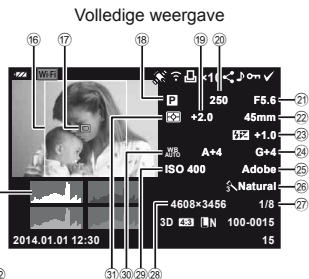

- ① Batterijcontrole.....Blz. 15
- ② Draadloze LAN-verbinding...Blz. 28, 107
- ③ Inclusief GPS-gegevensBlz. 110
- ④ Eye-Fi-upload klaar.....Blz. 97
- ⑤ Printreservering
Aantal prints.....Blz. 116
- ⑥ DeelorderBlz. 108
- ⑦ Geluidsoptname.....Blz. 58
- ⑧ BeveiligenBlz. 58
- ⑨ Beeld geselecteerd.....Blz. 34
- ⑩ Bestandsnummer.....Blz. 95
- ⑪ Beeldnummer
- ⑫ Beeldkwaliteit.....Blz. 67
- ⑬ Breedte-hoogteverhoudingBlz. 54
- ⑭ 3D-beeldBlz. 47
- ⑮ Datum en tijd.....Blz. 16
- ⑯ BeeldrandBlz. 54

- ⑰ AF-kaderBlz. 51
- ⑱ OpnamestandBlz. 17, 39–49
- ⑲ Belichtingscorrectie.....Blz. 50
- ⑳ Sluittijd.....Blz. 39–42
- ㉑ Diafragma waardeBlz. 39–42
- ㉒ Brandpuntsafstand.....Blz. 124
- ㉓ FlitssterkeregelbaarBlz. 70
- ㉔ Witbalanscorrectie
- ㉕ KleurruimteBlz. 94
- ㉖ BeeldefectenBlz. 62
- ㉗ Compressiefactor.....Blz. 67
- ㉘ Aantal pixelsBlz. 67
- ㉙ ISO-gevoeligheidBlz. 73
- ㉚ WitbalansBlz. 63
- ㉛ LichtmeetstandBlz. 71
- ㉜ HistogramBlz. 38

Het informatiedisplay omschakelen

U kunt de informatie die tijdens de weergave op de monitor verschijnt, wijzigen via de **INFO**-knop.

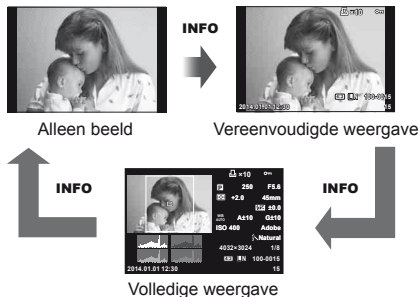

Het informatiedisplay van de weergave veranderen

Druk op de knop  om foto's schermvullend weer te geven. Druk de ontspanknop half in om naar de opnamestand terug te keren.

Indexweergave/kalenderweergave



5

Basisbewerkingen

Weergavezoom (gezoomd weergeven)

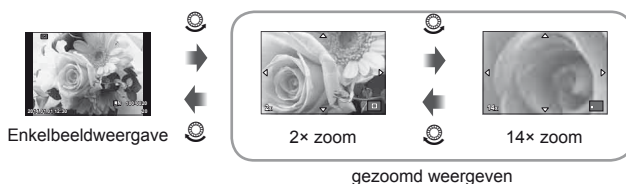

Achterste regelaar (⊖)	Inzoomen (⊖)/Index (⊖)
Voorste regelaar (⊕)	Vorige (⊙)/Volgende (⊙) Handeling ook beschikbaar tijdens gezoomd weergeven.
Pendelknop (△ ▽ ◀ ▶)	Einzelbeeldweergave: volgende (▶)/vorige (◀)/weergavevolume (△ ▽) Close-upweergave: Bladeren tussen beelden U kunt het volgende beeld (▶) of het vorige beeld (◀) weergeven tijdens gezoomde weergave door te drukken op de knop INFO . Index/kalenderweergave: markeer beeld
Fn1	Geeft een zoomkader weer. Gebruik de aanraakhandelingen om de positie van het kader in te stellen en druk op Fn1 om in te zoomen. Druk op Fn1 om te annuleren.
INFO	Beeldinformatie bekijken
<input checked="" type="checkbox"/>	Foto selecteren (Blz. 34)
Fn2	Foto beveiligen (Blz. 33)
	Foto wissen (Blz. 34)
	Menu's bekijken (in kalenderweergave drukt u op deze knop om terug te keren naar enkelbeeldweergave)

Weergegeven beelden bewerken

Druk tijdens de weergave op **OK** om een eenvoudig optiemenu weer te geven dat tijdens de afspelmodus kan worden gebruikt.

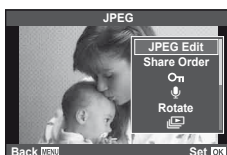

	Stilstand beeld	Filmbeeld
JPEG Edit, RAW Data Edit Blz. 85, 86	✓	—
Image Overlay Blz. 87	✓	—
Movie Play	—	✓
Share Order Blz. 108	✓	✓*
On (Beveiligen)	✓	✓
(Audio-opname)	✓	—
Roteren	✓	—
(Diashow)	✓	✓
Erase	✓	✓

* Niet beschikbaar voor - of -films.

Bewerkingen uitvoeren op een filmbeeld (Movie Play)

OK	Het afspelen pauzeren of hervatten.	
	<ul style="list-style-type: none"> Terwijl het afspelen gepauzeerd is, kunt u de volgende bewerkingen uitvoeren. 	
	of subregelbaar	Vorige/Volgende Druk op en houd ingedrukt om de bewerking voort te zetten.
		Geef het eerste beeld weer.
		Geef het laatste beeld weer.
/	Een film doorspoelen of terugspoelen.	
	Het volume aanpassen.	

Let op

- Het is aan te bevelen de meegeleverde computersoftware te gebruiken om films op een computer weer te geven. Voor u de software voor het eerst start, dient u de camera aan te sluiten op de computer.

Beelden beveiligen

U kunt beelden beveiligen tegen toevallige verwijdering. Roep een beeld op dat u wilt beveiligen en druk op **OK** om het weergavemenu op te roepen. Selecteer [**On**] en druk op **OK**, druk daarna op **Δ** om het beeld te beveiligen. Beveiligde beelden zijn aangegeven met het pictogram **On** (beveiligen). Druk op **▽** om de beveiliging op te heffen. Druk op **OK** om de instellingen op te slaan en af te sluiten.

U kunt ook meerdere geselecteerde beelden beveiligen.

 "Beelden selecteren" (Blz. 34)

On (beveiligen) pictogram



! Let op

- Bij het formatteren van de geheugenkaart worden alle beelden gewist, ook de beveiligde beelden.

Audio-opname

U kunt een audio-opname (tot 30 sec. lang) toevoegen aan de huidige foto.

1 Geef het beeld weer waaraan u een audio-opname wilt toevoegen en druk op **OK**.

- Audio-opname is niet mogelijk bij beveiligde beelden.
- Audio-opname is ook beschikbaar in het weergavemenu.

2 Selecteer [**On**] en druk op **OK**.

- Selecteer [No] om te annuleren zonder een opname toe te voegen.

3 Selecteer [**On** Start] en druk op **OK** om de opname te starten.

- Om de opname halverwege te stoppen, drukt u op **OK**.

4 Druk op **OK** om de opname te beëindigen.

- Beelden met een audio-opname worden gemarkeerd met het pictogram .
- Om een opname te wissen, selecteer u [Erase] in stap 2.

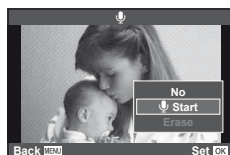
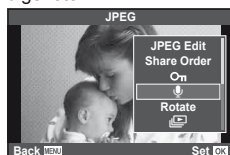

Roteren

Instellen of foto's al dan niet worden gedraaid.

1 Geef de foto weer en druk op **OK**.

2 Selecteer [Rotate] en druk op **OK**.

3 Druk op **Δ** om het beeld linksom te draaien of op **▽** om het beeld rechtsom te draaien; het beeld draait telkens wanneer u op de knop drukt.

- Druk op **OK** om de instellingen op te slaan en af te sluiten.
- Het gedraaide beeld wordt opgeslagen met de huidige oriëntatie.
- Films, 3D-foto's en beveiligde beelden kunnen niet worden gedraaid.

Diashow

Hierbij worden de beelden die op de kaart zijn opgeslagen, één voor één weergegeven.

- 1 Druk op **OK** tijdens het afspelen en selecteer **[]**.

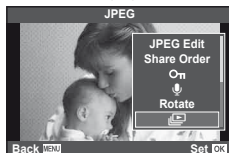

- 2 Pas de instellingen aan.

Starten	De diashow starten. Beelden worden in volgorde weergegeven, te starten bij het huidige beeld.
BGM	Stel [Joy] in of zet BGM op [Off].
Slide	Stel het type diashow in dat u wilt uitvoeren.
Slide Interval	Instellen hoe lang elke dia wordt weergegeven (2 tot 10 seconden).
Movie Interval	Selecteer [Full] om volledige filmclips op te nemen in de diapresentatie en [Short] om alleen het inleidende deel van elke clip weer te geven.

- 3 Selecteer [Start] en druk op **OK**.
 - De diashow start.
 - Druk op **OK** om de diashow te stoppen.

Volume

Druk op **Δ ∇** tijdens de diapresentatie om het algemene volume van de luidspreker van de camera aan te passen. Druk op **<|>** terwijl de indicator voor de volumeaanpassing is weergegeven om de balans tussen het opgenomen geluid van de foto of de film en de achtergrondmuziek aan te passen.

Opmerkingen

- U kunt [Joy] instellen op verschillende BGM's. Sla de gegevens die u van de Olympus-website hebt gedownload, op de kaart op, selecteer [Joy] van [BGM] in stap 2 en druk op **▷**. Ga naar de volgende website om te downloaden.
<http://support.olympus-imaging.com/bgmdownload/>

6 Opnameopties gebruiken

Camerabewegingen beperken (beeldstabilisator)

U kunt de camerabeweging beperken die zich kan voordoen als u foto's maakt wanneer er weinig licht is of wanneer u fotografeert bij een hoge vergroting. De beeldstabilisator start wanneer u de ontspanknop half indrukt.

- 1 Druk op de knop **OK** en selecteer de beeldstabilisator.

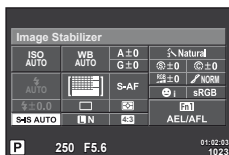

Bij het fotograferen met de zoeker

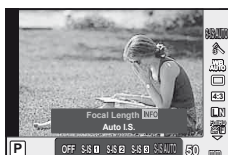

Bij het fotograferen met live view

- 2 Selecteer een item met behulp van de voorste regelaar en druk op de knop **OK**.

Stilstand beeld	OFF	Fotostabilisatie Off	Beeldstabilisator is uitgeschakeld.
	S-IS1	All Direction Shake I.S.	Beeldstabilisator is ingeschakeld.
	S-IS2	Vertical Shake I.S.	De beeldstabilisatiefunctie wordt enkel toegepast op verticale (i) camerabewegingen.
	S-IS3	Horizontal Shake I.S.	De beeldstabilisatiefunctie wordt enkel toegepast op horizontale (h) camerabewegingen. Gebruik deze functie wanneer u de camera verticaal pakt met de camera in portretoriëntatie.
	S-IS AUTO	Auto I.S.	De camera detecteert de panrichting en past de juiste beeldstabilisatie toe.
Video-beelden	OFF	Movie-I.S. Uit	Beeldstabilisator is uitgeschakeld.
	ON	Movie-I.S. Aan	Naast de beeldstabilisatie die wordt toegepast in alle richtingen, compenseert de camera ook voor camerabewegingen die zich voordoen tijdens het lopen.

Een brandpuntsafstand kiezen (behalve voor Micro Four Thirds-/Four Thirds-lenzen)

Gebruik informatie over de brandpuntsafstand om camerabewegingen te verminderen bij het maken van foto's met andere lenzen dan Micro Four Thirds-lenzen of Four Thirds-lenzen.

- Selecteer [Image Stabilizer], druk op de knop **INFO**, selecteer een brandpuntsafstand met behulp van **<D>** en druk op **OK**.
- Kies een brandpuntsafstand tussen 8 mm en 1000 mm.
- Kies de waarde die het dichtst aansluit bij de waarde die op de lens gedrukt staat.

Let op

- De beeldstabilisator kan te grote camerabewegingen of camerabewegingen die optreden wanneer de sluitertijd op de langste tijd is ingesteld, niet corrigeren. In dergelijke gevallen dient u een statief te gebruiken.
- Als u een statief gebruikt, dient u [Image Stabilizer] in te stellen op [OFF].
- Wanneer u een lens gebruikt met een beeldstabilisatiefunctieschakelaar, wordt prioriteit gegeven aan de lensinstellingen.
- Wanneer de beeldstabilisatie bij de lens prioriteit krijgt en de camera is ingesteld op [S-IS-AUTO], wordt [S-IS1] gebruikt in plaats van [S-IS-AUTO].
- U hoort eventueel een werkingsgeluid of trilling als de beeldstabilisator wordt ingeschakeld.

Verwerkingsopties (beeldeffecten)

Selecteer een beeldeffect en voer individuele aanpassingen uit voor contrast, scherpte en andere parameters (Blz. 77). Wijzigingen aan elk beeldeffect worden afzonderlijk opgeslagen.

- 1 Druk op de knop **OK** en selecteer picture mode.

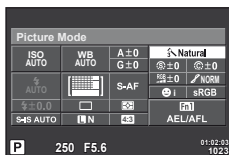

Bij het fotograferen met de zoeker



Bij het fotograferen met live view

- 2 Selecteer een item met behulp van de voorste regelaar en druk op de knop **OK**.

	i-Enhance	Voor indrukwekkende resultaten in overeenstemming met het motief.
	Vivid	Voor levendige kleuren.
	Natural	Voor natuurlijke kleuren.
	Muted	Voor afgevlakte tinten.
	Portrait	Voor mooie huidtinten.
	Monotone	Voor zwart/wit-tinten.
	Custom	Selecteer één beeldeffect, stel de parameters in en leg de instelling vast.
	e-Portrait	Creëert zachte huidtexturen. Kan niet worden gebruikt met bracket fotografie of bij het opnemen van films.
	Color Creator	Creëert een kleurensset met de Color Creator (Blz. 54).
	Pop Art	Kies een kunstfilter en selecteer het gewenste effect.
	Soft Focus	
	Pale&Light Color	
	Light Tone	
	Grainy Film	
	Pin Hole	
	Diorama	
	Cross Process	
	Gentle Sepia	
	Dramatic Tone	
	Key Line	
	Watercolor	

Kleur aanpassen (witbalans)

De witbalans (WB) zorgt ervoor dat witte objecten in beelden opgenomen door de camera er ook wit uitzien. In de meeste omstandigheden is [AUTO] geschikt, maar u kunt ook andere waarden selecteren op basis van de lichtbron wanneer u met [AUTO] niet de gewenste resultaten bereikt of u een bepaalde kleurtoon wilt oproepen in uw beelden.

- 1 Druk op **OK** om witbalans te selecteren.

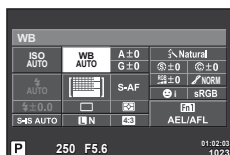

Bij het fotograferen met de zoeker



Bij het fotograferen met live view

- Als u de multifunctieknop (Blz. 23) vooraf instelt op **WB** (ISO-gevoeligheid/witbalans), kunt u op knop **Fn2** drukken om een menu weer te geven.

- 2 Draai aan de achterste regelaar om items te selecteren.

WB-stand	Kleurtemperatuur	Lichtomstandigheden	
Auto white balance	AUTO	—	Geschikt voor de meeste lichtomstandigheden (als op de monitor een witte beeldpartij zichtbaar is). Gebruik deze stand bij normaal fotograferen.
Preset white balance		5300K	Voor buitenopnamen op een heldere dag, of voor meer rode tinten bij een zonsopgang, of voor meer kleuren bij vuurwerk
		7500K	Voor buitenopnamen in de schaduw op een heldere dag
		6000K	Voor het fotograferen buiten op een bewolkte dag
		3000K	Voor fotograferen bij gloeilamplicht
		4000K	Voor onderwerpen die door TL-licht worden verlicht
		—	Voor onderwaterfotografie
		5500K	Voor flitsopnamen
One-touch white balance (Blz. 64)		De bij one-touch WB ingestelde kleurtemperatuur.	Kies wanneer een wit of grijs onderwerp kan worden gebruikt om de witbalans te meten en het onderwerp zich onder een gemengde verlichting bevindt of wordt belicht door een ongekend type flitser of andere lichtbron.
Custom white balance	CWB	2000K – 14000K	Nadat u op de INFO -knop hebt gedrukt, gebruikt u de knoppen ◀▶ om een kleurtemperatuur te selecteren en drukt u vervolgens op OK .

Witbalans met één knop

Meet de witbalans door een blad papier of een ander wit object te kaderen bij de belichting die u zult gebruiken voor de uiteindelijke foto. Dit is handig als u een onderwerp niet alleen bij natuurlijk licht fotografeert, maar ook bij andere lichtbronnen met verschillende kleurtemperaturen.

- 1 Selecteer [], [], [] of [] (witbalans met één knop 1, 2, 3 of 4) en druk op de knop **INFO**.
- 2 Maak een foto van een stuk kleurloos papier (wit of grijs).
 - Kadreer het object zodat dit de monitor vult en er geen schaduwen op zichtbaar zijn.
 - Het scherm voor one-touch witbalans verschijnt.
- 3 Selecteer [Yes] en druk op .
 - De nieuwe waarde wordt opgeslagen als een voorgeprogrammeerde witbalansoptie.
 - De nieuwe waarde blijft opgeslagen tot de witbalans met één knop opnieuw wordt gemeten. De vastgelegde witbalans blijft bewaard als u de camera uitschakelt.



Tips

- Als het onderwerp te licht, te donker of zichtbaar gekleurd is, wordt de melding [WB NG Retry] weergegeven en wordt er geen waarde opgemeten. Corrigeer het probleem en herhaal de procedure vanaf stap 1.

Repeterende opnamen/de zelfontspanner gebruiken

Blijf de ontspanknop helemaal indrukken om een reeks foto's te maken. U kunt ook foto's maken met behulp van de zelfontspanner.

- 1 Druk op de knop  om repeterende opnamen/zelfontspanner te selecteren.





Bij het fotograferen met de zoeker









Bij het fotograferen met live view

Repeterende opnamen/
zelfontspanner

- Als u [Direct Function] toewijst aan de pendelknop, kunt u op  drukken om de opties weer te geven.
 [Button Function] (Blz. 99)



- 2 Selecteer de opnamestand met behulp van de voorste regelaar en druk op de knop .

 Enkelbeeld-opnamen	Telkens als u de ontspanknop indrukt, maakt de camera 1 foto (gewone opnamestand, enkelbeeldopname).
 Repeterend snel	Zolang de ontspanknop helemaal wordt ingedrukt, worden foto's genomen aan een snelheid van 8 frames per seconde (fps). De scherpstelling, belichting en witbalans worden vastgelegd op de waarden van de eerste opname in elke reeks.
 Repeterend traag	Zolang de ontspanknop helemaal wordt ingedrukt, worden foto's genomen aan een snelheid van 3,5 frames per seconde (fps). De scherpstelling en belichting worden vastgesteld volgens de geselecteerde opties voor [AF Mode] (Blz. 72) en [AEL/AF-L] (Blz. 97).
 Zelfontspanner 12 SEC	Druk de ontspanknop half in om scherp te stellen en helemaal om de timer te starten. De zelfontspanner-LED brandt eerst ongeveer 10 seconden continu, begint dan ongeveer 2 seconden lang te knipperen, en daarna wordt de foto gemaakt.
 Zelfontspanner 2 SEC	Druk de ontspanknop half in om scherp te stellen en helemaal om de timer te starten. De zelfontspanner-LED knippert ongeveer 2 seconden, en daarna wordt de foto gemaakt.
 Aangepaste zelfontspanner	U kunt de tijd van de zelfontspanner, het aantal foto's en het interval tussen de foto's instellen. Selecteer  , druk op de knop INFO en draai aan de achterste regelaar. Gebruik de voorste regelaar om een optie te selecteren.

Opmerkingen

- Om de ingeschakelde zelfontspanner voortijdig te stoppen, drukt u op .



Let op

- Wanneer u  gebruikt, wordt tijdens de opname geen bevestigingsbeeld weergegeven. Het beeld wordt opnieuw weergegeven nadat het fotograferen is beëindigd. Wanneer u  gebruikt, wordt het beeld van direct daarvoor weergegeven.
- De snelheid van repeterende opnamen varieert afhankelijk van de lens die u gebruikt en de scherpstelling van de zoomlens.

- Als tijdens repeterende opnamen de batterijspanningsindicator begint te knippen, stopt de camera met fotograferen en begint hij de gemaakte foto's op te slaan op de geheugenkaart. Als de batterijvoeding te laag is, kan de camera misschien niet alle foto's opslaan.
- Bij fotograferen met de zelfontspanner kunt u de camera het beste op een statief zetten.
- Als u voor de camera gaat staan om de ontspanknop half in te drukken bij het gebruik van de zelfontspanner, is het mogelijk dat de foto onscherp is.

Effecten toevoegen aan een film

U kunt films opnemen die gebruik maken van de beschikbare effecten in de stand Fotograferen. Stel de regelaar in op  om de instellingen te activeren.

- 1 Draai de functieknop naar , druk op de knop  en gebruik de achterste regelaar om een item van de opnamestand te selecteren.



Stand Fotograferen

- 2 Kies de opnamestand met behulp van de voorste regelaar en druk op de knop .

P	De optimale diafragma waarde wordt automatisch ingesteld overeenkomstig de helderheid van het onderwerp.
A	De weergave van de achtergrond wordt gewijzigd door de instelling van het diafragma. Gebruik de achterste regelaar om het diafragma aan te passen.
S	De sluitertijd is van invloed op het uitzicht van het onderwerp. Gebruik de achterste regelaar om de sluitertijd aan te passen. De sluitertijd kan worden ingesteld op waarden tussen 1/30 sec. en 1/4000 sec.
M	U regelt zowel het diafragma als de sluitertijd. Gebruik de voorste regelaar om het diafragma te selecteren en de achterste regelaar om de sluitertijd in te stellen op een waarde tussen 1/30 sec. en 1/4000 sec. De gevoeligheid kan handmatig worden ingesteld op waarden tussen ISO 200 en 3200; een automatische regeling van de ISO-gevoeligheid is niet voorzien.

Let op

- Als u een film opneemt, kunt u de instellingen voor belichtingscorrectie, diafragma waarde en sluitertijd niet wijzigen.
- Als [Image Stabilizer] geactiveerd is tijdens het opnemen van een film, wordt het opgenomen beeld lichtjes vergroot.
- Stabilisatie is niet mogelijk als de camerabeweging te groot is.
- Als de binnenzijde van de camera warm wordt, wordt de opname automatisch gestopt om de camera te beschermen.
- Bij sommige kunstfilters is de werking van [C-AF] beperkt.
- Kaarten met een SD speed class van 6 of hoger worden aanbevolen om films op te nemen.

Kwaliteit van de opname (beeldkwaliteit)

Selecteer een beeldkwaliteit voor foto's en films volgens het vooropgestelde doel, bijvoorbeeld herwerken op een computer of weergeven op het web.

- 1 Druk op de knop **OK** en selecteer een beeldkwaliteit voor foto's en films.

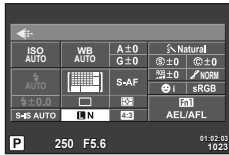

Bij het fotograferen met de zoeker



Beeldkwaliteit

Bij het fotograferen met live view

- 2 Selecteer een item met behulp van de voorste regelbaar en druk op de knop **OK**.

■ Beeldkwaliteit (stilstaande beelden)

Maak uw keuze uit RAW- en JPEG-modi (**L**F, **L**N, **M**N en **S**N). Kies een RAW+JPEG-optie om zowel een RAW- als een JPEG-beeld op te slaan bij elke opname. De JPEG-standen zijn een combinatie van resolutie (**L**, **M** en **S**) en compressiefactor (SF, F, N en B).



Image size (Beeldformaat)		Compressiefactor				Toepassing
Naam	Aantal pixels	SF (Superfijn)	F (Fijn)	N (Normaal)	B (Basis)	
L (Groot)	4608×3456*	L SF	L F*	L N*	L B	Afhankelijk van het gewenste printformaat
M (Middel)	3200×2400*	M SF	M F	M N*	M B	
	2560×1920					
	1920×1440					
S (Klein)	1600×1200	S SF	S F	S N*	S B	Voor kleine afdrukken en gebruik op websites
	1280×960*					
	1024×768					
	640×480					

* Standaard

RAW-beeldgegevens

Dit type (extensie '.ORF') slaat onverwerkte beeldgegevens op voor latere verwerking. RAW-beeldgegevens kunnen niet worden weergegeven met andere camera's of software, en RAW-beelden kunnen niet worden geselecteerd om ze te printen. Met deze camera kunnen JPEG-kopieën worden gemaakt van RAW-beelden. **INFO** "Foto's bewerken" (Blz. 85)

■ Beeldkwaliteiten (videobeelden)

Beeldkwaliteit	Aantal pixels	Bestandsindeling	Toepassing
Full HD Fine	1920×1080	MPEG-4 AVC/ H.264*1	Weergegeven op tv's en andere apparaten
Full HD Normal	1920×1080		
HD Fine	1280×720		
HD Normal	1280×720		
	1280×720	Motion JPEG*2	Voor weergave of bewerking op een computer
	640×480		

- Afhankelijk van het type van de gebruikte kaart kan de opname eindigen voor de maximale lengte is bereikt.

*1 Individuele films kunnen maximaal 29 minuten lang zijn.

*2 Bestanden kunnen tot 2 GB groot zijn.

Een flitser gebruiken (flitserfotografie)

De flitser kan handmatig naar wens worden ingesteld. De flitser kan in heel wat verschillende opnameomstandigheden worden gebruikt.

1 Druk op de flitserschakelaar om de flitser open te klappen.

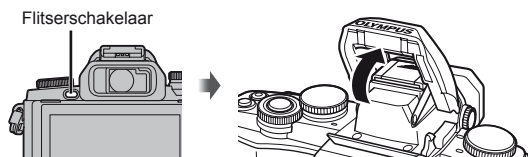

2 Druk op de knop  en selecteer flitserfunctie.

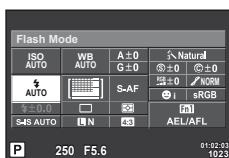



Bij het fotograferen met de zoeker





Bij het fotograferen met live view







Flitserfunctie

- Als u [Direct Function] toewijst aan de pendelknop, kunt u op  drukken om de opties weer te geven.

 [Button Function] (Blz. 99)



3 Selecteer een instelling met behulp van de voorste regelaar en druk op de knop .

- De beschikbare opties en de volgorde waarin deze worden weergegeven, variëren naargelang van de opnamemodus.  "Beschikbare flitsstanden in de diverse fotografeerstanden" (Blz. 69)

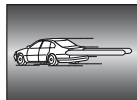





AUTO	Autoflitsen	Bij weinig licht of tegenlicht ontsteekt de flitser automatisch.
	Invulflitsen	De flitser ontsteekt altijd, ongeacht de lichtomstandigheden.
	Flitser uit	De flitser ontsteekt niet.
	Flitsen met onderdrukken van rode ogen	Met deze functie kunt u rode ogen vermijden. In de standen S en M zal de flitser altijd flitsen.
	Trage synchronisatie (1e sluitergordijn)	Trage sluitertijden worden gebruikt om een slecht verlichte achtergrond op te lichten.
	Trage synchronisatie (1e sluitergordijn)/flitsen met onderdrukken van rode ogen	Combineert een trage synchronisatie met onderdrukken van rode ogen.
	Trage synchronisatie (2e sluitergordijn)	De flitser ontsteekt net voordat de sluitser dichtgaat om lichtsporen te creëren achter bewegende lichtbronnen.
	Handmatig	Voor gebruikers die de voorkeur geven aan handmatige bediening. Als u op de knop INFO drukt, kunt u de functieknop gebruiken om het flitserniveau aan te passen.



Let op

- Bij [] duurt het na de inleidende flitsen ongeveer 1 seconde voordat de sluitser ontspant. Beweeg de camera niet zolang de opname niet is voltooid.
- [] werkt mogelijk niet efficiënt bij bepaalde opnameomstandigheden.
- Als de flits ontsteekt, is de sluitertijd ingesteld op 1/250 sec. of korter. Als u met de invulflitsen een onderwerp tegen een lichte achtergrond fotografeert, kan de achtergrond overbelicht zijn.

Beschikbare flitsstanden in de diverse fotografeerstanden

Stand Foto-graferen	LV-super-bedienings-paneel	Flitserfunctie	Flitsmoment	Voorwaarden om de flitser te laten flitsen	Grens van sluitertijd
P/A		Autoflitsen	1e sluitergordijn	Ontsteekt automatisch in het donker en bij tegenlicht	1/30 sec. – 1/250 sec.*
		Automatische flitser (onderdrukking van rode ogen)		Ontsteekt altijd	
		Invulflitsen		—	—
		Flitser uit	—	—	—
		Trage synchronisatie (rode ogen onderdrukken)	1e sluitergordijn	Ontsteekt automatisch in het donker en bij tegenlicht	60 sec. – 1/250 sec.*
		Trage synchronisatie (1e sluitergordijn)			
		Trage synchronisatie (2e sluitergordijn)	2e sluitergordijn		

Stand Foto-graferen	LV-super-bediens-paneel	Flitserfunctie	Flitsmoment	Voorwaarden om de flitser te laten flitsen	Grens van sluitertijd
S/M	⚡	Invulflitsen	1e sluitergordijn	Ontsteekt altijd	60 sec. – 1/250 sec.*
	⚡👁	Invulflitsen (onderdrukking van rode ogen)			
	Ⓜ	Flitser uit	—	—	—
	⚡ 2nd-C	Invulflits/trage synchronisatie (2e sluitergordijn)	2e sluitergordijn	Ontsteekt altijd	60 sec. – 1/250 sec.*

• ⚡ **AUTO**, Ⓜ kan worden ingesteld in de modus **AUTO**.

* 1/200 sec., 1/180 sec. (FL-50R) bij gebruik van een afzonderlijk verkochte externe flitser

Minimumbereik

De lens kan schaduwen werpen over onderwerpen die zich dicht bij de camera bevinden, wat vignettering veroorzaakt, of de onderwerpen kunnen te helder zijn, zelfs bij minimale flitssterkte.

Lens	Afstand bij benadering waarop vignettering optreedt
17 mm f1.8	0,25 m
25 mm f1.8	0,5 m
45 mm f1.8	0,5 m
14–42 mm IIR	0,8 m
14–42 mm EZ	0,25 m
40–150 mm	0,9 m

- Externe flitsers kunnen worden gebruikt om vignettering te voorkomen. Om overbelichte foto's te voorkomen, selecteert u de stand **A** of **M** en kiest u een hoge f-waarde, of u vermindert de ISO-gevoeligheid.

Uitgangsvermogen van de flits aanpassen (regelen van de flitssterkte)

Het uitgangsvermogen van de flitser kan worden aangepast als u vindt dat uw onderwerp overbelicht lijkt, of onderbelicht is hoewel de belichting in de rest van het beeld in orde is.

- 1 Druk op de knop **OK** en selecteer een item van Regelen van de flitssterkte.



Bij het fotograferen met de zoeker



Bij het fotograferen met live view

Flitscorrectie

- 2 Selecteer een waarde voor de flitscorrectie met behulp van de voorste regelaar en druk op de knop **OK**.

! Let op

- Deze instelling heeft geen effect wanneer de flitserfunctie voor de externe flitser is ingesteld op **MANUAL**.
- Wijzigingen aan de flitssterkte die met de externe flitser werden aangebracht, worden opgeteld bij de wijzigingen aan de flitssterkte die met de camera werden gemaakt.

Kiezen hoe de camera de helderheid meet (meting)

U kunt kiezen hoe de camera de helderheid van het onderwerp meet.

- 1 Druk op de knop  en selecteer Lichtmeetstand.



Bij het fotograferen met de zoeker

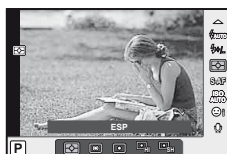

Bij het fotograferen met live view

- 2 Selecteer een optie met behulp van de voorste regelaar en druk op de knop .

 Digital ESP metering	De camera meet de belichting in 324 delen van het kader en optimaliseert de belichting voor de huidige scène of (als een andere optie dan [OFF] is geselecteerd voor [C] Face Priority)) het onderwerp van het portret. Deze methode wordt aanbevolen voor normaal fotograferen.	
 Center weighted averaging metering	Deze meetmethode berekent het gemiddelde van de lichtniveaus van het onderwerp en de achtergrond, maar het centrum van het beeld telt hier zwaarder mee.	
 Spot metering	Kies deze optie om een klein gebied te meten (ongeveer 2% van het kader) en richt hierbij de camera op het object dat u wilt meten. De belichting wordt aangepast op basis van de helderheid van het gemeten punt.	
 Spot metering - highlight	Verhoogt de belichting van de spotmeting. Zorgt ervoor dat lichte onderwerpen licht worden weergegeven.	
 Spot metering - shadow	Verlaagt de belichting van de spotmeting. Zorgt ervoor dat donkere onderwerpen donker worden weergegeven.	

- 3 Druk de ontspanknop half in.

- Normaal begint de camera te meten wanneer de ontspanknop half wordt ingedrukt en wordt de scherpstelling vergrendeld zolang de ontspanknop in deze positie wordt gehouden.

Een scherpstelstand selecteren (AF-stand)

Selecteer een scherpstelmethode (scherpstelstand).

U kunt afzonderlijke scherpstelmethodes kiezen voor de stand Fotografieren en de stand .

- 1 Druk op de knop  en selecteer AF-stand.

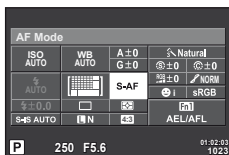

Bij het fotograferen met de zoeker



Bij het fotograferen met live view

Autofocusstand (AF)

- 2 Selecteer een optie met behulp van de voorste regelaar en druk op de knop .

- De geselecteerde AF-stand wordt weergegeven op de monitor.

S-AF (één keer scherpstellen)	De camera stelt één keer scherp wanneer de ontspanknop half ingedrukt wordt. Zodra de camera heeft scherpgesteld, hoort u een pieptoon en lichten het AF-bevestigingsteken en het autofocussteken op. Deze methode is geschikt voor het fotograferen van niet of nauwelijks bewegende onderwerpen.
C-AF (continu scherpstellen)	De camera herhaalt het scherpstellen terwijl de ontspanknop half ingedrukt blijft. Wanneer er op het onderwerp is scherpgesteld, licht het AF-bevestigingsteken op de monitor en de pieptoon weerklinkt wanneer de scherpstelling de eerste en tweede keer wordt vergrendeld. Ook al beweegt het onderwerp of verandert u de compositie van de foto, de camera blijft bezig met scherpstellen. <ul style="list-style-type: none"> • Wanneer u een Four Thirds-systeemlens gebruikt, zal deze instelling wijzigen in [S-AF].
MF (handmatig scherpstellen)	Dankzij deze functie kunt u handmatig op iedere positie scherpstellen via de scherpstelling op de lens. 
S-AF+MF (De standen S-AF en MF gelijktijdig gebruiken)	Na de ontspanknop half te hebben ingedrukt om scherp te stellen in de stand [S-AF], kunt u de scherpstelling gebruiken om de scherpstelling handmatig bij te regelen.
C-AF+TR (AF tracking)	Druk de ontspanknop half in om scherp te stellen; de camera volgt het onderwerp en blijft erop scherpstellen zolang de ontspanknop in deze positie wordt gehouden. <ul style="list-style-type: none"> • Het AF-kader wordt rood weergegeven als de camera het onderwerp niet langer kan volgen. Laat de ontspanknop los, kadreer het onderwerp opnieuw en druk de ontspanknop half in. • Wanneer u een Four Thirds-systeemlens gebruikt, zal deze instelling wijzigen in [S-AF].

Let op

- De camera kan mogelijk niet scherpstellen als het onderwerp schaars verlicht is, wordt verduisterd door nevel of rook of te weinig contrast vertoont.
- Wanneer u een Four Thirds-systeemlens gebruikt, is AF niet beschikbaar bij het opnemen van films.

ISO-gevoeligheid

Door de ISO-gevoeligheid te verhogen, treedt er meer ruis (korrel) op in het beeld maar kunt u foto's nemen bij weinig licht. De aanbevolen instelling in de meeste situaties is [AUTO]. Deze instelling start bij ISO 200 — een waarde voor een evenwichtige verhouding tussen ruis en dynamisch bereik — en past vervolgens de ISO-gevoeligheid aan afhankelijk van de opnameomstandigheden.

- 1 Druk op **OK** om ISO-gevoeligheid te selecteren.

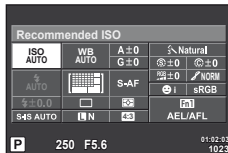

Bij het fotograferen met de zoeker



Bij het fotograferen met live view

ISO-gevoeligheid

- Als u de multifunctieknop (Blz. 23) vooraf instelt op **WB** (ISO-gevoeligheid/witbalans), kunt u op knop **Fn2** drukken om een menu weer te geven.

- 2 Draai aan de voorste regelaar om items te selecteren.

AUTO	De gevoeligheid wordt automatisch ingesteld aan de hand van de opnameomstandigheden.
LOW, 200 - 25600	De gevoeligheid wordt ingesteld op de geselecteerde waarde.

Opties voor filmgeluid (geluid opnemen met films)

- 1 Druk op de knop **OK** wanneer u fotografeert met live view en selecteer een filmgeluid.

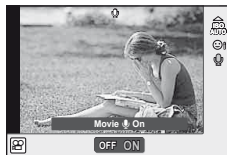

Filmgeluid

Bij het fotograferen met live view

- 2 Schakel tussen ON/OFF met de voorste regelaar en druk op de knop **OK**.

! Let op

- Als u geluid in een film opneemt, kan het geluid van de lensactivering en van de camerawerking worden opgenomen. Indien gewenst, kunnen deze geluiden onderdrukt worden door op te nemen met [AF Mode] ingesteld op [S-AF] of door het aantal keren dat u op de knoppen drukt te beperken.
- In de stand **AV** (Diorama) worden geen geluiden opgenomen.

7 Menufuncties

Basismenubewerkingen

De menu's omvatten opname- en weergaveopties die niet worden weergegeven door live control en laten u toe de camera-instellingen aan te passen voor een vlotter gebruik.

	Voorafgaande en basisopnameopties
	Geavanceerde opnameopties
	Weergave- en herwerkingsopties
	De camera-instellingen aanpassen (Blz. 89)
	Camera-instelling (bv. datum en taal)

- 1 Druk op de **MENU**-knop om de menu's weer te geven.

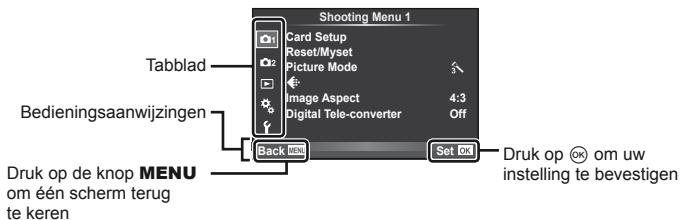

- 2 Selecteer een tabblad met Δ / ∇ en druk daarna op \odot .
- 3 Selecteer een item met Δ / ∇ en druk daarna op \odot om opties weer te geven voor het geselecteerde item.

De huidige instelling verschijnt op het scherm

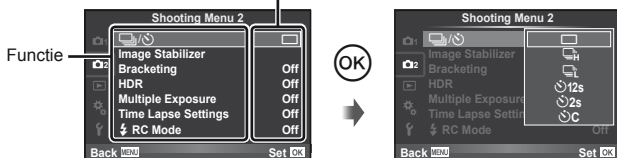

- 4 Gebruik Δ / ∇ om een optie te markeren en druk op \odot om te selecteren.
 - Druk meerdere keren op de knop **MENU** om het menu te verlaten.

Opmerkingen

- Voor de standaardinstellingen van iedere optie verwijzen wij naar "Menulijst" (Blz. 138).
- Een gids wordt gedurende ongeveer 2 seconden weergegeven nadat u een optie hebt geselecteerd. Druk op de knop **INFO** om gidsen weer te geven of te verbergen.

Fotografeermenu 1/fotografeermenu 2 gebruiken

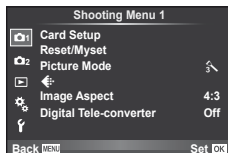

- 1 Card Setup (Blz. 75)
- Reset/Myset (Blz. 76)
- Picture Mode (Blz. 77)
- ← (Blz. 78)
- Image Aspect (Blz. 54)
- Digital Tele-converter (Blz. 84)
- 2 (Repeterende opnamen/zelfontspanner) (Blz. 65, 78)
- Image Stabilizer (Blz. 60)
- Bracketing (Blz. 79)
- HDR (Blz. 81)
- Multiple Exposure (Blz. 82)
- Time Lapse Settings (Blz. 83)
- RC Mode (Blz. 84)

De kaart formatteren

Kaarten moeten met deze camera worden geformatteerd voor ze voor het eerst worden gebruikt, of nadat ze met een andere camera of computer werden gebruikt. Bij het formatteren worden alle gegevens gewist die op de kaart staan, ook eventuele beveiligde opnamen.

Gaat u een gebruikte kaart formatteren, controleer dan eerst of deze kaart geen opnamen bevat die u wilt bewaren. “Toepasbare geheugenkaarten” (Blz. 119)

- 1 Selecteer [Card Setup] in Fotografeermenu 1.
- 2 Selecteer [Format].

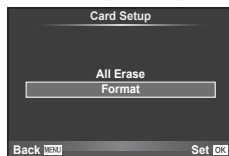

- 3 Selecteer [Yes] en druk op .

 - De kaart wordt dan geformatteerd.

Standaardinstellingen herstellen (Reset/Myset)

De camera-instellingen kunnen probleemloos worden hersteld naar de opgeslagen instellingen.

Reset-instellingen gebruiken

Standaardinstellingen herstellen.

- 1 Selecteer [Reset/Myset] in Fotografeermenu 1.
- 2 Selecteer [Reset] en druk op .
 - Markeer [Reset] en druk op om het resettype te kiezen. Om alle instellingen behalve de tijd, de datum en nog enkele andere te resetten, markeert u [Full] en drukt u op .
 - "Menulijst" (Blz. 138)



- 3 Selecteer [Yes] en druk op .

Myset opslaan

U kunt de huidige camera-instellingen opslaan voor andere standen dan de stand Fotograferen. U kunt opgeslagen instellingen oproepen in de standen **P**, **A**, **S** en **M**.

- 1 Pas de instellingen aan om ze op te slaan.
- 2 Selecteer [Reset/Myset] in Fotografeermenu 1.
- 3 Selecteer de gewenste bestemming ([Myset1]–[Myset4]) en druk op .
 - [Set] verschijnt naast de bestemmingen ([Myset1]–[Myset4]) waarin reeds instellingen zijn opgeslagen. Door [Set] nogmaals te selecteren, overschrijft u de vastgelegde instelling.
 - Selecteer [Reset] om het vastleggen te annuleren.
- 4 Selecteer [Set] en druk op .
 - Instellingen die opgeslagen kunnen worden in Myset "Menulijst" (Blz. 138)

Myset gebruiken

Stelt de camera in volgens de instellingen die werden geselecteerd voor Myset.

- 1 Selecteer [Reset/Myset] in Fotografeermenu 1.
- 2 Selecteer de gewenste instellingen ([Myset1]–[Myset4]) en druk op .
- 3 Selecteer [Yes] en druk op .



Verwerkingsopties (beeldeffecten)

U kunt individuele aanpassingen uitvoeren voor contrast, scherpte en andere parameters bij de instellingen [Picture Mode] (Blz. 62). Wijzigingen aan elk beeldeffect worden afzonderlijk opgeslagen.

- 1 Selecteer [Picture Mode] in Fotografeermenu 1.



- 2 Selecteer een optie met Δ ∇ en druk op \odot .
- 3 Druk op \triangleright om de instellingen weer te geven voor de geselecteerde optie.

				M	C
Contrast	Het verschil tussen lichte en donkere partijen	✓	✓	✓	✓
Sharpness	De beeldscherpte	✓	✓	✓	✓
Saturation	De kleurdiepte van het beeld	✓	✓	—	✓
Gradation	De tint aanpassen (gradatie).				
Auto	Deelt het beeld op in kleinere gebieden en bepaalt voor elke gebied afzonderlijk de helderheid. Dit werkt goed bij beelden waarin gebieden met een hoog contrast voorkomen zodat de lichte partijen te helder, en de donkere partijen te donker zouden worden.	✓	✓	✓	✓
Normaal	Gebruik de stand [Normal] bij normaal fotograferen.				
High Key	Gradatie bij een helder onderwerp.				
Low key	Gradatie bij een donker onderwerp.				
Effect (i-Enhance)	Voor het instellen van de mate waarin het effect wordt toegepast.	✓	—	—	✓
B&W Filter (Monotone)	Voor zwart/wit-foto's. De filterkleur wordt lichter en de complementaire kleur wordt donkerder.				
N:Neutral	Hiermee creëert u een normale zwart/wit-foto.				
Ye:Yellow	Geeft mooi doortekende witte wolken tegen een helderblauwe lucht weer.			✓	✓
Or:Orange	Accentueert de kleuren in blauwe luchten en zonsondergangen lichtjes.	—	—		
R:Red	Accentueert in sterke mate kleuren in blauwe luchten en de helderheid van karmozijnrood gebladerde.				
G:Green	Accentueert in sterke mate kleuren in rode lippen en groene bladeren.				

Pict. Tone (Monotone)	Kleurt zwart/wit-beelden.				
N:Neutral	Hiermee creëert u een normale zwart/wit-foto.				
S:Sepia	Sepia	—	—	✓	✓
B:Blue	Blauw				
P:Purple	Purper				
G:Green	Groen				

Let op

- Veranderingen van het contrast hebben alleen effect bij de instelling [Normal].

Beeldkwaliteit ()

Selecteer een beeldkwaliteit. U kunt een afzonderlijke beeldkwaliteit selecteren voor foto's en films. Dit is hetzelfde als het item [] in Live Control.

- U kunt de combinatie van resolutie en compressiefactor van de JPEG veranderen, alsook de pixelaantallen voor [] en [] . [Set], [Pixel Count] "De custom-menu's gebruiken" (Blz. 89)

De zelfontspanner instellen ()

U kunt de werking van de zelfontspanner naar wens instellen.

- 1 Selecteer [] in 2 Fotografeermenu 2.



- 2 Selecteer [] (custom) en druk op .
- 3 Gebruik om het item te selecteren en druk op .
 - Gebruik om de instelling te selecteren en druk op .

Frame	Stelt het aantal beelden in dat u wilt fotograferen.
Timer	Stelt de tijd in die verloopt vanaf het indrukken van de ontspanknop tot de foto is genomen.
Interval Time	Stelt het opname-interval in voor het tweede beeld en daaropvolgende beelden.

Variërende instellingen bij een reeks foto's (bracketing)

Met 'bracketing' wordt bedoeld dat diverse instellingen automatisch voor een reeks opnamen of een reeks beelden worden gevarieerd rond de huidige waarde. U kunt bracket shooting-instellingen opslaan en bracket shooting uitschakelen.

- 1 Selecteer [Bracketing] in Fotografeermenu 2 en druk op .



- 2 Druk na het selecteren van [On] op en selecteer het type bracket shooting.

- Wanneer u bracket shooting selecteert, verschijnt op het scherm.

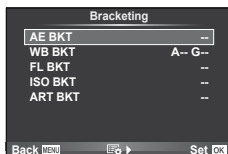

- 3 Druk op , selecteer instellingen voor parameters zoals het aantal opnamen en druk dan op de knop .

- Blijf op de knop drukken tot u terugkeert naar het scherm in stap 1.
- Als u [Off] selecteert in stap 2, worden de instellingen voor bracket shooting opgeslagen en kunt u normaal foto's maken.

Let op

- Kan niet worden gebruikt tijdens HDR-fotografie.
- Kan niet tegelijkertijd worden gebruikt met meervoudige belichting en time lapse-fotografieren.

AE BKT (AE bracketing)

De camera wijzigt de belichting bij iedere opname. De mate van wijziging kan worden geselecteerd uit 0.3 EV, 0.7 EV of 1.0 EV. Bij enkelbeeldopnamen wordt er één opname gemaakt telkens wanneer de ontspanknop helemaal wordt ingedrukt, maar bij repeterende opnamen blijft de camera opnamen maken in deze volgorde terwijl de ontspanknop helemaal is ingedrukt: geen wijziging, negatief, positief. Aantal opnamen: 2, 3, 5 of 7

- De -indicator wordt groen tijdens bracketing.
- De camera past de belichting aan door het diafragma en de sluitertijd (stand **P**), de sluitertijd (stand **A** en **M**) of het diafragma (stand **S**) te wijzigen.
- De camera past bracketing toe op de huidige geselecteerde waarde voor belichtingscorrectie.
- De grootte van de bracketingverhoging wijzigt naargelang de waarde ingesteld voor [EV Step]. "De custom-menu's gebruiken" (Blz. 89)

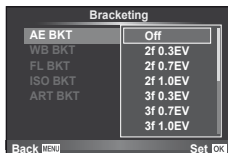

WB BKT (WB bracketing)

Op basis van één opname worden automatisch drie beelden met verschillende witbalans (aangepast in de opgegeven kleurrichtingen) gemaakt. Hierbij wordt gestart vanaf de huidige geselecteerde waarde voor de witbalans. WB-bracketing is beschikbaar in de standen **P**, **A**, **S** en **M**.

- De witbalans kan worden gewijzigd met 2, 4 of 6 stappen op de assen A–B (amber–blauw) en G–M (groen–magenta).
- De camera past bracketing toe op de huidige geselecteerde waarde voor witbalanscorrectie.
- Als er onvoldoende ruimte is op de kaart voor het geselecteerde aantal beelden, worden geen opnames gemaakt tijdens WB-bracketing.

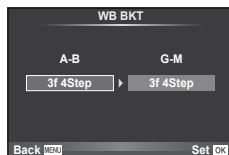

FL BKT (FL bracketing)

De camera varieert het flitterniveau bij drie verschillende opnames (geen aanpassing bij de eerste opname, negatief bij de tweede en positief bij de derde). Bij enkelbeeldopnamen wordt er één opname gemaakt telkens wanneer de ontspanknop wordt ingedrukt; bij repeterende opnamen worden alle opnames gemaakt terwijl de ontspanknop wordt ingedrukt.

- De **BKT**-indicator wordt groen tijdens bracketing.
- De grootte van de bracketingverhoging wijzigt naargelang de waarde ingesteld voor [EV Step]. "De custom-menu's gebruiken" (Blz. 89)

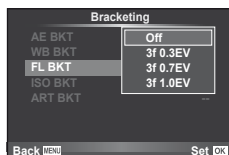

ISO BKT (ISO bracketing)

De camera wijzigt de gevoeligheid bij drie verschillende opnames, terwijl de sluitertijd en het diafragma ongewijzigd blijven. De mate van wijziging kan worden geselecteerd uit 0.3 EV, 0.7 EV of 1.0 EV. Telkens de ontspanknop wordt ingedrukt, maakt de camera bij de eerste opname drie foto's met de ingestelde gevoeligheid (of met de optimale gevoeligheidsinstelling bij selectie van 'Automatische gevoeligheid'), bij de tweede opname foto's met een negatief gewijzigde gevoeligheid en bij de derde opname foto's met een positief gewijzigde gevoeligheid.

- De grootte van de bracketingverhoging wijzigt niet naargelang de waarde ingesteld voor [ISO Step]. "De custom-menu's gebruiken" (Blz. 89)
- Bracketing wordt uitgevoerd, ongeacht de bovengrens die werd ingesteld met [ISO-Auto Set]. "De custom-menu's gebruiken" (Blz. 89)

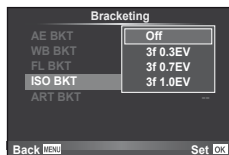

ART BKT (ART bracketing)

Iedere keer dat de sluitertijd wordt ontspannen, legt de camera meerdere beelden vast, telkens met een verschillende kunstfilterinstelling. U kunt kunstfilter-bracketing voor elk beeldeffect afzonderlijk in- of uitschakelen.

- De opname kan enige tijd in beslag nemen.
- ART BKT kan niet worden gecombineerd met WB BKT of ISO BKT.

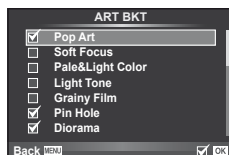

HDR-fotografie

De camera maakt verschillende beelden en voegt ze automatisch samen tot een HDR-beeld. U kunt ook verschillende beelden maken, die u dan op een computer samenvoegt via HDR-beeldvorming (HDR-bracketingfotografie).

- 1 Selecteer [HDR] in  Fotografeermenu 2 en druk op .



- 2 Selecteer een type HDR-fotografie en druk op de knop .

HDR1	Er worden vier opnamen gemaakt, elke opname met een verschillende belichting, waarna de opnamen in de camera worden gecombineerd tot één HDR-beeld.
HDR2	HDR2 biedt een indrukwekkender beeld dan HDR1. De ISO-gevoeligheid is ingesteld op 200. Verder bedraagt de langste sluitertijd die beschikbaar is 1 seconde en de langste belichting die beschikbaar is 4 seconden.
3F 2.0EV	Er wordt HDR-bracketing toegepast. Selecteer het aantal beelden en het belichtingsverschil. HDR-beeldbewerking wordt niet uitgevoerd.
5F 2.0EV	
7F 2.0EV	
3F 3.0EV	
5F 3.0EV	

- 3 Maak een opname.

- Wanneer u op de ontspanknop drukt, maakt de camera automatisch het ingestelde aantal beelden.
- Als u HDR toewijst aan een knop via de [Button Function] (Blz. 99), kunt u het scherm voor HDR-fotografie openen door op deze knop te drukken.

Let op

- In het geval van HDR1 en HDR2 is belichtingscorrectie niet beschikbaar.
- Als u opnamen maakt met een lagere sluitertijd, kan dit voor meer ruis zorgen.
- Plaats de camera op een statief of ander stabiliserend item en maak de opname.
- De afbeelding die op de monitor of in de zoeker wordt getoond tijdens het maken van de opname, zal verschillend zijn van het HDR-bewerkte beeld.
- In geval van HDR1 en HDR2 zal het HDR-bewerkte beeld als een JPEG-bestand worden opgeslagen. Wanneer de beeldkwaliteit is ingesteld op de stand [RAW], wordt het beeld opgenomen in RAW+JPEG-formaat. Het enige beeld dat in RAW-stand wordt opgeslagen, is een beeld met een aangepaste belichting.
- Bij de instelling HDR1/HD2 wordt de opnamestand vast ingesteld op [Natural] en de kleurinstelling op [sRGB]. [Full-time AF] is niet actief.
- Fotograferen met flits, bracketing, meervoudige belichting en time lapse shooting kunnen niet samen met HDR-fotografie worden gebruikt.

Meerdere belichtingen opnemen in één beeld (meervoudige belichting)

Maak meerdere opnamen in één beeld met de momenteel voor de beeldkwaliteit geselecteerde optie.

1 Selecteer [Multiple Exposure] in Fotografeermenu 2.

2 Pas de instellingen aan.

Frame	Selecteer [2f].
Auto Gain	Bij de instelling [On] wordt de helderheid van elk beeld ingesteld op 1/2 en worden de beelden op elkaar geplaatst. Bij de instelling [Off] worden de beelden op elkaar geplaatst met de oorspronkelijke helderheid van elk beeld.
Overlay	Bij de instelling [On] kunt u bovenop een RAW-beeld dat op een kaart is opgeslagen, verschillende foto's plaatsen en als een afzonderlijk beeld opslaan. Er wordt één foto gemaakt.

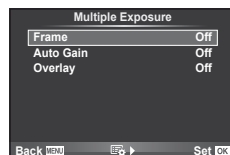

- wordt op de monitor weergegeven terwijl meervoudige belichting van toepassing is.

3 Maak een opname.

- wordt groen weergegeven wanneer de opname start.
- Druk op om de laatste opname te verwijderen.
- De vorige opname wordt boven het beeld geplaatst dat u door de lens ziet als referentie voor het kaderen van de volgende opname.

Tips

- 3 of meer beelden overlappen: Selecteer RAW voor [] en gebruik de optie [Overlay] om de opname met meervoudige belichting te herhalen.
- Voor meer informatie over het overlappen van RAW-beelden: [Edit] (Blz. 85)

Let op

- De camera gaat niet naar de sluimerstand terwijl meervoudige belichting van toepassing is.
- Foto's die met andere camera's werden gemaakt, kunnen niet worden opgenomen in een meervoudige belichting.
- Als [Overlay] ingesteld is op [On], worden de beelden die worden weergegeven als een RAW-beeld wordt geselecteerd, ontwikkeld met de instellingen op het ogenblik van de opname.
- Om de fotografeerfuncties in te stellen, dient u eerst de functie meervoudige belichting te annuleren. Bepaalde functies kunnen niet worden ingesteld.
- Meervoudige belichting wordt in de volgende situaties automatisch geannuleerd vanaf de eerste foto.

De camera wordt uitgeschakeld / U drukt op de knop / U drukt op de knop **MENU** / De fotografeerstand is ingesteld op een andere stand dan **P, A, S, M** / De batterij heeft geen vermogen meer / Er is een kabel aangesloten op de camera

- Wanneer een RAW-beeld geselecteerd is met [Overlay], wordt het JPEG-beeld weergegeven voor het beeld dat opgenomen is in JPEG+RAW-formaat.
- Wanneer u meerdere foto's maakt met de functie bracketing, wordt voorrang gegeven aan opnamen met meervoudige belichting. Terwijl het overlay-beeld wordt opgeslagen, wordt de functie bracketing teruggezet in de standaard fabrieksinstellingen.

Automatisch opnamen maken met vaste intervallen (time lapse-fotograferen)

U kunt instellen dat de camera automatisch opnamen maken met vaste intervallen. De opgenomen beelden kunnen ook worden opgenomen en een individuele film vormen. Deze instelling is alleen beschikbaar in de standen **P/A/S/M**.

- 1 Stel de volgende instellingen in onder [Time Lapse Settings] in  Fotografeermenu 2.

Frame	Stelt het aantal beelden in dat u wilt fotograferen.
Start Waiting Time	Stel in hoeveel tijd wordt gewacht voordat een opname wordt genomen.
Interval Time	Stel in hoe lang de intervals tussen opnamen duren na aanvang van fotograferen.
Time Lapse Movie	Stel de beeldkwaliteit van de framereeks in. [Off]: Elk beeld wordt vastgelegd als afzonderlijke foto. [On]: Elk beeld wordt vastgelegd als afzonderlijke foto en er wordt een individuele film gemaakt met behulp van de beeldreeks.

- De beeldkwaliteit van de film is [M-JPEG HD] en de beeldsnelheid is 10 fps.

2 Maak een opname.

- Er worden beelden vastgelegd zelfs als het beeld niet gefocust is na AF. Als u de focuspositie wilt vastzetten, dient u te fotograferen met de instellen voor handmatig focussen.
- [Rec View] blijft 0,5 seconden actief.
- Als de tijdsduur voorafgaand aan opname of het interval voor fotograferen is ingesteld op 1 minuut 31 seconden of langer, schakelen de monitor en de cameravoeding automatisch uit na 1 minuut. 10 seconden voordat de opname begint, schakelt de voeding automatisch weer in. Wanneer de monitor is uitgeschakeld, drukt u op de ontspanknop om deze terug in te schakelen.

Let op

- Als de stand AF is ingesteld op [C-AF] of [C-AF+TR], wordt dit automatisch gewijzigd naar [S-AF].
- Aanraakbediening is uitgeschakeld tijdens time lapse-fotograferen.
- Kan niet worden gebruikt met HDR-fotografie.
- Het is niet mogelijk om bulb-, tijd- of compositiefotografie te combineren met bracketing of meervoudige belichting, of om bracketing en meervoudige belichting te combineren.
- Als de oplaadtijd voor de flitser langer is dan de interval tussen beelden, werkt de flitser niet.
- Als de camera automatisch uitschakelt tijdens intervals tussen opnamen, schakelt deze weer op tijd in voor de volgende opname.
- Als een of meer van de stilstaande beelden niet correct worden opgenomen, wordt de time lapse-film niet gegenereerd.
- Wanneer er onvoldoende ruimte is op de kaart, wordt de film niet opgenomen.
- Opnamen maken binnen bepaald tijdsbestek wordt automatisch geannuleerd als een van de volgende opties wordt gebruikt: modusselectie, **MENU**-knop, -knop, lensontkoppeling of bij verbinding met de USB-kabel.
- Als u de camera uitschakelt, wordt opname binnen bepaald tijdsbestek geannuleerd.
- Het fotograferen kan gedurende de opnamereeks worden gestopt als er niet genoeg voeding resteert. Zorg er daarom voor dat de batterij voldoende vermogen heeft voordat u begint met fotograferen.

Flitserfotografie met draadloze afstandsbediening

U kunt draadloos fotograferen met flits dankzij de ingebouwde flitser en een speciale flitser die op afstand kan worden bediend.  "Flitserfotografie met draadloze afstandsbediening" (Blz. 125)

Digitale zoom (digitale teleconverter)







De digitale teleconverter wordt gebruikt om in te zoomen voorbij de huidige zoomverhouding. De camera slaat de middelste uitsnede op. De zoom wordt met ongeveer 2× vergroot.

1 Selecteer [On] voor [Digital Tele-converter] in  Fotografeermenu 1.

2 De weergave in de monitor wordt met een factor twee vergroot.



- Het onderwerp wordt vastgelegd zoals het op de monitor verschijnt.

Let op

- Digitale zoom is niet beschikbaar bij meerdere belichtingen in de stand  of wanneer , , ,  of  is geselecteerd in de stand **SCN**.
- Deze functie is niet beschikbaar wanneer [Movie Effect] is ingesteld op [On] in de stand .
- Wanneer een RAW-beeld wordt weergegeven, wordt het gedeelte dat op de monitor zichtbaar is, weergegeven in een kader.
- AF-kader valt weg.

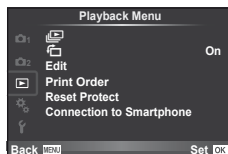
Het weergavemenu gebruiken



 (Blz. 59)
 (Blz. 85)
Edit (Blz. 85)

Print Order (Blz. 116)
Reset Protect (Blz. 87))
Connection to Smartphone (Blz. 107)

Geroteerde beelden weergeven

Wanneer deze functie ingesteld is op [On], worden foto's die werden gemaakt met de camera in portretoriëntatie, automatisch geroteerd en weergegeven in portretoriëntatie.

Foto's bewerken

Een gemaakte foto kunt u bewerken en opslaan als een nieuwe foto.

- 1 Selecteer [Edit] in het  Weergavemenu en druk op .
- 2 Gebruik   om [Sel. Image] te selecteren en druk op .
- 3 Selecteer met   het te bewerken beeld en druk daarna op .
 - Als het beeld een RAW-beeld is, wordt [RAW Data Edit] weergegeven, en als het beeld een JPEG-beeld is, wordt [JPEG Edit] weergegeven. Werd het beeld vastgelegd in een RAW+JPEG-indeling, dan worden zowel [RAW Data Edit] als [JPEG Edit] weergegeven. Selecteer het menu om het beeld te bewerken.
- 4 Selecteer [RAW Data Edit] of [JPEG Edit] en druk op .

RAW Data Edit	Maak een JPEG-kopie van een RAW-beeld bewerkt conform de instellingen.	
	[Current]	Het JPEG-kopie wordt verwerkt in overeenstemming met de actuele camera-instellingen. Pas de camera-instellingen aan voor u deze optie kiest.
	[Custom1] [Custom2]	Tijdens het bewerken van het beeld kunnen de instellingen op de monitor gewijzigd worden. U kunt de gebruikte instellingen opslaan.
	ART BKT	Het beeld wordt bewerkt op basis van de instellingen voor de geselecteerde kunstfilter.

Kies uit de volgende opties:
 [Shadow Adj]: Maakt de schaduwpartijen lichter.
 [Redeye Fix]: Voor het corrigeren van rode ogen op flitsopnamen.
 [⌂]: Gebruik de subregelbaar om de grootte van de uitsnede te kiezen en $\Delta \nabla \langle \triangleright$ om de uitsnede te positioneren.



JPEG Edit

[Aspect]: Wijzigt de breedte-hoogteverhouding van beelden van 4:3 (standaard) naar [3:2], [16:9], [1:1] of [3:4]. Nadat u de breedte-hoogteverhouding heeft gewijzigd, gebruikt u $\Delta \nabla \langle \triangleright$ om de positie van de uitsnede op te geven.

[Black & White]: Hiermee maakt u een beeld zwart/wit.

[Sepia]: Voor beelden in sepia-tinten.

[Saturation]: Voor het instellen van de kleurdiepte. De kleurverzadiging aanpassen terwijl u de foto op het scherm bekijkt.

[📐]: Om de foto te converteren naar 1280 × 960, 640 × 480 of 320 × 240. Beelden met een andere breedte-hoogteverhouding dan 4:3 (standaard) worden geconverteerd naar de beeldbestands grootte die hierbij het dichtst aanleunt.

[e-Portrait]: De huid ziet er zachter en glanzender uit.

Als gezichtsherkenning niet goed werkt, kunt u, afhankelijk van het beeld, eventueel niet corrigeren.

- 5** Zodra de instellingen volledig zijn, drukt u op OK .
- De instellingen worden toegepast op het beeld.

- 6** Selecteer [Yes] en druk op OK .
- Het bewerkte beeld wordt opgeslagen op de kaart.

! Let op

- Films en 3D-foto's kunnen niet worden bewerkt.
- Het is mogelijk dat de rode-ogen-correctie bij sommige foto's niet werkt.
- In de volgende gevallen kunt u een JPEG-beeld niet bewerken:
 Wanneer een beeld bewerkt wordt op een pc, wanneer er onvoldoende plaats is in het kaartgeheugen, wanneer een beeld op een andere camera wordt opgenomen
- Bij het wijzigen van het aantal pixels (📐) kunt u nooit een groter aantal pixels kiezen dan dat van de originele opname.
- ⌂ en [Aspect] kunt u enkel gebruiken om beelden met een breedte-hoogteverhouding 4:3 (standaard) te bewerken.
- Wanneer [Picture Mode] is ingesteld op [ART], wordt [Color Space] vastgezet op [sRGB].

Beeldoverlapping

U kunt tot 3 RAW-beelden die met de camera werden gemaakt, op elkaar plaatsen en als een afzonderlijk beeld opslaan.

Het beeld wordt opgeslagen met de beeldkwaliteit die ingesteld is op het ogenblik waarop het beeld wordt opgeslagen. (Als [RAW] geselecteerd is, wordt de kopie opgeslagen in de indeling [L+N+RAW].)

- 1 Selecteer [Edit] in het Weergavemenu en druk op .
- 2 Gebruik $\Delta \nabla$ om [Image Overlay] te selecteren en druk op .
- 3 Selecteer het aantal beelden in de overlapping en druk op .
- 4 Gebruik $\Delta \nabla \langle \rangle$ toom de RAW-beelden te selecteren die bij de overlapping gebruikt zullen worden.
 - Wanneer u het aantal beelden dat opgegeven is in stap 3 hebt geselecteerd, wordt de overlapping weergegeven.
- 5 Pas de verhoging aan.
 - Gebruik $\langle \rangle$ om een beeld te selecteren en $\Delta \nabla$ om de verhoging aan te passen.
 - De verhoging kan worden aangepast binnen het bereik 0,1 - 2,0. Controleer de resultaten op de monitor.
- 6 Druk op . Een dialoogvenster voor bevestiging wordt weergegeven; selecteer [Yes] en druk op .

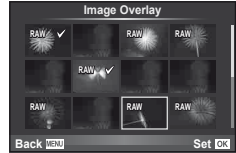

Tips

- Om 4 of meer beelden te overlappen, slaat u het op elkaar geplaatste beeld op als een RAW-bestand en gebruikt u herhaaldelijk [Image Overlay].

Audio-opname

U kunt een audio-opname (tot 30 sec. lang) toevoegen aan de huidige foto.

Dit is dezelfde functie als tijdens de weergave. (Blz. 58)

Alle beveiligingen annuleren

Met deze functie kunt de beveiliging van meerdere beelden in één keer annuleren.

- 1 Selecteer [Reset Protect] in het -weergavemenu.
- 2 Selecteer [Yes] en druk op .

Het instelmenu gebruiken

Gebruik het **f** Setup-menu om de basisfuncties van de camera in te stellen.



Optie	Beschrijving	
(Datum/tijd instellen)	Hiermee stelt u de klok van de camera in.	16
(Taal voor de monitor wijzigen)	Voor de schermteksten en de foutmeldingen kunt u naast het Engels ook andere talen kiezen.	—
(Helderheid van de monitor aanpassen)	U kunt de helderheid en de kleurtemperatuur van de monitor aanpassen. De instelling van de kleurtemperatuur heeft enkel betrekking op de weergave van de monitor. Gebruik <D> om (kleurtemperatuur) of (helderheid) te markeren en Δ / ▽ om de waarde aan te passen. Druk op de knop INFO om te schakelen tussen [Natural] en [Vivid] voor de kleurweergave op de monitor.	 —
Rec View	Kies of foto's onmiddellijk na het opnemen worden weergegeven en hoe lang ze worden weergegeven. Dit is handig als u de foto die u zojuist heeft genomen even wilt controleren. Door de ontspanknop half in te drukken terwijl u de foto controleert, kunt u onmiddellijk doorgaan met fotograferen. [0,3 sec]–[20 sec]: Hiermee selecteert u het aantal seconden dat de foto moet worden weergegeven. [Off]: De foto die op de kaart wordt opgeslagen, wordt niet weergegeven. [Auto]: Geeft de foto weer die wordt opgeslagen, en schakelt daarna over naar de stand weergeven. Dit is handig om een opname te controleren en eventueel direct te wissen.	—
Wi-Fi Settings	Stel de camera in voor aansluiting op een smartphone via een draadloze LAN-verbinding dankzij de draadloze functie op de camera.	107
Menu Display	Kies of u het Custom-menu wilt weergeven.	—
Firmware	De firmwareversie van uw product verschijnt. Als u informatie gaat inwinnen over uw camera of accessoires, of als u software wilt downloaden, moet u opgeven welke versie van elk van de producten u gebruikt.	—

De custom-menu's gebruiken

De camera-instellingen kunnen worden aangepast met het menu Custom.

Custom-menu

- AF/MF (Blz. 89)
- Button/Dial (Blz. 90)
- Release/ (Blz. 90)
- Disp//PC (Blz. 91)
- Exp//ISO (Blz. 92)
- Custom (Blz. 93)
- /Color/WB (Blz. 94)
- Record/Erase (Blz. 95)
- Movie (Blz. 96)
- Built-In EVF (Blz. 96)
- Utility (Blz. 97)

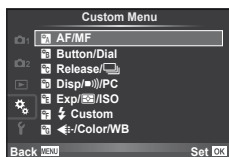

AF/MF

MENU → →

Optie	Beschrijving	
AF ModeAF-modus	Kies de AF-stand. Dit is identiek aan de instelling van de live control. U kunt afzonderlijke scherpstelmethodes instellen voor de stand Fotograferen en de stand .	72
Full-time AF	Als [On] is geselecteerd, blijft de camera scherpstellen, ook als de ontspanknop niet half wordt ingedrukt. Kan niet worden gebruikt met een Four Thirds-systeemlens.	—
AEL/AFL	Pas de AF- en AE-lock aan.	97
Reset Lens	In de stand [On] wordt de scherpstelling van de lens steeds op oneindig gezet zodra u de camera uitschakelt. De scherpstelling van krachtige zoomlens wordt ook hersteld.	—
BULB/TIME Focusing	Normaal wordt de scherpstelling vergrendeld tijdens de belichting als handmatig scherpstellen (MF) geselecteerd is. Selecteer [On] om scherpstellen met de scherpstelling mogelijk te maken.	—
Focus Ring	U kunt kiezen wat voor u de meest logische draairichting van de scherpstelring is.	—
MF Assist	Wanneer deze functie ingesteld is op [On], kunt u automatisch schakelen naar zoomen of maximaliseren in de handmatige scherpstelstand door aan de scherpstelring te draaien.	98
[] Set Home	Kies de positie van het AF-kader die zal worden opgeslagen als de home-positie. verschijnt op het scherm voor AF-kaderselectie terwijl u een home-positie kiest.	—

Optie	Beschrijving	👉
AF Illuminat.	Selecteer [Off] om de AF-verlichting uit te schakelen.	—
Face Priority	Selecteer de AF-stand Gezichtsprioriteit. Dit is identiek aan de instelling van de live control.	52
AF Area Pointer	Als u [Off] selecteert, wordt het AF-kader niet getoond tijdens de bevestiging.	—



Button/Dial

Optie	Beschrijving	👉
Button Function	Kies de functie die aan de geselecteerde knop is toegewezen. [Fn]Function, [Fn2]Function, [⊙]Function, [▶]Function, [▽]Function, [⏪]Function, [L-Fn]Function	99
Dial Function	U kunt de functies wijzigen die aan de achterste regelaar en de voorste regelaar zijn toegewezen.	—
Dial Direction	Kies de richting waarin de regelaar wordt gedraaid om de sluitertijd of het diafragma aan te passen. Verandering de richting van de programma-aanpassing.	—
Mode Dial Function	Past de opnamestand aan die werd ingesteld via de functieknop. U kunt opgeslagen Myset-instellingen toepassen. [Myset1] - [Myset4] (Blz. 76) kan worden geselecteerd wanneer de instellingen zijn geregistreerd.	—

Release/📄

Optie	Beschrijving	👉
RIs Priority S	Als u [On] selecteert, kan de sluitser ontspannen worden, zelfs als de camera niet scherpgesteld is. Deze optie kan afzonderlijk worden ingesteld voor de modi S-AF (Blz. 72) en C-AF (Blz. 72).	—
RIs Priority C		—
L fps	Kies de snelheid waarmee beelden worden doorgespoeld voor [L] en [LH]. De waarden zijn de maximale waarden bij benadering.	65
H fps		—
+ IS Off	Wanneer deze functie op [Off] is ingesteld, wordt de beeldstabilisator ingeschakeld voor repeterende opnamen.	—
Half Way RIs With IS	Als deze functie op [On] is ingesteld, werkt de beeldstabilisatie wanneer u de ontspanknop half indrukt.	—
Lens I.S. Priority	Als [On] geselecteerd is, wordt prioriteit gegeven aan de lensfunctie bij gebruik van een lens met een beeldstabilisatiefunctie.	—
Release Lag-Time	Als [Short] is geselecteerd, kan de vertragingstijd tussen het volledig indrukken van de ontspanknop en het moment van opname worden verminderd.*	—

* Dit leidt wel tot een kortere levensduur van de batterij. Zorg er ook voor dat de camera niet wordt blootgesteld aan schokbewegingen tijdens gebruik. Als dat wel gebeurt, kan het zijn dat de monitor geen onderwerpen meer weergeeft. Wanneer dat optreedt, schakelt u de camera uit en weer in.

Optie	Beschrijving	☞																																		
HDMI	[HDMI Out]: Het type digitaal videosignaal selecteren als een televisie wordt aangesloten via een HDMI-kabel. [HDMI Control]: Selecteer [On] om de camera te kunnen bedienen met afstandsbedieningen voor televisies die HDMI-controle ondersteunen.	101																																		
Video Out	Kies de videostandaard ([NTSC] of [PAL]) die in uw land of regio wordt gebruikt.	101																																		
 Control Settings	Kies de regelaars die in elke opnamestand worden weergegeven.	103																																		
	<table border="1" data-bbox="298 361 832 438"> <thead> <tr> <th data-bbox="298 361 539 394" rowspan="2">Regelaars</th> <th colspan="4" data-bbox="539 361 832 394">Stand Fotografieren</th> </tr> <tr> <th data-bbox="539 394 612 438">P/A/S/M</th> <th data-bbox="612 394 684 438">f<i>A</i>UTO</th> <th data-bbox="684 394 757 438">ART</th> <th data-bbox="757 394 832 438">SCN</th> </tr> </thead> <tbody> <tr> <td data-bbox="298 438 539 467">Live Control (Blz. 31)</td> <td data-bbox="539 438 612 467">✓</td> <td data-bbox="612 438 684 467">✓</td> <td data-bbox="684 438 757 467">✓</td> <td data-bbox="757 438 832 467">✓</td> </tr> <tr> <td data-bbox="298 467 539 496">Live SCP (Blz. 104)</td> <td data-bbox="539 467 612 496">✓</td> <td data-bbox="612 467 684 496">✓</td> <td data-bbox="684 467 757 496">✓</td> <td data-bbox="757 467 832 496">✓</td> </tr> <tr> <td data-bbox="298 496 539 525">Live Guide (Blz. 29)</td> <td data-bbox="539 496 612 525">–</td> <td data-bbox="612 496 684 525">✓</td> <td data-bbox="684 496 757 525">–</td> <td data-bbox="757 496 832 525">–</td> </tr> <tr> <td data-bbox="298 525 539 554">Art Menu</td> <td data-bbox="539 525 612 554">–</td> <td data-bbox="612 525 684 554">–</td> <td data-bbox="684 525 757 554">✓</td> <td data-bbox="757 525 832 554">–</td> </tr> <tr> <td data-bbox="298 554 539 583">Scene Menu</td> <td data-bbox="539 554 612 583">–</td> <td data-bbox="612 554 684 583">–</td> <td data-bbox="684 554 757 583">–</td> <td data-bbox="757 554 832 583">✓</td> </tr> </tbody> </table>		Regelaars	Stand Fotografieren				P/A/S/M	f <i>A</i> UTO	ART	SCN	Live Control (Blz. 31)	✓	✓	✓	✓	Live SCP (Blz. 104)	✓	✓	✓	✓	Live Guide (Blz. 29)	–	✓	–	–	Art Menu	–	–	✓	–	Scene Menu	–	–	–	✓
	Regelaars			Stand Fotografieren																																
			P/A/S/M	f <i>A</i> UTO	ART	SCN																														
	Live Control (Blz. 31)		✓	✓	✓	✓																														
	Live SCP (Blz. 104)		✓	✓	✓	✓																														
Live Guide (Blz. 29)	–	✓	–	–																																
Art Menu	–	–	✓	–																																
Scene Menu	–	–	–	✓																																
 Info Settings	Kies de informatie die wordt weergegeven als de knop INFO wordt ingedrukt. [▶ Info]: Kies de informatie die wordt weergegeven in schermvullende weergave. [LV-Info]: Kies de informatie die wordt weergegeven wanneer de camera zich in de opnamestand bevindt. [☒ Settings]: Kies de informatie die wordt weergegeven in de index- en kalenderweergave.	105, 106																																		
Displayed Grid	Selecteer [☐], [☐], [☐], [☐] of [☐] om een raster weer te geven op de monitor.	—																																		
Picture Mode Settings	Geef enkel het geselecteerde beeldeffect weer wanneer een beeldeffect is geselecteerd.	—																																		
Histogram Settings	[Highlight]: Kies de onderste limiet voor de weergave van lichte partijen. [Shadow]: Kies de bovenste limiet voor de weergave van schaduwpartijen.	105																																		
Mode Guide	Kies [Off] om geen hulp weer te geven voor de geselecteerde stand als de functiekноп naar een nieuwe instelling wordt gedraaid.	17																																		
Live View Boost	Als [On] geselecteerd is, wordt er voorrang aan gegeven om de beelden duidelijk zichtbaar te maken; de belichtingscorrectie en andere instellingen van de effecten zijn niet zichtbaar op de monitor.	—																																		
Frame Rate	Selecteer [High] om de beeldvertraging te reduceren. De beeldkwaliteit kan daardoor echter achteruitgaan.	—																																		
Art LV Mode	[mode 1]: Het filtereffect wordt altijd weergegeven. [mode 2]: Filtereffecten zijn niet zichtbaar op de monitor terwijl de ontspanknop half wordt ingedrukt. Kies een vloeiende weergave.	—																																		
Flicker reduction	Beperk het flikkereffect onder bepaalde soorten verlichting, waaronder fluorescentielampen. Wanneer een eventuele flikkering niet verminderd wordt door de [Auto]-instelling, stelt u deze parameter in op [50Hz] of [60Hz] in overeenstemming met de gebruikelijke vermogensfrequentie in de regio waar de camera wordt gebruikt.	—																																		

Optie	Beschrijving	
LV Close Up Mode	[mode1]: Als u de ontspanknop half indrukt, wordt de zoom geannuleerd. [mode2]: De zoom wordt niet geannuleerd wanneer u de ontspanknop half indrukt.	53
Peaking Settings	U kunt voor de kleur van de randverbetering kiezen tussen wit en zwart.	—
Backlit LCD	Als gedurende de geselecteerde tijd geen handelingen worden uitgevoerd, wordt de achtergrondverlichting gedimd om de batterij te sparen. De achtergrondverlichting wordt niet gedimd als [Hold] geselecteerd is.	—
Sleep	De camera wordt in de sluimerstand (energiebesparing) geschakeld als er gedurende de geselecteerde periode geen handelingen worden uitgevoerd. De camera kan opnieuw worden geactiveerd door de ontspanknop half in te drukken.	—
Auto Power Off	Hiermee wordt de camera uitgeschakeld na een ingestelde periode.	—
⏏ (Piepgeluid)	U kunt het piepgeluid, dat afgegeven wordt als de scherpstelling vergrendeld wordt, op [Off] zetten door op de ontspanknop te drukken.	—
USB Mode	Kies een stand om de camera op een computer of printer aan te sluiten. Kies [Auto] om de opties voor de USB-modus weer te geven telkens wanneer de camera wordt aangesloten.	—
Multifunctie-instellingen	Kies om al dan niet de functies weer te geven die toegewezen kunnen worden aan de multifunctieknop in een menu. Vijf functies kunnen worden weergegeven: [Color Creator], [ISO / WB], [WB / ISO], [Magnify] en [Image Aspect]. [Highlight&Shadow Control] wordt altijd weergegeven.	23





Optie	Beschrijving	
EV Step	Kies de omvang van de stappen die worden gebruikt bij het selecteren van de sluitertijd, het diafragma, de belichtingscorrectie en andere belichtingsparameters.	—
Noise Reduct.	Hiermee reduceert u de ruis die optreedt bij erg lange sluitertijden. [Auto]: Ruisonderdrukking wordt uitgevoerd bij lange sluitertijden of wanneer de interne temperatuur van de camera is toegenomen. [On]: Bij elke opname wordt ruisonderdrukking toegepast. [Off]: Ruisonderdrukking uit. • Met ruisonderdrukking is er ongeveer twee keer zoveel tijd nodig om het beeld op te nemen. • De ruisonderdrukking wordt automatisch uitgeschakeld bij repeterende opnamen. • Bij sommige lichtomstandigheden en onderwerpen werkt deze functie niet optimaal.	43
Noise Filter	Kies de mate van ruisonderdrukking die toegepast wordt bij hoge ISO-gevoeligheden.	—

Optie	Beschrijving	📷
ISO	De ISO-gevoeligheid instellen.	73
ISO Step	Selecteer de beschikbare stappen voor het kiezen van de ISO-gevoeligheid.	—
ISO-Auto Set	Kies de bovengrens en standaardwaarde die gebruikt worden voor de ISO-gevoeligheid als [Auto] geselecteerd is voor ISO. [High Limit]: Kies de bovengrens voor de automatische keuze van ISO-gevoeligheid. [Default]: Kies de standaardwaarde voor de automatische keuze van ISO-gevoeligheid.	—
ISO-auto	Kies de opnamestanden waarin de ISO-gevoeligheid [Auto] beschikbaar is. [P/A/S]: De automatische keuze van ISO-gevoeligheid is beschikbaar in alle modi behalve M . De ISO-gevoeligheid is vastgezet op ISO200 in stand M . [All]: De automatische keuze van ISO-gevoeligheid is beschikbaar in alle modi.	—
Metering	Kies een lichtmeetmethode aan de hand van de scène.	71
AEL Metering	Kies de metingsmethode die wordt gebruikt voor AE-lock (Blz. 97). [Auto]: Gebruik de momenteel geselecteerde meetmethode.	—
BULB/TIME Timer	Kies de maximale belichting voor bulb- en tijdfotografie.	—
BULB/TIME Monitor	Hiermee wordt de helderheid van de monitor ingesteld wanneer [BULB], [TIME] of [COMP] wordt gebruikt.	—
Live BULB	Kies het weergave-interval tijdens het fotograferen. Er zijn enkele beperkingen. De frequentie daalt bij een hoge ISO-gevoeligheid. Kies [Off] om de weergave uit te schakelen.	—
Live TIME	Tik op de monitor of druk de ontspanknop half in om de weergave te verversen.	—
Anti-Shock [♦]	Kies de tijd die er is tussen het indrukken van de ontspanknop en het ontspannen van de sluiters. Dit vermindert camerabewegingen ten gevolge van trillingen. Deze functie is handig voor bijvoorbeeld microscoopfotografie en astrofotografie. Dit is ook handig voor repeterende opnamen (Blz. 65) en fotografie met de zelfontspanner (Blz. 65).	—
Composiet-instellingen	Stel een belichtingstijd in als referentie in composietfotografie (Blz. 42).	—

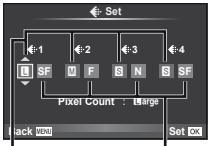
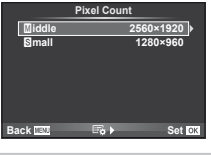
📷 ⚡ Custom

Optie	Beschrijving	📷
⚡ X-Sync.	Kies de sluitertijd die wordt gebruikt als de flits afgaat.	106
⚡ Slow Limit	Kies de langste sluitertijd die beschikbaar is als er een flits wordt gebruikt.	106
📷+📷	In de stand [On] wordt deze waarde opgeteld bij de waarde van de belichtingscorrectie en wordt de flitssterkeregeling geactiveerd.	50, 70

Optie	Beschrijving	👉
<p>← Set</p>	<p>U kunt de beeldkwaliteit van de JPEG selecteren uit verschillende combinaties van drie resoluties en vier compressiefactoren.</p> <ol style="list-style-type: none"> 1) Gebruik <D> om een combinatie ([←1] – [←4]) te kiezen en verander met Δ ∇. 2) Druk op OK.  <p>Image size (Beeldformaat) Compressiefactor</p>	67
<p>Pixel Count</p>	<p>Kies het aantal pixels voor beelden in [M]- en [S]-formaat.</p> <ol style="list-style-type: none"> 1) Selecteer [Middle] of [Small] en druk op >. 2) Kies een aantal pixels en druk op OK. 	67
<p>Shading Comp.</p>	<p>Kies [On] om randverlichting te corrigeren naargelang het type lens.</p> <ul style="list-style-type: none"> • Voor teleconverters of tussenringen is er geen correctie. • Er kan ruis zichtbaar zijn aan de randen van foto's die met een hoge ISO-gevoeligheid genomen zijn. 	—
<p>WB</p>	<p>Stel de witbalans in. Dit is identiek aan de instelling van de live control. U kunt ook de witbalans fijn afstellen in elke stand. U kunt ook fijninstellingen uitvoeren met de witbalanscorrectie op het superbedieningspaneel (Blz. 24).</p>	63
<p>All [WB]</p>	<p>[All Set]: Gebruik dezelfde witbalanscorrectie in alle modi behalve [CWB]. [All Reset]: Stel de witbalanscorrectie in op 0 voor alle modi behalve [CWB].</p>	—
<p>WB AUTO Keep Warm Color</p>	<p>Selecteer [Off] om 'warme' kleuren te elimineren uit foto's die bij gloeilamplicht werden genomen.</p>	—
<p>⚡ +WB</p>	<p>Pas de witbalans aan voor gebruik met een flitser.</p>	—
<p>Color Space</p>	<p>Hiermee kunt u selecteren hoe kleuren door de monitor of printer worden weergegeven.</p>	—





Optie	Beschrijving	☞
Quick Erase	Als u [On] selecteert, wordt het huidige beeld onmiddellijk verwijderd als u op de  -knop drukt in de afspelweergave.	—
RAW+JPEG Erase	Kies welke actie wordt uitgevoerd als u in de enkelbeeldweergave een foto verwijdert die opgenomen is met de instelling RAW+JPEG (Blz. 34). [JPEG]: Alleen de JPEG-kopie wordt verwijderd. [RAW]: Alleen de RAW-kopie wordt verwijderd. [RAW+JPEG]: Beide kopieën worden verwijderd. • Zowel de RAW- als JPEG-kopieën worden gewist wanneer geselecteerde beelden worden gewist of wanneer [All Erase] (Blz. 75) is geselecteerd.	67
File Name	[Auto]: Zelfs als u een nieuw kaartje plaatst, worden de bestandnummers van het vorige kaartje aangehouden. Het nummers van bestanden gaat voort vanaf het laatste nummer dat werd gebruikt of vanaf het hoogste nummer dat beschikbaar is op de kaart. [Reset]: Als u een nieuwe kaart plaatst, beginnen de mapnummers met 100 en de bestandsnaam met 0001. Als u een kaart plaatst waarop al foto's staan, beginnen de bestandsnummers met het nummer dat volgt op het hoogste bestandsnummer dat al op het kaart stond.	—
Edit Filename	Kies hoe een naam aan beeldbestanden wordt gegeven door het hierna grijs gemarkeerde gedeelte van de bestandsnaam te bewerken. sRGB: Pmdd0000.jpg _____ Pmdd Adobe RGB: _mdd0000.jpg _____ mdd	—
Priority Set	Kies de standaardkeuze ([Yes] of [No]) voor dialoogvensters voor bevestiging.	—
dpi Settings	De afdrukresolutie instellen.	—
Copyright Settings*	Voeg de naam van de fotograaf en de eigenaar van het auteursrecht toe aan nieuwe foto's. De naam kan tot 63 tekens lang zijn. [Copyright Info.]: Selecteer [On] om de naam van de fotograaf en de eigenaar van het auteursrecht op te nemen in de Exif-gegevens van nieuwe foto's. [Artist Name]: Voer de naam van de fotograaf in. [Copyright Name]: Voer de naam in van de eigenaar van het auteursrecht. <ol style="list-style-type: none"> 1) Markeer een teken ① en druk op  om het gemarkeerde teken toe te voegen aan de naam ②. 2) Herhaal stap 1 om de naam te vervolledigen, markeer vervolgens [END] en druk op . <ul style="list-style-type: none"> • Om een teken te verwijderen, drukt u op de knop INFO om de cursor in het naamvak te plaatsen ②, markeer het teken en druk op . 	—



* OLYMPUS kan niet aansprakelijk worden gesteld voor schade ten gevolge van geschillen over het gebruik van [Copyright Settings]. Gebruik deze functie op uw eigen risico.

Movie

MENU →  → 









Optie	Beschrijving	
 Mode	Kies een stand om videobeelden op te nemen. Deze optie kan ook worden geselecteerd met live control.	66
Movie 	Kies [Off] om videobeelden zonder geluid op te nemen. Deze optie kan ook worden geselecteerd met live control.	73
Movie Effect	Kies [On] om filmeffecten mogelijk te maken in stand  .	43
Wind Noise Reduction	Vermindert het geluid van de wind tijdens de opname.	—
Recording Volume	Kies de gevoeligheid voor de interne microfoon van de camera. Pas de gevoeligheid aan met behulp van de achterste regelaar of Δ ∇ , terwijl u het piekgeluidsniveau controleert dat de voorbije seconden is opgepikt door de microfoon.	—
Movie+Photo Mode	Kies op welke manier er wordt gefotografeerd tijdens filmopnamen. [mode1]: Neem foto's tijdens een filmopname zonder de opname te stoppen. [mode2]: Stop de opname om foto's te nemen. De opname wordt hervat nadat de foto is genomen.	22, 27

7

Menufunctions (Custom-menu's)

Built-In EVF

MENU →  → 

Optie	Beschrijving	
Built-in EVF Style	Kies de weergavestijl van de zoeker.	—
 Info Settings*	Net als de monitor kunt u de zoeker gebruiken om histogrammen alsook licht- en schaduwpartijen weer te geven.	—
 Displayed Grid*	Geef een compositieraster weer in de zoeker. Kies uit  ,  ,  en  .	—
EVF Auto Switch	Als [Off] is geselecteerd, zal de monitor niet worden ingeschakeld wanneer u uw oog tegen de zoeker houdt. Druk op de knop  om de weergave te kiezen.	—
EVF Adjust	Pas de helderheid en kleurschakering van de zoeker aan. De helderheid wordt automatisch ingesteld wanneer [EVF Auto Luminance] op [On] is ingesteld.	—
 Half Way Level*	Wanneer dit is ingesteld op [Off], wordt de waterpas niet getoond wanneer de ontspanknop half wordt ingedruwd.	—

* Dit is nuttig wanneer [Built-in EVF Style] is ingesteld op [Style 1] of [Style 2].

Optie	Beschrijving	
Pixel-Mapping	Met de functie Pixel Mapping kan de camera het beeldopneemelement en de beeldbewerkingfuncties controleren en bijstellen.	137
Exposure Shift	Pas de optimale belichting afzonderlijk aan voor elke meetmethode. <ul style="list-style-type: none"> • Dit beperkt het aantal opties voor de belichtingscorrectie in de geselecteerde richting. • De effecten zijn niet zichtbaar op de monitor. Voor normale aanpassingen aan de belichting gebruikt u de belichtingscorrectie (Blz. 50). 	—
Warning Level	Kies het batterijniveau waarop de waarschuwing wordt weergegeven.	15
Level Adjust	U kunt de hoek van de level gauge instellen. [Reset]: Herstelt ingestelde waarden naar de fabrieksinstellingen. [Adjust]: Stelt de huidige camerapositie in als het nulpunt.	—
Touch Screen Settings	Activeer het aanraakscherm. Kies [Off] om het aanraakscherm uit te schakelen.	—
Eye-Fi*	Schakel het uploaden in of uit wanneer een Eye-Fi-kaart wordt gebruikt. Wordt getoond als een Eye-Fi-kaart is geplaatst.	—
Elektronische zoomsnelheid	U kunt de gebruikte zoomsnelheid wijzigen wanneer u de krachtige zoomlens (ED 14-42 mm f3.5-5.6 EZ) gebruikt met de zoomring.	122

* Gebruik overeenkomstig de lokale voorschriften. In een vliegtuig en op andere plaatsen waar het gebruik van draadloze apparaten verboden is, dient u de Eye-Fi-kaart uit de camera te verwijderen of [Off] te selecteren voor [Eye-Fi]. De camera ondersteunt de 'eindeloze' Eye-Fi-stand niet.

AEL/AFL

MENU → → → [AEL/AFL]

De autofocus en de meting kunnen worden uitgevoerd door op de knop te drukken waaraan AEL/AFL is toegewezen. Kies een stand voor elke scherpstelstand.

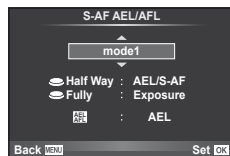



AEL/AFL

Modus		Ontspanknopfunctie				Knopfunctie	
		Half indrukken		Helemaal indrukken		Als u de AEL-/AFL-knop ingedrukt houdt	
		Focus	Belichting	Focus	Belichting	Focus	Belichting
S-AF	mode1	S-AF	Vastgehouden	—	—	—	Vastgehouden
	mode2	S-AF	—	—	Vastgehouden	—	Vastgehouden
	mode3	—	Vastgehouden	—	—	S-AF	—
C-AF	mode1	C-AF start	Vastgehouden	Vastgehouden	—	—	Vastgehouden
	mode2	C-AF start	—	Vastgehouden	Vastgehouden	—	Vastgehouden
	mode3	—	Vastgehouden	Vastgehouden	—	C-AF start	—
MF	mode4	—	—	Vastgehouden	Vastgehouden	C-AF start	—
	mode1	—	Vastgehouden	—	—	—	Vastgehouden
	mode2	—	—	—	Vastgehouden	—	Vastgehouden
	mode3	—	Vastgehouden	—	—	S-AF	—

MF Assist

MENU →  →  → [MF Assist]

Dit is een hulpfunctie voor scherpstellen voor MF. Wanneer u aan de scherpstelling hebt gedraaid, is de rand van het onderwerp verbeterd of is een gedeelte van de schermweergave vergroot. Wanneer u niet meer aan de de scherpstelling draait, keert het scherm terug naar het originele beeld.

Magnify	Hiermee vergroot u een gedeelte van het scherm. U kunt het gedeelte dat u wilt vergroten vooraf instellen met het AF-kader.  [AF Area] (Blz. 51)
Peaking	Hiermee worden duidelijk bepaalde omtrekken met randverbetering weergegeven. U kunt de kleur van de verbetering selecteren.  [Peaking Settings] (Blz. 92)

Opmerkingen

- [Magnify] en [Peaking] kunnen met de knop worden weergegeven. Het display verandert telkens u op de knop drukt. Wijs de schakelfunctie vooraf toe aan een van de knoppen met [Button Function] (Blz. 99).

Let op

- Wanneer u Peaking gebruikt, worden de randen van kleine onderwerpen vaak sterker verbeterd. Hiermee wordt niet gegarandeerd dat de scherpstelling nauwkeurig is.

Button Function

MENU → → → [Button Function]

Zie de onderstaande tabel voor de functies die toegewezen kunnen worden. De beschikbare opties zijn afhankelijk van de specifieke knop.

Knopfuncties

[Fn] Function / [Fn2] Function / [⊙] Function*1 / [▷] Function / [▽] Function / [⊞] Function / ([Direct Function]*2 / [•••]*3) / [L-Fn] Function*4











*1 Niet beschikbaar in stand







*2 Wijs de functie toe aan elke .

*3 Kies het AF-kader.

*4 Kies de functie die aan de knop op sommige lenzen is toegewezen.

	Pas de belichtingscorrectie aan.
	Pas de ISO-gevoeligheid aan met de voorste regelaar en de witbalans met de achterste regelaar.
	Pas de witbalans aan met de voorste regelaar en de ISO-gevoeligheid met de achterste regelaar.
AEL/AFL	AE-vergrendeling of AF-vergrendeling. De functie verandert op basis van de [AEL/AFL]-instelling. Wanneer AEL geselecteerd is, drukt u eenmaal op de knop om de belichting te vergrendelen en [AEL] weer te geven op de monitor. Druk nogmaals op de knop om de vergrendeling te annuleren.
	Druk op de knop om een film op te nemen.
(Voorbeeld)	Het diafragma wordt verlaagd naar de geselecteerde waarde terwijl de knop wordt ingedrukt.
(Witbalans met één druk)	De camera meet de witbalans wanneer de knop wordt ingedrukt (Blz. 64).
[•••] (AF-veld)	Kies het AF-kader.
[•••] Home	Door op de knop te drukken, wordt de positie van het AF-kader geselecteerd die is opgeslagen met [•••] Set Home (Blz. 89). De home-positie van het AF-kader wordt aangeduid met een -pictogram. Druk nogmaals op de knop om naar de AF-kaderstand terug te keren. Als de camera wordt uitgeschakeld terwijl de home-positie geselecteerd is, wordt de home-positie teruggesteld.
MF	Druk op de knop om de handmatige scherpstelstand te selecteren. Druk nogmaals op de knop om de voordien geselecteerde AF-stand te herstellen.
RAW	Druk op de knop om te schakelen tussen de opnamestanden JPEG en RAW+JPEG.
TEST (testbeeld)	Foto's die zijn genomen wanneer de knop is ingedrukt worden op de monitor weergegeven maar worden niet op het geheugenkaart opgeslagen.
Myset1 – Myset4	Wisselt tussen de opgeslagen Myset-instellingen wanneer de knop wordt ingedrukt. Druk nogmaals op de knop om terug te gaan.

 Level Disp	Druk op de knop om de waterpas weer te geven, en druk er opnieuw op om de waterpas uit te schakelen. De waterpas is beschikbaar wanneer [Style 1] of [Style 2] is ingesteld in [Built-in EVF Style].
	U kunt de knop gebruiken om te kiezen tussen  en  wanneer de onderwatertas is bevestigd. Houd de knop ingedrukt om terug te keren naar de vorige modus. Als u deze functie toewijst aan een knop, zal de lens automatisch worden ingesteld op de WIDE- of TELE-optie door te schakelen tussen  en  terwijl u een lens met een krachtige zoom gebruikt.
Livegids	Druk op de knop om de livegidsen weer te geven.
 (digitale teleconverter)	Druk op de knop om de digitale zoom in of uit te schakelen.
 (vergroten)	Druk op de knop om het zoomkader weer te geven. Druk nogmaals op de knop om het beeld te vergroten. Houd de knop ingedrukt om het zoomkader uit te schakelen.
Peaking	Met elke druk op de knop schakelt de monitor tussen display/niet display. Wanneer Peaking wordt weergegeven, zijn de histogramweergave en de weergave van overbelichte en onderbelichte delen niet beschikbaar.
AF stop	Stopt de automatische scherpsstelling.
	Kies een optie voor repeterende opnamen of zelfontspanner.
	Kies een flitserfunctie.
HDR	Wisselt naar HDR-opname met de opgeslagen instellingen.
BKT	Schakelt BKT-fotograferen in met de opgeslagen instellingen.
Multifunctie	Druk op de knop om de geselecteerde multifunctie te annuleren*. Wanneer u naar de geannuleerde functies gaat, moet u op de knop drukken terwijl u aan de regelaar draait.
 Lock (vergrendeling aanraakscherm)	Druk op de knop en houd hem ingedrukt om de bediening van het aanraakpaneel te activeren en te deactiveren.
Elektronische zoom	Wanneer u een lens gebruikt met een powerzoomfunctie, moet u na het indrukken van de knop de pendelknop gebruiken om te zoomen.

* Multifunctie:  (Regeling van licht- en schaduwpartijen),  (Color Creator),  (ISO-gevoeligheid/witbalans),  (Witbalans/ISO-gevoeligheid),  (Zoomkader-AF/zoom-AF),  (Beeldverhouding)

Camerabeelden weergeven op een televisie

MENU → → → [HDMI], [Video Out]

Gebruik de apart verkochte kabel om opgenomen beelden op uw televisie weer te geven. Sluit de camera aan op een HD-tv met een HDMI-kabel om beelden van hoge kwaliteit op een televisiescherm te bekijken. Bij het aansluiten van televisietoestellen met een AV-kabel moet u eerst de [Video Out]-instellingen van de camera instellen (Blz. 91).

AV-kabel (optioneel: CB-AVC3)

(aansluiten op de video-ingang (geel) en de audio-ingang (wit) van de televisie)



HDMI-kabel

(aansluiten op de HDMI-connector op de televisie)

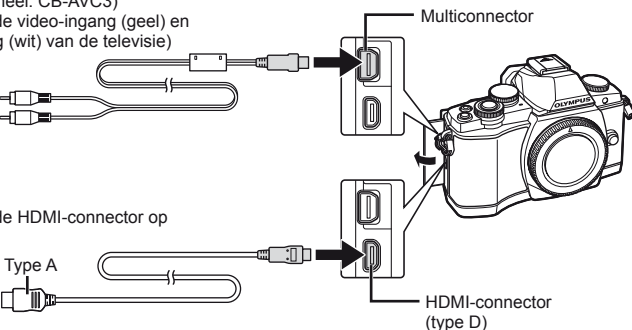

1 Sluit de tv en camera aan en kies de invoerbron van de televisie.

- De monitor van de camera wordt uitgeschakeld wanneer de kabel is aangesloten.
- Druk op de knop als u de verbinding via een AV-kabel uitvoert.

Let op

- Voor meer details over het wijzigen van de ingangsbron van de televisie raadpleegt u de handleiding van de televisie.
- Afhankelijk van de instellingen van uw televisie kunnen de weergegeven beelden en de informatie uitgesneden zijn.
- Als de camera met zowel een A/V- als HDMI-kabel is aangesloten, wordt voorrang gegeven aan HDMI.
- Als de camera via een HDMI-kabel is aangesloten, kunt u het digitale videosignaaltype selecteren. Kies een indeling dat overeenkomt met het ingangsformaat dat op de televisie werd geselecteerd.

1080i	Er wordt voorrang gegeven aan 1080i HDMI-uitvoer.
720p	Er wordt voorrang gegeven aan 720p HDMI-uitvoer.
480p/576p	480p/576p HDMI-uitvoer. 576p wordt gebruikt wanneer [PAL] is geselecteerd voor [Video Out] (Blz. 91).

- U kunt geen foto's of films opnemen als de HDMI-kabel aangesloten is.
- Sluit de camera niet aan op andere HDMI-uitvoerapparaten. Hierdoor zou de camera beschadigd raken.
- HDMI-uitvoer is niet mogelijk als de camera via USB verbonden is met een computer of een printer.

De afstandsbediening van de tv gebruiken

De camera kan worden bediend met een afstandsbediening van een tv wanneer deze is aangesloten op een tv die HDMI-controle ondersteunt.  [HDMI] (Blz. 91)

Opmerkingen

- U kunt de camera bedienen door de bedieningsaanwijzingen te volgen die worden weergegeven op de tv.
- Tijdens de enkelbeeldweergave kunt u de informatieweergave weergeven of verbergen door op de 'Rode' knop te drukken, en kunt u de indexweergave weergeven of verbergen door op de 'Groene' knop te drukken.
- Sommige televisies ondersteunen niet alle functies.

De weergave van de bedieningspanelen kiezen

MENU → → → [Control Settings]

Stel in of u bedieningspanelen wilt weergeven voor de optieselectie bij het fotograferen met live view. Wanneer elk scherm wordt getoond, kan tussen de schermen worden gewisseld zoals hieronder getoond.

De bedieningspanelen weergeven

- 1 Druk op de knop en selecteer de opnamestand live view.

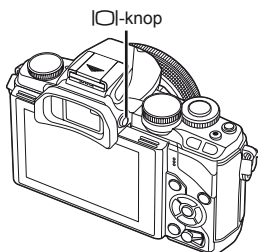

- 2 Druk op de knop terwijl het bedieningspaneel wordt getoond, druk dan op de **INFO**-knop om het scherm te wisselen.

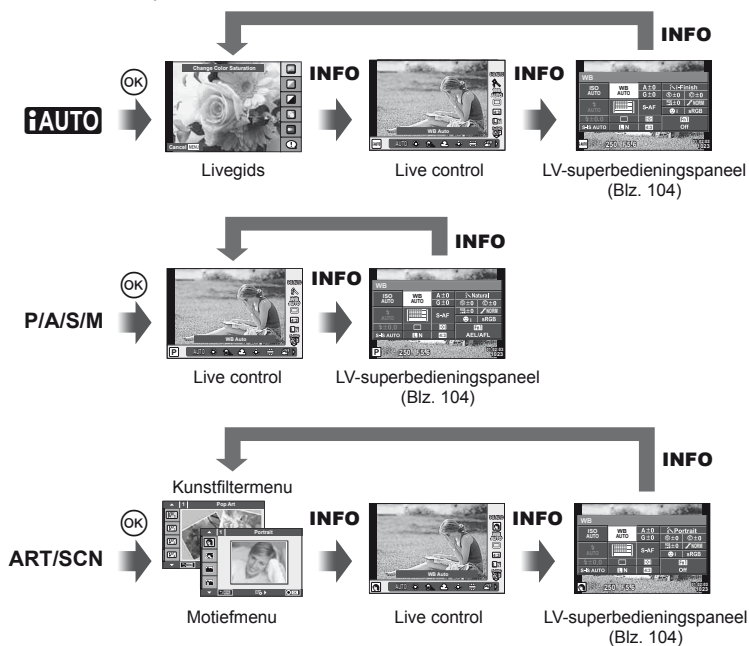

LV-superbedieningspaneel

Dit is het superbedieningspaneel dat wordt gebruikt voor het instellen van opties in de opnamestand live view. De statussen van de opname-instellingen worden in een lijst getoond. Gebruik de pendelknop of de aanraakbediening om opties te selecteren of de instellingen te wijzigen.

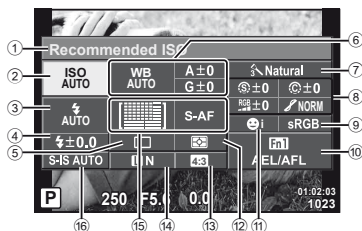

Instellingen die kunnen worden aangepast met behulp van het LV-superbedieningspaneel

- | | | |
|--|----------------------------------|---------|
| ① Momenteel geselecteerde optie | Gradatie | Blz. 77 |
| ② ISO-gevoeligheid | Z&W-filter | Blz. 77 |
| ③ Flitsfunctie | Fototint | Blz. 78 |
| ④ Flitssterkteregelaar | ⑨ Kleurruimte | Blz. 94 |
| ⑤ Repeterende opnamen/
zelfontspanner | ⑩ Knopfunctietoewijzing | Blz. 99 |
| ⑥ Witbalans | ⑪ Gezichtsprioriteit | Blz. 52 |
| Witbalanscorrectie | ⑫ Lichtmeetstand | Blz. 71 |
| ⑦ Beeldefecten | ⑬ Breedte-hoogteverhouding | Blz. 54 |
| ⑧ Scherpste | ⑭ Beeldkwaliteit | Blz. 67 |
| Contrast | ⑮ Autofocusstand | Blz. 72 |
| Kleurintensiteit | Autofocusveld | Blz. 51 |
| ⑩ Let op | ⑯ Beeldstabilisator | Blz. 60 |

Let op

- Niet weergegeven in de video-opnamestand.

- 1 Druk op de knop bij het fotograferen met live view.
 - Live control wordt weergegeven.
- 2 Druk op de **INFO**-knop om het LV superbedieningspaneel weer te geven.
 - Elke keer dat u op de **INFO**-knop drukt, verandert de display.
- 3 Raak de functie aan die u wilt instellen.
 - De cursor wordt op de aangeraakte functie weergegeven.
- 4 Druk op de knop om een instelling te selecteren.

Opmerkingen

- Ook beschikbaar in de menu's **ART** of **SCN**. Raak het pictogram aan van de functie die u wilt selecteren.

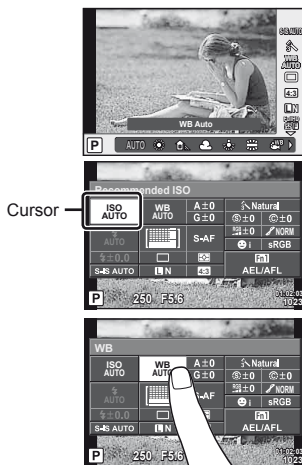

Informatieschermen toevoegen

MENU → → → [Info Settings]

LV-Info (Schermen met opnamegegevens)

Gebruik [LV-Info] om de volgende schermen met opnamegegevens toe te voegen. De toegevoegde schermen worden weergegeven door tijdens de opname herhaaldelijk de knop **INFO** in te drukken. U kunt ook kiezen om schermen met standaardinstellingen niet weer te geven.



Histogramweergave



Weergave van overbelichte en onderbelichte delen

Weergave van overbelichte en onderbelichte delen

Delen boven de bovengrens voor de helderheid van het beeld worden rood weergegeven, delen onder de ondergrens blauw. [Histogram Settings] (Blz. 91)

Info (Schermen met weergavegegevens)

Gebruik [Info] om de volgende schermen met weergavegegevens toe te voegen. De toegevoegde schermen worden weergegeven door tijdens de weergave herhaaldelijk de knop **INFO** in te drukken. U kunt ook kiezen om schermen met standaardinstellingen niet weer te geven.

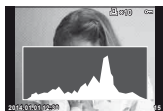

Histogramweergave



Weergave van overbelichte en onderbelichte delen



Lichtbakweergave

Lichtbakweergave

Twee beelden naast elkaar vergelijken. Druk op de knop om het beeld te selecteren aan de andere kant van de monitor.

- Het basisbeeld wordt rechts weergegeven. Gebruik om een beeld te selecteren en druk op de knop om het beeld naar links te verplaatsen. Het beeld dat u wilt vergelijken met het beeld links, kan rechts worden geselecteerd. Om een ander basisbeeld te kiezen, markeert u het rechtse beeld en drukt u op de knop .
- Druk op **Fn1** om in te zoomen op het huidige beeld. Draai aan de achterste regelaar om de zoomverhouding te wijzigen.

Wanneer u inzoomt, kunt u gebruiken om naar andere gedeelten van het beeld te bladeren, en kunt u met de voorste regelaar een van de beelden selecteren.



Settings (Indexweergave/kalenderweergave)

U kunt een indexweergave toevoegen met een afwijkend aantal kaders en een kalenderweergave met [Settings]. De toegevoegde schermen worden weergegeven door tijdens het afspeLEN aan de achterste regelaar te draaien.

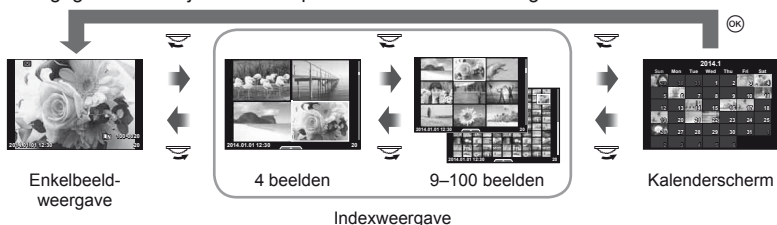

Sluittijden als de flits automatisch ontsteekt

MENU → → → [⚡ X-Sync.] [⚡ Slow Limit]

U kunt de sluitertijd instellen voor standen waarin de flitser automatisch ontbrandt.

Stand	Flitsmoment (synchroon)	Bovenste limiet	Onderste limiet
P	De langzamere van 1/ (lensbrandpuntslengte×2) en de [⚡ X-Sync.] instellingen	[⚡ X-Sync.]-instelling*	[⚡ Slow Limit]- instelling
A			
S	Geen onderste limiet		
M			

* 1/250 sec. bij gebruik van de interne flitser, 1/200 sec. en 1/180 sec. (FL-50R) bij gebruik van een afzonderlijk verkochte externe flitser.

U kunt de draadloze LAN-functie op deze camera gebruiken om verbinding te maken met een Wi-Fi-compatibele smartphone. Vervolgens kunt u via de smartphone beelden delen (bekijken en verzenden) of de camera bedienen. Voor deze verbinding moet u Ol Share (OLYMPUS IMAGE SHARE), de smartphone-app, op de smartphone installeren.

Meer details vindt u op

<http://olympuspen.com/OIShare/>

! Let op

- Lees "Voorzorgsmaatregelen bij gebruik van de draadloze LAN-functie" (Blz. 149) voordat u de draadloze LAN-functie gebruikt.
- Als u de draadloze LAN-functie gebruikt in een land buiten de regio waar u de camera hebt gekocht, bestaat het risico dat de camera niet voldoet aan de regelgeving inzake draadloze communicatie van dat land. Olympus kan niet verantwoordelijk worden geacht voor het niet voldoen aan deze regelgeving.
- Zoals bij alle draadloze communicatie bestaat er altijd het risico op onderschepping door derden.
- De draadloze LAN-functie op de camera kan niet worden gebruikt om verbinding te maken met een privé of publiek toegangspunt.

Uw camera instellen voor draadloze LAN-verbinding (Wi-Fi-instellingen)

Om de draadloze LAN-functies op de camera te kunnen gebruiken, moet u de nodige gegevens instellen, zoals het wachtwoord dat bij de verbinding wordt gebruikt. Beschikbare opties: [Private] dat bij elke verbinding dezelfde instellingen gebruikt en [One-Time] voor een eenmalige verbinding.

Een selectiemethode met wachtwoord instellen

- 1 Selecteer [Wi-Fi Settings] in het **f** setup-menu en druk op **OK**.
- 2 Selecteer [Wi-Fi Connect Settings] en druk op **▷**.
- 3 Selecteer de draadloze LAN-verbindingmethode en druk op **OK**.
 - [Private]: maak verbinding met een vooraf ingesteld wachtwoord.
 - [One-Time]: maak verbinding met elke keer een ander wachtwoord.
 - [Select]: Selecteer welke methode u elke keer wilt gebruiken.
 - [Off]: De Wi-Fi-functie is uitgeschakeld.





Het wachtwoord van een privéverbinding wijzigen

Wijzig het wachtwoord voor [Private].

- 1 Selecteer [Wi-Fi Settings] in het **f** setup-menu en druk op **OK**.
- 2 Selecteer [Private Password] en druk op **▷**.
- 3 Volg de bedieningsaanwijzingen en druk op de knop **⊙**.
 - Er wordt een nieuw wachtwoord ingesteld.





Het delen van selecties annuleren

Schrap het deelorder voor de geselecteerde beelden.

- 1 Selecteer [Wi-Fi Settings] in het  setup-menu en druk op .
- 2 Selecteer [Reset share Order] en druk op .
- 3 Selecteer [Yes] en druk op .





Draadloze LAN-instellingen initialiseren

Initialiseert inhoud van [Wi-Fi Settings].

- 1 Selecteer [Wi-Fi Settings] in het  setup-menu en druk op .
- 2 Selecteer [Reset Wi-Fi Settings] en druk op .
- 3 Selecteer [Yes] en druk op .

Beelden selecteren die u wilt delen (Share Order)

Om een beeld te selecteren dat u wilt delen, stelt u [Share Order] in op het beeld.



- 1 Raak het scherm aan in het weergavescherm.
 - Er wordt een aanraakmenu weergegeven.
- 2 Selecteer een beeld met een aanraakhandeling of  en raak vervolgens  aan in het aanraakmenu.
 -  wordt weergegeven op de beelden die voor delen zijn geselecteerd.
 - Raak  nogmaals aan om de selectie ongedaan te maken.
- 3 Raak het scherm aan om [Share Order] te verlaten.
 - Nadat u een beeld voor delen hebt geselecteerd, wordt het geselecteerde beeld gedeeld wanneer een Wi-Fi-verbinding tot stand is gebracht met [One-Time].

Let op

- U kunt een deelorder instellen op maximaal circa 200 kaders.
- Deelorders kunnen niet worden ingesteld voor beelden in RAW-formaat of voor films in Motion JPEG-formaat ( of .

Aansluiten op een smartphone

Als uw smartphone Wi-Fi-compatibel is, kunt u deze gebruiken om beelden op de camera te bekijken en de beelden van de camera over te zetten naar de smartphone. Om deze functies te gebruiken, start u de OI.Share-app op uw smartphone.

- 1 Selecteer [Connection to Smartphone] in het -weergavemenu en druk op .
- 2 Selecteer een verbindingmethode en druk op de knop .

Voor een privéverbinding

Volg de bedieningsaanwijzingen die op de monitor worden weergegeven.

Voor een eenmalige verbinding

Volg de instructies die op de monitor worden weergegeven.

- 3 Druk op de camera op **MENU** of raak op de monitor [End Wi-Fi] aan.
 - U kunt de verbinding ook verbreken met OI.Share of door uw camera uit te schakelen.
 - De verbinding wordt verbroken.

Let op

- De draadloze LAN-antenne bevindt zich in de cameragreep. Voorkom, indien mogelijk, dat u de antenne met uw handen bedekt.
- Tijdens draadloze LAN-verbinding gaat de batterij sneller leeg. Als de batterij bijna leeg is, kan de verbinding worden verbroken tijdens de overdracht.
- Verbinding kan moeilijk of traag zijn in de buurt van apparaten die magnetische velden, statische elektriciteit of radiogolven genereren, zoals een magnetron, draadloze telefoon.

De camera bedienen via uw smartphone

U kunt met de camera beelden vastleggen door op uw smartphone handelingen uit te voeren. Alvorens hiermee te starten, moet u de OI.Share-app op uw smartphone installeren. Deze functie is alleen beschikbaar wanneer verbinding is gemaakt met [Private].

1 Start [Connection to Smartphone] op uw camera.

- U kunt ook verbinding tot stand brengen door op het opnamescherm **WiFi** aan te raken.

2 Leg beelden vast met uw smartphone.

Let op

- Het bijhouden van positiegegevens is alleen beschikbaar wanneer u een smartphone met een GPS-functie gebruikt.
- Niet alle camerafuncties zijn beschikbaar via de draadloze LAN-verbinding.

Positiegegevens aan beelden toevoegen

De tijd en datum op uw camera met uw smartphone synchroniseren

Synchroniseer de tijd en datum op uw smartphone en camera zodat u aan de beelden op uw camera positiegegevens kunt toevoegen. Start de synchronisatie van tijd in OI.Share.

- Het kan even duren voordat de tijd van de camera is gesynchroniseerd.

Positiegegevens van de smartphone aan beelden toevoegen

Met behulp van OI.Share kunt u positiegegevens die door uw smartphone werden opgenomen, naar de camera verzenden en toevoegen aan de beelden op de geheugenkaart.

-  wordt weergegeven op de beelden waaraan positiegegevens zijn toegevoegd.
- Het bijhouden van positiegegevens is alleen beschikbaar wanneer u een smartphone met een GPS-functie gebruikt.

Let op

- U kunt geen positiegegevens toevoegen aan films.

OLYMPUS Viewer 3 installeren

OLYMPUS Viewer 3 is software waarmee u de foto's en films die u met uw camera hebt gemaakt, kunt importeren naar uw computer, om ze vervolgens te bekijken, te bewerken en te beheren.

■ Windows

1 Plaats de meegeleverde cd in een cd-rom-station.

Windows XP

- Er verschijnt een "Setup"-dialoogvenster.

Windows Vista/Windows 7/Windows 8/Windows 8.1

- Er verschijnt een Autorun-dialoogvenster. Klik op "OLYMPUS Setup" om het "Setup"-dialoogvenster weer te geven.

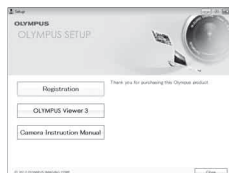

! Let op

- Als het dialoogvenster "Setup" niet wordt weergegeven, selecteert u "Mijn computer" (Windows XP) of "Computer" (Windows Vista/Windows 7) in het startmenu. Dubbelklik op het pictogram CD-ROM (OLYMPUS Setup) om het venster "OLYMPUS Setup" te openen, en dubbelklik vervolgens op "LAUNCHER.EXE".
- Als een dialoogvenster "User Account Control" verschijnt, klikt u op "Yes" of "Continue".

2 Sluit de camera aan op uw computer.

! Let op

- Als niets wordt weergegeven op het scherm van de camera nadat de camera met de computer werd verbonden, kan de batterij leeg zijn. Gebruik een volledig opgeladen batterij.

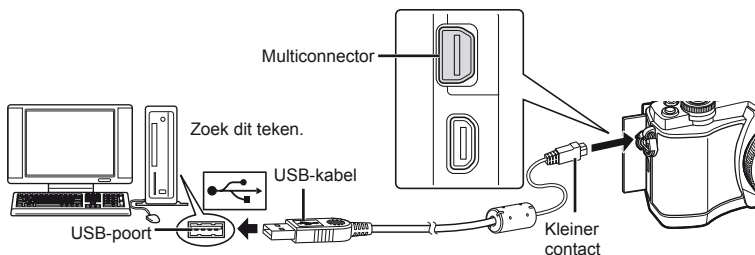

! Let op

- Wanneer de camera via USB aangesloten is op een ander apparaat, verschijnt een bericht om een verbindingstype te kiezen. Selecteer [Storage].

3 Registreer uw Olympus-product.

- Klik op de knop "Registration" en volg de instructies op het scherm.

4 Installeer OLYMPUS Viewer 3.

- Controleer de systeemvereisten voor u met de installatie begint.
- Klik op de knop "OLYMPUS Viewer 3" en volg de instructies op het scherm om de software te installeren.

Bedrijfsvoorwaarden

Besturingssysteem	Windows XP SP3/Windows Vista SP2/ Windows 7 SP1/Windows 8/Windows 8.1
Processor	Pentium 4 1,3 GHz of beter (Core2Duo 2,13 GHz of beter vereist voor films)
RAM-geheugen	1 GB of meer (2 GB of meer aanbevolen)
Vrije ruimte op de harde schijf	3 GB of meer
Monitorinstellingen	1024 × 768 pixels of meer Minimaal 65.536 kleuren (16.770.000 kleuren aanbevolen)

- Meer informatie over het gebruik van de software vindt u in de Help-functie in de software.

■ Macintosh

1 Plaats de meegeleverde cd in een cd-rom-station.

- De inhoud van de schijf moet automatisch worden weergegeven in de Finder. Als dit niet het geval is, dubbelklikt u op het cd-pictogram op het bureaublad.
- Dubbelklikt u op het pictogram "Setup" om het dialoogvenster "Setup" weer te geven.



2 Installeer OLYMPUS Viewer 3.

- Controleer de systeemvereisten voor u met de installatie begint.
- Klik op de knop "OLYMPUS Viewer 3" en volg de instructies op het scherm om de software te installeren.

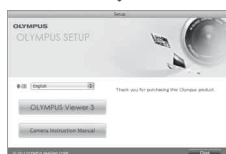

Bedrijfsvoorwaarden

Besturingssysteem	Mac OS X v10.5–v10.8
Processor	Intel Core Solo/Duo 1,5 GHz of beter (Core2Duo 2 GHz of beter vereist voor films)
RAM-geheugen	1 GB of meer (2 GB of meer aanbevolen)
Vrije ruimte op de harde schijf	3 GB of meer
Monitorinstellingen	1024 × 768 pixels of meer Minimaal 32.000 kleuren (16.770.000 kleuren aanbevolen)

- Om van taal te veranderen, selecteert u de taal die u wenst te gebruiken in het taalkeuzevak. Meer informatie over het gebruik van de software vindt u in de Help-functie in de software.

Foto's naar een computer kopiëren zonder OLYMPUS Viewer 3

Uw camera voldoet aan de normen voor USB Mass Storage Class. U kunt beelden overbrengen naar een computer door de camera met de meegeleverde USB-kabel op een computer aan te sluiten. De volgende besturingssystemen ondersteunen de USB-aansluiting:

Windows: Windows XP SP3/
Windows Vista SP2/Windows 7 SP1/Windows 8/Windows 8.1

Macintosh: Mac OS X 10.5 - v.10.8

1 Schakel de camera uit en sluit deze aan op de computer.

- De plaats van de USB-poort is afhankelijk van het soort computer. Voor details raadpleegt u de handleiding van de computer.

2 Schakel de camera in.

- Het scherm voor het selecteren van de USB-verbinding wordt weergegeven.

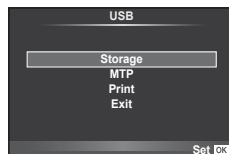

3 Selecteer met Δ / ∇ de optie [Storage].

Druk op OK .

4 De computer herkent de camera als een nieuw apparaat.

! Let op

- Als u Windows Photo Gallery voor Windows Vista, Windows 7, Windows 8 of Windows 8.1 gebruikt, selecteert u [MTP] in stap 3.
- In de volgende werkomgevingen is een geslaagde gegevensoverdracht niet gegarandeerd, ook niet als de computer is uitgerust met een USB-poort.
Computers met nieuw geïnstalleerde USB-poort met uitbreidingskaart, enzovoort.
Computers zonder een af fabriek geïnstalleerd besturingssysteem en zelfgebouwde computers
- De bedieningselementen van de camera kunnen niet worden gebruikt terwijl de camera verbonden is met een computer.
- Als het dialoogvenster uit stap 2 niet wordt weergegeven wanneer de camera wordt aangesloten aan een computer, selecteert u [Auto] voor [USB Mode] (Blz. 92) in de custom-menu's van de camera.

Direct printen (PictBridge)

Sluit u de camera met het USB-kabeltje aan op een voor PictBridge geschikte printer, dan kunt u de opgeslagen beelden rechtstreeks printen.

- 1 Sluit de camera met de meegeleverde USB-kabel aan op de printer en schakel de camera in.

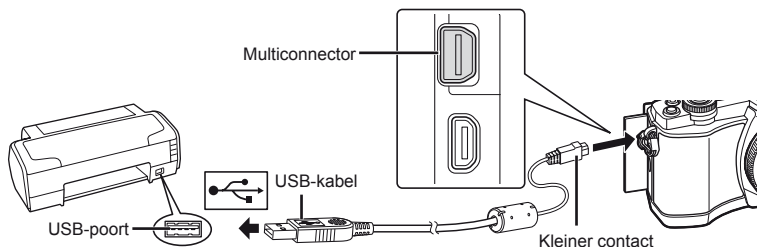

- Gebruik een volledig opgeladen batterij als u afdrukken wenst te maken.
- Als de camera wordt ingeschakeld, moet een dialoogvenster op de monitor verschijnen om een host te kiezen. Als dit niet het geval is, selecteert u [Auto] voor [USB Mode] (Blz. 92) in de custom-menu's van de camera.

- 2 Gebruik Δ ∇ om [Print] te selecteren.

- [One Moment] verschijnt, gevolgd door een dialoogvenster om de printfunctie te selecteren.
- Als het scherm na een paar minuten niet verschijnt, koppelt u de USB-kabel los start u opnieuw vanaf stap 1.

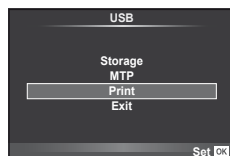

Ga verder met “Printen volgens de specificatie van de klant” (Blz. 115).

! Let op

- 3D-foto's, RAW-beelden en films kunnen niet worden geprint.

Eenvoudig printen

Gebruik de camera om de foto die u wilt printen weer te geven voor u de printer via de USB-kabel aansluit.

- 1 Selecteer met \triangleleft \triangleright de te printen foto's om deze op de camera weer te geven.

- 2 Druk op \triangleright .

- Het instelmenu voor het selecteren van de foto verschijnt als het printen is voltooid. Om een andere foto te printen, selecteert u met \triangleleft \triangleright de gewenste foto en drukt u op \odot .
- Om af te sluiten, koppelt u de USB-kabel los van de camera terwijl het instelmenu voor selecteren van de foto wordt weergegeven.

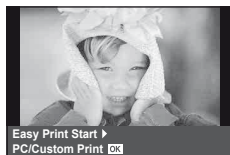

Printen volgens de specificatie van de klant

1 Volg de bedieningsaanwijzingen op voor het instellen van een printoptie.

Printfunctie selecteren

Selecteer de manier van printen (printfunctie). De beschikbare printfuncties staan hieronder vermeld.

Print	De geselecteerde foto's worden geprint.
All Print	Alle foto's die opgeslagen zijn op de kaart worden geprint. Elke foto wordt één keer geprint.
Multi Print	Print meerdere kopieën van dezelfde foto als afzonderlijke beelden op een enkel blad.
All Index	Print een index van alle beelden die op de kaart zijn opgeslagen.
Print Order	Print overeenkomstig de printreservering die u gemaakt heeft. Als er geen foto met printreservering bestaat, is deze functie niet beschikbaar.

De eigenschappen van het printpapier instellen

Deze instelling varieert afhankelijk van het type printer. Als alleen de STANDAARD-instelling van de printer beschikbaar is, kunt u de instelling niet wijzigen.

Grootte	Stelt het papierformaat in dat de printer ondersteunt.
Borderless	Selecteert of de foto op een volledige pagina wordt geprint of binnen een blanco kader.
Pics/Sheet	Selecteert het aantal beelden per blad. Dit verschijnt als u de functie [Multi Print] hebt geselecteerd.

De beelden die u wilt printen selecteren

Selecteer de beelden die u wilt printen. De geselecteerde foto's kunnen later worden geprint (reservering van een enkel beeld) of het beeld dat u geopend hebt kan rechtstreeks worden geprint.



Print (OK)	Print de foto die nu wordt weergegeven. Als er een foto met een [Single Print]-reservering bestaat, zal alleen deze gereserveerde foto worden geprint.
Single Print (A)	Maakt een printreservering voor de foto die nu wordt weergegeven. Als u na het maken van een [Single Print]-reservering deze printreservering ook op andere foto's wilt toepassen, selecteert u met <Left><Right> de gewenste foto's.
More (V)	Voor het instellen van het aantal prints en andere eigenschappen van de nu weergegeven foto, en of u deze wilt printen of niet. Hoe u dat doet, leest u in 'Printgegevens instellen' in de volgende paragraaf.

Printgegevens instellen

Selecteert u of printgegevens zoals de datum en het tijdstip of de bestandsnaam op de foto wilt afdrukken. Als de printfunctie ingesteld is op [All Print] en [Option Set] geselecteerd is, verschijnt de volgende optie.

	Voor het instellen van het aantal prints.
Date	Print de datum en het tijdstip die bij de foto zijn opgeslagen.
File Name	Print de bestandsnaam die bij het beeld is opgeslagen.
	Snijdt het beeld uit voor het printen. Gebruik de regelaar om de grootte van de uitsnede te kiezen en $\Delta \nabla < \triangleright$ om de uitsnede te positioneren.

- 2 Als u de foto's die u wilt printen en de printgegevens hebt ingesteld, selecteert u [Print] en drukt u op \odot .

- Om te stoppen en het printen te annuleren, drukt u op \odot . Om het afdrukken te hervatten, selecteert u [Continue].

■ Printen annuleren

Om het printen te annuleren, markeert u [Cancel] en drukt u op \odot . Houd er rekening mee dat wijzigingen aan de printorder verloren gaan; om het printen te annuleren en terug te keren naar de vorige stap, waar u wijzigingen kunt aanbrengen aan de huidige printorder, drukt u op **MENU**.

Printreservering (DPOF)

U kunt digitale 'printorders' opslaan op de geheugenkaart die aangeven welke foto's moeten worden afgedrukt en in welke oplage. U kunt dan de foto's printen in een printshop die DPOF ondersteunt of u kunt de foto's zelf printen door de camera rechtstreeks op een DPOF-printer aan te sluiten. Om een printorder te maken is een geheugenkaart vereist.

Een printorder maken

- 1 Druk op \odot tijdens het afspelen en selecteer $[\text{Print}]$.
- 2 Selecteer $[\text{Print}]$ of $[\text{All}]$ en druk op \odot .

Individuele foto

Druk op $< \triangleright$ om het beeld te selecteren waarvoor u een printreservering wilt instellen en druk op $\Delta \nabla$ om het aantal prints in te stellen.

- Om een printreservering voor meerdere foto's in te stellen, herhaalt u deze stap. Druk op \odot wanneer alle gewenste foto's geselecteerd zijn.

Alle foto's

Selecteer $[\text{All}]$ en druk op \odot .

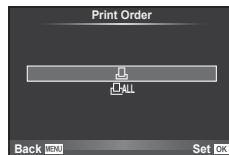

- 3** Selecteer de gewenste datum- en tijdweergave en druk op **OK**.

No	De foto's worden zonder datum en tijd geprint.
Date	De foto's worden geprint met de datum van fotograferen.
Tijd	De foto's worden geprint met het tijdstip van fotograferen.



- 4** Selecteer **[Set]** en druk op **OK**.

! **Let op**

- De camera kan niet worden gebruikt om printorders te wijzigen die met andere apparaten zijn aangemaakt. Als u een nieuw printorder aanmaakt, wist u eventuele bestaande printorders die aangemaakt zijn met andere apparaten.
- Een printorder kan geen 3D-foto's, RAW-beelden of films bevatten.

Alle of geselecteerde foto's uit het printorder verwijderen

U kunt alle printreserveringsgegevens annuleren of alleen de gegevens voor geselecteerde foto's.

- 1** Druk op **OK** tijdens het afspelen en selecteer **[□]**.
- 2** Selecteer **[□]** en druk op **OK**.
 - Om alle foto's uit het printorder te verwijderen, selecteert u **[Reset]** en drukt u op **OK**. Om af te sluiten zonder alle foto's te verwijderen, selecteert u **[Keep]** en drukt u op **OK**.
- 3** Druk op **<D>** om beelden te selecteren die u uit het printorder wilt verwijderen.
 - Gebruik **▽** om het aantal prints in te stellen op 0. Druk op **OK** zodra u alle gewenste foto's uit de printorder hebt verwijderd.
- 4** Selecteer de gewenste datum- en tijdweergave en druk op **OK**.
 - Deze instelling wordt op alle beelden met printreserveringsgegevens toegepast.
- 5** Selecteer **[Set]** en druk op **OK**.

Batterij en oplader

- De camera werkt met één single lithium-ionbatterij van Olympus. Gebruik nooit andere batterijen dan authentieke batterijen van OLYMPUS.
- Het verbruik van de camera varieert aanzienlijk, afhankelijk van het gebruik en andere omstandigheden.
- Aangezien de volgende functies veel energie verbruiken, zelfs zonder fotograferen, zal de batterij snel leeg zijn.
 - Het vaak half indrukken van de ontspannop in de stand Fotograferen waardoor de autofocus herhaaldelijk wordt ingeschakeld.
 - Langdurig weergeven van beelden op de monitor.
 - Wanneer [Release Lag-Time] (Blz. 90) is ingesteld op [Short].
 - Als de camera op een computer of printer aangesloten is.
- Als u een lege batterij gebruikt, kan de camera eventueel uitschakelen zonder dat de waarschuwing 'batterij bijna leeg' verschijnt.
- Op het moment van aanschaf is deze batterij niet volledig opgeladen. Laad de batterij vóór gebruik op met de meegeleverde lader.
- De normaal laadtijd met het meegeleverde oplader bedraagt ongeveer 3 uur 30 minuten (schatting).
- Gebruik geen laders die niet speciaal bedoeld zijn voor gebruik met de meegeleverde batterij, en gebruik geen batterijen die niet speciaal bedoeld zijn voor gebruik met de meegeleverde lader.

! Let op

- Er bestaat ontploffingsgevaar als de batterij wordt vervangen door een verkeerd type batterij.
- Doe gebruikte batterijen weg volgens de instructies "Voorzorgsmaatregelen bij de omgang met batterijen" (Blz. 148).

Uw oplader in het buitenland gebruiken

- De oplader kan wereldwijd in de meeste elektrische bronnen thuis worden gebruikt binnen het bereik 100V tot 240V AC (50/60Hz). Afhankelijk van uw land of regio kan het stopcontact echter anders gevormd zijn waardoor de oplader een verloopstuk nodig heeft. Vraag naar de details bij uw plaatselijke elektriciteitszaak of reisagentschap.
- Gebruik geen in de handel verkrijgbare reisadapters omdat de lader dan eventueel niet goed functioneert.

Toepasbare geheugenkaarten

In deze handleiding worden alle opslagapparaten 'kaarten' genoemd. De volgende soorten SD-geheugenkaartjes (in de handel verkrijgbaar) kunnen met deze camera worden gebruikt: SD, SDHC, SDXC en Eye-Fi. Kijk voor de meest actuele informatie op de Olympus-website.



Schrijfbeveiligingsschakelaar van SD-kaart

Het SD-kaart is voorzien van een schrijfbeveiligingsschakelaar. Als u deze schakelaar naar "LOCK" zet, kunt u geen gegevens naar de kaart schrijven of ervan wissen en kunt u de kaart niet formatteren. Zet de schakelaar weer in de ontgrendelpositie om naar de kaart te kunnen schrijven.



! Let op

- De gegevens op de kaart zullen niet compleet worden gewist, zelfs niet na het formatteren van de kaart of het wissen van de gegevens. Indien u de kaart wegdoet, dient u het te vernietigen om verspreiding van persoonlijke informatie te voorkomen.
- Gebruik de Eye-Fi-kaart overeenkomstig de wetten en voorschriften van het land waar de camera wordt gebruikt. Verwijder de Eye-Fi-kaart uit de camera of schakel de kaartfuncties uit in vliegtuigen en op andere locaties waar het gebruik ervan verboden is  [Eye-Fi] (Blz. 97)
- Tijdens het gebruik kan het Eye-Fi-kaartje heet worden.
- Wanneer een Eye-Fi-kaartje wordt gebruikt, kan de batterij sneller leeglopen.
- Wanneer een Eye-Fi-kaartje wordt gebruikt, werkt de camera mogelijk trager.

Beeldkwaliteit en bestandsgrootte/het aantal foto's dat kan worden opgeslagen

De in de tabel aangegeven bestandsgrootte geldt bij benadering voor bestanden met een breedte-hoogteverhouding van 4:3.

Beeldkwaliteit	Aantal pixels	Compressie	Bestandsindeling	Bestands-grootte (MB)	Aantal stilstaande beelden dat kan worden opgeslagen*
RAW	4608×3456	Verliesvrije compressie	ORF	Ca. 17	41
LSF		1/2,7		Ca. 11	79
LF		1/4		Ca. 7,5	114
LN		1/8		Ca. 3,5	248
LB		1/12		Ca. 2,4	369
MSF	3200×2400	1/2,7	JPEG	Ca. 5,6	155
MF		1/4		Ca. 3,4	257
MN		1/8		Ca. 1,7	508
MB		1/12		Ca. 1,2	753
MSF		1/2,7		Ca. 3,2	271
MF	2560×1920	1/4	JPEG	Ca. 2,2	398
MN		1/8		Ca. 1,1	782
MB		1/12		Ca. 0,8	1151
MSF		1/2,7		Ca. 1,8	476
MF		1/4		Ca. 1,3	701
MN	1920×1440	1/8	JPEG	Ca. 0,7	1356
MB		1/12		Ca. 0,5	1968
MSF		1/2,7		Ca. 1,3	678
MF		1/4		Ca. 0,9	984
MN		1/8		Ca. 0,5	1906
MB	1600×1200	1/12	JPEG	Ca. 0,4	2653
SSF		1/2,7		Ca. 0,9	1034
SF		1/4		Ca. 0,6	1488
SN		1/8		Ca. 0,4	2773
SB		1/12		Ca. 0,3	3813
SSF	1024×768	1/2,7	JPEG	Ca. 0,6	1564
SF		1/4		Ca. 0,4	2260
SN		1/8		Ca. 0,3	4068
SB		1/12		Ca. 0,2	5547
SSF		1/2,7		Ca. 0,3	3589
SF	640×480	1/4	JPEG	Ca. 0,2	5085
SN		1/8		Ca. 0,2	7627
SB		1/12		Ca. 0,1	10170
SB		1/12		Ca. 0,1	10170

*Bij een SD-kaart van 1 GB.

! Let op

- Het aantal stilstaande beelden dat kan worden opgeslagen, is afhankelijk van het onderwerp, eventueel opgegeven printreserveringen en andere factoren. In bepaalde gevallen verandert het aantal stilstaande beelden dat kan worden opgeslagen op de monitor niet, ook niet als u nieuwe foto's maakt of opgeslagen beelden wist.
- De werkelijke bestandsgrootte is afhankelijk van het onderwerp.
- Het maximale weergegeven aantal stilstaande beelden dat kan worden opgeslagen is 9999.
- Voor de beschikbare opnametijden voor films raadpleegt u de Olympus-website.

Kies een lens volgens het motief en uw creatieve bedoeling. Gebruik lenzen die uitsluitend bedoeld zijn voor het Micro Four Thirds-systeem en voorzien zijn van het label M. ZUIKO DIGITAL of het rechts weergegeven symbool.



Met een adapter kunt u ook Four Thirds- en OM-lenzen gebruiken.

! Let op

- Bij het bevestigen of verwijderen van het de beschermkap of de lens kunt u de lensvatting het beste naar beneden laten wijzen. Hiermee voorkomt u dat er stofjes en dergelijke in de camera terecht kunnen komen.
- Op stoffige plaatsen kunt u beter nooit de beschermkap verwijderen of de lens verwisselen.
- Richt met de lens op de camera, de lens nooit op de zon. Dit kan camerastoringen en zelfs brand veroorzaken omdat het zonlicht door de lens gebundeld wordt zoals bij een vergrootglas.
- Zorg dat u de beschermkap van de camera en de achterkap van de lens niet kwijtraakt.
- Als er geen lens op de camera zit, kunt u het beste de beschermkap op de camera bevestigen om te voorkomen dat er stof kan binnendringen.

M.ZUIKO DIGITAL lensspecificaties

■ Namen van onderdelen

- 1 Voorkap van de lens
- 2 Filtervatting
- 3 Scherpstelring
- 4 Zoomring (alleen zoomlenzen)
- 5 Index lensvatting
- 6 Achterkap van de lens
- 7 Elektrische contacten
- 8 UNLOCK-schakelaar (alleen intrekbare lenzen)
- 9 Decoratieve ring (alleen sommige lenzen, te verwijderen wanneer een zonnekap wordt aangebracht)

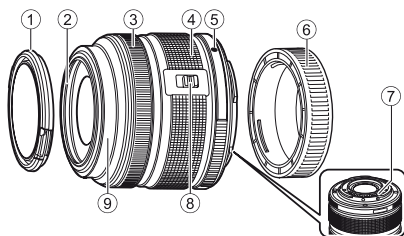

■ De krachtige zoomlens gebruiken (ED 14-42 mm f3.5-5.6 EZ)

De krachtige zoomlens schuift automatisch uit zodra u de camera inschakelt.

Wanneer de camera
uitgeschakeld is

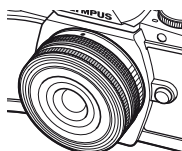

Wanneer de camera
ingeschakeld is

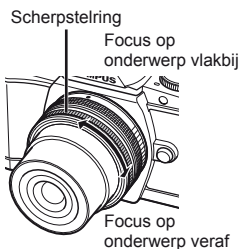
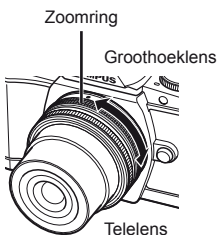

- U kunt het custom-menu van de camera gebruiken om de zoomsnelheid van de zoomring te verhogen of te verlagen. [Electronic Zoom Speed] (Blz. 97)
- Het automatische lenskapje (optioneel: CL-37C) kan aan de lens worden bevestigd. Wanneer u het aan de lens bevestigt, opent of sluit het automatisch naargelang u de camera in-/uitschakelt. Het is niet nodig om het kapje te verwijderen telkens u een foto neemt. Kan niet worden gebruikt met een filter.

! Let op

- Schakel de camera uit vóór u de lens aanbrengt of verwijdert.
- Oefen geen druk uit op de lens wanneer u ermee werkt, bijvoorbeeld wanneer u ze uitschuift.

■ Krachtige zoomlensen met macrofuncties gebruiken (ED 12-50 mm f3.5-6.3 EZ)

De lensactivering wordt bepaald door de positie van de zoomring.

MACRO-knop

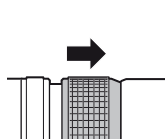
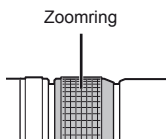
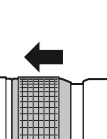
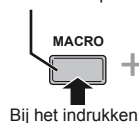

MACRO

E-ZOOM

M-ZOOM

E-ZOOM (elektrische zoom)	Draai de zoomring voor een krachtige zoom. Hoe ver u draait bepaalt de zoomsnelheid.
M-ZOOM (handmatige zoom)	Draai de zoomring om in- en uit te zoomen.
MACRO (macrofotografie)	Om foto's te maken van onderwerpen op een afstand van 0,2 tot 0,5 m, drukt u op de knop MACRO en schuift u de zoomring vooruit. Zoom is niet beschikbaar.

- De rol van de L-Fn-knop kan worden geselecteerd in het custom-menu van de camera.

■ **MF (handmatig scherpstellen)-instelling (17 mm f1.8, ED 12 mm f2.0 (Snapshot scherpstellen), ED 12-40 mm f2.8 PRO)**

Schuif de scherpstelring in de richting van de pijl om de scherpstelmethode te wijzigen.

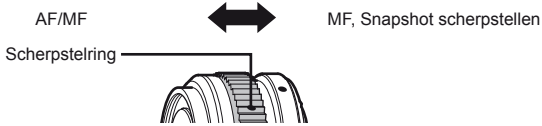

Bij het scherpstellen voor de snapshot wordt een afstand ingesteld met de scherpstelring, op basis van de afstand tot het object. De camera stelt scherp met een scherptediepte die correspondeert met de ingestelde diafragma waarde.

- We raden aan om het diafragma in te stellen op F5.6 of hoger met een 17 mm f1.8 of een ED 12 mm f2.0.
- U kunt een foto maken met de geselecteerde afstandswaarde, ongeacht of de AF-stand is ingeschakeld.
- Gebruik de afstandsschaal alleen als richtlijn.

■ **Lenskapinstelling (BCL-0980 Fisheye, BCL-1580)**

Gebruik het hendeltje voor handmatig scherpstellen om de lensafdekking te openen en sluiten en stel scherp tussen oneindig en close-up.

- Er is geen datacommunicatie tussen de camera en de lens.
- Bepaalde functies van de camera kunnen niet worden gebruikt.
- Stel de brandpuntsafstand voor de beste beeldstabilisatie (Blz. 60) in op 9 mm voor de BCL-0980 Fisheye en op 15 mm voor de BCL-1580.

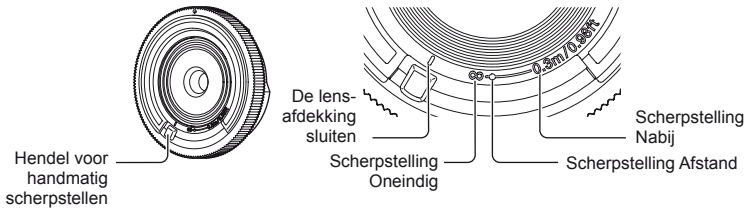

■ **Lens- en cameracombinaties**

Lens	Camera	Koppeling	AF	Metering
Micro Four Thirds-lens	Micro Four Thirds-camera	Ja	Ja	Ja
Four Thirds-lens		Koppeling mogelijk met lensvattingadapter	Ja*1	Ja
OM-lenzen			No	Ja*2
Micro Four Thirds-lens	Four Thirds-camera	No	No	No

*1 AF is niet actief bij het opnemen van films.

*2 Een nauwkeurige lichtmeting is niet mogelijk.

■ Belangrijkste lensgegevens

Items	ED 14-42 mm f3.5-5.6 EZ	14-42 mm f3.5-5.6 II R	ED 40-150 mm f4.0-5.6 R
Lensvatting	Micro Four Thirds-lensvatting		
Brandpuntsafstand	14 – 42 mm	14 – 42 mm	40 – 150 mm
Max. diafragma	f/3.5 – 5.6	f/3.5 – 5.6	f/4.0 – 5.6
Beeldhoek	75° – 29°	75° – 29°	30,3° – 8,2°
Configuratie van de lens	7 groepen, 8 lenzen	7 groepen, 8 lenzen	10 groepen, 13 lenzen
Irisinstelling	f/3.5 – 22	f/3.5 – 22	f/4.0 – 22
Scherpstelbereik (Brandpuntsafstand)	0,2 m - ∞ (14 mm) 0,25 m - ∞ (42 mm)	0,25 m - ∞ (14 – 19 mm) 0,3 m - ∞ (20 – 42 mm)	0,9 m - ∞
Scherpstelinstelling	AF/MF wisseling		
Gewicht (exclusief kapjes)	93 g	113 g	190 g
Afmetingen (Max. diameter × lengte)	ø60,8 × 22,5 mm	ø56,5 × 50 mm	ø63,5 × 83 mm
Diameter filtervatting	37 mm	37 mm	58 mm
Zonnekap	–	LH-40D	LH-61D

Items	25 mm f1.8	45 mm f1.8	BCL-0980 Fisheye
Lensvatting	Micro Four Thirds-lensvatting		
Brandpuntsafstand	25 mm	45 mm	9 mm
Max. diafragma	f/1.8	f/1.8	f/8
Beeldhoek	49,5°	27°	140°
Configuratie van de lens	7 groepen, 9 lenzen	8 groepen, 9 lenzen	4 groepen, 5 lenzen
Irisinstelling	f/1.8 – 22	f/1.8 – 22	Vast ingesteld op f/8
Scherpstelbereik (Brandpuntsafstand)	0,25 m - ∞	0,50 m - ∞	0,20 m - ∞
Scherpstelinstelling	AF/MF wisseling		MF
Gewicht (exclusief kapjes)	137 g	116 g	28 g
Afmetingen (Max. diameter × lengte)	ø57,8 × 42 mm	ø56 × 46 mm	ø56 × 12,8 mm
Diameter filtervatting	46 mm	37 mm	–
Zonnekap	LH-49B	LH-40B	–

! Let op

- De randen van foto's zouden afgesneden kunnen worden als er meer dan één filter gebruikt wordt of als er een dik filter wordt gebruikt.

Externe flitsers die werd ontworpen voor gebruik met deze camera

Bij deze camera kunt u een van de afzonderlijk verkochte externe flitsers gebruiken om een flitser te verkrijgen die aangepast is aan uw wensen. De externe flitsers communiceren met de camera, zodat u de flitserfuncties van de camera kunt uitbreiden met andere flitserfuncties zoals TTL-AUTO en Super FP. Monteer een voor deze camera geschikte externe flitser op de flitsschoen van de camera. U kunt de flitser ook bevestigen op de bevestigingspunt op de camera met behulp van de flitskabel (optioneel). Raadpleeg hiervoor ook de documentatie die geleverd is bij de externe flitser.

De bovenste limiet van de sluitertijd is 1/200 sec. bij gebruik van een flitser.*

* Alleen FL-50R: 1/180 sec.

Beschikbare functies bij gebruik van externe flitsers

Optionele flitser	Flitsregeling	RG (richtgetal) (ISO100)	RC-functie
FL-600R	TTL-AUTO, AUTO, MANUAL, FP TTL AUTO, FP MANUAL	RG36 (85mm*) RG20 (24mm*)	✓
FL-300R	TTL-AUTO, MANUAL	RG20 (28mm*)	✓
FL-14	TTL-AUTO, AUTO, MANUAL	RG14 (28mm*)	–
RF-11	TTL-AUTO, MANUAL	RG11	–
TF-22		RG22	–

*1 De brandpuntsafstand van de lens die gebruikt kan worden (35-mm equivalent).

Flitserfotografie met draadloze afstandsbediening

U kunt een externe flitser die bestemd is voor gebruik met deze camera en beschikt over een afstandsbedieningsstand gebruiken voor draadloze flitserfotografie. De camera kan elk van drie groepen van externe flitsers en de interne flitser apart aansturen. Raadpleeg de handleidingen die geleverd zijn bij de externe flitsers voor meer informatie.

- Zet de externe flitsers in de RC-stand en plaats ze zoals u wenst.
 - Schakel de externe flitsers in, druk op de knop MODE en selecteer de RC-stand.
 - Selecteer een kanaal en groep voor elke externe flitser.
- Selecteer [On] voor [ RC Mode] in  Fotografeermenu 2 (Blz. 75).
 - Het superbedieningspaneel schakelt over naar de RC-flitsstand
 - U kunt een weergave van het superbedieningspaneel kiezen door herhaaldelijk op de knop **INFO** te drukken.
 - Selecteer een flitsstand (merk op dat rode ogen onderdrukken niet beschikbaar is in de RC-stand).

3 Pas de instellingen voor elke groep aan in het superbedieningspaneel.

Groep

- Selecteer de flitsersfunctie en pas de flitssterkte afzonderlijk aan voor elke groep. Voor de MANUAL-functie selecteert u de flitssterkte.

Pas de instelling aan voor de flitssterke van de camera.

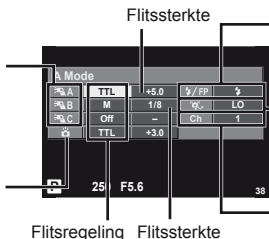

- Selecteer Normaal flitsen of Super FP-flitsen.
- Zet de lichtsterkte van het communicatiesignaal op [HI], [MID] of [LO].
- Zet het communicatiekanaal op hetzelfde kanaal dat u op de flitssterke gebruikt.

4 Druk op de flitserschakelaar om de interne flitssterke open te klappen.

- Nadat u heeft gecontroleerd of de ingebouwde en externe flitsers opgeladen zijn, maakt u een proefopname.

■ Bedieningsbereik van de draadloze flitssterke

Plaats de draadloze flitsers met de afstandsbedieningssensor gericht naar de camera. Op de afbeelding hiernaast wordt het bereik (bij benadering) weergegeven waarbinnen de flitsers kunnen worden geplaatst. Het werkelijke bedieningsbereik varieert afhankelijk van de plaatselijke omstandigheden.

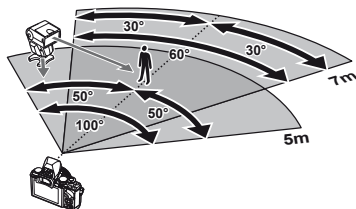

⚠ Let op

- Het is aan te bevelen één groep van maximaal drie externe flitsers te gebruiken.
- Externe flitsers kunnen niet langer dan 4 seconden worden gebruikt voor trage synchronisatie met tweede sluitergordijn of voor anti-shock-belichtingen.
- Als het onderwerp zich te dicht bij de camera bevindt, kunnen de stuurflitsers van de cameraflitssterke de belichting beïnvloeden (dit effect kan worden beperkt door de intensiteit van de cameraflitssterke te verminderen met bijvoorbeeld een diffuser).
- De bovenste limiet van het synchronisatiemoment van de flitssterke is 1/160 sec. wanneer de flitssterke wordt gebruikt via afstandsbediening.

Andere externe flitsers

Houd rekening met het volgende wanneer u een flitser van een andere fabrikant op de flitserschoen van de camera bevestigt:

- Als u een verouderde flitser bevestigt die een stroom van meer dan 24 V doorgeeft aan het contactpunt, zal dit de camera beschadigen.
- Als u een flitser aansluit op de camera met contactpunten die niet beantwoorden aan de Olympus-specificaties, kan dit de camera eveneens beschadigen.
- Stel de stand Fotograferen in op **M**, stel de sluitertijd in op een waarde die niet hoger is dan synchrone flitssnelheid, en stel ISO-gevoeligheid in op een andere instelling dan [AUTO].
- De flitsregeling kan alleen worden uitgevoerd door de flitser handmatig in te stellen op de ISO-gevoeligheid en de diafragma waarde die geselecteerd zijn met de camera. De helderheid van de flitser kan worden geregeld door de ISO-gevoeligheid of het diafragma aan te passen.
- Gebruik een flitser met een verlichtingshoek die geschikt is voor de lens. De verlichtingshoek wordt meestal uitgedrukt in equivalente brandpuntsafstanden van een kleinbeeldcamera.

Belangrijkste accessoires

Four Thirds-lensadapter (MMF-2/MMF-3)

De camera heeft een Four Thirds-lensadapter nodig om Four Thirds-lenzen te bevestigen. Bepaalde functies, zoals automatisch scherpstellen, zijn mogelijk niet beschikbaar.

Afstandsbedieningskabel (RM-UC1)

Wordt gebruikt wanneer een zeer licht beweging van de camera tot onscherpe foto's kan leiden, bijvoorbeeld bij macro- of tijdopnamen. De afstandsbedieningskabel wordt bevestigd via de multiconnector van de camera.

Voorzetlenzen

Voorzetlenzen worden op de cameralens bevestigd om snel en eenvoudig over te schakelen naar fish-eye- of macrofotografie. Op de website van OLYMPUS vindt u meer informatie over de lenzen die u kunt gebruiken.

- Gebruik de geschikte lenskoppeling voor de stand **SCN** (☞, ☞ of ☞).

Oogkapje (EP-11)

U kunt deze door een groter oogkapje vervangen.

Verwijderen

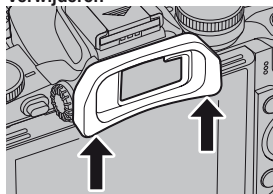

12

Afzonderlijk verkochte toebehoren gebruiken

Cameragreep (ECG-1)

Met de greep kunt u de camera makkelijker stilhouden wanneer een grote lens is aangebracht. Ook met gemonteerde greep kunt u nog steeds makkelijk de batterij of de geheugenkaart vervangen.

De greep
monteren

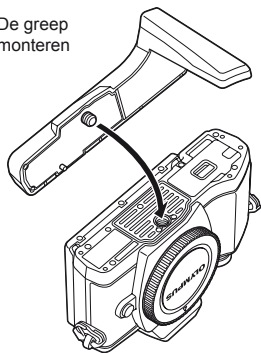

De onderkant van de greep losmaken
(om de batterij of geheugenkaart te
vervangen)

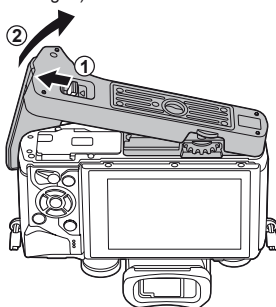

Stelsystemoverzicht

Voeding



BLS-5
Li-ionbatterij

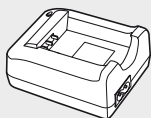

BCS-5
Li-ionbatterijlader

Zoeker



EP-11
Oogkapje

Bediening op afstand

RM-UC1
Afstandskabel



Verbindingskabel

USB-kabel/
AV-kabel/
HDMI-kabel

Hoes/riem

Schouderriem
Cameratas

Geheugenkaart*3

SD/SDHC/
SDXC/Eye-Fi

Software

OLYMPUS Viewer
Digitale foto-beheersoftware

E-M10

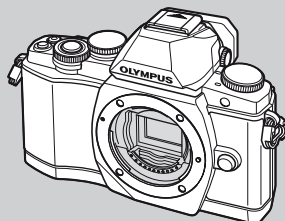

Greep

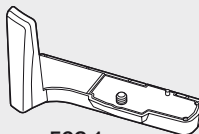

ECG-1
Cameragreep

*1 Niet alle lenzen kunnen met adapter worden gebruikt. Meer informatie vindt u op de officiële Olympus-website. Merk ook op dat de productie van OM-systeemlenzen is stopgezet.

*2 Voor compatibele lenzen raadpleegt u de officiële Olympus-website.

 : E-M10 compatibele producten

 : In de handel verkrijgbare producten

Kijk voor de meest actuele informatie op de Olympus-wesbite.

Lens



M.ZUIKO DIGITAL ED 12 mm f2.0
M.ZUIKO DIGITAL 17 mm f1.8
M.ZUIKO DIGITAL 17 mm f2.8
M.ZUIKO DIGITAL 25 mm f2.8
M.ZUIKO DIGITAL 45 mm f1.8
M.ZUIKO DIGITAL ED 60 mm f2.8 Macro
M.ZUIKO DIGITAL ED 75 mm f1.8
M.ZUIKO DIGITAL ED 9-18 mm f4.0-5.6
M.ZUIKO DIGITAL ED 12-40 mm f2.8 PRO
M.ZUIKO DIGITAL ED 12-50 mm f3.5-6.3 EZ
M.ZUIKO DIGITAL ED 14-42 mm f3.5-6.3 EZ
M.ZUIKO DIGITAL 14-42 mm f3.5-5.6 II R
M.ZUIKO DIGITAL ED 14-150 mm f4.0-5.6
M.ZUIKO DIGITAL ED 40-150 mm f4.0-5.6 R
M.ZUIKO DIGITAL 75-300 mm f4.8-6.7 II

Voorzetlens*2

FCON-P01
Visoog

WCON-P01
Groothoek

MCON-P01
Macro

MCON-P02
Macro



MMF-2/MMF-3*1
Four Thirds-adapter



Four Thirds-lenzen



MF-2*1
OM-adapter 2

OM-systeemlenzen

Flitser

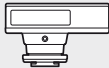

FL-14
Elektronische flitser



FL-600R
Elektronische flitser



FL-300R
Elektronische flitser

SRF-11 Ringflitserset



RF-11*2
Ringflitser

STF-22 Dubbele flitserset



TF-22*2
Dubbele flitser

FC-1 Macroflitsersturing

12

Afzonderlijk verkochte toebehoren
gebruiken

*3 Gebruik de Eye-Fi-kaart overeenkomstig de wetten en voorschriften van het land waar de camera wordt gebruikt.

Fotografeertips en -informatie

De camera schakelt niet in, zelfs niet als batterijen zijn geplaatst

De batterij is niet volledig opgeladen

- Laad de batterij op met de oplader.

De batterijen werken tijdelijk niet vanwege een te lage temperatuur

- De batterijprestaties dalen bij lage temperaturen. Verwijder de batterij en warm deze op door hem een tijdje in uw zak te houden.

Er wordt geen opname gemaakt als de ontspanknop wordt ingedrukt

De camera is automatisch uitgeschakeld

- De camera wordt automatisch in de sluimerstand geschakeld om de batterij minder te belasten als er geen handelingen worden uitgevoerd gedurende de opgegeven tijd.  [Sleep] (Blz. 92)
Als er gedurende een ingestelde tijd (4 uur) geen handelingen worden uitgevoerd nadat de camera overgeschakeld is naar de sluimerstand, wordt de camera automatisch uitgeschakeld.

De flitser wordt opgeladen

- Op de monitor knippert het symbool  als de batterij wordt opgeladen. Wacht tot het knipperen stopt en druk dan op de ontspanknop.

Kan niet scherpstellen

- De camera kan niet scherpstellen op onderwerpen die zich te dicht bij de camera bevinden of die niet geschikt zijn voor automatisch scherpstellen (het AF-bevestigingssteken knippert op de monitor). Vergroot de afstand tot het onderwerp of stel scherp op een onderwerp met veel contrast op dezelfde afstand van de camera als het gewenste onderwerp, kadreer de foto en maak de opname.

Onderwerpen waarop de camera moeilijk kan scherpstellen

Het kan moeilijk zijn om met autofocus in de volgende situaties scherp te stellen.

AF-teken knippert.
Deze onderwerpen worden niet scherpgesteld.



Object met weinig contrast

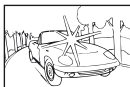

Extreem fel licht in het midden van het beeld

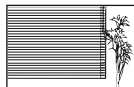

Onderwerp zonder verticale lijnen

AF-teken gaat branden maar het onderwerp is niet scherpgesteld.



Onderwerpen op verschillende afstanden

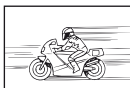

Snel bewegende objecten



Het onderwerp valt niet binnen het AF-gebied

Ruisonderdrukking is geactiveerd

- Met name bij nachtelijke opnamen gebruikt u lange sluitertijden en kan in de opnamen beeldruis verschijnen. De camera activeert de ruisonderdrukking na het fotograferen met lange sluitertijden. Tijdens dit proces niet fotograferen. U kunt [Noise Reduct.] op [Off] zetten.
 [Noise Reduct.] (Blz. 92)

Het aantal AF-kaders is gereduceerd

Het aantal en de grootte van de AF-kaders zijn afhankelijk van de instelling voor groepsdoelen en de optie die werd geselecteerd voor [Digital Tele-converter] en [Image Aspect].

De datum en tijd zijn niet ingesteld

De camera wordt gebruikt met de instellingen van het moment van aanschaf

- De datum en tijd van de camera is niet ingesteld bij aanschaf. Stel de datum en tijd in voordat u de camera gebruikt.  "Datum en tijd instellen" (Blz. 16)

De batterij is uit de camera verwijderd

- De datum en tijd worden naar de standaardinstellingen af fabriek hersteld als ongeveer 1 dag geen batterij in de camera zit. Deze instellingen kunnen eerder verloren gaan als de batterij maar gedurende een korte tijd in de camera heeft gezeten. Controleer, voordat u belangrijke foto's gaat maken, of de juiste datum en tijd zijn ingesteld.

De ingestelde functies worden weer op de standaard fabrieksinstellingen gezet

Als u de functieknop verdraait of de camera uitschakelt in een andere fotografeerstand dan **P**, **A**, **S** of **M**, worden functies waaraan wijzigingen werden aangebracht, hersteld naar de standaard fabrieksinstellingen.

Gemaakte foto's zien er witachtig uit

Dit kan gebeuren als de foto met tegenlicht of semitegenlicht gemaakt is. Dit wordt veroorzaakt door het verschijnsel dat lichtverstrooiing of lichtspiegeling wordt genoemd. Bedenk zoveel mogelijk een compositie waarbij een sterke lichtbron niet in het beeld wordt opgenomen. Een lichtvlek kan zelfs optreden als een lichtbron niet in het beeld aanwezig is. Gebruik een zonnekap om de lens tegen de lichtbron af te schermen. Als een zonnekap niet helpt, gebruikt u uw hand om de lens tegen het licht af te schermen.

 "Verwisselbare lenzen" (Blz. 121)

Onbekende heldere puntjes verschijnen op het onderwerp van de gemaakte foto

Dit kan worden veroorzaakt door vastgeraakte pixel(s) op het beeldopneemelement. Voer [Pixel Mapping] uit.

Als het probleem niet is opgelost, herhaalt u Pixel Mapping een paar keer.











 "Pixel Mapping – Controleren van de beeldbewerkingfuncties" (Blz. 137)









Functies die niet vanuit menu's geselecteerd kunnen worden

Het is mogelijk dat sommige functies niet geselecteerd kunnen worden vanuit de menu's als de pendelknop gebruikt wordt.

- Functies die niet ingesteld kunnen worden met de huidige stand Fotograferen.
- Functies die niet ingesteld kunnen worden vanwege een functie die al is ingesteld: Combinatie van  en [Noise Reduct.], enz.

Foutcodes

Aanduiding op monitor	Mogelijke oorzaak	Oplossing
 No Card	U hebt geen kaart in de camera geplaatst of de kaart wordt niet herkend.	Plaats de kaart in de camera, of plaats een andere kaart.
 Card Error	Er is een probleem met de kaart.	Plaats de kaart opnieuw in de camera. Blijft het probleem bestaan, dan moet u de kaart formatteren. Als de kaart niet geformatteerd kan worden, kan dit niet gebruikt worden.
 Write Protect	Opslaan op deze kaart is niet toegestaan.	De schrijfbeveiliging van de kaart staat op "LOCK". Verschuif de schakelaar. (Blz. 119)
 Card Full	<ul style="list-style-type: none"> De kaart is vol. Er kunnen geen foto's meer worden genomen of er kan geen informatie, zoals printreservering, meer worden opgeslagen. Er is geen plaats op de kaart en printreservering of nieuwe beelden kunnen niet opgeslagen worden. 	Vervang de kaart door een andere of wis overbodige beelden. Breng belangrijke beelden over naar een computer voordat u beelden gaat wissen.
	De kaart kan niet worden gelezen. De kaart is eventueel niet geformatteerd.	<ul style="list-style-type: none"> Selecteer [Clean Card], druk op  en schakel de camera uit. Verwijder de kaart en veeg het metalen contactvlak met een zachte, droge doek schoon. Selecteer [Format] ▶ [Yes] en druk vervolgens op  om de kaart te formatteren. Bij het formatteren worden alle gegevens op de kaart gewist.
 No Picture	Er zijn geen foto's op de kaart opgeslagen.	De kaart bevat geen foto's. Foto's opslaan en weergeven.
 Picture Error	Er heeft zich een probleem met de geselecteerde foto voorgedaan, waardoor dit beeld met de camera niet kan worden weergegeven. Of het beeld kan met deze camera niet worden weergegeven.	Gebruik de beeldbewerkingssoftware om het beeld op een PC te bekijken. Lukt dat niet, dan is het beeldbestand beschadigd.
 The Image Cannot Be Edited	Foto's die met een andere camera zijn genomen kunnen niet met deze camera bewerkt worden.	Gebruik beeldbewerkingssoftware om de foto te bewerken.

Aanduiding op monitor	Mogelijke oorzaak	Oplossing
 °C/°F		Schakel de camera uit en wacht tot de interne temperatuur gedaald is.
 Internal camera temperature is too high. Please wait for cooling before camera use.	De interne temperatuur van de camera is toegenomen ten gevolge van repeterende opnamen.	Wacht even totdat de camera automatisch wordt uitgeschakeld. Laat de interne temperatuur van de camera afkoelen, voordat u de camera weer in gebruik neemt.
 Battery Empty	De batterij is uitgeput.	Laad de batterij op.
 No Connection	De camera is niet op de juiste wijze verbonden met een computer, printer, HDMI-scherm of ander apparaat.	Sluit de camera opnieuw aan.
 No Paper	De papiervoorraad van de printer is op.	Leg een nieuwe voorraad papier in de printer.
 No Ink	De inktvoorraad van de printer is op.	Vervang de inktcassette in de printer.
 Jammed	Het papier in de printer is vastgelopen.	Haal het papier dat de printer blokkeert uit de printer.
Settings Changed	De papiercassette van de printer is verwijderd of de printer werd bediend, terwijl de instellingen op de camera gemaakt werden.	Bedien de printer niet, terwijl u instellingen op de camera maakt.
 Print Error	Er heeft zich een probleem met de printer en/of de camera voorgedaan.	Schakel camera en printer uit. Controleer de printer en hef eventuele storingen op voordat u beide apparaten weer inschakelt.
 Cannot Print	Het is mogelijk dat foto's die met andere camera's gemaakt zijn, niet vanuit deze camera geprint kunnen worden.	Gebruik een computer om de foto's te printen.
The lens is locked. Please extend the lens.	De lens van de intrekbare lens blijft ingeschoven.	Laat de lens naar buiten komen. (Blz. 14)
Please check the status of a lens.	Er heeft zich een afwijking voorgedaan tussen de camera en de lens.	Schakel de camera uit, controleer de verbinding met de lens en schakel de stroomtoevoer weer in.

De camera schoonmaken en opbergen

Reinigen van de camera

Schakel de camera uit en verwijder de batterij alvorens de camera te reinigen.

Camerahuis:

- Wrijf deze voorzichtig schoon met een zachte doek. Is de camera erg vuil, dan dompelt u de doek in een mild sopje en wringt u de doek goed uit. Wrijf de camera met de vochtige doek goed af en droog hem vervolgens met een droge doek. Heeft u de camera op het strand gebruikt, dan wrijft u hem schoon met een met schoon water bevochtigde en goed uitgewrongen doek.

Monitor:

- Wrijf deze voorzichtig schoon met een zachte doek.

Lens:

- Verwijder stof van de lens met een in de handel verkrijgbaar blaaskwastje. Wrijf de lens met een lensreinigingsdoekje voorzichtig schoon.

Opslag

- Haal de batterij en de kaart uit de camera als u denkt de camera langere tijd niet te gebruiken. Berg de camera op op een koele, droge, goed geventileerde plaats.
- Plaats van tijd tot tijd de batterijen in de camera en controleer de functies van de camera.
- Verwijder stof en andere vreemde voorwerpen van het huis en de achterkappen voor u ze bevestigt.
- Als er geen lens op de camera zit, kunt u het beste de beschermkap op de camera bevestigen om te voorkomen dat er stof kan binnendringen. Vergeet niet de lenskapjes vooraan en achteraan terug te zetten voor u de lens opbergt.
- Maak de camera na gebruik schoon.
- Niet opslaan bij insectenwerende middelen.

Reinigen en controleren van het beeldopneemelement

Deze camera beschikt over een stofreductiefunctie om ervoor te zorgen dat er geen stof op het beeldopneemelement komt en om stof of vuil van het oppervlak van het beeldopneemelement te verwijderen met ultrasone trillingen. De stofreductie werkt als de camera wordt ingeschakeld.

De stofreductiefunctie werkt op hetzelfde moment als Pixel mapping, dat het beeldopneemelement en het beeldbewerkingscircuit controleert. Omdat de stofreductie elke keer dat de camera aangezet wordt, geactiveerd wordt, moet de camera rechtop gehouden worden voor een effectieve stofreductie.

Let op

- Gebruik geen sterke oplosmiddelen zoals benzine of alcohol of een met chemicaliën behandeld reinigingsdoekje.
- Berg de camera niet op in ruimtes waar met chemicaliën gewerkt wordt, om de camera te beschermen tegen roest.
- Laat u de camera met een vuile lens liggen, dan kan schimmelvorming op de lens optreden.
- Controleer alle onderdelen van de camera als u hem langere tijd niet heeft gebruikt. Maak een proefopname om te controleren dat de camera naar behoren werkt, voordat u belangrijke foto's maakt.

Pixel Mapping – Controleren van de beeldbewerkingsfuncties

Met de functie Pixel Mapping kan de camera het beeldopneemelement en de beeldbewerkingsfuncties controleren en bijstellen. Als u de monitor hebt gebruikt of continu foto's hebt gemaakt, wacht dan minstens één minuut voordat u de functie pixel mapping gebruikt om er zeker van te zijn dat de functie correct werkt.

- 1 Selecteer [Pixel Mapping] in , Custom Menu (Blz. 97) tabblad .
 - 2 Druk op  en druk vervolgens op .
- Tijdens het controleren van de beeldbewerkingfuncties geeft de [Busy]-balk in het monitorbeeld de voortgang weer. Als het controleren van de beeldbewerkingsfuncties afgesloten is, verschijnt het menu weer.

Let op

- Als u tijdens het controleren van de beeldbewerkingsfuncties de camera uitschakelt, begint u opnieuw vanaf stap 1.









Menulijst

*1: Kan worden toegevoegd aan [Myset].

*2: Standaard kan worden hersteld door [Full] voor [Reset] te selecteren.

*3: Standaard kan worden hersteld door [Basic] voor [Reset] te selecteren.

Shooting Menu

Tabblad	Functie	Standaard	*1	*2	*3						
	Card Setup	—				75					
	Reset/Myset	—		✓		76					
	Picture Mode	 Natural	✓	✓	✓	62					
		Still Picture	 N	✓	✓	✓	67				
		Videobeelden	MOV FullHD25P								
	Image Aspect	4:3	✓	✓	✓	54					
	Digital Tele-converter	Uit	✓	✓	✓	84					
			✓	✓	✓	65					
	Image Stabilizer	Still Picture	S-IS AUTO	✓	✓	✓	60				
		Videobeelden	M-IS On	✓	✓	✓					
	Bracketing		Uit	✓	✓	✓	79				
		AE BKT	3f 1.0 EV								
		WB BKT	A-B				—	✓	✓	✓	80
			G-M								
		FL BKT	—				80				
		ISO BKT	—				80				
	ART BKT	—	80								
	HDR	Uit	✓	✓	✓	81					
	Multiple Exposure	Frame	Uit	✓	✓	✓	82				
		Auto Gain	Uit								
		Overlay	Uit								
Time Lapse Settings		Uit	✓	✓	✓	83					
	Frame	99									
	Start Waiting Time	00:00:01									
	Interval Time	00:00:01									
	Time Lapse Movie	Uit									
 RC Mode	Uit	✓	✓	✓	125						

▶ Playback Menu

Tabblad	Functie		Standaard	*1	*2	*3	
▶		Starten	—				59
		BGM	Joy		✓	✓	
		Slide	All		✓	✓	
		Slide Interval	3sec		✓		
		Movie Interval	Short		✓		
			On		✓	✓	85
Edit	Sel. Image	RAW Data Edit	—				85
		JPEG Edit	—				86
			—				87
	Image Overlay		—				87
Print Order			—				116
Reset Protect			—				87
Connection to Smartphone			—				107

ƒ Setup-menu

Tabblad	Functie		Standaard	*1	*2	*3		
ƒ			—				16	
			—				88	
			±0, ±0, Natural			✓		88
	Rec View		0,5sec		✓	✓		88
	Wi-Fi Settings	Wi-Fi Connect Settings	Private			✓		107
		Private Password	—					
		Reset share Order	—					
		Reset Wi-Fi Settings	—					
	Menu Display		On			✓		88
	Firmware			—				88

* Instellingen verschillen afhankelijk van het land waar de camera is gekocht.

⚙️ Custom Menu

Tabblad	Functie	Standaard	*1	*2	*3			
	AF/MF							
	AF ModeAF- modus	Still Picture	S-AF				89	
		Videobeelden	C-AF	✓	✓	✓		
	Full-time AF		Uit	✓	✓	✓		
	AEL/AFL	S-AF	mode1	✓	✓	✓		
		C-AF	mode2					
		MF	mode1					
	Reset Lens		On		✓	✓		
	BULB/TIME Focusing		On		✓	✓		
	Focus Ring		↻	✓	✓	✓		
	MF Assist	Magnify	Uit	✓	✓			
		Peaking	Uit	✓	✓			
	Set Home				✓	✓		
	AF Illuminat.		On	✓	✓	✓		
	Face Priority			✓	✓			
	AF-meetgebied		On		✓	✓		
		Knop/schakelaar						
		Button Function	Function	AEL/AFL	✓	✓		90
			Function	Multi-functie				
			Function	REC				
Function			⚡*					
Function			/☺*					
Function								
Function			AF stop					
Dial Function		P	/☒	✓	✓			
		A	FNo./☒					
		S	Shutter/☒					
		M	Shutter/FNo.					
		Menu	△ ▽ / ◀ ▶					
			Q / Prev/Next					
Dial Direction		Belichting	Dial1	✓	✓			
Mode Dial Function		Ps	Dial1					
Uit				✓				
	Release/							
	RIs Priority S		Uit	✓	✓	✓	90	
	RIs Priority C		On	✓	✓	✓		
	L fps		3,5 fps	✓	✓	✓		
	H fps		8 fps	✓	✓	✓		
	+ IS Off		On		✓			
	Half Way RIs With IS		On		✓			
	Lens I.S. Priority		Uit	✓	✓	✓		
Release Lag-Time		Normaal		✓				

* Wanneer Function] is ingesteld op [Direct Function]

Tabblad	Functie	Standaard	*1	*2	*3			
		Disp(●/)/PC						
		HDMI	HDMI Out	1080i		✓		
			HDMI Control	Uit		✓		
			Video Out	—				
			Control Settings	iAUTO	Live Guide		✓	
				P/A/S/M	Live Control		✓	
				ART	Art Menu		✓	
				SCN	Scene Menu		✓	
			Info/Info Settings	Info	Image Only, Overall	✓	✓	✓
				LV-Info	Image Only, , Level Gauge	✓	✓	
				Settings	25, Calendar	✓	✓	
			Displayed Grid	Uit	✓	✓		
			Picture Mode Settings	Alles inschakelen	✓	✓		
		Histogram Settings	Highlight	255		✓		
			Shadow	0		✓		
			Mode Guide	On		✓		
			Live View Boost	Uit	✓	✓	✓	
			Frame Rate	Normaal	✓	✓	✓	
			Art LV Mode	mode1		✓		
			Flicker reduction	Auto		✓		
			LV Close Up Mode	mode2		✓		
			Peaking Settings	Wit	✓	✓		
			Backlit LCD	Hold	✓	✓	✓	
			Sleep	1 min	✓	✓	✓	
			Auto Power Off	4h		✓	✓	
				On	✓	✓	✓	
			USB Mode	Auto		✓	✓	
	Multifunctie-instellingen	Color Creator, ISO/ WB, Magnify, Image Aspect		✓				

91

92

Tabblad	Funcie	Standaard	*1	*2	*3				
	Exp//ISO	EV Step	1/3EV	✓	✓	✓	92		
		Noise Reduct.	Auto	✓	✓	✓			
		Noise Filter	Standard	✓	✓	✓			
		ISO	Auto	✓	✓	✓			
		ISO Step	1/3EV	✓	✓	✓			
		ISO-Auto Set	High Limit: 1600 Default: 200	✓	✓	✓	93		
		ISO-auto	P/A/S	✓	✓				
		Metering		✓	✓	✓			
		AEL Metering	Auto	✓	✓	✓			
		BULB/TIME Timer	8 min	✓	✓	✓			
		BULB/TIME Monitor	-7	✓	✓				
		Live BULB	Uit	✓	✓				
		Live TIME	0,5 sec	✓	✓				
		Anti-Shock [Uit	✓	✓	✓			
		Composietinstellingen	1 sec	✓	✓				
			Custom					93	
			X-Sync.	1/250	✓	✓	✓		
			Slow Limit	1/60	✓	✓	✓		
	+		Uit	✓	✓	✓			
		Color/WB					94		
		Set		-1 F, -2 N, -3 M N, -4 S N	✓	✓		✓	
		Pixel Count	Middle	3200×2400	✓	✓		✓	
			Small	1280×960	✓	✓		✓	
		Shading Comp.		Uit	✓	✓		✓	
		WB		Auto	A:0, G:0	✓		✓	✓
		All	All Set	—	✓	✓			
			All Reset	—	✓	✓			
		AUTO Keep Warm Color	On		✓	✓		✓	
		+WB	WB AUTO		✓	✓			
	Color Space		sRGB	✓	✓	✓			
		Record/Erase					95		
		Quick Erase		Uit	✓	✓		✓	
		RAW+JPEG Wissen		RAW+JPEG	✓	✓		✓	
File Name		Reset		✓					
Edit Filename		Uit		✓					
Priority Set		No		✓	✓				
dpi Settings		350dpi		✓					
Copyright Settings		Copyright Info.	Uit		✓				
		Artist Name	—						
		Copyright Name	—						

Tabblad	Functie	Standaard	*1	*2	*3		
	Videobeelden						
	Mode	P		✓		96	
	Movie	On	✓	✓	✓		
	Movie Effect	On		✓			
	Wind Noise Reduction	Uit		✓			
	Recording Volume	±0		✓			
	Movie+Photo Mode	mode1		✓			
	Ingebouwde elektronische zoeker						
	Stijl voor zoeker	Stijl 3		✓		96	
	Info Settings	Waterpas, Basisinformatie		✓			
	Displayed Grid	Uit	✓	✓	✓		
	EVF Auto Switch	On		✓			
	EVF Adjust	EVF Auto Luminance	On		✓		
	Half Way Level	On		✓			
	Utility						
	Pixel-Mapping	—					97
	Exposure Shift		±0	✓	✓		
Waarschuwingsniveau	±0		✓				
Level Adjust	—			✓			
Touch Screen Settings	On			✓			
Eye-Fi	On			✓			
Elektronische zoom-snelheid	Still Picture	Normaal		✓			
	Videobeelden	Normaal					

Specificaties

■ Camera

Soort camera	
Soort camera	Digitale camera met verwisselbaar 'Micro Four Thirds'-standaardlensstelsel
Lens	M.Zuiko Digital, Micro Four Thirds-lens
Lensvatting	Micro Four Thirds-lensvatting
Equivalente brandpuntsafstand op een kleinbeeldcamera (35 mm)	Ca. tweemaal de brandpuntsafstand van de lens
Beeldopneemelement	
Soort camera	4/3" Live MOS-sensor
Totaal aantal pixels	Ongeveer 17.200.000 pixels
Aantal effectieve pixels	Ongeveer 16.050.000 pixels
Schermgrootte	17,3 mm (H) × 13,0 mm (V)
Aspect ratio	1,33 (4:3)
Zoeker	
Type	Elektronische zoeker met oogsensor
Aantal pixels	1.440.000 pixels
Vergroting	100%
Oogpunt	Ca. 20,0 mm (-1 m ⁻¹)
Live bekijken	
Sensor	Gebruikt Live MOS-sensor
Beeldhoek	100%
Monitor	
Soort camera	3,0-inch TFT kleuren-LCD, Vari-angle, touchscreen
Totaal aantal pixels	Ongeveer 1.040.000 punten (breedte-hoogteverhouding 3:2)
Sluit	
Soort camera	Automatische spleetsluit
Sluit	1/4000 - 60 sec., bulbfotografie, tijdfotografie
Autofocus	
Soort camera	Hi-Speed Imager AF
Scherpstelpunten	81 punten
Selectie van scherpstelpunt	Auto, Optioneel
Belichtingsregeling	
Lichtmeetsysteem	TTL-lichtmeetsysteem (imager-lichtmeting) Digitale ESP-meting/Lichtmeting met nadruk op het centrum/Spotmeting
Meetbereik	EV 0 - 20 (komt overeen met M.ZUIKO DIGITAL 17 mm f2.8, ISO100)
Fotofuncties	AUTO : iAUTO/ P : Program AE (Programma-aanpassing mogelijk)/ A : Diafragma voorkeuze AE/ S : Sluittijd voorkeuze AE/ M : Handmatig/ II : PHOTO STORY/ ART : Kunstfilter/ SCN : Scene/ FF : Film
ISO-gevoeligheid	LOW, 200 - 25600 (1/3, 1 EV stap)
Belichtingscorrectie	±5 EV (1/3, 1/2, 1 EV stap)
Witbalans	
Soort camera	Beeldopneemelement
Functie-instelling	Auto/Vooraf ingestelde WB (7 instellingen)/Voorkeursinstelling WB/WB met één knop

Opname	
Geheugen	SD, SDHC, SDXC en Eye-Fi UHS-I-compatibel
Opslagstelsysteem	Digitaal opslagsysteem, JPEG (in overeenstemming met Design Rule for Camera File system (DCF)), RAW-gegevens, MP-indeling
Compatibel met de normen	Exif 2.3, Digital Print Order Format (DPOF), PRINT Image Matching III, PictBridge
Geluid bij stilstaande beelden	Wave-indeling
Videobeelden	MPEG-4 AVC/H.264/Motion JPEG
Audio	Stereo, PCM 48 kHz
Weergave	
Weergaveformaat	Enkelbeeldweergave/Gezoomd weergeven/Indexweergave/ Kalenderweergave
Aandrijving	
Sluiterfunctie	Enkelbeeldopnamen/Repeterende opnamen/Zelfontspanner
Repeterende opnamen	Tot 8 fps (☐H)
Zelfontspanner	Vertragingstijd: 12 sec./2 sec./Aangepast
Energiebesparende functie	Schakelen naar slaapstand: 1 minuut, uitschakelen: 4 uur (Deze functie kan worden aangepast.)
Flitser	
Gidsnummer	5,8 (ISO100•m) (8,2 (ISO200•m))
Flitshoek	Dekt de beeldhoek van een 14 mm lens (28 mm in een kleinbeeldcamera)
Flitsregeling	TTL-AUTO (TTL-voorflitsfunctie)/MANUAL
Synchronisatiesnelheid	1/250 sec. of trager
Draadloos LAN	
Compatibele standaard	IEEE 802.11b/g/n
Externe connector	
Multiconnector (USB-connector, AV-connector)/HDMI-microconnector (type D)	
Netvoeding	
Batterij	Li-ionbatterij ×1
Afmetingen/gewicht	
Afmetingen	119,1 mm (B) × 82,3 mm (H) × 45,9 mm (D) (niet gemeten over uitstekende delen)
Gewicht	Ca. 396 g (met batterij en kaart)
Bedrijfsvoorwaarden	
Temperatuur	0 °C - 40 °C (tijdens bedrijf) / -20 °C - 60 °C (tijdens opslag)
Luchtvochtigheid	30% - 90% (tijdens bedrijf)/10% - 90% (tijdens opslag)

HDMI, het HDMI-logo en High-Definition Multimedia Interface zijn handelsmerken of gedeponeerde handelsmerken van HDMI Licensing LLC.

HDMI™
HIGH-DEFINITION MULTIMEDIA INTERFACE

■ Lithium-ionbatterij

MODELNR.	BLS-5
Soort camera	Herlaadbare lithium-ionbatterij
Nominale spanning	DC 7,2 V
Nominale capaciteit	1150 mAh
Aantal keren laden en ontladen	Ca. 500 keer (afhankelijk van de gebruiksomstandigheden)
Omgevingstemperatuur	0 °C - 40 °C (tijdens laden)
Afmetingen	Ca. 35,5 mm (B) × 12,8 mm (H) × 55 mm (D)
Gewicht	Ca. 44 g

■ Lithium-ionoplader

MODELNR.	BCS-5
Nominale ingangsspanning	AC 100V - 240V (50/60Hz)
Nominaal uitgangsvermogen	DC 8,35V, 400 mA
Laadtijd	Ca 3 uur 30 minuten (kamertemperatuur)
Omgevingstemperatuur	0 °C - 40 °C (tijdens bedrijf) -20 °C - 60 °C (tijdens opslag)
Afmetingen	Ca. 62 mm (B) × 38 mm (H) × 83 mm (D)
Gewicht (zonder AC-kabel)	Ca. 70 g

- De AC-kabel die bij dit apparaat is geleverd, mag alleen met dit apparaat worden gebruikt en niet met andere apparaten. Gebruik geen kabels van andere apparaten met dit apparaat.

WIJZIGINGEN IN TECHNISCHE GEGEVENS ZIJN VOORBEHOUDEN ZONDER VOORAFGAANDE KENNISGEVING OF VERPLICHTING VAN DE ZIJDE VAN DE FABRIKANT.

VEILIGHEIDSMATREGELEN



ATTENTIE
GEVAAR VOOR
ELEKTRISCHE SCHOK
NIET OPENEN



LET OP: OM HET GEVAAR VOOR EEN ELEKTRISCHE SCHOK TE VOORKOMEN, MAG DE BEHUIZING (OF ACHTERKANT) NIET VERWIJDERD WORDEN. IN DE CAMERA BEVINDEN ZICH GEEN ONDERDELEN WAARAAN U ONDERHOUD KUNT VERRICHTEN. LAAT DAT OVER AAN ERKENDE SERVICETECHNICI VAN OLYMPUS.



Een driehoek met daarin een uitroepteken vestigt uw aandacht op belangrijke aanwijzingen in de bij deze camera geleverde documentatie ten aanzien van de bediening en het onderhoud ervan.



GEVAAR

Gebruikt u deze camera zonder acht te slaan op de onder dit symbool verstrekte informatie, dan kan dat ernstige letsels of de dood tot gevolg hebben.



WAAR-
SCHUWING

Gebruikt u deze camera zonder acht te slaan op de onder dit symbool verstrekte informatie, dan kan dat letsels of de dood tot gevolg hebben.



ATTENTIE

Gebruikt u deze camera zonder acht te slaan op de onder dit symbool verstrekte informatie, dan kan dat lichte persoonlijke letsels, schade aan apparatuur, of het verlies van waardevolle gegevens tot gevolg hebben.

WAARSCHUWING!

STEL DE CAMERA, OM GEVAAR VOOR BRAND OF ELEKTRISCHE SCHOK TE VOORKOMEN, NOOIT BLOOT AAN WATER, GEBRUIK DE CAMERA OOK NIET IN OMGEVINGEN MET ZEER HOGE VOCHTIGHEID EN DEMONTEER HEM NIET.

Algemene voorzorgsmaatregelen

Lees alle gebruiksaanwijzingen —

Lees, voordat u het apparaat gaat gebruiken, alle gebruiksaanwijzingen. Bewaar alle gebruiksaanwijzingen en documentatie om deze later nog eens te kunnen raadplegen.

Reinigen — Trek voordat u het apparaat gaat reinigen altijd eerst de stekker uit het stopcontact. Gebruik uitsluitend een vochtige doek om het apparaat te reinigen. Gebruik nooit vloeibare of aerosole reinigingsmiddelen, of welk soort organische oplosmiddel dan ook, om het apparaat te reinigen.

Accessoires — Gebruik voor uw veiligheid en om beschadigingen aan dit product te voorkomen, uitsluitend de door Olympus aanbevolen accessoires.

Water en vocht — Voor de voorzorgsmaatregelen bij het gebruik van weerbestendig uitgevoerde producten raadpleegt u de desbetreffende paragrafen over de weerbestendigheid.

Plaats van opstelling — Bevestig het product op een statief, standaard of beugel om beschadigingen te voorkomen.

Elektrische voedingsbron — Sluit de camera uitsluitend aan op de in de technische gegevens beschreven elektrische voedingsbron.

Vreemde voorwerpen — Steek om persoonlijk letsel te voorkomen, nooit een metalen voorwerp in de camera.

Hitte — Gebruik of berg de camera nooit op in de buurt van een warmtebron zoals een radiator, verwarmingsrooster, kachel of enig ander apparaat of toestel dat warmte ontwikkelt, met inbegrip van stereo-versterkers.

Voorzorgsmaatregelen bij de omgang met het product

WAARSCHUWING

- **Gebruik de camera niet in de buurt van brandbare of explosieve gassen.**
- **Gebruik de flitser en LED nooit bij personen (zuigelingen, kleine kinderen enz.) die zich dichtbij bevinden.**

U moet zich minimaal op 1 m afstand van de gezichten van de te fotograferen personen bevinden. Het te dicht bij de ogen van de te fotograferen personen flitsen kan tijdelijk gezichtsverlies veroorzaken.

- **Houd de camera uit de buurt van kleine kinderen, zuigelingen en huisdieren.**

Gebruik en berg de camera altijd op buiten het bereik van kleine kinderen en zuigelingen omdat anders de volgende gevaarlijke situaties kunnen ontstaan die ernstig letsel kunnen veroorzaken:

- Verward raken in de riem van de camera, wat verstikking tot gevolg kan hebben.
- Per ongeluk inslikken van de batterijen, kaarten of andere kleine onderdelen.
- Per ongeluk ontsteken van de flitser terwijl ze in de flitser kijken of vlak voor de ogen van andere kinderen.
- Per ongeluk een letsel oplopen door bewegende delen van de camera.
- **Kijk met de camera niet recht in de zon of in het licht van sterke lichtbronnen.**
- **Gebruik en berg de camera niet op in stoffige of vochtige ruimten.**
- **Dek de flitser, op het moment dat die ontsteekt, niet af met uw hand.**

LET OP

- **Bespeurt u in de buurt van de camera ongewone geuren, vreemde geluiden of rook, gebruik de camera dan onmiddellijk niet meer.**
- Haal de batterijen nooit met blote handen uit de camera omdat u zich dan kunt branden.
- **Gebruik de camera niet met natte handen.**
- **Laat de camera nooit achter op plaatsen waar deze aan extreem hoge temperaturen kan worden blootgesteld.**

Doet u dat toch, dan kan daardoor de kwaliteit van bepaalde onderdelen achteruit gaan en in sommige gevallen zelfs brand worden veroorzaakt.

- **Behandel de camera met zorg om te voorkomen dat u verbrandingen oploopt.**
- Omdat de camera metalen onderdelen bevat, kan oververhitting ontstaan en kunt u zich branden. Let daarom op het volgende:
- Gebruikt u de camera lang achtereen, dan kan deze heet worden. Hanteert u de camera in deze toestand, dan kan dat een verbranding veroorzaken.
 - Op plaatsen waar extreem lage temperaturen kunnen optreden, kan de temperatuur van het camerahuis lager worden dan de omgevingstemperatuur. Draag waar mogelijk handschoenen als u de camera bij lage temperaturen hanteert.
 - **Wees voorzichtig met de camerariem.**
- Let op de camerariem terwijl u de camera met u meedraagt. De riem kan achter een vreemd voorwerp blijven haken en zo ernstige schade veroorzaken.

Voorzorgsmaatregelen bij de omgang met batterijen

Volg onderstaande belangrijke richtlijnen op om te voorkomen dat batterijen gaan lekken, oververhit raken, ontbranden, exploderen of elektrische schokken of verbrandingen veroorzaken.

GEVAAR

- De camera gebruikt een door Olympus voorgeschreven lithium-ionbatterij. Laad de batterij op met het voorgeschreven oplader. Gebruik geen andere laders.
- Probeer nooit batterijen te verhitten en gooi ze ook niet in het vuur.
- Tref voorzorgsmaatregelen bij het vervoeren of opbergen van batterijen om te voorkomen dat ze in aanraking komen met metalen objecten, zoals sieraden, pennen, paperclips, enzovoort.
- Bewaar batterijen nooit op een plaats waar ze zullen blootstaan aan felle zon of aan hoge temperaturen, zoals in een warme wagen, nabij een warmtebron enz.
- Volg altijd alle aanwijzingen met betrekking tot het gebruik van batterijen zorgvuldig op, om te voorkomen dat de batterijen gaan lekken of de contacten ervan beschadigd raken. Probeer nooit batterijen uit elkaar te halen of op een of andere manier aan te passen, bijvoorbeeld door er aan te solderen, enzovoort.
- Is batterijvloeistof in uw ogen terecht gekomen, spoel uw ogen dan onmiddellijk overvloedig met schoon, stromend water en raadpleeg onmiddellijk een arts.
- Berg batterijen altijd op buiten het bereik van kleine kinderen. Heeft een kind per ongeluk een batterij doorslikt, raadpleeg dan onmiddellijk een arts.

WAARSCHUWING

- Houd batterijen altijd droog.
- Gebruik om te voorkomen dat batterijen gaan lekken, oververhit raken, brand veroorzaken of exploderen, uitsluitend het voor dit product aanbevolen type batterijen.
- Plaats de batterijen voorzichtig, zoals beschreven in de gebruiksaanwijzing, in de camera.
- Indien de oplaadbare batterijen niet binnen de vastgestelde tijd opgeladen zijn, laad de batterijen dan niet verder op en gebruik ze niet meer.
- Gebruik geen batterij die gebarsten of gebroken is.
- Is een batterij gaan lekken, verkleurd of vervormd, of gedraagt de batterij zich op een of andere manier afwijkend, gebruik de camera dan niet meer.
- Als er batterijvloeistof op uw kleding terecht is gekomen, trek het kledingstuk dan uit en spoel het onmiddellijk met schoon, stromend, koud water. Raadpleeg onmiddellijk een arts wanneer de vloeistof met uw huid in aanraking is gekomen.
- Stel batterijen nooit bloot aan zware schokken of ononderbroken trillingen.

⚠ LET OP

- Controleer de batterij voor het opladen altijd op lekkage, verkleuringen, vervormingen of andere afwijkingen.
- Tijdens langdurig gebruik kunnen de batterijen heet worden. Verwijder de batterij nooit onmiddellijk na gebruik van de camera om kleine brandwonden te voorkomen.
- Denk u de camera langere tijd achtereen niet te gebruiken, haal de batterij er dan uit.
- Deze camera gebruikt een door Olympus voorgeschreven lithium-ionbatterij. Gebruik geen ander type batterij. Lees de handleiding voor de batterij zorgvuldig door voor een veilig en juist gebruik.
- Er kan een storing in het contact optreden als de polen van de batterij nat of vettig zijn. Droog de batterij voor gebruik goed met een droge doek.
- Laad de batterij altijd op als deze voor het eerst wordt gebruikt of als deze langere tijd niet gebruikt is.
- Probeer de camera en de reservebatterij zo warm mogelijk te houden, indien de camera wordt gebruikt met batterijvoeding bij een lage temperatuur. Het is mogelijk dat een batterij die is leeggeraakt bij lage temperaturen, weer herstelt als deze de kamertemperatuur aanneemt.
- Het aantal foto's dat u kunt maken, is afhankelijk van de lichtomstandigheden of van de batterij.
- Schaf voldoende reservebatterijen aan, voordat u een lange reis maakt, met name als u naar het buitenland gaat. Het is mogelijk dat het aanbevolen type batterij in het buitenland niet verkrijgbaar is.
- Wanneer de camera gedurende lange tijd niet zal worden gebruikt, dient u deze op een koele plaats op te bergen.
- Zorg ervoor dat de batterijen gerecycled worden om de natuurlijke hulpbronnen te ontzien. Zorg er bij de afvoer van lege batterijen voor, dat de polen zijn afgedekt en neem altijd de plaatselijke voorschriften en regelgeving in acht.

Voorzorgsmaatregelen voor lader

⚠ GEVAAR

- **Voorkom dat de lader nat wordt, en raak de lader niet aan wanneer u nat bent of natte handen hebt.**
Hierdoor kan de lader beschadigd raken of u kunt een elektrische schok krijgen.
- **Gebruik de lader niet wanneer hij bedekt is met een stuk stof of iets gelijkaardig.**
De daaruit voortvloeiende opwarming kan leiden tot vervorming van de behuizing, oververhitting of brand.
- **Tracht de lader niet uit elkaar te halen of te wijzigen.**
Dit kan een elektrische schok of andere letsels veroorzaken.
- **Zorg ervoor dat u de lader gebruikt met de gespecificeerde elektrische spanning.**
Wanneer u de lader gebruikt met een stroombron die niet dezelfde spanning heeft als de vermelde spanning, kan er brand

ontstaan, kunnen bezittingen beschadigd raken, kan er hitte of rook ontstaan, kan er zich een elektrische schok voordoen of kunnen brandwonden veroorzaakt worden.

- **Als u vaststelt dat de oplader rook, warmte, een ongewoon geluid of een ongewone geur afgeeft, dient u het gebruik onmiddellijk te stoppen en de stekker uit het stopcontact te halen, waarna u contact opneemt met een geautoriseerde distributeur of servicedienst.**

⚠ WAARSCHUWING

- **Houd de stekker steeds goed vast wanneer u die uit het stopcontact haalt.**
Doet u dat niet, dan kan dat leiden tot brand of een elektrische schok.

⚠ LET OP

- **Wanneer u de lader schoonmaakt, moet u de stekker altijd uit het stopcontact halen.**
Maakt u de lader schoon zonder de stekker uit het stopcontact te halen, dan kan dat leiden tot een elektrische schok of andere letsels.

Voorzorgsmaatregelen bij gebruik van de draadloze LAN-functie

⚠ WAARSCHUWING

- **Schakel de camera uit in ziekenhuizen en op andere locaties waar medische apparatuur aanwezig is.**
De radiogolven van de camera kunnen medische apparatuur negatief beïnvloeden, waardoor deze apparatuur mogelijk niet goed meer werkt en ongelukken kunnen worden veroorzaakt.
- **Schakel de camera uit wanneer u zich in een vliegtuig bevindt.**
Het gebruik van draadloze apparaten in vliegtuigen kan de veilige werking van het vliegtuig belemmeren.

Let op de werkomgeving

- Om de uiterst precieze technologie in dit product te beschermen, mag u de camera nooit achterlaten op de volgende plaatsen, ongeacht of u de camera op die plaatsen gebruikt of bewaart:
 - Plaatsen waar de temperatuur en/of vochtigheid hoog zijn of onderworpen zijn aan extreme schommelingen. In direct zonlicht, op het strand, in een afgesloten wagen of nabij andere warmtebronnen (kachel, radiator, enz.) of een luchtbevochtiger.
 - In omgevingen met veel zand of stof.
 - In de buurt van brandbare of explosieve voorwerpen.
 - Op natte plaatsen, zoals een badkamer of in de regen. Wanneer producten met weerbestendig ontwerp worden gebruikt, dient u ook de bijbehorende handleidingen te raadplegen.
 - Op plaatsen die blootstaan aan sterke trillingen.
- Laat de camera nooit vallen en stel hem nooit bloot aan zware schokken of trillingen.

- Als de camera op een statief bevestigd is, stelt u de positie van de camera met de statiefkop in. Verdraai de camera niet.
- Richt de camera niet te lang op de zon. Daardoor kan de lens of het sluitergordijn beschadigd raken, kunnen kleurvervalsing of nevenbeelden op het beeldopnamelement optreden en kan zelfs brand ontstaan.
- Laat de elektrische contacten van de camera en verwisselbare lenzen ongemoeid. Denk eraan het kapje erop te doen als u de lens verwijdert.
- Haal de batterijen uit de camera als u denkt de camera langere tijd achtereenvolgens te gebruiken. Kies een koele, droge oppervlakte om condensatie of schimmelvorming in de camera te voorkomen. Is de camera langere tijd opgeborgen geweest, dan schakelt u deze in en controleert u de juiste werking door de ontspanknop in te drukken.
- De camera kan een storing vertonen als deze wordt gebruikt op een plaats die blootstaat aan een magnetisch/elektromagnetisch veld, radiogolven of hoogspanning, bijvoorbeeld nabij een televisietoestel, magnetron, videogame, luidsprekers, grote monitor, tv/radiomast of zendmasten. In dergelijke gevallen schakelt u de camera uit en weer aan voor u hem gebruikt.
- Houd altijd rekening met de beperkingen voor de gebruiksomgeving, die beschreven zijn in de handleiding van de camera.
- Raak het beeldopnamelement van de camera niet aan en wijf er niet over.
- Stel de interne onderdelen van de camera niet bloot aan direct zonlicht via het ooggedeelte van de lens. Hierdoor kan de elektronische zoeker achteruitgaan of beschadigd raken.

Monitor

Het display aan de achterzijde van de camera is een LCD-monitor.

- In het onwaarschijnlijke geval dat de monitor breekt, mag u de vloeibare kristallen niet in uw mond steken. Materiaal dat zich vasthecht op uw handen, voeten of kleding moet onmiddellijk worden afgespoeld.
- Langs de onder- en bovenrand van het monitorbeeld kan een heldere band verschijnen, maar dat wijst niet op een defect.
- Kijkt u met de camera schuin naar een object, dan kunnen de contouren van het beeld er op de monitor gerafeld uitzien, maar dat wijst niet op een defect. Met de camera in de stand Weergeven is dit verschijnsel minder opvallend.
- Op plaatsen waar lage temperaturen kunnen optreden kan het enkele momenten duren voordat de monitor oplicht of kunnen tijdelijke kleurverschuivingen optreden.
Gebruikt u de camera op extreem koude plaatsen, dan is het goed om de camera

tussen de opnamen op een warme plaats op te bergen. Een monitor die slecht presteert als gevolg van lage temperaturen herstelt zich weer zodra de temperatuur weer normale waarden aanneemt.

- De monitor is gemaakt met hoge-precisietechnologie. Er kunnen echter zwarte of lichte punten op de monitor verschijnen. Als gevolg van de karakteristieke eigenschappen van de monitor of van de hoek waaronder u het beeld op de monitor bekijkt, zijn deze punten niet gelijk in kleur en helderheid. Dit is echter normaal en betekent geen storing.

Lens

- Niet onderdompelen in water of nat laten worden.
- Niet laten vallen of geweld op de lens uitoefenen.
- Houd het beweegbare deel van de lens niet vast.
- Raak het lensoppervlak niet direct aan.
- Raak de contactpunten niet direct aan.
- Niet blootstellen aan abrupte temperatuurwijzigingen.

Wettelijke en andere bepalingen

- Olympus geeft geen enkele garantie of waarborg ten aanzien van mogelijke kosten of van winstverwachtingen door rechtmatig gebruik van dit apparaat, of van aanspraken van derden, die voortvloeien uit ondeskundig gebruik van dit apparaat.
- Olympus geeft geen enkele garantie of waarborg ten aanzien van mogelijke kosten of van winstverwachtingen door rechtmatig gebruik van dit apparaat die voortvloeien uit het verloren gaan van beeldgegevens.

Beperkte aansprakelijkheid

- Olympus geeft geen enkele garantie of waarborg, noch uitdrukkelijk noch stilzwijgend aanvaard, ten aanzien van of met betrekking tot de inhoud van dit geschreven materiaal of van de software en kan in geen enkel opzicht aansprakelijk worden gesteld voor enige stilzwijgende waarborg met betrekking tot de verkoopbaarheid of de geschiktheid voor enige specifiek doel of voor enige directe, indirecte, zwaarwegende, bijkomstige of andere schade (met inbegrip van en niet beperkt tot schade door derving van inkomsten of verlies van zakelijke winsten, onderbreking van zakelijke activiteiten en verlies van zakelijke informatie) die voortvloeien uit het gebruik van of niet kunnen gebruiken van het geschreven materiaal of van de software of van de apparatuur. Sommige landen accepteren een dergelijke uitsluiting of beperking op de aansprakelijkheid voor directe of indirecte schade niet, zodat de hierboven opgesomde beperkingen mogelijk op uw situatie niet van toepassing zijn.
- Olympus behoudt zich alle rechten van deze handleiding voor.

Waarschuwing

Fotografieren of gebruik van materiaal waarop het auteursrecht van toepassing is kan schending van het auteursrecht betekenen. Olympus aanvaardt geen enkele aansprakelijkheid voor ongeautoriseerd fotografieren, voor het gebruik van de apparatuur of voor handelingen die in strijd zijn met de rechten van belanghebbenden.

Betreffende het copyright

Alle rechten voorbehouden. Niets van dit geschreven materiaal of van deze software mag zonder vooraf verkregen schriftelijke toestemming van Olympus op geen enkele wijze of langs welke elektronische of mechanische weg dan ook, met inbegrip van fotokopiëren, het langs elektronische weg vastleggen en het gebruik van informatieopslag en informatiesoeksystemen, worden gebruikt of gereproduceerd. Olympus aanvaardt geen enkele aansprakelijkheid voor de in deze handleiding of in de software besloten informatie, of voor schade die kan voortvloeien uit het gebruik van de in deze handleiding of in de software besloten informatie. Olympus behoudt zich het recht voor de uitvoering en de inhoud van deze handleiding te wijzigen zonder voorafgaande kennisgeving of enige verplichting.

FCC-voorschriften

Dit apparaat werd getest en voldoet aan de eisen voor digitale apparatuur van klasse B conform Deel 15 van de FCC-richtlijnen. Deze beperkingen zijn opgesteld om redelijke bescherming te bieden tegen schadelijke interferentie bij een residentiële installatie. Dit apparaat produceert, gebruikt en straalt mogelijk radiofrequentie-energie uit. Indien het apparaat niet wordt geïnstalleerd en gebruikt volgens de instructies, kan dit storende effecten veroorzaken voor radiocommunicatie. Er wordt echter geen enkele garantie gegeven dat er bij een bepaalde installatie geen storingen optreden. Als dit apparaat radio- en televisieontvangst hinderlijk stoort, wat kan worden bepaald door het apparaat uit en weer in te schakelen, wordt de gebruiker geadviseerd te trachten de storing op te heffen door een of meer van de volgende maatregelen te treffen:

- Richt de ontvangstantenne anders of verplaats deze.
- Vergroot de afstand tussen het apparaat en ontvanger.
- Sluit het apparaat aan op een stopcontact van een andere groep dan die waarop de ontvanger is aangesloten.
- Raadpleeg voor hulp de dealer of een ervaren radio / televisie-technicus.
- Voor het aansluiten van de camera op een computer mag uitsluitend de door OLYMPUS bij de camera geleverde USB-kabel worden gebruikt.

FCC-voorschriften

Wijzigingen of aanpassingen waarvoor de partij verantwoordelijk voor naleving niet uitdrukkelijk toestemming heeft verleend, kunnen het recht van de gebruiker om dit apparaat te bedienen ongeldig maken.

Deze zender mag niet worden geplaatst in de buurt van of bediend in combinatie met een andere antenne of zender.

Dit apparaat voldoet aan de limieten voor blootstelling aan straling van FCC/IC voor een omgeving die niet onder controle is en voldoet aan de richtlijnen van FCC inzake blootstelling aan radiofrequentie (RF) in Bijlage C tot OET65 en RSS-102 van de regels van IC inzake blootstelling aan radiofrequentie (RF). Dit apparaat bevat zeer lage niveaus van RF-energie die zullen voldoen zonder de SAR (specific absorption ratio) te testen.

Gebruik uitsluitend een toepassingsgerichte oplaadbare batterij en batterijlader

We adviseren u om uitsluitend de originele toepassingsgerichte oplaadbare batterijen en batterijlader van Olympus bij deze camera te gebruiken.

Het gebruik van niet-originele oplaadbare batterijen en/of batterijlader kan brand of persoonlijk letsel veroorzaken als gevolg van lekken, verhitting, ontbranding of beschadiging van de batterij. Olympus stelt zich niet aansprakelijk voor ongelukken of beschadigingen die voortkomen uit het gebruik van batterijen en/of batterijlader die geen origineel Olympus-accessoire zijn.

Voor klanten in Noord- en Zuid-Amerika

Voor klanten in de VS

Conformiteitsverklaring

Modelnummer : E-M10

Handelsnaam : OLYMPUS

Verantwoordelijke partij : **OLYMPUS IMAGING AMERICA INC.**

Adres : 3500 Corporate Parkway, P. O. Box 610, Center Valley, PA 18034-0610, VS

Telefoonnummer : 484-896-5000

Getest op naleving van FCC-normen

VOOR THUIS- OF KANTOORGEBRUIK

Dit apparaat is conform Deel 15 van de FCC-richtlijnen en de door Industry Canada vrijgestelde RSS-norm(en). Bediening is afhankelijk van de volgende twee voorwaarden:

- (1) Dit apparaat mag geen hinderlijke storingen veroorzaken.
- (2) Dit apparaat moet elke ontvangen storing accepteren, inclusief storing die onbedoelde bediening kan veroorzaken.

Voor klanten in Canada

Dit digitale apparaat van klasse B voldoet aan Canadian ICES-003. CAN ICES-3(B)

OLYMPUS WERELDWIJDE BEPERKTE GARANTIE - BEELDAPPARATUUR

Olympus garandeert dat de bijgeleverde Olympus®-beeldapparatuur en Olympus®-accessoires (individueel een "product" genoemd en samen de "producten") vrij zijn van defecten bij normaal gebruik voor een periode van een (1) jaar vanaf de datum van aankoop.

Als een product defect zou raken binnen de garantieperiode van een jaar, dient de klant het defecte product in te leveren bij een servicedienst van Olympus in overeenstemming met de hieronder beschreven procedure (zie "WAT U MOET DOEN WANNEER SERVICE BENODIGD IS").

Olympus zal naar eigen goeddunken het defecte product herstellen, vervangen of aanpassen, gesteld dat het onderzoek gevoerd door Olympus uitwijst dat (a) het defect zich heeft voorgedaan bij een normaal en correct gebruik en (b) het product nog wordt gedekt door de beperkte garantie.

Herstelling, vervanging of aanpassing van defecte producten is de enige verplichting van Olympus en de enige oplossing voor de klant binnen deze garantie.

De klant is aansprakelijk en betaalt voor de verzending van de producten naar de servicedienst van Olympus.

Olympus kan niet verplicht worden om preventief onderhoud, noch installatie, verwijdering of gewoon onderhoud uit te voeren.

Olympus behoudt zich het recht voor om (i) herstelde en/of geschikte gebruikte onderdelen (die voldoen aan de kwaliteitseisen van Olympus) te gebruiken voor reparaties binnen de garantie of enige andere reparaties en (ii) eventuele interne of externe veranderingen door te voeren aan het ontwerp en/of de functies van de producten zonder hiervoor aansprakelijk te kunnen worden gesteld.

ZAKEN DIE NIET DOOR DEZE BEPERKTE GARANTIE WORDEN GEDEKT

Volgende zaken worden niet door deze beperkte garantie of op enige andere manier door Olympus gedekt, expliciet, impliciet of statutair:

- (a) producten en accessoires die niet door Olympus werden geproduceerd en/of niet de 'OLYMPUS'-merknaam dragen (de garantiedekking voor apparaten en accessoires van andere fabrikanten, die door Olympus kunnen worden verdeeld, valt onder de verantwoordelijkheid van de fabrikanten van deze producten en accessoires in overeenstemming met de voorwaarden en duur van de garanties van deze fabrikanten);
- (b) producten die uit elkaar werden gehaald, werden hersteld, werden gewijzigd of aangepast door andere personen dan geautoriseerd servicepersoneel van Olympus, tenzij deze herstellingen door anderen werden uitgevoerd na schriftelijke toestemming van Olympus;
- (c) defecten of schade aan de producten ten gevolge van slijtage, verkeerd gebruik, misbruik, nalatigheid, zand, vloeistoffen, schokken, verkeerde bewaring, niet uitvoeren van gepland onderhoud, batterijlekkens, gebruik van accessoires of verbruiksgoederen van andere producenten dan 'OLYMPUS', of gebruik van de producten in combinatie met apparaten die niet compatibel zijn;
- (d) softwareprogramma's;
- (e) verbruiksgoederen (met inbegrip van maar niet beperkt tot lampen, inkt, papier, films, afdrucken, negatieven, kabels en batterijen); en/of
- (f) Producten die geen geldig geplaatst en geregistreerd Olympus-serienummer hebben, tenzij het om een model gaat waarop Olympus geen serienummers plaatst en registreert.

MET UITZONDERING VAN DE HIERBOVEN VERMELDE BEPERKTE GARANTIE GEEFT OLYMPUS GEEN ENKELE ANDERE GARANTIE OF WAARBORG MET BETREKKING TOT DE PRODUCTEN, ZOWEL DIRECT ALS INDIRECT, EXPLICIET OF IMPLICIET, OF TEN GEVOLGE VAN EEN OF ANDERE WET, VOORSCHRIFT, COMMERCIEEL GEBRUIK OF ANDERSZINS, INCLUSIEF MAAR NIET BEPERKT TOT ELKE GARANTIE INZAKE GESCHIKTHEID, DUURZAAMHEID, ONTWERP, WERKING OF TOESTAND VAN DE PRODUCTEN (OF DELEN ERVAN) OF DE VERKOOPBAARHEID VAN DE PRODUCTEN OF HUN GESCHIKTHEID VOOR EEN BEPAALD DOEL, OF MET BETREKKING TOT DE INBREUK OP EEN PATENT, AUTEURSRECHT OF ANDER EIGENDOMSRECHT DAT HIERIN WORDT GEBRUIKT OF IS INBEGREPEN.

ALS BEPAALDE IMPLICIETE GARANTIES GELDEN TEN GEVOLGE VAN EEN BEPAALDE WETGEVING, WORDEN DEZE QUA DUUR BEPERKT TOT DE DUUR VAN DE BEPERKTE GARANTIE.

HET IS MOGELIJK DAT SOMMIGE STATEN EEN VERWERPING VAN AANSPRAKELIJKHEID OF EEN BEPERKING VAN DE GARANTIES EN/OF EEN BEPERKING INZAKE AANSPRAKELIJKHEID NIET ERKENNEN. IN VOORKOMEND GEVAL ZIJN DE BOVENSTAANDE VERWERPINGEN VAN AANSPRAKELIJKHEID EN UITSLUITINGEN MOGELIJK NIET VAN TOEPASSING.

HET IS BOVENDIEN MOGELIJK DAT DE GEBRUIKER BEROEP KAN DOEN OP ANDERE EN/OF BIJKOMENDE RECHTEN EN MIDDELEN DIE VARIËREN VAN STAAT TOT STAAT.

DE KLANT ERKENT EN GAAT ERMEE AKKOORD DAT OLYMPUS NIET AANSPRAKELIJK KAN WORDEN GESTELD VOOR EVENTUELE SCHADE DIE DE GEBRUIKER OPLOOPT TEN GEVOLGE VAN EEN VERTRAAGDE LEVERING, FALEN VAN HET PRODUCT, HET ONTWERP, DE SELECTIE OF DE PRODUCTIE VAN HET PRODUCT, BEELD- OF GEGEVENSVERLIES OF BESCHADIGING, OF TEN GEVOLGE VAN ENIGE ANDERE OORZAAK, OM HET EVEN OF ER AANSPRAKELIJKHEID WORDT AANGEHAALD TEN GEVOLGE VAN CONTRACTBREUK, ONGELDIGHED (MET INBEGRIJF VAN NALATIGHED EN STRIKTE PRODUCTAANSPRAKELIJKHEID) OF ANDERS. OLYMPUS KAN IN GEEN GEVAL AANSPRAKELIJK WORDEN GESTELD VOOR ENIGE INDIRECTE, TOEVALLIGE, GEVOLG-OF SPECIALE SCHADE (MET INBEGRIJF VAN MAAR NIET BEPERKT TOT WINSTDERVING OF VERLIES VAN GEBRUIK), LOSSTAAND VAN HET FEIT OF OLYMPUS AL DAN NIET OP DE HOOGTE IS OF ZOU MOETEN ZIJN VAN DE MOGELIJKHEID TOT DERGELIJK VERLIES OF DERGELIJK SCHADE.

Garanties en waarborgen die door om het even welke persoon werden gegeven, met inbegrip van maar niet beperkt tot dealers, vertegenwoordigers, verkopers of agenten van Olympus, die niet overeenstemmen of in tegenstrijd zijn met de bepalingen van deze beperkte garantie, zijn niet bindend voor Olympus tenzij deze schriftelijk werden opgesteld en goedgekeurd door een gemachtigde vertegenwoordiger van Olympus.

Deze beperkte garantie is de volledige en exclusieve garantieverklaring waartoe Olympus zich verbindt met betrekking tot de producten en zal alle voorafgaande en gelijktijdige mondelinge of schriftelijke overeenkomsten, akkoorden, voorstellen en communicaties inzake dit onderwerp vervangen.

Deze beperkte garantie geldt uitsluitend voor de oorspronkelijke klant en kan niet worden overgedragen of doorverwezen.

WAT U MOET DOEN WANNEER SERVICE BENODIGD IS

De gebruiker moet eventuele beeld- of andere opgeslagen gegevens op het product overdragen naar een ander beeld- of gegevensopslagmedium en/of eventuele films verwijderen uit het product vooraleer dit naar Olympus te verzenden voor service.

OLYMPUS IS IN GEEN GEVAL VERANTWOORDELIJK VOOR HET OPSLAAN, BEWAREN OF ONDERHOUDEN VAN EVENTUELE BEELD- OF ANDERE GEGEVENS OPGESLAGEN OP EEN PRODUCT DAT WERD ONTVANGEN VOOR SERVICE OF OP EEN FILM DIE IS ACHTERGEBLEVEN IN EEN PRODUCT DAT WERD ONTVANGEN VOOR SERVICE, NOCH KAN OLYMPUS AANSPRAKELIJK WORDEN GESTELD VOOR ENIGE SCHADE IN HET GEVAL VAN BEELD- OF GEGEVENSVERLIES TIJDENS DE SERVICE (INCLUSIEF MAAR NIET BEPERKT TOT DIRECTE, INDIRECTE, TOEVALLIGE, GEVOLG-OF SPECIALE SCHADE, WINSTDERVING OF VERLIES VAN GEBRUIK), LOSSTAAND VAN HET FEIT OF OLYMPUS AL DAN NIET OP DE HOOGTE IS OF ZOU MOETEN ZIJN VAN DE MOGELIJKHEID TOT DERGELIJK VERLIES OF DERGELIJK SCHADE.

Verpak het product zorgvuldig en gebruik hiervoor voldoende opvulling om schade tijdens de verzending te vermijden, en bezorg het product aan de geautoriseerde Olympus-dealer die u het product heeft verkocht of verzend het product gefrankeerd en verzekerd naar een van de servicediensten van Olympus.

Wanneer u producten terugzendt voor service, moet het pakket de volgende zaken bevatten:

- 1 De originele bon met de datum en plaats van aankoop.
- 2 Een kopie van deze beperkte garantie **waarop het serienummer staat vermeld dat overeenstemt met het serienummer op het product** (tenzij het om een model gaat waarop Olympus geen serienummers plaatst en registreert).

- 3 Een gedetailleerde omschrijving van het probleem.
- 4 Voorbeeldafdrukken, negatieven, digitale afdrukken (of bestanden op een schijf) indien beschikbaar en indien deze verband houden met het probleem.

Wanneer de service voltooid is, wordt het product gefrankeerd naar u teruggestuurd.

WAARHEEN KUNT U HET PRODUCT VERZENDEN VOOR SERVICE

Zie 'WERELDWIJDE GARANTIE' voor de dichtstbijzijnde servicedienst.

INTERNATIONALE GARANTIESERVICE

Een internationale garanteservice is beschikbaar onder deze garantie.

Voor klanten in Europa



Het waarmark "CE" garandeert dat dit product voldoet aan de richtlijnen van de EU (Europese Unie) wat betreft veiligheid, gezondheid, milieubehoud en persoonlijke veiligheid van de gebruiker. Apparaten met het keurmerk 'CE' zijn bedoeld voor de Europese markt.

Hierbij verklaren Olympus Imaging Corp. en Olympus Europa SE & Co. KG dat deze E-M10 beantwoordt aan de essentiële vereisten en andere relevante bepalingen van richtlijn 1999/5/EG.

Meer informatie vindt u op <http://www.olympus-europa.com/>

Dit symbool [een doorgekruiste rolcontainer WEEE Annex IV] geeft aan dat oude elektrische en elektronische apparatuur apart wordt ingezameld in landen die zijn aangesloten bij de EU.

Gooi uw oude apparatuur niet bij het huisvuil.

Volg de in uw land geldende afvalrichtlijnen wanneer u dit product weggooit.

Dit symbool [een doorgekruiste rolcontainer volgens Richtlijn 2006/66/EG bijlage II] geeft aan dat in de EU-landen afgedankte batterijen apart moeten worden ingezameld.

Gooi oude batterijen niet bij het huisvuil.

Volg de in uw land geldende afvalrichtlijnen wanneer u oude batterijen weggooit.



Waarborgbepalingen

- 1 Indien dit product tijdens de geldende nationale garantieperiode gebreken vertoont, hoewel het op de juiste wijze is gebruikt (in overeenstemming met de meegeleverde documentatie Voorzichtig gebruik en de gebruiksaanwijzingen), en als het werd aangeschaft bij een geautoriseerde Olympusdealer binnen het zakengebied van Olympus Europa SE & Co. KG zoals bepaald op de website: <http://www.olympus.com>, wordt dit product gerepareerd of, naar de keuze van Olympus, kosteloos vervangen. Voor aanspraak op deze garantie dient de klant, vóór het einde van de geldende nationale garantieperiode, het product binnen te brengen bij de dealer waar het product werd aangeschaft of bij iedere andere servicedienst van Olympus binnen het zakengebied van Olympus Europa SE & Co. KG zoals bepaald op de website: <http://www.olympus.com>. Tijdens de wereldwijde garantieperiode van één jaar kan de klant het product terugbrengen naar iedere servicedienst van Olympus. Let erop dat niet in alle landen een dergelijke servicedienst van Olympus gevestigd is.
- 2 De klant dient het product op eigen risico naar de dealer of de geautoriseerde servicedienst van Olympus te brengen en draagt zelf de kosten die ontstaan bij het transport van het product.

Garantiebepalingen

- 1 "OLYMPUS IMAGING CORP." verleent een wereldwijde garantie van 1 jaar. Deze wereldwijde garantie moet worden aangeboden bij een geautoriseerde servicedienst van Olympus voordat een herstelling onder deze garantievoorwaarden kan worden uitgevoerd. Deze garantie is enkel geldig als het Garantiecertificaat en het aankoopbewijs worden aangeboden aan de servicedienst van Olympus. Merk op dat deze garantie een aanvulling vormt op en geen invloed heeft op de hierboven vermelde wettelijke rechten van de klant.
- 2 Deze garantie dekt niets van het volgende en de klant zal de reparatiekosten moeten betalen, zelfs voor defecten die zich hebben voorgedaan tijdens de hierboven vermelde garantieperiode.
 - (a) Elk gebrek dat optreedt wegens onoordeelkundig gebruik (zoals handelingen die niet worden genoemd in Voorzichtig gebruik of andere delen van de gebruiksaanwijzing, etc.)
 - (b) Elk gebrek dat optreedt wegens een reparatie, wijziging, reiniging, etc. die niet is uitgevoerd door Olympus of een geautoriseerde servicedienst van Olympus.

- (c) Gebreken of beschadigingen die ontstaan bij het transporteren, door vallen, stoten, etc. na aankoop van het product.
 - (d) Gebreken of beschadigingen die ontstaan door een brand, aardbeving, overstroming, blikseminslag, andere natuurrampen, milieuvervuiling en onregelmatige spanningsbronnen.
 - (e) Elk gebrek dat optreedt wegens onzorgvuldige of ongeschikte opslag (zoals opbergen op een plaats die is blootgesteld aan hoge temperaturen en relatieve vochtigheid, nabij insectenwerende middelen zoals naftaleen of schadelijke stoffen, etc.), ondeskundig onderhoud, etc.
 - (f) Elk gebrek dat optreedt wegens lege batterijen, etc.
 - (g) Elk gebrek dat ontstaat doordat zand, modder, etc. in de behuizing van het product is gekomen.
 - (h) Indien de garantieverklaring niet wordt meegeleverd met het product.
 - (i) Indien de garantieverklaring op een of andere wijze gewijzigd wordt met betrekking tot het jaar, de maand en de datum van aankoop, de naam van de klant, de naam van de dealer, en het serienummer.
 - (j) Indien geen bewijs van aankoop bij deze garantieverklaring gevoegd wordt.
- 3 Deze garantie is alleen van toepassing op het product; de garantie is niet van toepassing op eventuele accessoires, zoals de hoes, riem, lensdop en batterijen.
- 4 De enige aansprakelijkheid van Olympus onder deze garantie blijft beperkt tot de reparatie of vervanging van het product. Iedere verplichting onder de garantie voor verlies of beschadiging, indirect of voortvloeiend, op enigerlei wijze opgelopen door de klant vanwege een gebrek in het product, en met name alle soorten verlies of schade veroorzaakt in lenzen, fotorolletjes, andere uitrusting of toebehoren dat bij het product hoort of ieder soort verlies dat het resultaat is van een vertraagde reparatie of gegevensverlies, is uitgesloten. Deze bepalingen hebben geen invloed op de wettelijke dwingende regelgeving.

Opmerkingen met betrekking tot het onderhoud onder garantie

- 1 Deze garantie geldt uitsluitend, indien de garantieverklaring naar behoren is uitgevoerd door Olympus of een geautoriseerde dealer of indien andere documenten voldoende bewijskrachtig zijn. Controleer daarom of uw naam, de naam van de dealer, het serienummer en het jaar, de maand en datum van aankoop volledig zijn ingevuld, of dat de originele factuur of de bon (met vermelding van de naam van de dealer, de datum van aankoop en het producttype) aan deze garantieverklaring is toegevoegd. Olympus behoudt zich het recht voor om kosteloze dienstverlening te weigeren, indien noch de garantieverklaring volledig is ingevuld, noch het bovengenoemde document toegevoegd is of indien de informatie die daar in staat onvolledig of niet leesbaar is.
- 2 Omdat deze garantieverklaring niet opnieuw wordt uitgereikt, dient u ze op een veilige plaats te bewaren.
 - Raadpleeg de lijst op de website: <http://www.olympus.com> voor het geautoriseerde, internationale servicenetwerk van Olympus.

Voor klanten in Thailand

Deze telecommunicatieapparatuur voldoet aan de technische NTC-vereiste.

Voor klanten in Mexico

De bediening van dit apparaat is afhankelijk van de volgende twee voorwaarden:

- (1) dit apparaat of toestel veroorzaakt mogelijk schadelijke interferentie en
- (2) dit apparaat of toestel moet alle interferenties aanvaarden, ook interferenties die een ongewenste werking kunnen veroorzaken.

Voor klanten in Singapore

Complies with
IDA Standards
DB104634

Handelsmerken

- Microsoft en Windows zijn gedeponeerde handelsmerken van Microsoft Corporation.
- Macintosh is een handelsmerk van Apple Inc.
- Het SDXC-logo is een handelsmerk van SD-3C, LLC.
- Eye-Fi is een handelsmerk van Eye-Fi, Inc.
- De functie 'Shadow Adjustment Technology' bevat gepatenteerde technologieën van Apical Limited.
- Micro Four Thirds, Four Thirds en de Micro Four Thirds- en Four Thirds-logo's zijn handelsmerken of gedeponeerde handelsmerken van OLYMPUS IMAGING Corporation in Japan, de Verenigde Staten, de lidstaten van de Europese Unie en andere landen.
- Wi-Fi is een gedeponeerd handelsmerk van Wi-Fi Alliance.
- Het Wi-Fi CERTIFIED-logo is een certificeringskeurmerk van de Wi-Fi Alliance.
- De in deze handleiding genoemde normen voor camera bestandssystemen zijn de door de Japan Electronics and Information Technology Industries Association (JEITA) opgestelde "Design Rule for Camera File System/DCF"-normen.
- Alle andere genoemde bedrijfs- en productnamen zijn gedeponeerde handelsmerken en/of handelsmerken van de betreffende rechthebbenden.

































De software in deze camera kan software van derden bevatten. Software van derden is onderhevig aan de algemene voorwaarden, opgelegd door de eigenaars of licentienemers van de betreffende software, waaronder deze software aan u wordt verstrekt.



Deze voorwaarden en andere softwarebepalingen van derden, indien van toepassing, vindt u terug in het PDF-bestand met de softwareverklaring die opgeslagen is op de meegeleverde cd-rom of op <http://www.olympus.co.jp/en/support/imgs/digicamera/download/notice/notice.cfm>

THIS PRODUCT IS LICENSED UNDER THE AVC PATENT PORTFOLIO LICENSE FOR THE PERSONAL AND NONCOMMERCIAL USE OF A CONSUMER TO (i) ENCODE VIDEO IN COMPLIANCE WITH THE AVC STANDARD ("AVC VIDEO") AND/OR (ii) DECODE AVC VIDEO THAT WAS ENCODED BY A CONSUMER ENGAGED IN A PERSONAL AND NON-COMMERCIAL ACTIVITY AND/OR WAS OBTAINED FROM A VIDEO PROVIDER LICENSED TO PROVIDE AVC VIDEO. NO LICENSE IS GRANTED OR SHALL BE IMPLIED FOR ANY OTHER USE. ADDITIONAL INFORMATION MAY BE OBTAINED FROM MPEG LA, L.L.C. SEE [HTTP://WWW.MPEGLA.COM](http://WWW.MPEGLA.COM)

Symbolen

 RC Mode.....	125
 (taalkeuze).....	88
 Menu Display	88
 Set Home	89
 Face Priority	52, 90
 H fps.....	90
 L fps	90
 + IS Off.....	90
 /Info Settings	91
 Control Settings.....	91
 Slow Limit.....	93
 X-Sync	93
 93	93
 +WB	94
 Warning Level	97
 / (Underwater wide/underwater macro)	100
 (Indexweergave).....	32, 56
 (Gezoomd weergeven).....	33, 56
 (Filmstand).....	43
 Mode	96
 (Wissen van een enkel beeld).....	34
 (Fotoselectie).....	34
 (Beelden beveiligen)	33, 58
 (AF-gebied).....	51
 Keep Warm Color	94
 (Beeld draaien).....	85
 Set	94
 (Piepgeluid).....	92
 (Audio-opname).....	58
 (Helderheid van de monitor aanpassen).....	88
 (Diapresentatie)	59

A

A (Diafragmavoorkeuzestand).....	40
Aanraakscherminstellingen	97
AEL/AFL	89, 97
AEL Metering.....	93
AF-stand	72, 89
AF Illuminat.....	90
All 	94
Anti-Shock []	93
ART (Kunstfilterstand)	49
Art Fade.....	44
Art LV Mode.....	91
Aspect.....	54

B

Backlit LCD.....	92
Beeldefecten.....	62, 77
Beeldoverlapping.....	87
Beeldstabilisator	60
Beeldverhouding.....	54
Bracketing.....	79
BULB/TIME Focusing.....	89
BULB/TIME Monitor.....	93
BULB/TIME Timer.....	93
BULB	42
Button Function	90

C

Card Setup	75
Color Space.....	94
Composietinstell.	93
Copyrightinstell.	95

D

Datum/tijdstelling 	16
Dial Function.....	90
Digital Tele-converter.....	84, 100
Displayed Grid.....	91
dpi Settings.....	95
Draairichting	90

E

Edit Filename	95
Elektronische zoomsnelheid	97
EV Step	92
Exposure Shift	97
Eye-Fi	97

F

File Name	95
Filmweergave	57
Firmware	88
Flicker reduction	91
Focus Ring	89
Full-time AF	89

H

Half Way RIs With IS	90
HDMI	91
HDR	81
Histograminstell.	91

I

IAUTO (iAuto mode)	17, 21, 26
INFO-knop	38, 51, 55
ISO-Auto	93
ISO-Auto Set	93
ISO	73, 92
ISO Step	92



J

JPEG Edit	86
-----------------	----

L

Lens I.S. Priority	90
Level Adjust	97
Lichtmeting	71
Live BULB	93
Live Control	31
Livegids	29, 100
LIVE TIME	42
Live TIME	93
Live View Boost	91
LV-superbedieningspaneel	103

M

M (Handmatig fotograferen)	42
Meervoudige belichting 	82
MF	99
MF Assist	89, 98
Mode Dial Function	90
Mode Guide	91
Movie+Photo Mode	96
Movie 	73, 96
Movie Teleconverter	44
MTP	113
Multi Echo	44
Multifunctie	23, 100

N

Noise Filter	92
Noise Reduct.	92

O

One Shot Echo	44
---------------------	----

P

P (Programma fotograferen)	39
Peaking Settings	92
Picture Mode Settings	91
Pixel Count	94
Pixel Mapping	137
Print (Afdrukken)	114
Printreservering 	116
Priority Set	95

Q

Quick Erase	95
-------------------	----

R

RAW+JPEG Erase	95
RAW Data Edit	85
Recording Volume	96
Rec View	88
Regelen van de flitssterkte 	70
Regeling van licht- en schaduwpartijen	50
Release Lag-Time	90
Reset/Myset	76

Reset Lens	89
Reset Protect	87
RIs Priority C.....	90
RIs Priority S.....	90
Rotate	58

S

S (Sluiterijdvoorkeuze).....	41
Selectie wissen	34
Shading Comp.....	94
Sleep	15, 92
Storage	113
Superbedieningspaneel.....	24

T

Time Lapse-opties	83
-------------------------	----

U

USB Mode	92
----------------	----

V

Video Out.....	91
----------------	----

W

WB.....	63, 94
Wi-Fi-instellingen	107
Wind Noise Reduction	96

Z

Zoomkader-AF.....	53
-------------------	----

OLYMPUS®

<http://www.olympus.com/>

OLYMPUS EUROPA SE & CO. KG

Vestiging: Consumer Product Division
Wendenstrasse 14 – 18, 20097 Hamburg, Duitsland
Tel.: +49 40 – 23 77 3-0/Fax: +49 40 – 23 07 61
Afleveradres goederen: Modul H, Willi-Bleicher Str. 36, 52353 Düren, Duitsland
Brieven: Postfach 10 49 08, 20034 Hamburg, Duitsland

Europese Technische klantendienst:

Bezoek ook onze homepage <http://www.olympus-europa.com>
of bel ons GRATIS NUMMER*: **00800 – 67 10 83 00**

voor Oostenrijk, België, Tsjechië, Denemarken, Finland, Frankrijk, Duitsland, Luxemburg, Nederland, Noorwegen, Polen, Portugal, Rusland, Spanje, Zweden, Zwitserland, Verenigd Koninkrijk.

* Sommige (mobiele) telefoonservices / -providers geven geen toegang of hebben een extra voorvoegsel voor +800 nummers nodig.

Voor alle Europese landen die niet vermeld werden en als u ons niet kunt bereiken op de hierboven vermelde nummers, a.u.b. gebruik maken van de volgende BETALENDE NUMMERS: **+ 49 40 – 237 73 899.**