

OLYMPUS®

CYFROWY APARAT
FOTOGRAFICZNY

E-M1

Instrukcja obsługi

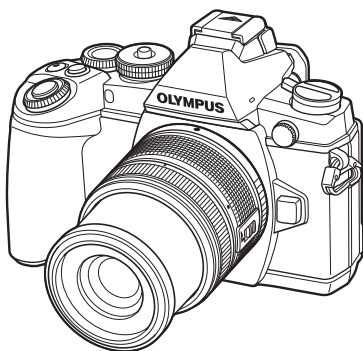

Spis treści

Szybki indeks zadań

1. Przygotowywanie aparatu i wykonywanie operacji
2. Fotografowanie za pomocą celownika
3. Fotografowanie za pomocą funkcji podglądu na żywo
4. Wyświetlanie zdjęć i sekwencji wideo
5. Podstawowe operacje
6. Korzystanie z opcji fotografowania
7. Funkcje menu
8. Drukowanie zdjęć
9. Podłączanie aparatu do komputera i smartfona
10. Bateria, ładowarka baterii i karta
11. Wymienne obiektywy
12. Korzystanie z akcesoriów sprzedawanych oddzielnie
13. Informacja
14. ZASADY BEZPIECZEŃSTWA
15. Dodatki/zmiany wg wersji aktualizacji oprogramowania firmware

- Dziękujemy za zakup cyfrowego aparatu fotograficznego firmy Olympus. Aby optymalnie wykorzystać funkcje swojego nowego aparatu i zapewnić jego jak najdłuższe bezbłędne działanie, przed rozpoczęciem używania zapoznaj się dokładnie z instrukcją obsługi. Zachowaj tę instrukcję obsługi w bezpiecznym miejscu jako źródło informacji w przyszłości.
- Przed przystąpieniem do wykonywania ważnych zdjęć zalecamy wykonanie serii zdjęć próbnych w celu lepszego poznania aparatu i jego funkcji.
- Ilustracje pokazujące ekran i aparat, zawarte w niniejszej instrukcji obsługi, wykonano na etapie projektowania aparatu i mogą się różnić od rzeczywistego produktu.
- Jeśli z powodu aktualizacji oprogramowania firmware aparatu zostaną dodane lub zmienione funkcje aparatu, zawartość instrukcji będzie się różnić. Aby uzyskać najnowsze informacje, należy odwiedzić witrynę firmy Olympus.

Zarejestruj swój produkt na www.olympus.eu/register-product
i otrzymaj dodatkowe korzyści od Olympus!

- Poniższe powiadomienie dotyczy dołączonej lampy błyskowej i jest przeznaczone przede wszystkim dla użytkowników w Ameryce Północnej.

Information for Your Safety

IMPORTANT SAFETY INSTRUCTIONS

When using your photographic equipment, basic safety precautions should always be followed, including the following:

- Read and understand all instructions before using.
- Close supervision is necessary when any flash is used by or near children. Do not leave flash unattended while in use.
- Care must be taken as burns can occur from touching hot parts.
- Do not operate if the flash has been dropped or damaged - until it has been examined by qualified service personnel.
- Let flash cool completely before putting away.
- To reduce the risk of electric shock, do not immerse this flash in water or other liquids.
- To reduce the risk of electric shock, do not disassemble this flash, but take it to qualified service personnel when service or repair work is required. Incorrect reassembly can cause electric shock when the flash is used subsequently.
- The use of an accessory attachment not recommended by the manufacturer may cause a risk of fire, electric shock, or injury to persons.





SAVE THESE INSTRUCTIONS

Uwagi

- W tej instrukcji na wszystkich ilustracjach i w opisach opcje menu podawane są w języku angielskim.
W aparacie można zmienić język, w jakim są wyświetlane opcje menu i wartości. Więcej informacji na ten temat znajduje się w sekcji „Zmiana języka wyświetlania” (str. 93).

Oznaczenia stosowane w instrukcji

W instrukcji obsługi używane są następujące symbole:

 Przestrogi	Stosowne informacje na temat zagadnień lub postępowania, które mogłyby doprowadzić do niesprawności lub nieprawidłowego działania aparatu. Mogą to być także ostrzeżenia przed wykonywaniem czynności, których należy absolutnie unikać.
 Uwagi	O czym należy pamiętać, używając aparatu.
 Wskazówki	Przydatne informacje i wskazówki, które pomogą jak najlepiej wykorzystać możliwości aparatu.
	Odniesienia do stron szczegółowo opisujących dane zagadnienie lub zawierających związane z nim informacje.

Szybki indeks zadań 7

- Rozpakowywanie zawartości opakowania.....10

Przygotowywanie aparatu i wykonywanie operacji 12

- Nazwy części12
- Ładowanie i wkładanie baterii...14
- Wkładanie i wyjmowanie kart....15
- Mocowanie obiektywu w aparacie.....16
- Mocowanie lampy błyskowej17
- Włączanie zasilania.....18
- Ustawianie daty i godziny.....19
- Ustawianie trybu fotografowania.....20
- Wybieranie trybu fotografowania.....21

Fotografowanie za pomocą celownika 22

- Tryb.....22
 - Wykonywanie zdjęć.....22
 - Nagrywanie sekwencji wideo....24
- Ustawienia funkcji fotografowania.....25
 - Korzystanie z przycisku wielofunkcyjnego25
 - Korzystanie z pełnego panelu sterowania26

Fotografowanie za pomocą funkcji podglądu na żywo 27

- Tryb.....27
 - Wykonywanie zdjęć.....27
 - Nagrywanie sekwencji wideo....28

Korzystanie z ekranu dotykowego29

- Wybieranie metody ustawiania ostrości29
- Korzystanie z funkcji bezprzewodowej sieci LAN ...29

Ustawienia funkcji fotografowania.....30

- Korzystanie z instrukcji na żywo...30

Korzystanie ze sterowania na żywo32

Wyświetlanie zdjęć i sekwencji wideo 33

Wyświetlanie zdjęć i sekwencji wideo33

- Wyświetlanie indeksu/ Wyświetlanie kalendarza33
- Oglądanie zdjęć.....34
- Oglądanie sekwencji wideo34
- Głośność.....34
- Ochrona obrazów34
- Kasowanie zdjęć.....35
- Wybieranie zdjęć (Share Order Selected/ /Erase Selected)35

Korzystanie z ekranu dotykowego36

- Wybieranie i zabezpieczanie obrazów.....36

Podstawowe operacje 37

Wyświetlanie informacji podczas fotografowania.....37

- Wyświetlacz celownika podczas fotografowania przy użyciu celownika.....37
- Wyświetlacz monitora podczas fotografowania przy użyciu podglądu na żywo38

Zmiana wyświetlanych informacji.....	39	Regulacja barwy (balans bieli)...	59
■ Korzystanie z trybów fotografowania.....	40	Czułość ISO.....	61
Fotografowanie metodą „wyceluj i zrób zdjęcie” (tryb programu P).....	40	Kontrola koloru (Kreator kolorów).....	62
Wybór wartości przysłony (tryb priorytetu przysłony A) ...	41	Fotografia HDR.....	62
Wybór czasu otwarcia migawki (tryb priorytetu migawki S)....	42	■ Wyświetlanie informacji podczas odtwarzania	64
Wybór czasu otwarcia migawki i wartości przysłony (tryb ręczny M).....	43	Informacje o wyświetlanym zdjęciu	64
Korzystanie z trybu sekwencji wideo (📹).....	44	Zmiana wyświetlanych informacji.....	64
Dodawanie efektów do sekwencji wideo [Movie Effect].....	45	Zmiana sposobu wyświetlania informacji podczas odtwarzania	65
Korzystanie z filtrów artystycznych.....	46	Udostępnianie zdjęć za pośrednictwem połączenia Wi-Fi (Share Order).....	66
Fotografowanie w trybie programów tematycznych	47	Manipulowanie wyświetlanymi zdjęciami	66
Korzystanie z PHOTO STORY... ..	49		
■ Często używane opcje fotografowania.....	52		
Sterowanie ekspozycją (kompensacja ekspozycji)	52	Korzystanie z opcji fotografowania	70
Zmiana jasności obszarów jasnych i zacienionych.....	52	Redukowanie poruszenia aparatu (stabilizator obrazu)..	70
Blokowanie ekspozycji (blokada AE).....	52	Opcje przetwarzania (tryb obrazu)	72
Korzystanie z lampy błyskowej (fotografowanie z lampą błyskową)	53	Dodawanie efektów do sekwencji wideo	73
Wybór pola ustawienia ostrości (obszaru AF).....	55	Ustawianie proporcji obrazu	73
Ustawianie pola AF	56	Jakość zdjęcia (tryb zapisu)	74
Automatyczna regulacja ostrości z priorytetem twarzy/ automatyczna regulacja ostrości z wykrywaniem źrenic.....	56	Regulacja mocy lampy błyskowej (regulacja natężenia błysku)	75
Ramka powiększenia AF/zoom AF.....	57	Wybór sposobu mierzenia jasności przez aparat (pomiar).....	76
Zdjęcia seryjne/korzystanie z samowyzwalacza.....	58	Wybór tryb ustawiania ostrości (tryb AF)	77
		Opcje dźwięku sekwencji wideo (nagrywanie dźwięku wraz z sekwencją wideo)	78
		Funkcje menu	79
		■ Podstawowe operacje menu	79
		■ Korzystanie z menu fotografowania 1/menu fotografowania 2.....	80

Formatowanie karty (Card Setup).....	80
Przywracanie ustawień domyślnych (Reset/Myset)....	81
Opcje przetwarzania (Picture Mode).....	82
Jakość obrazu (◀️).....	83
Ustawianie samowyzwalacza (📷/🕒).....	83
Wykonywanie serii fotografii z różnymi ustawieniami (bracketing).....	84
Zapis szeregu ekspozycji w pojedynczym zdjęciu (ekspozycja wielokrotna).....	86
Fotografowanie w stałych odstępach czasu (tryb time lapse).....	87
Fotografowanie ze zdalnym sterowaniem błyskiem.....	88
Zoom cyfrowy (Digital Tele- converter).....	88
Korekcja trapezoidalna i korekcja perspektywy (Keystone Comp.).....	89
Fotografia HDR.....	90
■ Korzystanie z menu otwierania.....	90
Wyświetlanie obróconych obrazów (📷).....	90
Edycja zdjęć.....	90
Anulowanie wszystkich zabezpieczeń.....	92
Korzystanie z opcji połączenia ze smartfonem (Connection to Smartphone).....	92
■ Korzystanie z menu konfiguracji.....	93
🕒 (ustawienie daty/godziny)....	93
🌐 (Zmiana języka wyświetlacza).....	93
📺 (regulacja jasności monitora).....	93
Podgląd.....	93
Ustawienia Wi-Fi.....	93
📶/📱 Menu Display.....	93
Firmware.....	93
Konfigurowanie połączenia za pomocą bezprzewodowej sieci LAN (ustawienia sieci Wi-Fi).....	94
■ Korzystanie z menu użytkownika.....	95
📷 AF/MF.....	95
📷 Button/Dial/Lever.....	96
📷 Release/📷.....	96
📷 Disp/📷/PC.....	98
📷 Exp/📷/ISO.....	100
📷 ⚡ Custom.....	101
📷 ⚡/Color/WB.....	101
📷 Record/Erase.....	102
📷 Movie.....	103
📷 Built-In EVF.....	104
📷 📷 Utility.....	104
AEL/AFL.....	105
Asystent MF.....	106
Button Function.....	106
📷 Lever Function.....	108
Oglądanie obrazów z aparatu na ekranie telewizora.....	109
Wybieranie ekranu panelu sterowania (📷 Control Settings).....	111
Dodawanie ekranów informacji (📷/Info Settings).....	113
Czas otwarcia migawki w przypadku automatycznego uruchamiania lampy błyskowej [⚡ X-Sync.] [⚡ Slow Limit].....	114
Regulacja ostrości AF.....	115
■ Korzystanie z menu złącza akcesoriów dodatkowych.....	116
Przed użyciem menu złącza akcesoriów dodatkowych.....	116
Korzystanie z modułu OLYMPUS PENPAL.....	117
📷 OLYMPUS PENPAL Share... 118	
📷 OLYMPUS PENPAL Album... 119	
📷 Electronic Viewfinder.....	119

Drukowanie zdjęć 120

- **Zaznaczanie obrazów do wydruku (DPOF)..... 120**
 - Tworzenie zamówienia wydruku 120
 - Usuwanie wszystkich lub wybranych zdjęć z zamówienia..... 120
- **Drukowanie bezpośrednie (PictBridge)..... 121**
 - Drukowanie uproszczone 122
 - Drukowanie niestandardowe .. 122

Podłączanie aparatu do komputera i smartfona 124

- **Instalowanie oprogramowania komputerowego..... 124**
- **Kopiowanie obrazów do komputera bez użycia programu OLYMPUS Viewer 3 126**
- **Korzystanie z funkcji bezprzewodowej sieci LAN w aparacie..... 127**
- **Funkcje aplikacji Oi.Share..... 129**

Bateria, ładowarka baterii i karta 130

- **Bateria i ładowarka..... 130**
- **Korzystanie z opcjonalnego zasilacza sieciowego 130**
- **Korzystanie z ładowarki w innych krajach 130**
- **Stosowane karty pamięci 131**
- **Tryb zapisu i rozmiar pliku/ liczba zdjęć, które można zapisać 132**

Wymienne obiektywy 133

- Dane techniczne obiektywu M.ZUIKO DIGITAL..... 133

Korzystanie z akcesoriów sprzedawanych oddzielnie 137

- **Uchwyt baterii (HLD-7)..... 137**
- **Zewnętrzne lampy błyskowe zaprojektowane do używania z aparatem..... 138**
 - Fotografowanie ze zdalnym sterowaniem błyskiem 139
- **Inne zewnętrzne lampy błyskowe 140**
- **Podstawowe akcesoria 141**
- **Schemat systemu..... 142**

Informacja 144

- **Rady i informacje dotyczące fotografowania..... 144**
- **Kody błędów 146**
- **Czyszczenie i przechowywanie aparatu 148**
 - Czyszczenie aparatu 148
 - Przechowywanie..... 148
 - Czyszczenie i sprawdzanie przetwornika obrazu 148
 - Mapowanie pikseli — kontrola funkcji przetwarzania obrazów..... 149
- **Schemat menu..... 150**
- **Dane techniczne 158**

ZASADY BEZPIECZEŃSTWA 161

- **ZASADY BEZPIECZEŃSTWA.. 161**

Dodatki/zmiany wg wersji aktualizacji oprogramowania firmware 172**Indeks 187**

Szybki indeks zadań

Tryb



Fotografowanie z zastosowaniem ustawień automatycznych	▶ iAUTO (FAUTO)	20
Fotografowanie uproszczone z efektami specjalnymi	▶ Filtr artystyczny (ART)	46
Wybór współczynnika proporcji obrazu	▶ Współczynnik proporcji obrazu	73
Szybkie dobieranie ustawień do sceny	▶ Tryb programów tematycznych (SCN)	47
Łatwe fotografowanie na profesjonalnym poziomie	▶ Live Guide	30
Regulacja jasności zdjęcia	▶ Kompensacja ekspozycji	52
Wykonywanie zdjęć z rozmytym tłem	▶ Live Guide	30
	▶ Tryb priorytetu przysłony	41
Wykonywanie zdjęć obiektu w ruchu	▶ Live Guide	30
	▶ Tryb priorytetu migawki	42
Wykonywanie zdjęć w prawidłowym kolorze	▶ Balans bieli	59
	▶ Ustawianie równowagi bieli jednym przyciśnięciem	61
Przetwarzanie obrazów w celu dopasowania do obiektu/wykonywanie zdjęć czarno-białych	▶ Tryb obrazu	72
	▶ Filtr artystyczny (ART)	46
Gdy nie można ustawić ostrości na obiekcie/Ustawianie ostrości na jednym obszarze	▶ Korzystanie z ekranu dotykowego	29
	▶ Obszar AF	55
	▶ Ramka powiększenia AF/zoom AF	57
Ustawianie ostrości na małym punkcie w kadrze/potwierdzenie ustawienia ostrości przed wykonaniem zdjęcia	▶ Ramka powiększenia AF/zoom AF	57
Zmiana kompozycji zdjęcia po ustawieniu ostrości	▶ C-AF+TR (śledzenie AF)	77
Wyłączanie sygnału dźwiękowego	▶ ■) (sygnał dźwiękowy)	99
Fotografowanie bez lampy błyskowej	▶ ISO/DIS Mode	61/47

Redukowanie poruszenia aparatu	▶ Stb. Obrazu	70
	▶ Anti-Shock [♦]	101
	▶ Samowyzwalacz	58
	▶ Kabel zdalnego wyzwalania	141
Fotografowanie obiektów pod światło	▶ Fotografowanie przy użyciu lampy błyskowej	53
	▶ Gradation (Picture Mode)	82
Fotografowanie fajerwerków	▶ Fotografowanie przy długiej ekspozycji/czasowe	43
	▶ Fotografowanie z fotomontażem na żywo	43
	▶ Tryb programów tematycznych (SCN)	47
Redukcja zaszumienia obrazu	▶ Red.Szumu	100
Wykonywanie zdjęć, w których białe obiekty nie są zbyt jasne, a czarne zbyt ciemne	▶ Gradation (Picture Mode)	82
	▶ Histogram/ Kompensacja ekspozycji	39/52
	▶ Kontrola świateł i cieni	52
Optymalizowanie monitora/ regulacja barw monitora	▶ Regulacja jasności monitora	93
	▶ Nocne Kadry	98
Sprawdzanie ustawionego efektu przed zrobieniem zdjęcia	▶ Funkcja podglądu	107
	▶ Zdj, Test.	107
Sprawdzanie orientacji poziomej lub pionowej przed wykonaniem zdjęcia	▶ Wskaźnik poziomu	39
Dokładne komponowanie zdjęć	▶ Wyświetlona Siatka	98
Powiększanie zdjęć w celu sprawdzenia ostrości	▶ Auto [▶] (Rec View)	93
Autoportrety	▶ Samowyzwalacz	58
Fotografowanie sekwencyjne	▶ Fotografowanie sekwencyjne	58
Przedłużanie żywotności baterii	▶ Uśpienie	99
Zwiększanie liczby zdjęć, które można wykonać	▶ Tryb zapisu	74

Odtwarzanie/retusz

Przeglądanie zdjęć na ekranie telewizora	HDMI/Video Out	98
	▶ Odtwarzanie na ekranie telewizora	109
Wyświetlanie pokazów slajdów z podkładem muzycznym	▶ Pokaz zdjęć	68
Rozjaśnianie cieni	▶ Shadow Adj (JPEG Edit)	91
Korygowanie czerwonych oczu	▶ Redeye Fix (JPEG Edit)	91
Łatwe drukowanie	▶ Drukowanie bezpośrednie	121
Profesjonalne odbitki	▶ Tworzenie zamówienia wydruku	120
	Łatwe udostępnianie zdjęć	
	Kolejność udostępniania	66
	▶ Korzystanie z funkcji bezprzewodowej sieci LAN w aparacie	127
	OLYMPUS PENPAL	117
	Połączenie ze smartfonem	92

Ustawienia aparatu

Przywracanie domyślnych ustawień	▶ Reset	81
Zapisywanie ustawień	▶ Myset	81
Zmiana wyświetlanego języka menu	▶	93

Rozpakowywanie zawartości opakowania

Do aparatu dołączone są wymienione poniżej akcesoria.
Jeżeli brakuje jakiejś pozycji lub jest ona uszkodzona, skontaktuj się ze sprzedawcą, u którego został zakupiony aparat.



Aparat



Pokrywa bagnetu
obiektywu



Pasek

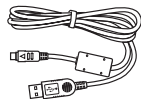

Kabel USB
CB-USB6

- Etui na lampę błyskową
- Płyta CD-ROM z oprogramowaniem komputerowym
- Instrukcja obsługi
- Karta gwarancyjna



Lampa błyskowa
FL-LM2



Bateria litowo-
jonowa BLN-1



Ładowarka baterii
litowo-jonowych
BCN-1

Mocowanie paska

1 Przewlec pasek zgodnie z kierunkiem strzałek.

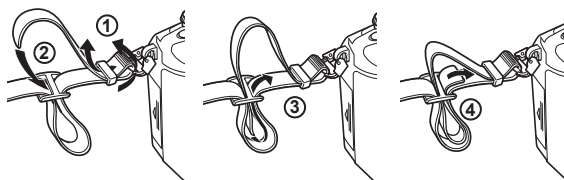

2 Następnie pociągnij mocno pasek, aby go dobrze przymocować.

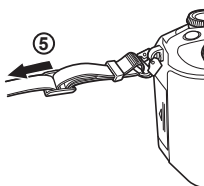

- Przywiąż drugi koniec paska do drugiego otworu w ten sam sposób.

Nazwy części

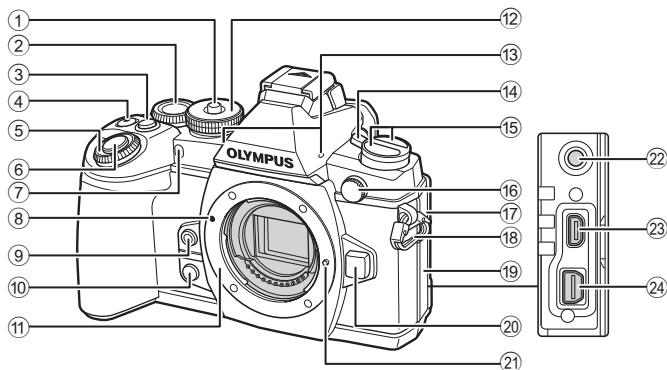

- | | | | |
|---|--|---|---|
| ① | Blokada pokręćła wyboru trybu str. 20 | ⑭ | Dźwignia ON/OFF str. 18 |
| ② | Tylne pokręćło*
(☺)..... str. 25, 40–43, 59, 62, 114 | ⑮ | Przycisk AF (☺)
Przycisk AF (☺)
(AF/tryb pomiaru)..... str. 76, 77 |
| ③ | Przycisk Fn2 str. 25, 52 | | Przycisk HDR
(Fotografowanie sekwencyjne/
samowyzwalacz/HDR)..... str. 58, 62 |
| ④ | Przycisk ☑/☺
(sekwencja video) str. 35/str. 24, 106 | ⑯ | Złącze zewnętrznej lampy
błyskowej str. 140 |
| ⑤ | Przednie pokręćło* (☺)..... str. 33, 40–43 | ⑰ | Pokrywa gniazda mikrofonu |
| ⑥ | Spust migawki..... str. 23 | ⑱ | Oczko paska do noszenia
aparatu..... str. 11 |
| ⑦ | Kontrolka samowyzwalacza/
lampka wspomagania AF...str. 58/str. 95 | ⑲ | Pokrywa złącza |
| ⑧ | Symbol mocowania obiektywu..... str. 16 | ⑳ | Przycisk zwalniający obiektyw..... str. 16 |
| ⑨ | Przycisk ☑ (ustawianie balansu
bieli jednym przyciśnięciem)..... str. 61 | ㉑ | Kolek blokady obiektywu |
| ⑩ | Przycisk ☑ (podgląd)..... str. 107 | ㉒ | Gniazdo mikrofonu (można również
stosować dostępne mikrofony innych
firm. Minizłącze stereo $\varnothing 3,5$) |
| ⑪ | Bagnet (przed zamontowaniem
obiektywu należy zdjąć pokrywę
bagnetu) | ㉓ | Złącze HDMI (typ D) str. 109 |
| ⑫ | Pokręćło wyboru trybu..... str. 20 | ㉔ | Złącze wielofunkcyjne. str. 109, 121, 124 |
| ⑬ | Mikrofon stereofoniczny... str. 67, 78, 92 | | |

* W tej instrukcji obsługi ikony ☺ i ☺ reprezentują czynności wykonywane przy użyciu pokręćła przedniego i pokręćła tylnego.

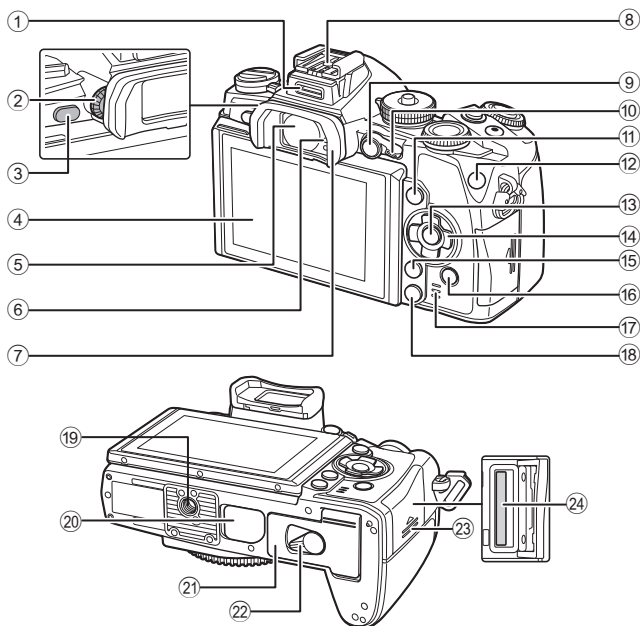

- | | |
|---|---|
| ① Złącze akcesoriów dodatkowych..... str. 116 | ⑬ Przycisk OK str. 32, 79 |
| ② Pokrętło korekcji dioptrycznej str. 22 | ⑭ Klawisz strzałek* str. 33 |
| ③ Przycisk LV str. 21 | ⑮ Przycisk MENU str. 79 |
| ④ Monitor (ekran dotykowy)..... str. 18, 29, 36, 38, 64 | ⑯ Przycisk ▶ (odtwarzanie) str. 33, 65 |
| ⑤ Celownik str. 21, 22, 40 | ⑰ Głośnik |
| ⑥ Czujnik oka | ⑱ Przycisk ⏏ (kasowanie) str. 35 |
| ⑦ Muszla oczna..... str. 141 | ⑲ Gniazdo statywu |
| ⑧ Stopka..... str. 138 | ⑳ Pokrywa uchwytu baterii..... str. 137 |
| ⑨ Przycisk AEL/AFL str. 34, 52, 105 | ㉑ Pokrywa komory baterii str. 14 |
| ⑩ Dźwignia str. 40–43, 96 | ㉒ Blokada komory baterii str. 14 |
| ⑪ Przycisk INFO str. 39, 64 | ㉓ Pokrywa gniazda kart str. 15 |
| ⑫ Przycisk Fn1 str. 55 | ㉔ Gniazdo kart str. 15 |

* W tej instrukcji obsługi ikony Δ ∇ \triangleleft \triangleright oznaczają czynności wykonywane przy użyciu klawiszy strzałek.

Ładowanie i wkładanie baterii

1 Ładowanie baterii.

Wskaźnik ładowania

Trwa ładowanie	Świeci na pomarańczowo
Ładowanie zakończone	Wyłączony
Błąd ładowania	Miga na pomarańczowo

(Czas ładowania: do około 4 godzin)

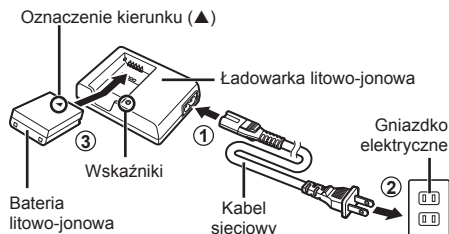

⚠ Przewagi

- Odłącz ładowarkę po zakończeniu ładowania.

2 Wkładanie baterii.

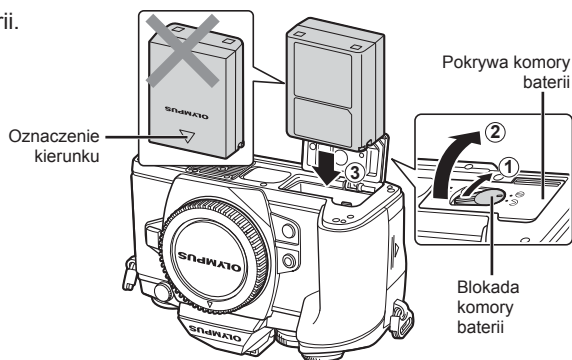

3 Zamykanie pokrywy baterii.

Wymowanie baterii

Przed otwarciem lub zamknięciem pokrywy komory baterii należy wyłączyć aparat. Aby wyjąć baterię, należy najpierw nacisnąć rygiel blokady baterii w kierunku wskazywanym przez strzałkę, a następnie wyjąć baterię.



⚠ Przewagi

- Jeżeli wyjęcie baterii jest niemożliwe, należy skontaktować się z autoryzowanym przedstawicielem lub centrum serwisowym. Nie należy stosować siły.

🔧 Uwagi

- Zaleca się mieć zapasową baterię w przypadku dłuższych sesji fotografowania, gdyby jedna bateria została wyczerpana.
- Zapoznaj się również z rozdziałem „Bateria, ładowarka baterii i karta” (str. 130).

Wkładanie i wyjmowanie kart

1 Wkładanie karty.

- Otwórz pokrywę gniazda kart.
- Wsuń kartę tak, aby została zablokowana.
☞ „Stosowane karty pamięci” (str. 131)

⚠ **Przestrogi**

- Przed włożeniem lub wyjęciem karty należy wyłączyć aparat.

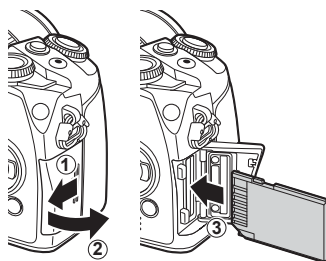

2 Zamykanie pokrywy gniazda kart.

- Zamknąć pokrywę, aż rozlegnie się odgłos „kliknięcia”.

⚠ **Przestrogi**

- Przed rozpoczęciem korzystania z aparatu upewnij się, że pokrywa gniazda kart jest zamknięta.

Wymijowanie karty

Lekko naciśnij znajdującą się w gnieździe kartę, a zostanie ona wysunięta z gniazda. Wyciągnij kartę.

⚠ **Przestrogi**

- Nie należy wyjmować baterii ani karty, gdy wyświetlany jest wskaźnik zapisu na karcie (str. 38).

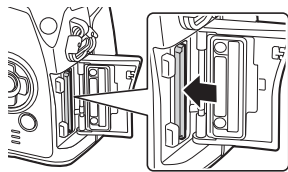

Karty Eye-Fi

Przed użyciem zapoznaj się z dokumentem „Stosowane karty pamięci” (str. 131).

Mocowanie obiektywu w aparacie

1 Zamocuj obiektyw w aparacie.

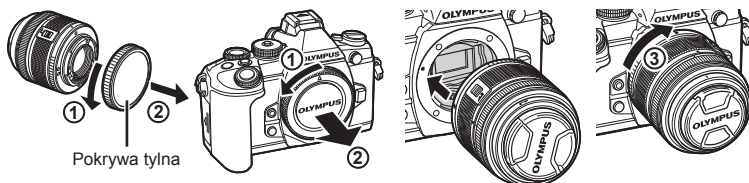

- Ustaw symbol mocowania obiektywu (czerwony) na aparacie zgodnie z symbolem pozycyjnym (czerwonym) na obiektywie, a następnie wsuń obiektyw do aparatu.
- Obracaj obiektyw w kierunku zgodnym z ruchem wskazówek zegara, aż usłyszysz kliknięcie (kierunek wskazany strzałką ③).

⚠ Przestrogi

- Należy upewnić się, że aparat jest wyłączony.
- Nie należy naciskać przycisku zwalniającego obiektyw.
- Nie należy dotykać elementów wewnętrznych aparatu.

2 Zdejmij pokrywę obiektywu.

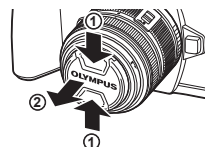

Korzystanie z obiektywu z przełącznikiem UNLOCK

Ze składanych obiektywów z przełącznikiem UNLOCK nie można korzystać po złożeniu. Obróć pierścień zmiany ogniskowej w kierunku wskazywanym strzałką (1), aby wysunąć obiektyw (2).

Aby złożyć obiektyw, obróć pierścień zmiany ogniskowej w kierunku wskazywanym strzałką (4), przesuwając jednocześnie przełącznik UNLOCK (3).

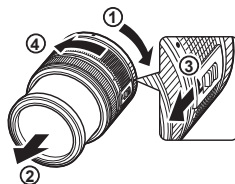

Zdejmowanie obiektywu z aparatu

Naciskając przycisk zwalniający obiektyw, obracaj obiektywem w kierunku zgodnym ze strzałką.

Przycisk zwalniający obiektyw

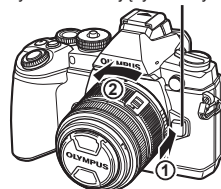

Wymienne obiektywy

Zapoznaj się z rozdziałem „Wymienne obiektywy” (str. 133).

Mocowanie lampy błyskowej

1 Zdejmij pokrywę złącza lampy błyskowej i przymocuj lampę błyskową do aparatu.

- Wsuń lampę błyskową do końca, zatrzymując się, kiedy lampa dotknie tylnej części stopki i zostanie zablokowana.



2 Aby użyć lampy błyskowej, unieś głowicę lampy.

- Kiedy lampa błyskowa nie jest używana, obniż głowicę lampy.

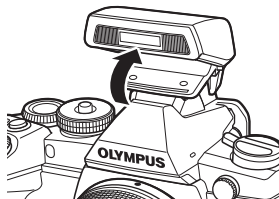

⚠ Przewaga

- Kiedy złącze akcesoriów dodatkowych nie jest używane, załóż pokrywę.

Zdejmowanie lampy błyskowej

Naciśnij przełącznik UNLOCK podczas zdejmowania lampy błyskowej.



Włączanie zasilania

1 Przesuń dźwignię **ON/OFF** położenie ON, aby włączyć aparat.

- Włączenie aparatu powoduje włączenie monitora.
- Aby wyłączyć aparat, przesuń dźwignię z powrotem w położenie OFF.

■ Dźwignia ON/OFF

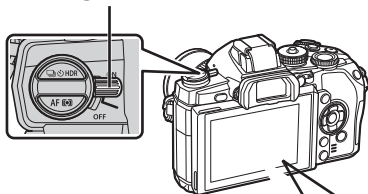

■ Monitor

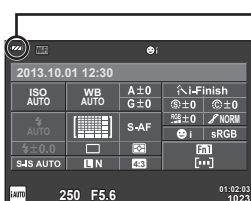

Poziom naładowania baterii

- (zielony): aparat gotowy do fotografowania.
- (żółty): niski poziom naładowania baterii.
- (miga na czerwono): naładuj baterię.

Korzystanie z monitora

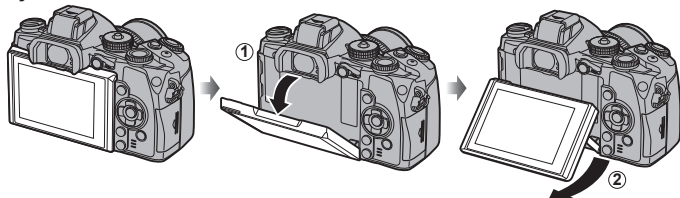

Możesz zmienić kąt monitora.

Tryb uśpienia aparatu

Jeśli przez minutę nie zostaną wykonane żadne operacje, aparat przełączy się w tryb „uśpienia” (gotowości), wyłączając wyświetlacz i anulując wszystkie czynności. Aparat włączy się ponownie po lekkim naciśnięciu dowolnego przycisku (spustu migawki, przycisku itp.). Aparat wyłączy się automatycznie po 4 godzinach w trybie uśpienia. Aparat należy włączyć ponownie przed użyciem.

Ustawianie daty i godziny

Data i godzina są zapisywane na karcie razem z obrazami. Do nazwy pliku jest dołączona informacja o dacie i godzinie. Przed rozpoczęciem korzystania z aparatu należy ustawić prawidłową datę i godzinę.

1 Wyświetl menu.

- Naciśnij przycisk **MENU**, aby wyświetlić menu.

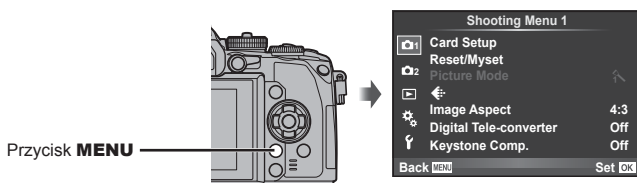

2 Wybierz pozycję [Ⓞ] na karcie [f] (ustawienia).

- Użyj przycisków Δ ∇ w bloku przycisków strzałek, aby wybrać opcję [f], a następnie naciśnij przycisk \triangleright .
- Wybierz pozycję [Ⓞ] i naciśnij przycisk \triangleright .



3 Ustaw datę i godzinę.

- Za pomocą przycisków \triangleleft \triangleright wybierz pozycję.
- Za pomocą przycisków Δ ∇ zmień wybrany element.
- Za pomocą przycisków Δ ∇ wybierz format daty.

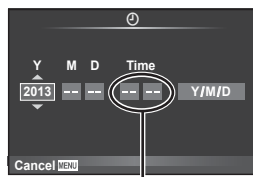

Godzina jest wyświetlana w formacie 24-godzinnym.

4 Zapisz ustawienia i zakończ.

- Naciśnij przycisk **OK**, aby ustawić zegar aparatu i wyjść do menu głównego.
- Naciśnij przycisk **MENU**, aby wyjść z menu.

Ustawianie trybu fotografowania

Wybierz tryb fotografowania za pomocą pokręć wyboru. Wskaźnik

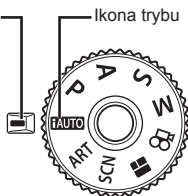

i/AUTO	Tryb w pełni automatyczny, w którym aparat automatycznie optymalizuje ustawienia do bieżącego programu tematycznego. Wszystkie zadania zostaną wykonane przez aparat, co jest wygodne dla początkujących użytkowników.
P	Wartość przysłony i czas otwarcia migawki są automatycznie ustawiane, aby uzyskać najlepsze wyniki.
A	Użytkownik ustawia wartość przysłony. Można wyostrzyć lub zmiękczyć szczegóły tła.
S	Użytkownik ustawia czas otwarcia migawki. Dzięki temu można pokazać złudzenie ruchu obiektów lub zamrozić je bez rozmycia.
M	Użytkownik ustawia czas otwarcia migawki i wartość przysłony. Można wykonywać zdjęcia fajerwerków lub innych ciemnych scen z użyciem długich ekspozycji.
ART	Wybierz filtr artystyczny.
SCN	Wybierz program tematyczny dostosowany do tematyki zdjęcia.
■	Można wykonywać zdjęcia do PHOTO STORY. Zdjęcia należy wykonać po wybraniu odpowiedniego typu PHOTO STORY.
■	Nagrywaj sekwencje wideo z użyciem ustawienia czasu otwarcia migawki, efektów przysłony i efektów specjalnych sekwencji wideo.

Najpierw spróbuj wykonywać zdjęcia, stosując pełny tryb automatyczny.

1 Naciśnij blokadę pokręć wyboru trybu, aby ją zwolnić, a następnie ustaw pokręć wyboru trybu na **i/AUTO**.

- Gdy przycisk blokady pokręć wyboru trybu znajduje się w pozycji wciśniętej, pokręć wyboru trybu jest zablokowane. Każde naciśnięcie blokady pokręć wyboru trybu powoduje zmianę stanu między zablokowanym na odblokowanym.

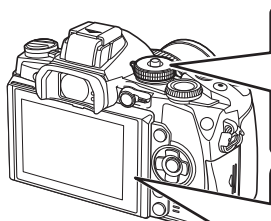

Blokada pokręć wyboru trybu

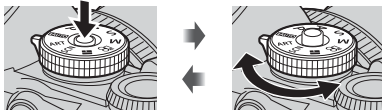

■ Monitor

Czułość ISO

Dostępny czas nagrywania

Liczba zdjęć, które można zapisać

Czas otwarcia migawki

Wartość przysłony

Wybieranie trybu fotografowania

Ten aparat umożliwia wybór jednej z dwóch metod fotografowania: fotografowanie przy użyciu celownika oraz fotografowanie przy użyciu funkcji podglądu na żywo na monitorze. Naciśnij przycisk , aby przełączać tryby fotografowania. Oprócz tego można ustawiać różne funkcje fotografowania przy użyciu pełnego panelu sterowania, sterowania na żywo, czy pełnego panelu sterowania LV, w zależności od wybranej metody fotografowania.

Fotografowanie za pomocą celownika

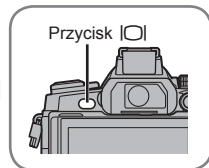
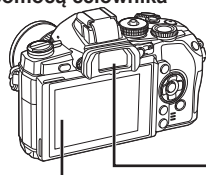

Fotografowanie za pomocą funkcji podglądu na żywo



■ Monitor

Uruchamia się po odsunięciu oka od celownika.

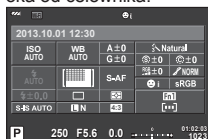

Pełny panel sterowania



Kursor



Podczas ustawiania funkcji fotografowania, po naciśnięciu przycisku , na pełnym panelu sterowania pojawi się kursor. Dotknij funkcji, którą chcesz ustawić.

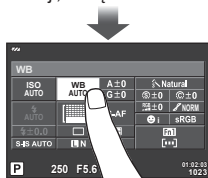

■ Celownik

Włącza się automatycznie po zbliżeniu do niego oka. Po włączeniu celownika monitor wyłącza się automatycznie.



■ Monitor



Widok w podglądzie na żywo



Podczas ustawiania funkcji fotografowania, po naciśnięciu przycisku  zostanie wyświetlona funkcja sterowania na żywo i będzie można wybrać funkcję, obracając tylne pokrętko.

2 Fotografowanie za pomocą celownika

Tryb

Każde naciśnięcie przycisku  przełącza tryb fotografowania między fotografowaniem przy użyciu celownika i fotografowaniem z podglądem na żywo. Podczas fotografowania za pomocą celownika pełny panel sterowania zostanie wyświetlony na monitorze.

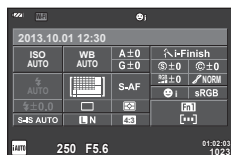
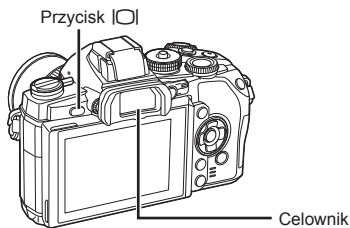

Pełny panel sterowania

Jeśli obraz wyświetlany w celowniku jest zamazany

Spoglądaj w celownik i obracaj pokrętkę korekcji dioptrycznej do momentu uzyskania wyraźnej ostrości obrazu.

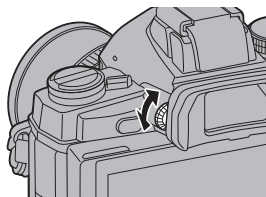

Wykonywanie zdjęć

1 Ustaw aparat i skomponuj kadr.

- Po przyłożeniu oka do celownika nastąpi automatyczne włączenie celownika i wyłączenie monitora.
- Należy uważać, aby nie zasłonić obiektywu palcem lub paskiem aparatu.

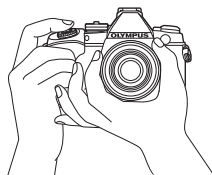

Chwyt poziomy

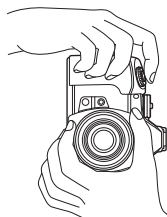

Chwyt pionowy

2 Naciśnij lekko spust migawki do pierwszej pozycji (do połowy).

- Zostanie wyświetlony symbol potwierdzenia ustawienia ostrości (●), a w miejscu ustawienia ostrości będzie widoczna zielona ramka (pole AF).

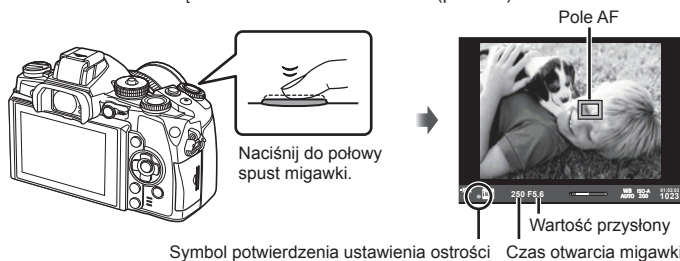

- Wyświetlany jest czas otwarcia migawki, czułość ISO i wartość przysłony ustawione automatycznie przez aparat.
- Jeśli symbol potwierdzenia ustawienia ostrości miga, obiekt nie jest ostry. (str. 144)

3 Ponownie naciśnij spust migawki, aby zrobić zdjęcie (naciśnij do końca).



- Będzie słychać dźwięk migawki, a zdjęcie zostanie zapisane.
- Wykonane zdjęcie zostanie wyświetlone na monitorze.

Naciskanie spustu migawki do połowy i do końca

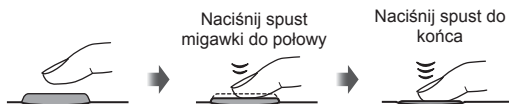
Spust migawki ma dwa położenia. Lekkie naciśnięcie spustu migawki do pierwszego położenia i przytrzymanie go w nim jest nazywane „naciśnięciem spustu migawki do połowy”, wciśnięcie go do końcowej, drugiej pozycji zaś „naciśnięciem spustu migawki do końca”.



⚠️ **Przestrogi**

- Można zmienić styl wyświetlacza celownika. W tej instrukcji pokazano ustawienie [Style 1].
 [Built-in EVF Style] (str. 104)
- Automatyczny wybór celownika nie będzie możliwy po zmianie kąta nachylenia monitora.
- Aby wyświetlić menu zawierające opcje automatycznego wyboru celownika, naciśnij i przytrzymaj przycisk .
 [EVF Auto Switch] (str. 104)

Nagrywanie sekwencji wideo

Sekwencje wideo można nagrywać we wszystkich trybach fotografowania poza **■** (PHOTO STORY). Najpierw warto spróbować nagrać sekwencję wideo, stosując pełny tryb automatyczny.

1 Ustaw pokrętko wyboru trybu w pozycji **▶AUTO**.

2 Naciśnij przycisk **⊙**, aby rozpocząć nagrywanie.

- Zrobione zdjęcie zostanie wyświetlone na monitorze.
- Jeśli spojrzysz przez celownik, zrobione zdjęcie zostanie tam wyświetlone.
- Możesz zmienić lokalizację punktu ostrości, dotykając ekranu podczas nagrywania (str. 29).

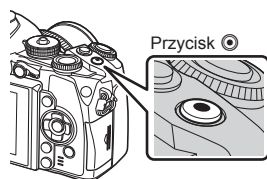

3 Naciśnij ponownie przycisk **⊙**, aby zakończyć nagrywanie.

- Po zakończeniu fotografowania na monitorze zostanie wyświetlony pełny panel sterowania.



Symbol wyświetlany
podczas nagrywania

Czas
nagrywania

⚠ Przewagi

- Przy stosowaniu aparatu wyposażonego w przetwornik obrazu CMOS poruszające się obiekty mogą wydawać się zniekształcone w wyniku zjawiska „rolling shutter”. Jest to zjawisko fizyczne, które powoduje zniekształcenie rejestrowanego obrazu podczas fotografowania szybko poruszających się obiektów lub w wyniku drgań aparatu. Zjawisko to jest szczególnie widoczne przy stosowaniu długich ogniskowych.
- Jeżeli aparat jest używany przez dłuższy czas, temperatura matrycy wzrasta, a na zapisanych zdjęciach mogą pojawić się szumy i przebarwienia. Wyłącz aparat na jakiś czas. Na zdjęciach zapisanych przy dużej czułości ISO mogą pojawić się szumy i przebarwienia. Aparat wyłączy się automatycznie, jeśli temperatura będzie nadal wzrastać.
- W przypadku korzystania z obiektywu systemu Four Thirds ustawienie ostrości nie będzie działało podczas nagrywania filmów.

■ Fotografowanie podczas nagrywania sekwencji wideo

- Naciśnij spust migawki podczas nagrywania sekwencji wideo, aby wstrzymać nagrywanie i zrobić zdjęcie. Po zrobieniu zdjęcia nagrywanie sekwencji wideo zostanie wznowione. Naciśnij przycisk **⊙**, aby zakończyć nagrywanie. Na karcie pamięci zostaną zapisane trzy pliki: sekwencja wideo sprzed fotografii, fotografia i sekwencja wideo po fotografii.
- Podczas nagrywania sekwencji wideo można wykonać tylko jedno zdjęcie, nie można korzystać z samowyzwalacza i lampy błyskowej.

⚠ Przewagi

- Rozmiar zdjęcia i jego jakość są niezależne od wielkości klatki sekwencji wideo.
- Automatyczne ustawianie ostrości i pomiar w trybie sekwencji wideo różnią się od używanych do fotografowania.
- Przycisku **⊙** nie można używać do nagrania sekwencji wideo w następujących przypadkach: Wielokrotna ekspozycja (również fotografowanie jest niemożliwe)/spust migawki naciśnięty do połowy/fotografowanie z długą ekspozycją, czasowe lub z fotomontażem na żywo/fotografowanie sekwencyjne/panorama/tryb **SCN** (e-Portrait, Hand-Held Starlight, 3D)/fotografowanie w stałych odstępach czasu

Ustawienia funkcji fotografowania

Korzystanie z przycisku wielofunkcyjnego

Podczas kadrowania zdjęć w celowniku można szybko regulować ustawienia przy użyciu przycisku wielofunkcyjnego. W przypadku ustawień domyślnych przycisk **Fn2** pełni rolę przycisku wielofunkcyjnego.

■ Wybieranie funkcji

- 1 Naciśnij i przytrzymaj przycisk **Fn2**, a następnie obróć pokrętkę.
 - Zostaną wyświetlone menu.
- 2 Kontynuuj obracanie pokrętki, aby wybrać żądaną funkcję.
 - Zwolnij przycisk po wybraniu żądanej funkcji.

■ Korzystanie z opcji wielofunkcyjnych

Naciśnij przycisk **Fn2**. Zostanie wyświetlone okno dialogowe wyboru funkcji.

Opcja [Q] przypisana do przycisku Fn2

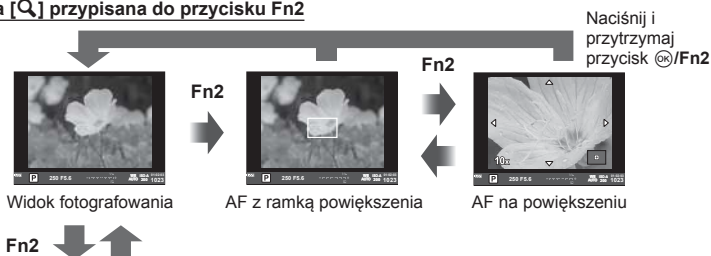

Inna opcja przypisana do przycisku Fn2

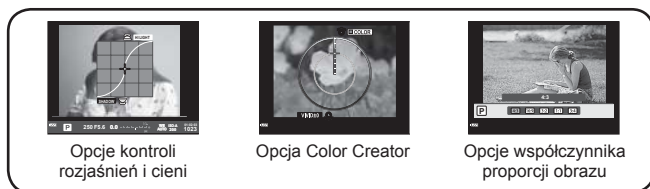

Funkcja	Przednie pokrętko (☺)	Tylne pokrętko (☹)
☺ (Kontrola światła i cieni) (str.52)	Kontrola światła	Kontrola cieni
☹ (Kreator kolorów) (str.62)	Odcień	Nasylenie
Q (Ramka powiększenia AF/zoom AF) (str.57)	Ramka powiększenia AF: kompensacja ekspozycji AF na powiększeniu: powiększanie lub pomniejszanie obrazu	
☺ (Proporcje obrazu) (str.73)	Wybór opcji	

Korzystanie z pełnego panelu sterowania

Podczas fotografowania za pomocą celownika pełny panel sterowania zostanie wyświetlony na monitorze. Za pomocą pełnego panelu sterowania można ustawić główne funkcje fotografowania.

Wyświetlanie pełnego panelu sterowania

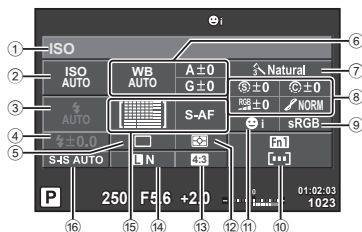

Ustawienia, które można dostosować za pomocą pełnego panelu sterowania

- | | | |
|--|-------------------------------------|--------------|
| 1 Aktualnie wybrana opcja | Gradacja | str. 82 |
| 2 Czulość ISO | Filtr cz-b | str. 82 |
| 3 Tryb fotografowania z lampą błyskową | Odcień obrazu | str. 83 |
| 4 Regulacja intensywności lampy błyskowej | 9 Przestrzeń kolorów | str. 102 |
| 5 Fotografowanie sekwencyjne/samowyzwalacz | 10 Przypisanie funkcji do przycisku | str. 96, 106 |
| 6 Balans bieli | 11 Priorytet twarzy | str. 56 |
| 7 Tryb obrazu | 12 Tryb pomiaru | str. 76 |
| 8 Ostrość | 13 Współczynnik proporcji obrazu | str. 73 |
| Kontrast | 14 Tryb zapisu | str. 74 |
| Nasylenie | 15 Tryb AF | str. 77 |
| | Pole AF | str. 55 |
| | 16 Stabilizator obrazu | str. 70 |

Przestrogi

- Ustawienia te nie są wyświetlane w trybach **SCN**, **II** i

1 Naciśnij przycisk

- Wyświetli się kursor. Kursor można również dwukrotnie nacisnąć (dotknąć dwa razy w krótkim odstępie czasu), aby go wyświetlić.

2 Dotknij funkcji, którą chcesz ustawić.

- Nad dotkniętą funkcją zostanie wyświetlony kursor.

3 Obróć przednie pokrętko i wybierz wartość ustawienia.

Kursor



Uwagi

- Można wyświetlić menu dla każdej funkcji, wybierając ją i naciskając przycisk

Tryb

Za pomocą przycisku  można przełączyć tryb fotografowania między fotografowaniem przy użyciu celownika i fotografowaniem z podglądem na żywo. Na monitorze wyświetlany jest fotografowany obiekt podczas fotografowania z podglądem na żywo.

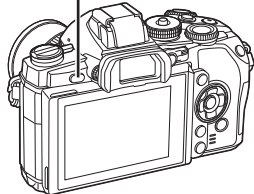

Przycisk 

Monitor

Wykonywanie zdjęć

- 1 Ustaw aparat i skomponuj kadr.
 - Należy uważać, aby nie zasłonić obiektywu palcem lub paskiem aparatu.
- 2 Dotknij obszaru obiektu, na którym chcesz ustawić ostrość.
 - Aparat ustawia ostrość na dotkniętym obszarze i automatycznie robi zdjęcie.
 - Zarejestrowany obraz jest wyświetlany na monitorze.

 Uwagi

- Do wykonania zdjęcia można używać również przycisku migawki, tak jak podczas wykonywania zdjęć za pomocą celownika.
- Można także nacisnąć przycisk migawki, aby zrobić zdjęcie po zakończeniu ustawiania ostrości na dotkniętym obszarze.
 -  „Korzystanie z ekranu dotykowego” (str. 29)
- Aby wyświetlić menu zawierające opcje automatycznego wyboru celownika, naciśnij i przytrzymaj przycisk .
-  [EVF Auto Switch] (str. 104)

Nagrywanie sekwencji wideo

Sekwencje wideo można nagrywać we wszystkich trybach fotografowania poza **■** (PHOTO STORY). Najpierw warto spróbować nagrać sekwencję wideo, stosując pełny tryb automatyczny.

1 Ustaw pokrętko wyboru trybu w pozycji **▶AUTO**.

2 Naciśnij przycisk **⊙**, aby rozpocząć nagrywanie.

- Możesz zmienić lokalizację punktu ostrości, dotykając ekranu podczas nagrywania (str. 29).

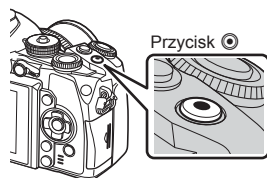

3 Naciśnij ponownie przycisk **⊙**, aby zakończyć nagrywanie.



Symbol wyświetlany podczas nagrywania

Czas nagrywania

⚠ Prestrogi

- Przy stosowaniu aparatu wyposażonego w przetwornik obrazu CMOS poruszające się obiekty mogą wydawać się zniekształcone w wyniku zjawiska „rolling shutter”. Jest to zjawisko fizyczne, które powoduje zniekształcenie rejestrowanego obrazu podczas fotografowania szybko poruszających się obiektów lub w wyniku drgań aparatu. Zjawisko to jest szczególnie widoczne przy stosowaniu długich ogniskowych.
- Jeżeli aparat jest używany przez dłuższy czas, temperatura matrycy wzrasta, a na zapisanych zdjęciach mogą pojawić się szумы i przebarwienia. Wyłącz aparat na jakiś czas. Na zdjęciach zapisanych przy dużej czułości ISO mogą pojawić się szумы i przebarwienia. Aparat wyłączy się automatycznie, jeśli temperatura będzie nadal wzrastać.
- W przypadku korzystania z obiektywu systemu Four Thirds ustawienie ostrości nie będzie działało podczas nagrywania filmów.

■ Fotografowanie podczas nagrywania sekwencji wideo

- Naciśnij spust migawki podczas nagrywania sekwencji wideo, aby wstrzymać nagrywanie i zrobić zdjęcie. Po zrobieniu zdjęcia nagrywanie sekwencji wideo zostanie wznowione. Naciśnij przycisk **⊙**, aby zakończyć nagrywanie. Na karcie pamięci zostaną zapisane trzy pliki: sekwencja wideo sprzed fotografii, fotografia i sekwencja wideo po fotografii.
- Podczas nagrywania sekwencji wideo można wykonać tylko jedno zdjęcie, nie można korzystać z samowyzwalacza i lampy błyskowej.

⚠ Prestrogi

- Rozmiar zdjęcia i jego jakość są niezależne od wielkości klatki sekwencji wideo.
- Automatyczne ustawianie ostrości i pomiar w trybie sekwencji wideo różnią się od używanych do fotografowania.
- Przycisku **⊙** nie można używać do nagrania sekwencji wideo w następujących przypadkach:
 - Wielokrotna ekspozycja (również fotografowanie jest niemożliwe)/spust migawki naciśnięty do połowy/fotografowanie z długą ekspozycją, czasowe lub z fotomontażem na żywo/fotografowanie sekwencyjne/panorama/tryb **SCN** (e-Portrait, Hand-Held Starlight, 3D)/fotografowanie w stałych odstępach czasu





Korzystanie z ekranu dotykowego

Podczas fotografowania za pomocą podglądu na żywo można korzystać z funkcji panelu dotykowego.

Wybieranie metody ustawiania ostrości

Możesz ustawić ostrość i wykonać zdjęcie, dotykając monitora.

Dotknij ikony , aby przełączać między ustawieniami ekranu dotykowego.

-  Obsługa ekranu dotykowego jest wyłączona.
-  Dotknij, aby ustawić ostrość obiektu i automatycznie zwolnić migawkę. Ta funkcja nie jest dostępna w trybie .
-  Dotknij, aby wyświetlić pole AF i ustawić ostrość na obiekcie w wybranym obszarze. Za pomocą ekranu dotykowego można wybrać pozycję i rozmiar ramki ostrości. Zdjęcia można wykonywać, naciskając spust migawki do połowy.

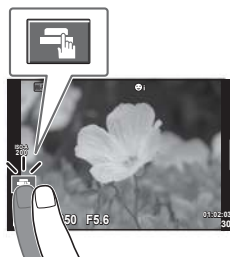

■ Wyświetlanie podglądu obiektu ()

1 Dotknij obiektu na ekranie.

- Zostanie wyświetlone pole AF.
- Użyj suwaka, aby wybrać rozmiar ramki.
- Dotknij przycisku , aby wyłączyć wyświetlanie pola AF.

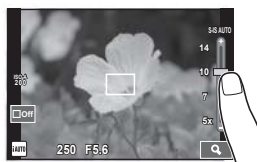

2 Za pomocą suwaka wybierz rozmiar ramki i dotknij ikony , aby powiększyć obiekt w ramce docelowej.

- Po powiększeniu zdjęcia przewijaj ekran palcem.
- Dotknij przycisku , aby anulować powiększenie.

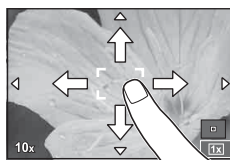

⚠ Prestrogi

- W przypadku korzystania z obiektywu systemu Four Thirds obszar, w którym można automatycznie ustawić ostrość jest mniejszy. Dotknięcie ekranu poza takim obszarem spowoduje zrobienie zdjęcia bez automatycznego ustawiania ostrości.

Korzystanie z funkcji bezprzewodowej sieci LAN

Aparat można połączyć ze smartfonem i sterować nim za pośrednictwem połączenia Wi-Fi. Korzystanie z tej funkcji wymaga zainstalowania odpowiedniej aplikacji w smartfonie.  „Korzystanie z funkcji bezprzewodowej sieci LAN w aparacie” (str. 127), „Funkcje aplikacji OI.Share” (str. 129)

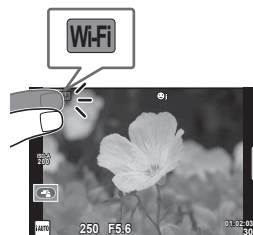

Ustawienia funkcji fotografowania

Korzystanie z instrukcji na żywo

Instrukcje na żywo są dostępne w trybie iAUTO (**iAUTO**). Podczas gdy iAUTO to tryb w pełni automatyczny, instrukcje ułatwiają dostęp do wielu zaawansowanych technik fotografowania.

- 1 Ustaw pokrętkę wyboru trybu w pozycji **iAUTO**.
- 2 Dotknij karty, aby wyświetlić instrukcje na żywo.
 - Wybierz element instrukcji i dotknij go, aby go ustawić.

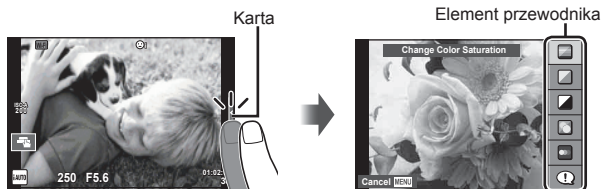

- 3 Ustaw palcem pozycje suwaków.
 - Dotknij ikony **OK**, aby wybrać dane ustawienie.
 - Aby anulować ustawienia instrukcji na żywo, na ekranie dotknij ikony **MENU**.
 - W przypadku wybrania opcji [Shooting Tips] wyróżnij żądaną pozycję i naciśnij przycisk **OK**, aby wyświetlić opis.
 - Efekt wybranego poziomu będzie widoczny na ekranie. Jeśli wybrano opcję [Blur Background] lub [Express Motions], wyświetlacz powróci do normalnego stanu, ale wybrany efekt będzie widoczny na ostatecznym zdjęciu.

Pasek poziomy/wybór

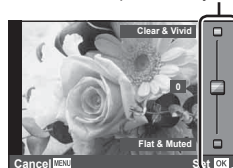

- 4 Aby wybrać inne przewodniki, powtórz kroki 2 i 3, jeśli jest to konieczne.
 - Wybrane przewodniki są oznaczone ikoną ✓.



- 5 Zrób zdjęcie.
 - Aby usunąć instrukcje na żywo z wyświetlacza, naciśnij przycisk **MENU**.

Uwagi

- Podczas fotografowania za pomocą celownika można również korzystać z instrukcji na żywo. Podczas fotografowania za pomocą celownika ustawienia można dostosowywać za pomocą pokrętki i przycisków. Naciśnięcie przycisku **OK** spowoduje wyświetlenie instrukcji na żywo, a za pomocą tylnego pokrętki można wybierać pozycje i ustawiać suwaki.

Przestrogi

- Jednocześnie nie można ustawić opcji [Blur Background] i [Express Motions].
- Jeśli dla jakości obrazu aktualnie wybrane jest ustawienie [RAW], jakość obrazu zostanie automatycznie ustawiona na [L+N+RAW].
- Ustawienia instrukcji na żywo nie dotyczą kopii RAW.
- W przypadku niektórych poziomów ustawień przewodnika na żywo zdjęcia mogą mieć ziarnisty wygląd.
- Zmiany poziomów ustawień instrukcji na żywo mogą nie być widoczne na monitorze.
- Wybranie opcji [Blurred Motion] spowoduje obniżenie szybkości klatek.
- W trybie instrukcji na żywo nie można korzystać z lampy błyskowej.
- Wybór ustawień instrukcji na żywo, które przekraczają ograniczenia pomiarów ekspozycji aparatu, może spowodować wykonanie niedoświetlonych lub prześwietlonych zdjęć.

Korzystanie ze sterowania na żywo

Podczas fotografowania za pomocą podglądu na żywo funkcja sterowania na żywo umożliwia dostosowanie ustawień funkcji w trybach **P**, **A**, **S**, **M**, **☞** i **■**. Sterowanie na żywo umożliwia podgląd efektów różnych ustawień na monitorze.



■ Dostępne ustawienia

Stabilizator obrazu.....	str. 70	Tryb fotografowania z lampą błyskową.....	str. 53
Tryb obrazu.....	str. 72	Regulacja intensywności lampy błyskowej.....	str. 75
Tryb programów tematycznych.....	str. 47	Tryb pomiaru.....	str. 76
Tryb filtrów artystycznych.....	str. 46	Tryb AF.....	str. 77
Tryb ☞	str. 73	Czułość ISO.....	str. 61
Balans bieli.....	str. 59	Priorytet twarzy.....	str. 56
Fotografowanie sekwencyjne/ samowyzwalacz.....	str. 58	Nagrywanie dźwięku w sekwencjach wideo.....	str. 78
Współczynnik proporcji obrazu.....	str. 73		
Tryb zapisu.....	str. 74		

1 Naciśnij przycisk **OK**, aby wyświetlić tryb sterowania na żywo.

- Aby ukryć menu sterowania na żywo, ponownie naciśnij przycisk **OK**.

2 Za pomocą tylnego pokręćła wybierz ustawienia, a za pomocą przedniego pokręćła zmień wybrane ustawienie i naciśnij przycisk **OK**.

- Wybrane ustawienie zostanie zastosowane automatycznie, jeżeli użytkownik nie wykona żadnych czynności przez około 8 sekund.

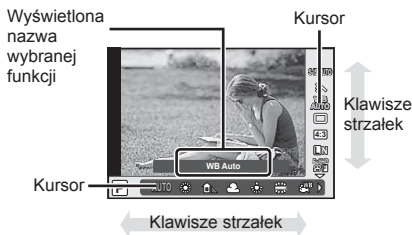

⚠ Przestrogi

- W części trybów fotografowania nie są dostępne niektóre opcje.

📷 Uwagi

- Podczas fotografowania za pomocą celownika można również korzystać z funkcji sterowania na żywo.
Po naciśnięciu przycisku **OK** włączonym celownikiem zostanie w nim wyświetlona funkcja sterowania na żywo. Wyłączenie celownika podczas fotografowania spowoduje również wyłączenie funkcji sterowania na żywo.

4 Wyświetlanie zdjęć i sekwencji wideo



Wyświetlanie zdjęć i sekwencji wideo

1 Naciśnij przycisk .

- Zostanie wyświetlone ostatnie zdjęcie lub ostatnia sekwencja wideo.
- Wybierz zdjęcie lub film za pomocą przedniego pokręta lub klawiszy strzałek.





Wyświetlanie indeksu/Wyświetlanie kalendarza

- Aby uruchomić odtwarzanie w widoku indeksu, w trybie odtwarzania pojedynczych zdjęć obróć tylne pokrętko w położenie . Aby uruchomić odtwarzanie w widoku kalendarza, obróć pokrętko poza to położenie.
- Aby powrócić do trybu odtwarzania pojedynczych zdjęć, obróć tylne pokrętko w położenie .



Oglądanie zdjęć

Odtwarzanie w zbliżeniu

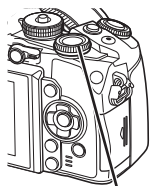

W trybie odtwarzania pojedynczych zdjęć obróć tylne pokrętkę w położenie , aby powiększyć. Aby powrócić do trybu odtwarzania pojedynczych zdjęć, obróć pokrętkę w położenie .



Tylne pokrętko





Oglądanie sekwencji wideo

Wybierz film i naciśnij przycisk , aby wyświetlić menu odtwarzania. Wybierz opcję [Movie Play] i naciśnij przycisk , aby rozpocząć odtwarzanie. Naciśnij ponownie, aby wstrzymać odtwarzanie. Naciśnij przycisk **MENU**, aby zakończyć odtwarzanie.







Głośność

Głośność można regulować przy użyciu przycisków  i  w trybie odtwarzania pojedynczych zdjęć i filmów.



Ochrona obrazów

Istnieje możliwość zabezpieczenia obrazów przed przypadkowym usunięciem. Wyświetl obraz, który chcesz zabezpieczyć, i naciśnij przycisk **AEL/AFL**; zdjęcie zostanie oznaczone ikoną  (ochrona). Aby usunąć zabezpieczenie, ponownie naciśnij przycisk **AEL/AFL**. Można także zabezpieczyć wiele wybranych zdjęć.  „Wybieranie zdjęć (Share Order Selected//Erase Selected)” (str. 35)



Ikona  (ochrona)



Przestrogi

- Formatowanie karty usuwa wszystkie obrazy, nawet jeżeli były zabezpieczone.



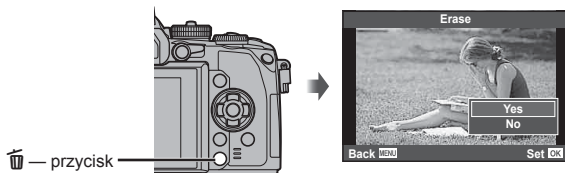

Kasowanie zdjęć

Wyświetl zdjęcie, które chcesz skasować, i naciśnij przycisk . Wybierz opcję [Yes] i naciśnij przycisk .

Działanie przycisku można również zmienić w taki sposób, aby potwierdzenie nie było wyświetlane.  [Quick Erase] (str. 102)



Wybieranie zdjęć (Share Order Selected/Om/Erase Selected)

Wybierz zdjęcie. Można także wybrać wiele zdjęć do skasowania lub zabezpieczenia. Naciśnij przycisk , aby wybrać zdjęcie: na zdjęciu zostanie wyświetlona ikona . Naciśnij ponownie przycisk , aby anulować wybór. Naciśnij przycisk , aby wyświetlić menu, a następnie wybierz zdjęcia z [Share Order Selected], [] i [Erase Selected].



Korzystanie z ekranu dotykowego

Panelu dotykowego można używać do zmiany ustawień zdjęć.

■ Odtwarzanie pełnoekranowe

Wyświetlanie dodatkowych zdjęć

- Przesuń palcem w lewą stronę, aby wyświetlić kolejne zdjęcia, lub w prawą stronę, aby przewinąć poprzednie zdjęcia.



Zoom podczas odtwarzania

- Przesuń pasek w górę lub w dół, aby powiększyć lub pomniejszyć obraz.
- Po powiększeniu zdjęcia przewijaj ekran palcem.
- Dotknij opcji , aby wyświetlić widok indeksu. Dotknij ponownie opcji , aby wyświetlić widok kalendarza.



■ Wyświetlanie indeksu/kalendarza

Następna strona/poprzednia strona

- Przesuń palcem w górę, aby wyświetlić następną stronę. Przesuń palcem w dół, aby wyświetlić poprzednią stronę.
- Użyj opcji lub , aby wybrać liczbę wyświetlanych zdjęć.
- Kilkakrotnie dotknij symbolu , aby powrócić do odtwarzania pojedynczych zdjęć.



Oglądanie zdjęć

- Dotknij zdjęcie, aby wyświetlić je w trybie pełnoekranowym.

Wybieranie i zabezpieczanie obrazów

W trybie odtwarzania pojedynczych zdjęć lekko naciśnij ekran, aby wyświetlić menu ekranu dotykowego. Następnie można wykonać żądane działanie, naciskając ikony w menu ekranu dotykowego.

	Wybierz zdjęcie. Można wybrać wiele zdjęć do zabezpieczenia.
	Wybierz zdjęcia, które mają być później udostępnione na smartfonie. [Share Order] (str. 66).
	Służy do zabezpieczania zdjęcia.

⚠ Przewagi

- Poniżej przedstawiono sytuacje, w których użycie ekranu dotykowego jest niemożliwe. Panorama/3D/e-portret/wielokrotna ekspozycja/fotografowanie z długą ekspozycją, kompozycją na żywo lub fotografowanie czasowe/okno dialogowe ustawiania balansu bieli/podczas używania przycisków lub pokręteł
- Ekranu nie należy dotykać paznokciami ani innymi ostrymi przedmiotami.
- Rękawice lub osłony monitora mogą zakłócać działanie ekranu dotykowego.
- Ekranu dotykowego można również używać w menu **ART**, **SCN** i **I**. Należy dotknąć ikony, aby ją wybrać.

5 Podstawowe operacje

Wyświetlanie informacji podczas fotografowania

Wyświetlacz celownika podczas fotografowania przy użyciu celownika

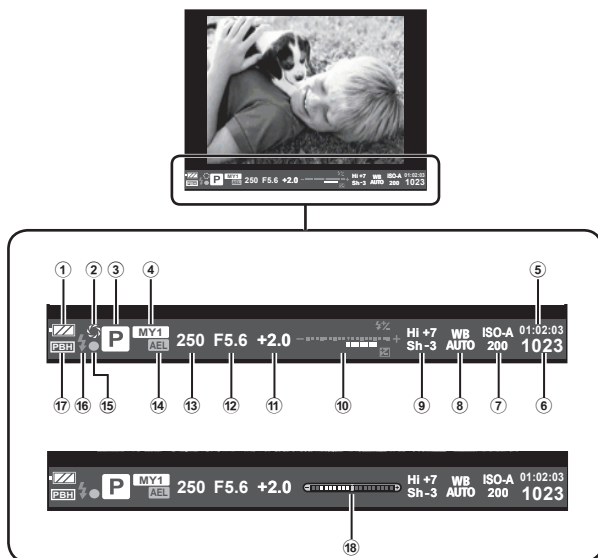

- ① Wskaźnik stanu baterii
[Full] Świeci się: gotowy do pracy.
[Low] Świeci się: niski poziom naładowania baterii.
[Flashing] Miga (czerwony): wymagane ładowanie.
- ② Podgląd.....str. 107
- ③ Tryb fotografowania.....str. 20, 40–49
- ④ Myśel.....str. 81
- ⑤ Dostępny czas nagrywania
- ⑥ Liczba zdjęć, które można zapisać.....str. 132
- ⑦ Czulość ISO.....str. 61
- ⑧ Balans bieli.....str. 59
- ⑨ Kontrola światła i cieni.....str. 52
- ⑩ Góra: sterowanie natężeniem błysku.....str. 75
Dół: wskaźnik kompensacji ekspozycji.....str. 52
- ⑪ Wartość kompensacji ekspozycji...str. 52
- ⑫ Wartość przysłony.....str. 40–43
- ⑬ Czas otwarcia migawki.....str. 40–43
- ⑭ Blokada AE [AEL].....str. 52
- ⑮ Symbol potwierdzenia ustawienia ostrości.....str. 23
- ⑯ Lampa błyskowa.....str. 53 (miga: trwa ładowanie)
- ⑰ PBH (wyświetlane, kiedy aparat jest zasilany przez uchwyt baterii).....str. 137
- ⑱ Wskaźnik poziom (wyświetlany po naciśnięciu spustu migawki do połowy).....str. 39

Można zmienić styl wyświetlacza celownika. W tej instrukcji pokazano ustawienie [Style 1].
[Built-in EVF Style] (str. 104)

Wyświetlacz monitora podczas fotografowania przy użyciu podglądu na żywo

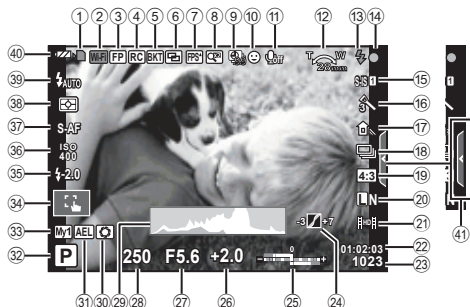

5

Podstawowe operacje

- | | | | | | |
|----|---|-------------------|---|---|----------------|
| 1 | Wskaźnik zapisu na karcie | str. 15 | 24 | Kontrola światła i cieni | str. 52 |
| 2 | Połączenie Wi-Fi..... | str. 29, 127 | 25 | Góra: sterowanie natężeniem błysku | str. 75 |
| 3 | Błysk Super FP..... | str. 138 | Dół: wskaźnik kompensacji ekspozycji..... | str. 52 | |
| 4 | Tryb RC | str. 139 | 26 | Wartość kompensacji ekspozycji...str. | 52 |
| 5 | Automatyczny bracketing/HDR | str. 84/str. 62 | 27 | Wartość przysłony | str. 40–43 |
| 6 | Wielokrotna ekspozycja..... | str. 86 | 28 | Czas otwarcia migawki | str. 40–43 |
| | Keystone Comp. []..... | str. 89 | 29 | Histogram | str. 39 |
| 7 | Wysoka liczba klatek na sekundę...str. | 98 | 30 | Podgląd..... | str. 107 |
| 8 | Telekonwerter cyfrowy..... | str. 88 | 31 | Blokada AE | str. 52 |
| 9 | Fotografowanie w trybie time lapse | str. 87 | 32 | Tryb fotografowania..... | str. 20, 40–49 |
| 10 | Priorytet twarzy..... | str. 56 | 33 | Myśd..... | str. 81 |
| 11 | Dźwięk w sekwencji wideo..... | str. 78 | 34 | Fotografowanie za pomocą ekranu dotykowego..... | str. 29 |
| 12 | Kierunek operacji zoom/ Ostrzeżenie o ogniskowej/ temperaturze wewnętrznej [] °C/°F..... | str. 136/str. 147 | 35 | Sterowanie natężeniem błysku..... | str. 75 |
| 13 | Lampa błyskowa | str. 53 | 36 | Czułość ISO..... | str. 61 |
| | (miga: trwa ładowanie, świeci: ładowanie zakończone) | | 37 | Tryb AF | str. 77 |
| 14 | Symbol potwierdzenia ustawienia ostrości | str. 23 | 38 | Tryb pomiaru..... | str. 76 |
| 15 | Stabilizator obrazu | str. 70 | 39 | Tryb fotografowania z lampą błyskową..... | str. 53 |
| 16 | Filtr artystyczny..... | str. 46 | 40 | Wskaźnik stanu baterii | |
| | Tryb programów tematycznych..... | str. 47 | | [] Świeci się (zielony): gotowy do pracy (wyświetlany przez około dziesięć sekund po włączeniu aparatu). | |
| | Tryb obrazu..... | str. 72 | | [] Świeci się (zielony): niski poziom naładowania baterii. | |
| 17 | Balans bieli | str. 59 | | [] Miga (czerwony): wymagane ładowanie | |
| 18 | Fotografowanie sekwencyjne/ samowyzwalacz..... | str. 58 | 41 | Przywołanie instrukcji na żywo | str. 30 |
| 19 | Współczynnik proporcji obrazu..... | str. 73 | | | |
| 20 | Tryb zapisu (zdjęcia)..... | str. 74 | | | |
| 21 | Tryb zapisu (sekwencje wideo)..... | str. 75 | | | |
| 22 | Dostępny czas nagrywania | | | | |
| 23 | Liczba zdjęć, które można zapisać..... | str. 132 | | | |

Zmiana wyświetlanych informacji

Za pomocą przycisku **INFO** można przełączać informacje wyświetlane na monitorze podczas fotografowania.

■ Fotografowanie za pomocą celownika

Ekran monitora



Wyświetlacz celownika

Można go przełączyć podczas patrzenia przez celownik.



■ Fotografowanie za pomocą funkcji podglądu na żywo



Wyświetlanie histogramu

Wyświetlanie histogramu przedstawiającego rozkład jasności na zdjęciu. Oś pozioma pokazuje jasność, a oś pionowa przedstawia liczbę pikseli o danej jasności na zdjęciu. Obszary przekraczające górną granicę są wyświetlane na czerwono, a te poniżej dolnej granicy — na niebiesko. Z kolei obszar mierzony przy użyciu pomiaru punktowego jest wyświetlany na zielono.

Wyświetlanie wskaźnika poziomu

Wskazuje orientację aparatu. Kierunek pochylenia jest wskazywany na pionowym pasku, a kierunek przechylenia na poziomym pasku. Użyj wskaźników poziomu jako odniesienia.

Korzystanie z trybów fotografowania

Fotografowanie metodą „wyceluj i zrób zdjęcie” (tryb programu P)

W trybie **P** aparat automatycznie dostosowuje czas otwarcia migawki i wartość przysłony w reakcji na jasność obiektu. Ustaw pokrętło wyboru trybu fotografowania na **P**.



Fotografowanie za pomocą celownika

Tryb fotografowania



Fotografowanie za pomocą funkcji podglądu na żywo

Czas otwarcia migawki

Wartość przysłony

- Funkcje, które można ustawić za pomocą pokręteł zależą od położenia dźwigni.

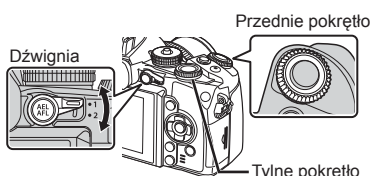

Pokrętło	Położenie dźwigni	
	1	2
	Kompensacja ekspozycji	ISO
	Przesunięcie programu	Balans bieli

- Czas otwarcia migawki i wartość przysłony, wybrane przez aparat, są wyświetlane na ekranie.
- Wyświetlany czas otwarcia migawki i wartość przysłony migają, jeśli w aparacie nie można ustawić optymalnej ekspozycji.

Przykładowe wyświetlanie ostrzeżeń (migają)	Status	Czynność
F2.8	Obiekt jest zbyt ciemny.	• Użyj lampy błyskowej.
F2.2	Obiekt jest zbyt jasny.	• Zakres pomiaru aparatu został przekroczony. Wymagany jest filtr ND (służący do korygowania ilości światła).

- Wartość przysłony w chwili migania wskaźnika jest różna w zależności od typu obiektywu i ogniskowej obiektywu.
- W przypadku używania ustawienia [ISO] zmień ustawienie. [ISO] (str. 61)

Przesunięcie programu (Ps)

W trybach **P** i **ART** można wybrać różne kombinacje wartości przysłony i czasu otwarcia migawki bez zmieniania ekspozycji. Podczas zmiany programu przy trybie fotografowania wyświetlany jest symbol „s”. Aby anulować przesunięcie programu, obracaj tylne pokrętkę do momentu, gdy symbol „s” przestanie być wyświetlany.

⚠ Przewagi

- Funkcja przesunięcia programu nie jest dostępna w przypadku stosowania lampy błyskowej.

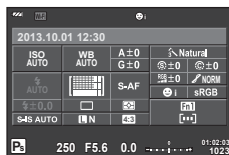

Przesunięcie programu

Wybór wartości przysłony (tryb priorytetu przysłony A)

W trybie **A** można wybrać ustawienie przysłony i umożliwić dostosowanie przez aparat czasu otwarcia migawki do uzyskania optymalnej ekspozycji. Ustaw pokrętkę wyboru trybu fotografowania na **A**.

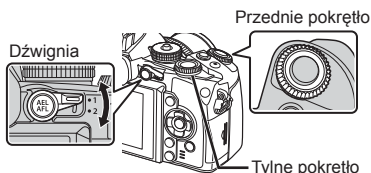

Pokrętkę	Położenie dźwigni	
	1	2
	Kompensacja ekspozycji	ISO
	Wartość przysłony	Balans bieli

- Większe wartości przysłony (niższe liczby f) zmniejszają głębię obrazu (obszar przed lub za punktem ostrzenia, który jest ostry), rozmywając szczegóły tła. Mniejsze wartości przysłony (wyższe liczby f) zwiększają głębię obrazu.



Wartość przysłony

Fotografowanie za pomocą funkcji podglądu na żywo

Zmiana wartości przysłony

Zmniejszanie wartości przysłony ←

→ Zwiększanie wartości przysłony

F2 ← F3,5 ← **F5,6** → F8,0 → F16

- Wyświetlany czas otwarcia migawki miga, jeżeli aparat nie może nastawić optymalnej ekspozycji.

Przykładowe wyświetlanie ostrzeżeń (migają)	Status	Czynność
	Obiekt jest niedoświetlony.	<ul style="list-style-type: none"> Zmniejsz wartość przysłony

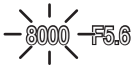

Przykładowe wyświetlanie ostrzeżeń (migają)	Status	Czynność
	Obiekt jest prześwietlony.	<ul style="list-style-type: none"> • Zwiększ wartość przysłony • Jeśli ostrzeżenie nie znika, zakres pomiaru aparatu został przekroczony. Wymagany jest filtr ND (służący do korygowania ilości światła).

- Wartość przysłony w chwili migania wskaźnika jest różna w zależności od typu obiektywu i ogniskowej obiektywu.
- W przypadku używania ustawienia [ISO] zmień ustawienie.  [ISO] (str. 61)

Wybór czasu otwarcia migawki (tryb priorytetu migawki S)

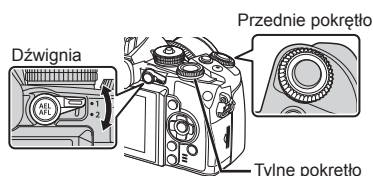
W trybie **S** można wybrać czas otwarcia migawki i umożliwić dostosowanie przez aparat ustawienia przysłony w celu uzyskania optymalnej ekspozycji. Ustaw pokrętko wyboru trybu fotografowania na **S**.



Pokrętko	Polożenie dźwigni	
	1	2
	Kompensacja ekspozycji	ISO
	Czas otwarcia migawki	Balans bieli

- Krótki czas otwarcia migawki spowoduje uchwycenie szybko poruszającego się obiektu bez rozmycia. Długi czas otwarcia migawki powoduje rozmycie szybko poruszającego się obiektu. Rozmycie to nada zdjęciu wrażenie dynamicznego ruchu.



Czas otwarcia migawki

Fotografowanie za pomocą funkcji podglądu na żywo

Ustawianie czasu otwarcia migawki

Dłuższy czas otwarcia migawki ← → Krótszy czas otwarcia migawki
2" ← 1" ← 15 ← 60 → 100 → 400 → 1000

- Wyświetlana wartość przysłony miga, jeżeli aparat nie może nastawić optymalnej ekspozycji.

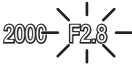
Przykładowe wyświetlanie ostrzeżeń (migają)	Status	Czynność
	Obiekt jest niedoświetlony.	<ul style="list-style-type: none"> • Ustaw niższy czas otwarcia migawki.

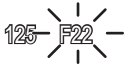

Przykładowe wyświetlanie ostrzeżeń (migają)	Status	Czynność
	Obiekt jest prześwietlony.	<ul style="list-style-type: none"> • Ustaw krótszy czas otwarcia migawki. • Jeśli ostrzeżenie nie znika, zakres pomiaru aparatu został przekroczony. Wymagany jest filtr ND (służący do korygowania ilości światła).

- Wartość przysłony w chwili migania wskaźnika jest różna w zależności od typu obiektywu i ogniskowej obiektywu.
- W przypadku używania ustawienia [ISO] zmień ustawienie.  [ISO] (str. 61)

Wybór czasu otwarcia migawki i wartości przysłony (tryb ręczny M)

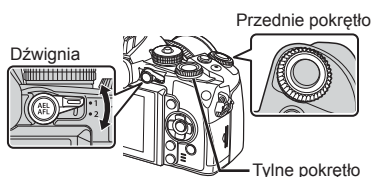
W trybie **M** można wybrać ustawienie przysłony i czas otwarcia migawki. Po ustawieniu czasu otwarcia na BULB migawka pozostaje otwarta po naciśnięciu spustu. Ustaw pokrętko wyboru trybu na **M**.



Pokrętko	Położenie dźwigni	
	1	2
	Wartość przysłony	ISO
	Czas otwarcia migawki	Balans bieli

- Czas otwarcia migawki można ustawić w zakresie od 1/4000 sekundy do 60 sekund bądź na wartość [BULB], [LIVE TIME] lub [LIVECOMP].

Przestrogi

- Kompensacja ekspozycji nie jest możliwa w trybie **M**.

Wybór zakończenia ekspozycji (długa ekspozycja/fotografowanie czasowe)

Tryb przydaje się do fotografowania nocnych krajobrazów i sztucznych ognii. Czasy otwarcia migawki [BULB] i [LIVE TIME] są dostępne w trybie **M**.

Fotografowanie przy długiej Migawka jest otwarta tak długo, jak długo naciśnięty jest spust migawki.

Ekspozycja zostaje zakończona po zwolnieniu spustu migawki.

Fotografowanie czasowe (TIME):

Ekspozycja rozpoczyna się po całkowitym naciśnięciu spustu migawki. Aby zakończyć ekspozycję, naciśnij ponownie spust migawki do końca.

- Jasność wyświetlacza jest dostosowywana automatycznie podczas fotografowania przy użyciu opcji BULB, TIME oraz kompozycji na żywo.  [BULB/TIME Monitor] (str. 100)
- W przypadku używania funkcji [LIVE TIME] podczas fotografowania na monitorze jest wyświetlany postęp ekspozycji. Informacje na monitorze można odświeżyć, naciskając do połowy spust migawki.
- Opcja [Live BULB] (str. 101) służy do wyświetlania ekspozycji zdjęcia podczas fotografowania przy długiej ekspozycji.

Kompozycje (fotografowanie z kompozycją na żywo)

Służy do tworzenia kompozycji zdjęcia od jasnych części (takich jak sztuczne ognie, gwiazdy itp.) bez zmieniania jasności tła.

- 1 W ustawieniach [Composite Settings] (str. 101) ustaw czas ekspozycji, który będzie stanowił punkt odniesienia.
- 2 W trybie **M** ustaw czas otwarcia migawki na [LIVECOMP].
 - Jeżeli czas otwarcia migawki będzie ustawiony na [LIVECOMP], możesz wyświetlić [Composite Settings], naciskając przycisk **MENU**.
- 3 Naciśnij przycisk migawki jeden raz, aby przygotować aparat.
 - Gdy aparat będzie gotowy, na monitorze zostanie wyświetlony komunikat.
- 4 Naciśnij przycisk migawki, aby rozpocząć fotografowanie.
 - Rozpocznie się fotografowanie z kompozycją na żywo. Obraz składowy jest wyświetlany przy każdej wartości standardowego czasu ekspozycji, co umożliwia obserwację zmian smug światła.
 - Podczas fotografowania kompozycji jasność ekranu zmienia się automatycznie.
- 5 Ponownie naciśnij spust migawki, aby zakończyć fotografowanie.
 - Maksymalna długość nagrywanej kompozycji wynosi 3 godziny. Dostępny czas nagrywania będzie jednak zależał od warunków nagrywania i poziomu naładowania baterii w aparacie.

Przestrogi

- Czulość ISO dla fotografowania przy długiej ekspozycji na żywo, fotografowaniu czasowym na żywo oraz przy kompozycji na żywo można ustawić w ograniczonym zakresie.
- Aby zapobiec rozmywaniu podczas fotografowania przy użyciu długiej ekspozycji, fotografowania czasowego oraz przy kompozycji na żywo, należy umieścić aparat na statywie i użyć kabla zdalnego wyzwalania (str. 141).
- Podczas fotografowania przy długiej ekspozycji, fotografowania czasowego oraz przy kompozycji na żywo poniższe funkcje można ustawiać w ograniczonym zakresie.
Fotografowanie sekwencyjne/fotografowanie z samowyzwalaczem/fotografowanie w stałych odstępach czasu/fotografowanie z bracketingiem AE/stabilizator obrazu/bracketing błysku/wielokrotna ekspozycja* itd.
* Wybrano ustawienie inne niż [Off] dla opcji [Live BULB] lub [Live TIME] (str. 101).
- Pomimo użycia opcji [Noise Reduct.] szum może być widoczny na obrazie wyświetlanym na monitorze podczas fotografowania.

Zakłócenia w obrazach



Podczas fotografowania przy długich czasach otwarcia migawki na ekranie mogą pojawić się zakłócenia. Efekt ten powstaje, gdy prąd jest generowany w tych częściach przetwornika obrazu, które nie są normalnie wystawione na światło, co powoduje wzrost temperatury przetwornika obrazu lub obwodu zasilania przetwornika obrazu. Może się tak również stać przy fotografowaniu z wysokim ustawieniem ISO w wysokiej temperaturze. Aby zmniejszyć poziom szumów, aparat automatycznie włącza funkcję redukcji szumów.  [Noise Reduct.] (str. 100)

Korzystanie z trybu sekwencji wideo





Trybu sekwencji wideo () można używać do nagrywania sekwencji wideo z efektami specjalnymi.

W trybie sekwencji wideo można nagrywać filmy z wykorzystaniem efektów dostępnych w trybach służących do fotografowania. Ustawienia można wybrać za pomocą trybu sterowania na żywo.  „Dodawanie efektów do sekwencji wideo” (str. 73)
Podczas nagrywania sekwencji wideo możesz także dodać efekty powidoku lub powiększyć obszar obrazu.

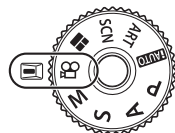







Dodawanie efektów do sekwencji wideo [Movie Effect]

- 1 Ustaw pokrętkę wyboru trybu na .
- 2 Naciśnij przycisk , aby rozpocząć nagrywanie.
 - Naciśnij ponownie przycisk , aby zakończyć nagrywanie.
- 3 Dotknij wyświetlanej na ekranie ikony efektu, którego chcesz użyć.



	Multi Echo	Umożliwia zastosowanie efektu powidoku. Powidok jest wyświetlany za poruszającymi się obiektami. <ul style="list-style-type: none">• Dotknij ikony, aby zastosować efekt. Dotknij ponownie, aby anulować efekt.
	Stary film	Umożliwia dodanie nieregularnych zarysowań i plamek w celu uzyskania efektu starego filmu. <ul style="list-style-type: none">• Dotknij ikony, aby zastosować efekt. Dotknij ponownie, aby anulować efekt.
	One Shot Echo	Powidok będzie wyświetlany przez krótki czas po naciśnięciu przycisku. Powidok zniknie automatycznie po upływie chwili. <ul style="list-style-type: none">• Każde dotknięcie ikony powoduje zwiększenie efektu.
	Art Fade	Filmowanie z wybranym efektem trybu obrazu. Efekt zanikania zostanie zastosowany do przejścia między scenami. <ul style="list-style-type: none">• Dotknij ikony. Dotknij trybu obrazu, którego chcesz użyć. Efekt zostanie zastosowany po odsunięciu palca od ekranu.
	Movie Tele-converter	Powiększenie obszaru obrazu bez korzystania z funkcji powiększania obiektywu. Powiększanie wybranego fragmentu obrazu nawet, gdy aparat jest nieruchomy.

Movie Tele-converter

- 1 Dotknij ikony, aby wyświetlić ramkę powiększenia.
 - Można zmienić położenie ramki powiększenia, dotykając ekranu lub za pomocą przycisków    .
 - Naciśnij i przytrzymaj przycisk , aby ponownie ustawić ramkę powiększenia w położeniu środkowym.
- 2 Dotknij ikony  lub naciśnij przycisk **Fn2**, aby powiększyć obszar w ramce powiększenia.
 - Dotknij ikony  lub naciśnij przycisk **Fn2**, aby powrócić do wyświetlania ramki powiększenia.
- 3 Dotknij ikony  lub naciśnij przycisk , aby wyłączyć ramkę powiększenia i zakończyć tryb Movie Tele-converter.

⚠ Prestrogi

- Szybkość klatek ulegnie lekkiemu obniżeniu podczas nagrywania.
- Nie można zastosować jednocześnie 2 efektów.
- Należy używać kart pamięci SD zgodnych z klasą szybkości 6 lub wyższą. W przypadku użycia wolniejszej karty nagrywanie sekwencji wideo może zakończyć się nieoczekiwanie.
- Zrobienie zdjęcia podczas nagrywania sekwencji wideo powoduje anulowanie efektu. Efekt nie pojawia się na zdjęciu.
- Funkcji [e-Portrait], [Diorama] i [Color Creator] nie można używać jednocześnie z efektem Art Fade.
- Dźwięk zmiany ustawień za pomocą ekranu dotykowego i przycisków może zostać nagrany.

Korzystanie z filtrów artystycznych

1 Ustaw pokrętko wyboru trybu na **ART**.

- Zostanie wyświetlone menu filtrów artystycznych. Wybierz filtr za pomocą przycisków Δ ∇ .
- Naciśnij przycisk \odot lub naciśnij do połowy spust migawki, aby wybrać wyróżniony element i wyjść z menu filtrów artystycznych.

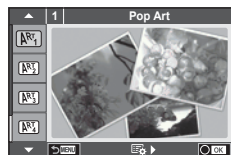

■ Typy filtrów artystycznych

- | | |
|------------------------------------|---|
| ART1 Pop Art | ART5 Delikatna Sepia |
| ART2 Zmięczenie Ostrości | ART6 Dramatyczna Tonacja |
| ART3 Jasny i Lekki Kolor | ART7 Grafika Key Line |
| ART4 Tonowanie Światła | ART8 Akwarela |
| ART5 Ziamisty Film | ART9 Stare zdjęcie |
| ART6 Fotografia Otworkowa | ART10 Częściowy kolor |
| ART7 Diorama | ART11 ART BKT (bracketing filtrów artystycznych) |
| ART8 Cross Process | |

2 Zrób zdjęcie.

- Aby wybrać inne ustawienie, naciśnij przycisk \odot w celu wyświetlenia menu filtrów artystycznych.

Bracketing filtrów artystycznych

Po wykonaniu zdjęcia obrazy są zapisywane dla każdego wybranego filtra artystycznego. Naciśnij przycisk \triangleright , aby wybrać filtry.

Efekty artystyczne

Filtry artystyczne można modyfikować. Do zdjęć można także dodawać efekty. Naciśnięcie przycisku \triangleright w menu filtrów artystycznych powoduje wyświetlenie dodatkowych opcji.

Modyfikowanie filtrów

Opcja I to filtr podstawowy, a opcje II i dalsze dodają efekty zmieniające filtr podstawowy.

Dodawanie efektów*

Miękka ostrość, fotografia otworkowa, ramki, białe krawędzie, światło gwiazd, filtr, ton, rozmycie, cień

* Dostępne efekty różnią się w zależności od wybranego filtra.

⚠ Prestrogi

- Jeśli dla jakości obrazu aktualnie wybrane jest ustawienie [RAW], jakość obrazu zostanie automatycznie ustawiona na [L+N+RAW]. Filtr artystyczny zostanie zastosowany tylko na kopii JPEG.
- W zależności od obiektu zmiany tonów mogą być nierówne, efekt może być mniej widoczny lub obraz może stać się bardziej ziarnisty.
- Niektóre efekty mogą nie być widoczne w widoku na żywo lub podczas nagrywania sekwencji wideo.
- Sposób odtwarzania może się różnić w zależności od zastosowanych filtrów, efektów lub ustawień jakości sekwencji wideo.

■ Korzystanie z opcji [Partial Color]

Ta opcja umożliwia rejestrację wyłącznie wybranych odcieni kolorów.

- 1 Ustaw pokrętko wyboru trybu na **ART**.
- 2 Wybierz opcję [Partial Color].
- 3 Wyróżnij typ lub efekt i naciśnij przycisk **OK**.
 - Na wyświetlaczu pojawi się kolorowy pierścień.
- 4 Obróć przednie lub tylne pokrętko, aby wybrać kolor.
 - Efekt będzie widoczny na wyświetlaczu.
- 5 Zrób zdjęcie.



Fotografowanie w trybie programów tematycznych

- 1 Ustaw pokrętko wyboru trybu w pozycji **SCN**.
 - Zostanie wyświetlone menu programów tematycznych. Wybierz program tematyczny za pomocą przycisków Δ ∇ .
 - Na ekranie menu programów tematycznych naciśnij przycisk \triangleright , aby wyświetlić na monitorze aparatu szczegółowe informacje na temat trybu programów tematycznych.
 - Naciśnij przycisk **OK** lub naciśnij do połowy spust migawki, aby wybrać wyróżniony element i wyjść z menu programów tematycznych.





■ Typy trybów programów tematycznych

- | | |
|---------------------|--------------------|
| Portret | Makro-Przyroda |
| e-Portret | Przy Świecach |
| Krajobraz | Zachód Słońca |
| Krajobraz+Portret | Dokumenty |
| Sport | Panorama (str. 48) |
| Hand-Held Starlight | Sztuczne Ognie |
| Sceny Nocne | Plaża i Śnieg |
| Scena Nocna+Portret | Fisheye Effect |
| Dzieci | Wide-angle |
| Jasnaton. | Macro |
| Ciemn.Ton | Foto 3D |
| Tryb DIS | Panoramowanie |
| Macro | |



2 Zrób zdjęcie.

- Aby wybrać inne ustawienie, naciśnij przycisk  w celu wyświetlenia menu programów tematycznych.

Uwagi

- W trakcie obracania kamery w osi poziomej w celu śledzenia ruchomego obiektu funkcja [Panning] wykrywa ruch i zmniejsza czas otwarcia migawki w celu uzyskania jak najlepszego efektu. Tej funkcji należy używać do fotografowania ruchomych przedmiotów, gdzie tło wydaje się być w ruchu względem obiektu.
- W trybie [Panning] w aparacie wyświetli się ikona  w przypadku wykrycia ruchu panoramowania lub ikona  w przypadku braku takiego ruchu.

Przestrogi

- W trybie [e-Portrait] rejestrowane są dwa zdjęcia: zdjęcie niezmienione oraz zdjęcie z użytymi efektami [e-Portrait]. Rejestracja może zająć kilka chwil. Dodatkowo jeśli jakość zdjęcia została ustawiona na [RAW], obraz jest zapisywany w formacie RAW+JPEG.
- W trybach [e-Portrait], [Hand-Held Starlight], [Panorama] i [3D Photo] nie można nagrywać sekwencji wideo.
- W trybie [Hand-Held Starlight] wykonywanych jest za jednym razem 8 zdjęć, które są następnie łączone. Jeśli jakość zdjęcia została ustawiona na [RAW], obraz w formacie JPEG jest łączony z pierwszym obrazem w formacie RAW i zapisywany w formacie RAW+JPEG.
- Tryb [3D Photo] podlega następującym ograniczeniom.
 - Zdjęcia w trybie [3D Photo] można wykonywać tylko za pomocą obiektywu 3D.
 - Zdjęć 3D nie można wyświetlać na monitorze aparatu. Do wyświetlania należy używać urządzeń obsługujących wyświetlanie obrazów 3D.
 - Ustawienie ostrości jest zablokowane. Ponadto nie można używać lampy błyskowej ani samowyzwalacza.
 - Rozmiar zdjęcia jest ustawiony na 1920 × 1080.
 - Fotografowanie w trybie RAW jest niedostępne.
 - Pokrycie kadru nie wynosi 100%.
- W przypadku używania w trybie [Panning] obiektywu ze stabilizacją obrazu należy ją wyłączyć.
- Oczekiwany efekt może nie zostać osiągnięty w przypadku jasno oświetlonych scenarii. Zastosowanie dostępnego w handlu filtra ND może poprawić efekt.
- Efekty ,  i  są przeznaczone do stosowania z opcjonalnymi konwerterami do obiektywu.

Wykonywanie zdjęć panoramicznych

Po zainstalowaniu dostarczonego oprogramowania komputerowego można przy jego użyciu łączyć zdjęcia w panoramy.  „Podłączanie aparatu do komputera i smartfona” (str. 124)

1 Ustaw pokrętkę wyboru trybu w pozycji **SCN**.

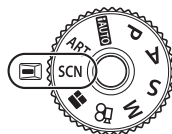

2 Wybierz opcję [Panorama] i naciśnij przycisk .

3 Użyj przycisków Δ ∇ \triangleleft \triangleright , aby wybrać kierunek panoramy.

4 Wykonaj zdjęcia, korzystając z podziałki do kadrowania ujęcia.

- Ostrość, ekspozycja i inne ustawienia są ustawiane podczas pierwszego zdjęcia.



5 Wykonaj pozostałe zdjęcia, kadrując ujęcia tak, aby podziałki pokrywały się z poprzednim zdjęciem.

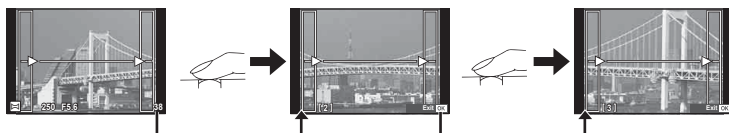

- Panorama może składać się z maksymalnie 10 zdjęć. Po dziesiątym zdjęciu wyświetlany jest wskaźnik ostrzegawczy (I01).

6 Po wykonaniu ostatniego zdjęcia naciśnij przycisk \odot , aby zakończyć serię.

Przestrogi

- Podczas wykonywania zdjęć panoramicznych zdjęcia wykonane wcześniej w celu ustawienia pozycji nie zostaną wyświetlone. Przy pomocy ramek albo innych elementów pomocniczych wyświetlanych na zdjęciach skomponuj zdjęcie tak, by krawędzie poszczególnych zdjęć zaszyły na siebie w ramach.

Uwagi

- Naciśnięcie przycisku \odot przed wykonaniem pierwszego zdjęcia spowoduje przełączenie do menu wyboru scenarii. Naciśnięcie przycisku \odot w trakcie fotografowania spowoduje zakończenie sekwencji zdjęć panoramicznych i umożliwi zapoczątkowanie następnej sekwencji.

Corzystanie z PHOTO STORY

1 Ustaw pokrętkę wyboru trybu na .

- Zostanie wyświetlone menu PHOTO STORY.

	Standard
	Szybkość
	Powiększenie
	Układ
	Zabawne zdjęcia
	Trwające prace







2 Za pomocą przycisków Δ ∇ wybierz motyw PHOTO STORY.

- Można wybrać różne efekty, liczbę klatek oraz współczynnik proporcji obrazu dla każdego motywu. Można również dostosować współczynnik proporcji obrazu, sposób podziału oraz efekty ramek dla poszczególnych zdjęć.

Wybór wariantów

Naciśnij przycisk , a następnie , aby wybrać wariant.

	Oryginalna PHOTO STORY
  	PHOTO STORY, w której zmieniono efekty oraz współczynnik proporcji obrazu w stosunku do oryginalnej PHOTO STORY. Liczbę obrazów oraz rozmieszczenie obszarów obrazów można dostosować dla każdego typu PHOTO STORY.

- Dla każdego wariantu można dostosować kolor ramki i efekt jej obramowania.
- Każdy temat i wariant pozwala uzyskać inną PHOTO STORY.

3 Po zakończeniu zamiany ustawień naciśnij przycisk .

- Monitor przełączy się do trybu wyświetlania PHOTO STORY.
- Obiekt aktualnie wyświetlanej ramki jest widoczny w widoku na żywo.
- Dotknij dowolnej z niewyraźnych ramek, aby wybrać ją jako ramkę bieżącą.
- Naciśnij przycisk **MENU**, aby zmienić motyw.



4 Zrób zdjęcie, które będzie pierwszą ramką.

- Zrobione zdjęcie zostanie wyświetlone w pierwszej ramce.
- Aby zakończyć przed rejestracją wszystkich ramek, naciśnij przycisk **MENU** i wybierz opcję zapisu.



Save	Zapisywanie obrazów na kartę pamięci i zakończenie fotografowania.
Finish later	Zapisywanie obrazów na kartę pamięci i przerywanie fotografowania na pewien czas. Zapisane dane można później wczytać i wznowić fotografowanie (str. 51).
Discard	Zakończenie fotografowania bez zapisywania obrazów.

5 Zrób zdjęcie, które będzie kolejną ramką.

- Wyświetli podgląd zdjęcia i zrób zdjęcie obiektu, który będzie widoczny w kolejnej ramce.
- Naciśnij przycisk , aby usunąć zdjęcie w poprzedzającej ramce, a następnie ponownie zrób zdjęcie.
- Dotknij dowolnej ramki, aby usunąć zawarte w niej zdjęcie, a następnie ponownie zrób zdjęcie. Dotknij ramki, a następnie dotknij przycisku .

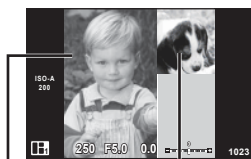

Zrobione zdjęcie

Kolejna ramka (widok w podglądzie na żywo)

6 Po zrobieniu zdjęć do wszystkich ramek naciśnij przycisk .

- Naciśnij przycisk **MENU**, aby wybrać inne motywy.

■ Wznawianie niedokończonych opowieści PHOTO STORY

- 1 Ustaw pokrętkę wyboru trybu na
 - 2 Za pomocą przycisków wybierz .
 - Zapisane dane PHOTO STORY zostaną wyświetlone na liście miniatur.
 - Niedokończone opowieści są oznaczone ikoną .
- 3 Za pomocą klawiszy strzałek podświetl opowieść, którą chcesz wznowić i naciśnij przycisk .
 - Fotografowanie rozpocznie się od miejsca, w którym opowieść została przerwana.



Uwagi

- Podczas robienia zdjęć do PHOTO STORY dostępne są poniższe operacje. Ustawienia kompensacji ekspozycji/przesunięcia programu/fotografowania przy użyciu lampy błyskowej (jeśli motyw nie jest ustawiony na [Speed])/trybu sterowania na żywo

Przestrogi

- Wyłączenie aparatu podczas robienia zdjęć spowoduje usunięcie wszystkich danych dotychczas zrobionych zdjęć, co oznacza, że dane nie zostaną zapisane na karcie pamięci.
- Jeśli dla jakości obrazu aktualnie wybrane jest ustawienie [RAW], jakość obrazu zostanie automatycznie ustawiona na [L+N+RAW]. Obraz PHOTO STORY zostanie zapisany w formacie JPEG, a zdjęcia w ramkach — w formacie RAW. Zdjęcia w formacie RAW są zapisywane z ustawieniem współczynnika proporcji obrazu [4:3].
- Dla trybu [AF Mode] można wybrać ustawienie [S-AF], [MF] lub [S-AF+MF]. Ponadto pole AF obejmuje pojedynczy, centralny punkt.
- Wybrana opcja trybu pomiaru to cyfrowy pomiar ESP.
- Poniższe operacje są niedostępne w trybie PHOTO STORY. Sekwencja video/fotografowanie sekwencyjne (z wyjątkiem ustawienia motywu[Speed])/samowyzwalacz/wyświetlanie opcji INFO/automatyczna regulacja ostrości z priorytetem twarzy/cyfrowy telekonwerter/tryb obrazu
- Nie są dostępne poniższe operacje wykonywane przy użyciu przycisków. **Fn1/Fn2/INFO** itd.
- Podczas robienia zdjęć do PHOTO STORY aparat nie przełączy się do trybu uśpienia. W przypadku przerwania fotografowania aparat zarezerwuje miejsce na karcie pamięci dla pozostałych zdjęć.

Często używane opcje fotografowania

Sterowanie ekspozycją (kompensacja ekspozycji)

Aby wybrać kompensację ekspozycji, obracaj przednie pokrętko. Wybierz wartości dodatnie („+”), aby rozjaśnić zdjęcia, i ujemne („-”), aby je przyciemnić. Ekspozycję można regulować w zakresie $\pm 5,0$ EV.

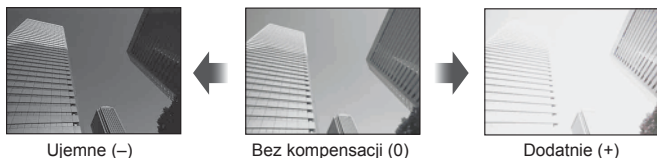

⚠ Przewagi

- Kompensacja ekspozycji nie jest dostępna w trybach **FAUTO**, **M** i **SCN**.
- Dla celownika i podglądu na żywo można ustawić maksymalną wartość $\pm 3,0$ EV. Jeśli ekspozycja przekracza wartość $\pm 3,0$ EV, pasek ekspozycji zacznie migać.
- Sekwencje wideo można korygować w zakresie $\pm 3,0$ EV.

Zmiana jasności obszarów jasnych i zacienionych

Gdy przycisk wielofunkcyjny jest ustawiony na [Highlight&Shadow Control], naciśnięcie przycisku **Fn2** spowoduje wyświetlenie ekranu ustawień. Dostosuj ustawienia dla cieni za pomocą tylnego pokrętkła, a dla światła — za pomocą przedniego pokrętkła.

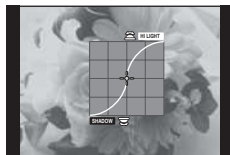

Blokowanie ekspozycji (blokada AE)

Naciskając przycisk **AEL/AFL**, można zablokować wyłącznie wartość ekspozycji. Z tej opcji można skorzystać, aby dostosować ostrość i wartość ekspozycji oddzielnie lub aby wykonać kilka zdjęć z takim samym ustawieniem wartości ekspozycji.

- Po jednokrotnym naciśnięciu przycisku **AEL/AFL** wartość ekspozycji zostaje zablokowana i wyświetlana jest ikona **AEL**.  [AEL/AFL] (str. 105)
- Naciśnij ponownie przycisk **AEL/AFL**, aby zwolnić blokadę AE.

⚠ Przewagi

- Blokada zostanie zwolniona po użyciu pokrętkła wyboru trybu, naciśnięciu przycisku **MENU** lub przycisku **OK**.

Korzystanie z lampy błyskowej (fotografowanie z lampą błyskową)

W razie potrzeby wbudowaną lampę błyskową można ustawić ręcznie. Wbudowana lampa błyskowa może być wykorzystana do fotografowania w różnych warunkach.

- 1 Zamocuj lampę błyskową na aparacie i podnieś element emitujący światło.

-  „Mocowanie lampy błyskowej” (str. 17)

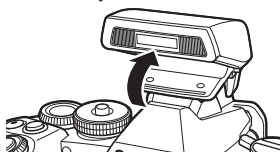

- 2 Naciśnij przycisk  i wybierz tryb fotografowania z lampą błyskową.

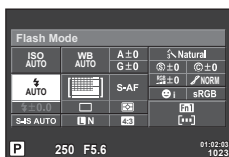

Fotografowanie za pomocą celownika













Fotografowanie za pomocą funkcji podglądu na żywo

Tryb fotografowania z lampą błyskową

- 3 Wybierz ustawienie za pomocą tylnego pokręćła i naciśnij przycisk .

- Dostępne opcje i kolejność ich wyświetlania zależą od trybu fotografowania.

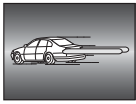
-  „Dostępne tryby fotografowania z lampą błyskową” (str. 54)

 AUTO	Błysk automatyczny	Lampa błyskowa wyzwalana jest automatycznie w warunkach słabego oświetlenia lub oświetlenia od tyłu.
	Błysk dopełniający	Lampa błyskowa wyzwalana jest zawsze, niezależnie od warunków oświetlenia.
	Lampa błyskowa wyłączona	Lampa błyskowa nie będzie włączana.
	Błysk z redukcją efektu czerwonych oczu	Funkcja ta umożliwi usunięcie efektu czerwonych oczu. W trybach S i M lampa błyskowa jest zawsze wyzwalana.
 SLOW	Synchronizacja z długimi czasami migawki (pierwsza kurtyna migawki szczelinowej)	Długi czas otwarcia migawki umożliwia rozjaśnienie słabo oświetlonego tła.
 SLOW	Synchronizacja z długimi czasami migawki (1. kurtyna migawki szczelinowej)/ błysk z redukcją efektu czerwonych oczu	Połączenie synchronizacji z długimi czasami migawki z redukcją efektu czerwonych oczu.
 SLOW2/ 2nd Curtain	Synchronizacja z długimi czasami migawki (druga kurtyna migawki szczelinowej)	Lampa błyskowa jest wyzwalana tuż przed zamknięciem migawki, tworząc smugi za ruchomymi źródłami światła. 
 FULL,  1/4 itp.	Ręczne	Dla użytkowników, którzy wolą ręczną obsługę. Naciśnięcie przycisku INFO umożliwi użyć pokręćła do ustawienia poziomu błysku.

4 Naciśnij do końca spust migawki.

⚠ Przewagi

- W trybie [/⚡ (Red-eye reduction flash)] migawka jest wyzwalana 1 sekundę po błyskach wstępnych. Nie ruszaj aparatem aż do zakończenia wykonywania zdjęcia.
- [/⚡ (Red-eye reduction flash)] może nie być skuteczny w pewnych warunkach fotografowania.
- Gdy wyzwalana jest lampa błyskowa, czas otwarcia migawki jest ustawiony na 1/320 sekundy lub dłużej. Przy fotografowaniu obiektu oświetlonego od tyłu jasnym światłem przy użyciu błysku dopełniającego może dojść do prześwietlenia tła.

Dostępne tryby fotografowania z lampą błyskową

Tryb fotografowania	Pełny panel sterowania LV	Tryb fotografowania z lampą błyskową	Czas wyzwolenia lampy błyskowej	Warunki wyzwolenia lampy błyskowej	Limit czasu otwarcia migawki
P/A	⚡AUTO	Błysk automatyczny	Pierwsza kurtyna	Błysk jest wyzwalany automatycznie w ciemności/ gdy obiekt jest oświetlony z tyłu	1/30 s – 1/320 s*
		Błysk automatyczny (funkcja redukcji efektu czerwonych oczu)			
	⚡	Błysk dopełniający		Lampa wyzwalana jest zawsze	30 s – 1/320 s*
		Lampa błyskowa wyłączona	—	—	—
	SLOW	Synchronizacja z długimi czasami migawki (funkcja redukcji efektu czerwonych oczu)	Pierwsza kurtyna	Błysk jest wyzwalany automatycznie w ciemności/ gdy obiekt jest oświetlony z tyłu	60 s – 1/320 s*
	⚡SLOW	Synchronizacja z długimi czasami migawki (pierwsza kurtyna migawki szczelinowej)			
	⚡SLOW2	Synchronizacja z długimi czasami migawki (druga kurtyna migawki szczelinowej)	Druga kurtyna		
S/M	⚡	Błysk dopełniający	Pierwsza kurtyna	Lampa wyzwalana jest zawsze	60 s – 1/320 s*
	⚡	Błysk dopełniający (redukcja efektu czerwonych oczu)			
		Lampa błyskowa wyłączona	—	—	—
	⚡2nd-C	Błysk wypełniający/ Wolna synchronizacja (druga kurtyna)	Druga kurtyna	Lampa wyzwalana jest zawsze	60 s – 1/320 s*

- ⚡AUTO oraz można ustawić w trybie **AUTO**.

* 1/250 s, gdy używana jest zewnętrzna lampa błyskowa (sprzedawana osobno)

Minimalny zakres

Obiektyw może rzucać cień na obiekty znajdujące się blisko aparatu, powodując winietowanie lub nadmierne rozjaśnienie, nawet przy minimalnym natężeniu błysku.

Obiektyw	Odległość, przy której występuje winietowanie
14–42 mm	0,25 m
17 mm	0,25 m
40–150 mm	0,9 m
14–150 mm	0,5 m
12–50 mm	0,45 m
12–40 mm	3,2 m (w przypadku ogniskowej 12 mm) 0,7 m (w przypadku ogniskowej 14 mm lub dłuższej)

- Aby uniknąć winietowania, można użyć lampy błyskowej przeznaczonej do tego aparatu. Aby uniknąć nadmiernej ekspozycji, wybierz tryb **A** lub **M** i wybierz wysoką wartość f lub zmniejsz czułość ISO.

Wybór pola ustawienia ostrości (obszaru AF)

Wybierz, które z 81 pól automatycznej regulacji ostrości ma być użyte do ustawienia ostrości.

- Naciśnij strzałkę lub przycisk **Fn1**, aby wyświetlić pola AF.
- Obróć pokrętko, aby wybrać położenie pola AF.
 - Przesunięcie kursora poza ekran spowoduje przywrócenie trybu Wszystkie pola.

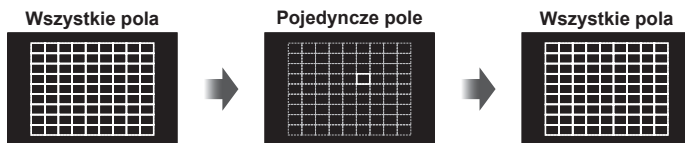

Wszystkie pola
Aparat automatycznie wybierze jedno z pól z pełnego zestawu pól AF.

Pojedyncze pole
Umożliwia ręczny wybór pola AF.

Wszystkie pola

Różnice w liczbie wyświetlanych pól AF w zależności od obiektywu

Liczba wyświetlanych pól AF różni się w zależności od używanego obiektywu.

W przypadku używania obiektywu systemu Micro Four Thirds widocznych będzie 81 pól AF.

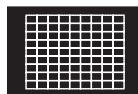

W przypadku używania obiektywu systemu Four Thirds widocznych będzie 37 pól AF.



Ustawianie pola AF

Sposób wyboru pola oraz rozmiar pola można zmienić. Istnieje także możliwość wyboru automatycznej regulacji ostrości z priorytetem twarzy (str. 56).

- Naciśnij przycisk **INFO** podczas wybierania pola AF i wybierz sposób wyboru pola przy użyciu przycisków $\Delta \nabla$.

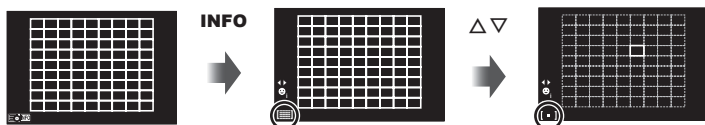

(Wszystkie pola)	Aparat automatycznie wybiera wszystkie pola AF.
[•] (Pojedyncze pole)	Istnieje możliwość wyboru pojedynczego pola AF.
[•]s (Małe pole)	Rozmiar pola AF można zmniejszyć.
(Pole grupowe)	Aparat automatycznie wybierze jedno z pól w wybranej grupie.

Przestrogi

- Podczas nagrywania sekwencji wideo aparat automatycznie ustawia tryb pojedynczego pola.

Automatyczna regulacja ostrości z priorytetem twarzy/ automatyczna regulacja ostrości z wykrywaniem źrenic

Aparat wykrywa twarze i odpowiednio dostosowuje ostrość i cyfrowy pomiar ESP.

- Naciśnij przycisk **Fn1**, aby wyświetlić pole AF.
- Naciśnij przycisk **INFO**.
 - Sposób wyboru pola AF można zmienić.
- Użyj przycisków $\triangleleft \triangleright$, aby wybrać opcję, a następnie naciśnij przycisk **OK**.

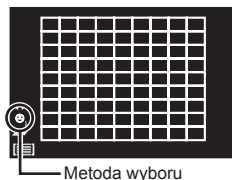

Face Priority Off	Priorytet twarzy wyłączony.
Face Priority On	Priorytet twarzy włączony.
Face & Eye Priority On	System automatycznej regulacji ostrości wybierze źrenicę oka znajdującego się najbliżej aparatu w celu wykonania automatycznej regulacji ostrości z priorytetem twarzy.
Face & R. Eye Priority On	System automatycznej regulacji ostrości wybierze źrenicę prawego oka w celu wykonania automatycznej regulacji ostrości z priorytetem twarzy.
Face & L. Eye Priority On	System automatycznej regulacji ostrości wybierze źrenicę lewego oka w celu wykonania automatycznej regulacji ostrości z priorytetem twarzy.

4 Skieruj aparat na obiekt.

- Podczas fotografowania za pomocą celownika należy patrzeć przez celownik.
- Jeśli wykryta zostanie twarz, zostanie ona zaznaczona białą ramką.



5 Naciśnij spust migawki do połowy, aby ustawić ostrość.

- Gdy aparat ustawi ostrość na twarzy w ramce, kolor ramki zmieni się na zielony.
- Jeśli aparat jest w stanie wykryć oczy osoby, wyświetli zieloną ramkę nad wybranym okiem. (automatyczna regulacja ostrości z wykrywaniem źrenic)



6 Naciśnij spust migawki do końca, aby wykonać zdjęcie.

⚠ Prestrogi

- W przypadku fotografowania sekwencyjnego priorytet twarzy ma zastosowanie tylko na pierwszym zdjęciu danej sekwencji.
- Automatyczna regulacja ostrości z wykrywaniem źrenic jest niedostępna, jeśli dla trybu AF wybrano opcję [C-AF].
- W zależności od fotografowanego obiektu i ustawienia filtra artystycznego aparat może nie być w stanie prawidłowo wykryć twarzy.
- W przypadku wybrania opcji [ESP] (Digital ESP metering) pomiar jest wykonywany z uwzględnieniem priorytetu twarzy.
- Nawet gdy zostanie wykryta twarz, która znajduje się poza obszarem AF, automatyczna regulacja ostrości z priorytetem twarzy nie będzie działać w przypadku używania obiektywu systemu Four Thirds.

📌 Uwagi

- Priorytet twarzy jest również dostępny w trybie [MF]. Wykryte przez aparat twarze są zaznaczane białymi ramkami.

Ramka powiększenia AF/zoom AF

Podczas regulacji ostrości można powiększyć fragment kadru. Wybór wysokiego współczynnika powiększenia pozwoli na automatyczne ustawienie ostrości na małym obszarze, normalnie objętego przez pole AF. Można także umieścić pole AF w bardziej precyzyjny sposób.

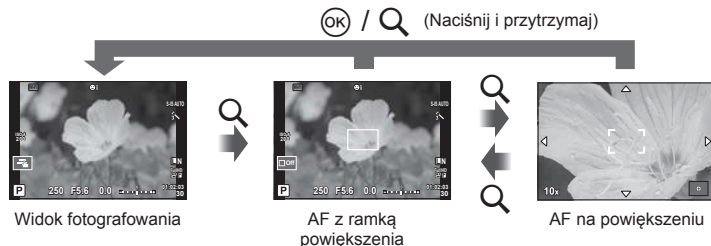

- 1 Przypisz wcześniej ustawienie [Q] do jednego z przycisków, korzystając z funkcji [Button Function] (str. 106).
 - Przycisk **Q** można również ustawić jako przycisk wielofunkcyjny.
- 2 Naciśnij przycisk **Q**, aby wyświetlić ramkę powiększenia.
 - Jeśli tuż przed naciśnięciem przycisku została automatycznie ustawiona ostrość, ramka powiększenia zostanie wyświetlona w aktualnej pozycji ostrości.
 - Użyj przycisków $\Delta \nabla \triangleleft \triangleright$, aby ustawić jej położenie.
 - Naciśnij przycisk **INFO** i za pomocą przycisków $\Delta \nabla$ wybierz stopień powiększenia ($\times 3$, $\times 5$, $\times 7$, $\times 10$, $\times 14$).
- 3 Naciśnij ponownie przycisk **Q**, aby powiększyć ramkę powiększenia.
 - Użyj przycisków $\Delta \nabla \triangleleft \triangleright$, aby ustawić jej położenie.
 - Wybierz współczynnik powiększenia, obracając pokrętkę.
- 4 Naciśnij do połowy spust migawki, aby rozpocząć automatyczne ustawianie ostrości.
 - Aparat ustawi ostrość na obiekcie znajdującym się w ramce w środku ekranu. Aby zmienić pozycję punku ostrości, przesunij ramkę, dotykając ekranu.

Uwagi

- Za pomocą ekranu dotykowego można również wyświetlać ramkę powiększenia i przesuwać ją.



Przestrogi



- Powiększenie jest widoczne tylko na wyświetlaczu i nie ma wpływu na ostateczne zdjęcia.
- W przypadku korzystania z obiektywu systemu Four Thirds autofokus nie będzie działał przy powiększeniu.

Zdjęcia seryjne/korzystanie z samowyzwalacza

Przytrzymaj spust migawki naciśnięty do końca, aby wykonać serię zdjęć. Możesz także wykonywać zdjęcia przy użyciu samowyzwalacza.

- 1 Ustaw dźwignię w położeniu 1 i naciśnij przycisk  **HDR**, aby wyświetlić wybrane elementy.
- 2 Obróć tylne pokrętkę i wybierz element.



	Wykonywanie pojedynczych zdjęć	Po naciśnięciu spustu migawki wykonywane są pojedyncze zdjęcia (normalny tryb fotografowania).
	Seryjne H	Po naciśnięciu spustu migawki do końca aparat wykonuje zdjęcia z szybkością około 10 ujęć na sekundę. Ostrość, ekspozycja i balans bieli są ustawiane podczas pierwszego zdjęcia w każdej serii ([S-AF], [MF]).
	Seryjne L	Po naciśnięciu spustu migawki do końca aparat wykonuje zdjęcia z szybkością około 6,5 klatek na sekundę. Ostrość i ekspozycja są ustawiane zgodnie z opcjami wybranymi dla pozycji [AF Mode] (str. 77) i [AEL/AFL] (str. 105).

 Samowyzwalacz 12 s	Naciśnij spust migawki do połowy, aby ustawić ostrość, i do końca, aby uruchomić samowyzwalacz. Kontrolka samowyzwalacza zaświeci się na ok. 10 sekund, a następnie będzie migać przez ok. 2 sekundy, po czym zostanie wykonane zdjęcie.
 Samowyzwalacz 2 s	Naciśnij spust migawki do połowy, aby ustawić ostrość, i do końca, aby uruchomić samowyzwalacz. Kontrolka samowyzwalacza będzie migać przez ok. 2 sekundy, po czym zostanie wykonane zdjęcie.
 Samowyzwalacz konfigurowalny	Wybierz opcje dla ustawień [Timer], [Frame], [Interval Time] i [Every Frame AF]. Jeśli opcja [Every Frame AF] jest ustawiona na [On], aparat natychmiast ustawi ostrość przed zrobieniem każdego zdjęcia. Naciśnij przycisk INFO , a następnie użyj przedniego pokrętki lub przycisku <math>\triangleleft>, aby wyróżnić wybrany element. Użyj tylnego pokrętki lub przycisku <math>\triangle\triangleright>, aby wybrać opcję dla wyróżnionego elementu.

Uwagi

- Aby wyłączyć uaktywniony samowyzwalacz, naciśnij przycisk  **HDR**.

Przestrogi

- W przypadku korzystania z trybu  podczas fotografowania nie jest wyświetlany obraz potwierdzenia. Obraz jest wyświetlany ponownie po zakończeniu fotografowania. W przypadku korzystania z trybu  wyświetlany jest obraz uchwycony przed chwilą.
- Szybkość fotografowania jest zmienna: zależy od używanego obiektywu i ustawienia ostrości obiektywu zmiennookniskowego.
- Jeśli poziom naładowania baterii jest niski i wskaźnik stanu baterii miga podczas fotografowania ciągłego, fotografowanie zostanie przerwane, a wykonane zdjęcia zostaną zapisane na karcie. Mogą nie zostać zapisane wszystkie zdjęcia w zależności od stopnia naładowania baterii.
- Aby wykonać zdjęcie z samowyzwalaczem, należy ustawić aparat na statywie.
- Jeżeli korzystając z samowyzwalacza, naciśniesz spust migawki do połowy, stojąc przed aparatem, zdjęcie może wyjść nieostre.

Regulacja barwy (balans bieli)

Balans bieli (WB) zapewnia, że obiekty w kolorze białym zachowają biel na zapisanych zdjęciach. W większości przypadków właściwe jest ustawienie [AUTO], ale można też wybrać inne wartości w zależności od źródła oświetlenia, gdy ustawienie [AUTO] daje niewłaściwe rezultaty lub by świadomie wprowadzić do zdjęć przerabierania.





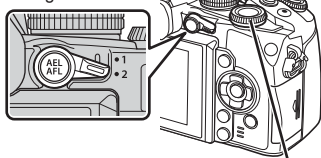



- 1 Ustaw dźwignię w położeniu 2 i obróć tylne pokrętło, aby wybrać elementy.

Dźwignia













Tyłne pokrętło



Tryb WB		Temperatura barwowa	Warunki oświetlenia
Automatyczny balans bieli	AUTO	—	Dla większości typów oświetlenia (jeżeli w kadrze monitora znajduje się biały fragment). Używaj tego trybu przy zwykłym fotografowaniu.
Wstępne ustawienie balansu bieli		5300K	Fotografowanie na świeżym powietrzu w pogodny dzień albo ujęcie czerwieni zachodu słońca lub kolorów pokazu sztucznych ognii
		7500K	Fotografowanie poza pomieszczeniami w cieniu w bezchmurne dni
		6000K	Fotografowanie na świeżym powietrzu podczas pochmurnego dnia
		3000K	Fotografowanie przy świetle żarówkowym
		4000K	Fotografowanie obiektów oświetlonych światłem jarzeniowym
		—	Fotografia podwodna
		5500K	Fotografowanie z użyciem lampy błyskowej
Ustawianie balansu bieli jednym przyciśnięciem (str. 61)		Temperatura barwowa ustawiona przy pomocy funkcji jednoprzyciskowego ustawiania balansu bieli.	Określ, czy można użyć białego lub szarego obiektu do pomiaru balansu bieli, a obiekt jest oświetlony różnymi rodzajami światła, nieznanym typem lampy błyskowej lub innym źródłem światła.
Niestandardowy balans bieli	CWB	2000K – 14000K	Po naciśnięciu przycisku INFO wybierz temperaturę barwową za pomocą przycisków < > i naciśnij przycisk  .

Ustawianie równowagi bieli jednym przyciśnięciem

Zmierz balans bieli, kadrując kawałek papieru lub inny biały przedmiot w oświetleniu, które zostanie użyte na finalnej fotografii. Jest to użyteczne przy fotografowaniu obiektu w naturalnym świetle, jak również przy różnych źródłach światła o różnych temperaturach koloru.

- 1 Przygotuj arkusz papieru o neutralnym kolorze, na przykład białym lub szarym.
 - Skadruj obiekt tak, aby wypełnił cały obraz i nie padał na niego cień.
- 2 Rób zdjęcia przy naciśniętym przycisku  (ustawianie balansu bieli jednym przyciśnięciem).
 - Można również robić zdjęcia po uprzednim wybraniu opcji , ,  lub  na ekranie opcji balansu bieli, a następnie naciśnięciu przycisku **INFO**.
- 3 Wybierz opcję , ,  albo , a następnie zapisz ustawienie.
 - Jeśli zostało ono już wybrane z menu balansu bieli, wybierz opcję [Yes], a następnie naciśnij przycisk .
 - Nowa wartość zostanie zapisana jako opcja ustawienia balansu bieli.
 - Nowa wartość będzie przechowywana do kolejnego ustawienia balansu bieli jednym przyciśnięciem. Wyłączenie zasilania nie powoduje usunięcia danych.



Wskazówki

- Jeżeli obiekt jest zbyt jasny, zbyt ciemny lub ma wyraźne przebarwienie, zostanie wyświetlony komunikat [WB NG Retry] i nie zostanie zapisana żadna wartość. Skoryguj problem i powtórz procedurę od kroku 1.

Czułość ISO

Zwiększenie czułości ISO zwiększa zaszumienie (ziarnistość), ale umożliwia fotografowanie w słabym oświetleniu. W większości sytuacji zalecane jest ustawienie [AUTO], które rozpoczyna się od czułości ISO 200 — wartości, która równoważy zaszumienie i zakres dynamiki — a następnie dostosowuje czułość ISO do warunków fotografowania.

- 1 Ustaw dźwignię w położeniu 2 i obróć przednie pokrętkę, aby wybrać elementy.

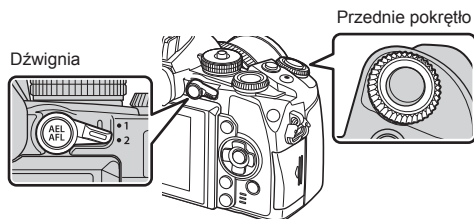

AUTO	Czułość jest ustawiana automatycznie w zależności od warunków fotografowania.
LOW, 200–25600	Czułość jest ustawiana na wybraną wartość.

Kontrola koloru (Kreator kolorów)

Kolor obiektu można dostosować podczas patrzenia przez celownik. Aby użyć tej funkcji, wybierz ją za pomocą przycisku wielofunkcyjnego.

Wcześniej należy ustawić dla przycisku wielofunkcyjnego opcję ☺ (Kreator kolorów) (str. 25).

1 Podczas patrzenia przez celownik naciśnij przycisk **Fn2**.

- W celowniku zostanie wyświetlony ekran opcji.

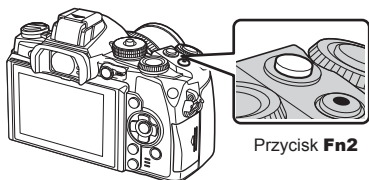

Przycisk **Fn2**



2 Ustaw odcień za pomocą przedniego pokrętkła oraz nasycenie za pomocą tylnego pokrętkła.

- Naciśnij i przytrzymaj przycisk **OK**, aby anulować wszelkie zmiany.
- Naciśnij przycisk **MENU**, aby zamknąć kreatora kolorów bez zapisywania ustawień.

3 Naciśnij przycisk **OK**, aby zapisać zmiany.

- Ustawienia zostaną zapisane w pozycji ☺ (kreator kolorów) trybu obrazu (str. 72).

⚠ Przewagi

- Balans bieli jest ustawiony na AUTO.
- Jeśli jakość zdjęcia została ustawiona na [RAW], obraz jest zapisywany w formacie RAW+JPEG.

Fotografia HDR

Wykonywana jest seria zdjęć, które są automatycznie łączone w obraz HDR. Można również wykonać kilka zdjęć i połączyć je w obraz HDR za pomocą komputera (fotografia z bracketingiem HDR). Kompensacja ekspozycji jest dostępna dla opcji [HDR1] i [HDR2] w trybie **P**, **A** i **S**. W trybie **M** ekspozycję można dostosować w zależności od potrzeb dla fotografii HDR.

1 Ustaw dźwignię w położeniu 1 i naciśnij przycisk **HDR**, aby wyświetlić wybrane elementy.

- Na ekranie zostanie wyświetlone menu.

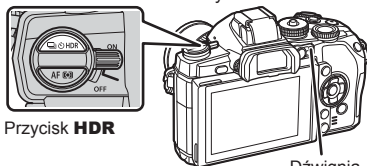

Przycisk **HDR**

Dźwignia



Fotografowanie za pomocą funkcji podglądu na żywo

2 Obróć przednie pokrętko, aby wybrać ustawienie.

HDR1	Zostaną wykonane cztery zdjęcia, każde z inną ekspozycją, które następnie zostaną w aparacie połączone w jedno zdjęcie HDR.
HDR2	<ul style="list-style-type: none"> • Obrazy powstałe po użyciu opcji [HDR2] są bardziej imponujące niż te wykonane z ustawieniem [HDR1]. • Czulość ISO jest ustawiona na wartość 200. • Czas otwarcia migawki można ustawić nawet na 1 sekundę.
3F 2,0 EV	Wykonywany jest bracketing HDR. Należy wybrać liczbę obrazów oraz różnicę ekspozycji. Przetwarzanie HDR zdjęć nie jest wykonywane.
5F 2,0 EV	
7F 2,0 EV	
3F 3,0 EV	
5F 3,0 EV	

3 Zrób zdjęcie.

- Po naciśnięciu migawki aparat automatycznie wykona ustawioną wcześniej liczbę zdjęć.
- Podczas fotografowania skomponowane zdjęcie zostanie wyświetlone na monitorze lub w celowniku.

⚠ Przewagi

- Podczas fotografowania z długim czasem otwarcia migawki może wystąpić zauważalny szum.
- Umocuj aparat na statywie lub innym urządzeniu stabilizującym i wykonaj zdjęcie.
- Zdjęcie wyświetlane na monitorze lub celowniku podczas wykonywania zdjęcia nie będzie takie samo, jak zdjęcie po przetworzeniu HDR.
- W przypadku ustawień [HDR1] i [HDR2] zdjęcie po przetworzeniu HDR będzie zapisane jako plik JPG. Jeśli jakość zdjęcia została ustawiona na [RAW], obraz jest zapisywany w formacie RAW+JPEG. Jedynym obrazem zapisanym w formacie RAW jest obraz z odpowiednią ekspozycją.
- Jeśli ustawiono opcję [HDR1]/[HDR2], tryb obrazu jest na stałe ustawiony na [Natural], a kolor jest ustawiony na [sRGB]. Opcja [Full-time AF] nie działa.
- Podczas fotografowania HDR nie można używać fotografowania z lampą błyskową, bracketingu, ekspozycji ani fotografowania w stałych odstępach czasu.

Wyświetlanie informacji podczas odtwarzania

Informacje o wyświetlanym zdjęciu

Obraz uproszczony



Obraz pełny

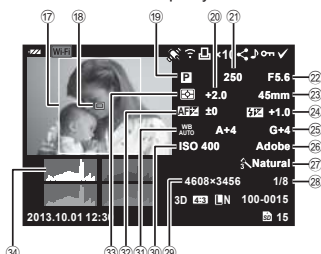

- ① Wskaźnik stanu baterii.....str. 18
- ② Połączenie Wi-Fi.....str. 29, 127
- ③ Dodawanie danych GPS.....str. 129
- ④ Kończenie przesyłania Eye-Fistr. 104
- ⑤ Zaznaczenie do wydruku
Liczba odbitek.....str. 120
- ⑥ Kolejność udostępniania.....str. 66
- ⑦ Nagrywanie dźwięku.....str. 67
- ⑧ Ochrona.....str. 67
- ⑨ Wybrany obraz.....str. 35
- ⑩ Numer pliku.....str. 102
- ⑪ Numer klatki
- ⑫ Urządzenie pamięci masowej.....str. 131
- ⑬ Tryb zapisustr. 74
- ⑭ Współczynnik proporcji obrazu.....str. 73
- ⑮ Zdjęcie 3D.....str. 47
Wskaźnik niedokończonej
opowieści.....str. 51
Wskaźnik HDR1/HDR2.....str. 62
- ⑯ Data i godzina.....str. 19

- ⑰ Ramka proporcji obrazu.....str. 73
- ⑱ Pole AFstr. 55
- ⑲ Tryb fotografowaniastr. 20, 40–49
- ⑳ Kompensacja ekspozycjistr. 52
- ㉑ Czas otwarcia migawkistr. 40–43
- ㉒ Wartość przysłonystr. 40–43
- ㉓ Ogniskowa.....str. 136
- ㉔ Sterowanie natężeniem błysku.....str. 75
- ㉕ Kompensacja balansu bielei
- ㉖ Przestrzeń kolorówstr. 102
- ㉗ Tryb obrazu.....str. 72
- ㉘ Stopień kompresji.....str. 74
- ㉙ Liczba pikselistr. 74
- ㉚ Czulość ISO.....str. 61
- ㉛ Balans bieleistr. 59
- ㉜ Regulacja ostrości AF.....str. 115
- ㉝ Tryb pomiaru.....str. 76
- ㉞ Histogramstr. 39

Zmiana wyświetlanych informacji

Informacje wyświetlane na monitorze podczas odtwarzania możesz zmieniać za pomocą przycisku **INFO**.



Zmiana sposobu wyświetlania informacji podczas odtwarzania



















Naciśnij przycisk , aby przeglądać zdjęcia w trybie pełnoekranowym. Naciśnij spust migawki do połowy, aby wrócić do trybu fotografowania.

Wyświetlanie indeksu/widok kalendarza



Zoom w trybie odtwarzania (odtworzenie z przybliżeniem)



Tylnie pokrętko 	Powiększenie  /Indeks 
Przednie pokrętko 	Poprzednie  /Następne  Ta operacja jest dostępna także podczas odtwarzania w zbliżeniu.
Przyciski strzałek (   )	Odtwarzanie pojedynczych zdjęć: następne () /poprzednie () /głośność odtwarzania ( ) Odtwarzanie w powiększeniu: przewijanie zdjęcia Następną klatkę () lub poprzednią klatkę () można wyświetlić podczas odtwarzania w powiększeniu, naciskając przycisk INFO . Widok indeksu/kalendarza: wyróżnienie zdjęcia
Fn1	Wyświetla ramkę powiększenia. Wybierz położenie ramki za pomocą ekranu dotykowego, a następnie naciśnij przycisk Fn1 , aby powiększyć. Aby anulować, naciśnij przycisk Fn1 .
INFO	Wyświetlania informacji o obrazie
<input checked="" type="checkbox"/>	Wybór zdjęcia (str. 35)
AEL/AFL	Zabezpieczenie zdjęcia (str. 34)
	Usuwanie zdjęcia (str. 35)
	Wyświetlenie menu (w widoku kalendarza naciśnij ten przycisk, aby powrócić do odtwarzania pojedynczych zdjęć)

Udostępnianie zdjęć za pośrednictwem połączenia Wi-Fi (Share Order)

Można połączyć aparat ze smartfonem za pomocą bezprzewodowej sieci LAN (str. 127). Po połączeniu ze smartfonem można za jego pomocą przeglądać zdjęcia zapisane na karcie, a także przenosić zdjęcia między aparatem a smartfonem. Parametr [Share Order] umożliwia wybranie zdjęć, które mają być później udostępnione.

- 1 Dotknij ekranu w trybie odtwarzania.
 - Wyświetlone zostanie menu na ekranie dotykowym.
- 2 Wybierz zdjęcie za pomocą ekranu dotykowego lub przycisków ◀▶, a następnie dotknij ikony ↻ w menu na ekranie dotykowym.
 - Na zdjęciach, które wybrano do udostępnienia, będzie wyświetlany symbol ↻.
 - Aby anulować wybór, ponownie dotknij ikony ↻.
- 3 Dotknij ekranu, aby wyjść z menu [Share Order].
 - Wybrany obraz zostanie udostępniony po nawiązaniu połączenia Wi-Fi za pomocą opcji [One-Time].

⚠ Przewaga

- Można określić kolejność udostępniania dla nie więcej niż około 200 zdjęć.
- Niedostępne dla filmów [SD] lub [HD].
- Zestaw do udostępniania nie może zawierać zdjęć w formacie RAW ani sekwencji wideo w formacie Motion JPEG (ⓂJPEG lub ⓂSD).

Manipulowanie wyświetlanymi zdjęciami

Naciśnięcie przycisku Ⓜ podczas odtwarzania spowoduje wyświetlenie menu prostych opcji używanych w trybie odtwarzania.

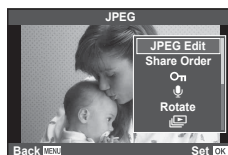

	Zdjęcie	Sekwencja wideo
Edycja JPEG, edycja danych RAW Ⓜ str. 90, 91	✓	—
Nakładanie obrazu Ⓜ str. 92	✓	—
Odtwórz Film	—	✓
Share Order Ⓜ str. 66	✓	✓*
Ⓜ (Ochrona)	✓	✓
🎧 (Nagrywanie dźwięku)	✓	—
Obrót	✓	—
🖨️ (Pokaz zdjęć)	✓	✓
Usun	✓	✓

* Niedostępne dla filmów [SD] lub [HD].

Operacje wykonywane w przypadku sekwencji wideo (Movie Play)

OK	Wstrzymanie lub wznowienie odtwarzania.	
	• Po wstrzymaniu odtwarzania można wykonać następujące operacje.	
	< > lub pokrętko	Poprzednie/następne Naciśnij i przytrzymaj przycisk < >, aby kontynuować operację.
	Δ	Wyświetl pierwszą klatkę.
	▽	Wyświetl ostatnią klatkę.
< >	Przewijanie sekwencji wideo do przodu lub tyłu.	
Δ/▽	Regulacja głośności.	

⚠ Prestrogi

- Do odtwarzania sekwencji wideo na komputerze zalecamy użycie dostarczonego oprogramowania komputerowego. Przed pierwszym uruchomieniem oprogramowania należy podłączyć aparat do komputera.

Ochrona obrazów

Istnieje możliwość zabezpieczenia obrazów przed przypadkowym usunięciem. Wyświetl obraz, który chcesz zabezpieczyć, i naciśnij przycisk **OK**, aby wyświetlić menu odtwarzania. Wybierz opcję [**On**] i naciśnij przycisk **OK**, a następnie naciśnij przycisk **Δ**, aby zabezpieczyć zdjęcie. Zabezpieczone zdjęcia są oznaczone ikoną **On** (ochrona). Aby usunąć zabezpieczenie, naciśnij przycisk **▽**. Naciśnij przycisk **OK**, aby zapisać ustawienia i zakończyć. Można także zabezpieczyć wiele wybranych zdjęć.

☞ "Wybieranie zdjęć (Share Order Selected/0/Erase Selected)" (str. 35)

⚠ Prestrogi

- Formatowanie karty usuwa wszystkie obrazy, nawet jeżeli były zabezpieczone.

Nagranie dźwiękowe

Do bieżącego zdjęcia można dodać nagranie dźwiękowe (długości do 30 s).

- Wybierz zdjęcie, do którego ma zostać dodane nagranie dźwiękowe, a następnie naciśnij przycisk **OK**.
 - Nagrywanie dźwięku nie jest dostępne dla chronionych zdjęć.
 - Nagrywanie dźwięku jest dostępne również w menu odtwarzania.
- Wybierz opcję [**U**] i naciśnij przycisk **OK**.
 - Aby zakończyć bez dodawania nagrania, wybierz opcję [No].

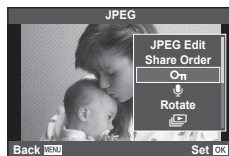

Ikona **On** (ochrona)

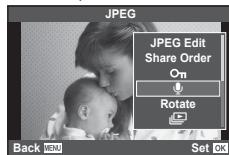
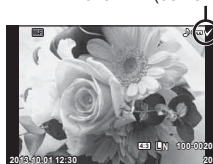

- 3 Wybierz opcję [Start] i naciśnij przycisk **OK**, aby rozpocząć nagrywanie.
 - Aby przerwać nagrywanie w dowolnym momencie, naciśnij przycisk **OK**.
- 4 Naciśnij przycisk **OK**, aby zakończyć nagranie.
 - Zdjęcia z nagraniami dźwiękowymi są oznaczone ikoną .
 - Aby skasować nagranie, w kroku 2 wybierz opcję [Erase].

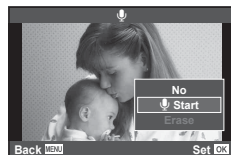

Obrót

Wybierz, czy zdjęcia mają być obracane.

- 1 Odtwórz zdjęcie i naciśnij przycisk **OK**.
- 2 Wybierz opcję [Rotate] i naciśnij przycisk **OK**.
- 3 Naciśnij przycisk **Δ**, aby obrócić obraz przeciwnie do ruchu wskazówek zegara, lub przycisk **∇**, aby obrócić go zgodnie z ruchem wskazówek zegara. Każde naciśnięcie przycisku powoduje obrócenie obrazu.
 - Naciśnij przycisk **OK**, aby zapisać ustawienia i zakończyć.
 - Obrócone zdjęcie jest zapisywane w aktualnym położeniu.
 - Sekwencje wideo, zdjęć 3D i zdjęć chronionych nie można obrócić.

Pokaz zdjęć

Funkcja ta umożliwia wyświetlanie po kolei zdjęć zapisanych na karcie.

- 1 Podczas odtwarzania naciśnij przycisk **OK** i wybierz opcję .

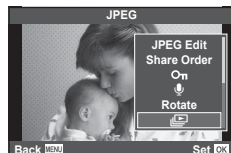

- 2 Dostosuj ustawienia.

Start	Rozpoczęcie pokazu slajdów. Zdjęcia są wyświetlane po kolei, zaczynając od bieżącego.
BGM	Wybierz opcję [Joy] lub [Off].
Slajd	Wybór rodzaju pokazu zdjęć.
Interwał Slajdu	Wybór czasu przez jaki wyświetlane są poszczególne zdjęcie (od 2 do 10 sekund).
Interwał Filmu	Po wybraniu ustawienia [Full] w pokazie zdjęć wyświetlane są sekwencje wideo w pełnej długości, a przy ustawieniu [Short] wyświetlany jest tylko początek sekwencji wideo.

- 3 Wybierz opcję [Start] i naciśnij przycisk **OK**.
 - Pokaz slajdów zostanie rozpoczęty.
 - Naciśnij przycisk **OK**, aby zakończyć pokaz slajdów.

Głośność

Przyciski Δ ∇ umożliwiają regulację głośności głośnika aparatu podczas wyświetlania pokazu zdjęć. Za pomocą przycisków \triangleleft \triangleright ustaw proporcje głośności podkładu muzycznego i dźwięku nagranych ze zdjęciami lub sekwencjami wideo.

Uwagi

- Zamiast opcji [Joy] można wybrać inny podkład muzyczny. Zarejestruj dane pobrane z witryny firmy Olympus na karcie, wybierz opcję [Joy] dostępną w menu [BGM] w kroku 2. i naciśnij przycisk \triangleright . Dane do pobrania są dostępne w witrynie internetowej.
<http://support.olympus-imaging.com/bgmdownload/>

6 Korzystanie z opcji fotografowania

Redukowanie poruszenia aparatu (stabilizator obrazu)

Istnieje możliwość zredukowania poruszeń aparatu, które mogą występować podczas fotografowania w słabym oświetleniu lub z dużym powiększeniem. Stabilizacja obrazu włącza się po naciśnięciu spustu migawki do połowy.

- 1 Naciśnij przycisk **OK** i wybierz stabilizator obrazu.



Fotografowanie za pomocą celownika





Fotografowanie za pomocą funkcji podglądu na żywo

- 2 Wybierz pozycję za pomocą przedniego pokrętki i naciśnij przycisk **OK**.

Zdjęcie	OFF	Zdjęcia I.S. Off	Stabilizacja obrazu jest wyłączona.
	S-IS1	Auto	Stabilizacja obrazu jest włączona.
	S-IS2	Stabilizacja Pion.	Stabilizacja obrazu dotyczy jedynie poruszenia aparatu w pionie (I). Z opcji należy korzystać podczas przesuwania aparatu w poziomie.
	S-IS3	Stabilizacja Poziom.	Stabilizacja obrazu dotyczy jedynie poruszenia aparatu w poziomie (II). Z opcji należy korzystać podczas panoramowania aparatem w poziomie, gdy jest on trzymany w położeniu pionowym.
	S-IS AUTO	Auto I.S.	Aparat wykrywa kierunek panoramowania i stosuje odpowiednią stabilizację obrazu.
Movie	OFF	Film I.S. Off	Stabilizacja obrazu jest wyłączona.
	ON	Film I.S.	Poza automatyczną stabilizacją obrazu minimalizowane są również poruszenia aparatu powstające podczas fotografowania w ruchu.

Wybór ogniskowej (z wyjątkiem obiektywów typu mikro 4/3 i 4/3)

Informacje o ogniskowej pozwalają zredukować poruszenia aparatu przy fotografowaniu obiektywami systemów innych niż mikro 4/3 czy 4/3.

- Wybierz opcję [Image Stabilizer], naciśnij przycisk **INFO** i za pomocą przycisków   wybierz ogniskową i naciśnij przycisk .
- Wybierz długość ogniskowej z przedziału od 8 mm do 1000 mm.
- Wybierz wartość najbardziej zbliżoną do wydrukowanej na obiektywie.

Przewrogi

- System stabilizacji obrazu nie zniweluje nadmiernych drgań aparatu lub drgań występujących podczas długiego czasu otwarcia migawki. W takich sytuacjach należy używać statywu.
- W przypadku korzystania ze statywu ustaw opcję [Image Stabilizer] na [OFF].
- W przypadku korzystania z obiektywu z funkcją stabilizacji obrazu ustawiany jest priorytet ustawień obiektywu.
- W przypadku, gdy priorytet mają ustawienia stabilizacji obrazu obiektywu, a w aparacie wybrano opcję [S-IS-AUTO], opcja [S-IS1] zostanie użyta zamiast opcji [S-IS-AUTO].
- Po włączeniu stabilizatora obrazu może zostać wyemitowany dźwięk lub wyczuwalna będzie wibracja.

Opcje przetwarzania (tryb obrazu)

Wybierz tryb obrazu i dostosuj kontrast, ostrość i inne parametry do własnych potrzeb (str. 82). Zmiany dla każdego trybu obrazu są zapisywane osobno.

1 Naciśnij przycisk **OK** i wybierz opcję [Picture Mode].

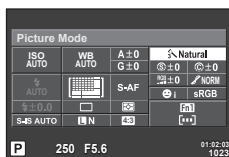

Fotografowanie za pomocą celownika





Fotografowanie za pomocą funkcji podglądu na żywo

2 Wybierz pozycję za pomocą przedniego pokręćła i naciśnij przycisk **OK**.

	i-Enhance	Tworzenie bardziej atrakcyjnych wyników zgodnie z programem tematycznym.
	Vivid	Umożliwia uzyskanie intensywnych kolorów.
	Natural	Umożliwia uzyskanie naturalnych kolorów.
	Muted	Umożliwia uzyskanie standardowych tonów kolorów.
	Portret	Umożliwia uzyskanie ładnych odcieni skóry.
	Monochrom.	Umożliwia uzyskanie czarno-białych tonów kolorów.
	Custom	Wybierz jeden tryb obrazu, ustaw parametry i zapisz ustawienie.
	e-Portret	Umożliwia uzyskanie wyglądu gładkiej skóry. Tej opcji nie można używać w przypadku fotografowania z bracketingiem lub podczas nagrywania sekwencji wideo.
	Color Creator	Umożliwia uzyskanie zestawu kolorów za pomocą kreatora kolorów (str. 62).
	Pop Art	Wybierz filtr artystyczny i żądany efekt. Aby wyświetlić kolorowy pierścień po wybraniu opcji [Partial Color], naciśnij przycisk INFO .
	Zmiękczenie Ostrości	
	Jasny i Lekki Kolor	
	Tonowanie Światła	
	Ziarnisty Film	
	Fotografia Otworkowa	
	Diorama	
	Cross Process	
	Delikatna Sepia	
	Dramatyczna Tonacja	
	Grafika Key Line	
	Akwarela	
	Stare zdjęcie	
	Częściowy kolor	

Dodawanie efektów do sekwencji wideo

W trybie sekwencji wideo można nagrywać filmy z wykorzystaniem efektów dostępnych w trybach służących do fotografowania. Aby włączyć te ustawienia, ustaw pokrętko wyboru trybu fotografowania na .

- 1 Ustaw tryb fotografowania na , naciśnij przycisk  i za pomocą tylnego pokrętkła wybierz pozycję trybu fotografowania.

Tryb fotografowania



- 2 Za pomocą przedniego pokrętkła wybierz tryb fotografowania i naciśnij przycisk .



P	Automatycznie ustawiana jest optymalna przysłona na podstawie jasności obiektu.
A	Przedstawienie tła zmienia się w zależności od ustawionej przysłony. Użyj tylnego pokrętkła, aby dostosować wartość przysłony.
S	Czas otwarcia migawki wpływa na wygląd fotografowanego obiektu. Użyj tylnego pokrętkła, aby dostosować czas otwarcia migawki. Czas otwarcia migawki można ustawić w zakresie od 1/30 s do 1/4000 s.
M	Użytkownik ustawia czas otwarcia migawki i wartość przysłony. Użyj przedniego pokrętkła, aby wybrać wartość przysłony, a tylnego pokrętkła — aby wybrać czas otwarcia migawki w zakresie od 1/30 s do 1/4000 s. Czulość można ustawić ręcznie w zakresie od ISO 200 do 3200; automatyczne sterowanie czułością ISO nie jest dostępne.

Przestrogi

- Nagrywając sekwencję wideo, nie można zmieniać ustawień kompensacji ekspozycji, wartości przysłony i czasu otwarcia migawki.
- Jeżeli podczas nagrywania sekwencji wideo włączono opcję [Image Stabilizer], nagrywany obraz będzie nieco powiększony.
- Jeżeli aparat podlega znacznym wstrząsoms, stabilizacja obrazu jest niemożliwa.
- Jeśli wewnątrz aparatu rozgrzeje się, nagrywanie zostaje automatycznie przerwane w celu jego ochrony.
- Po zastosowaniu niektórych filtrów artystycznych działanie funkcji [C-AF] jest ograniczone.
- Do nagrywania sekwencji wideo zalecane jest użycie kart SD zgodnych z klasą szybkości 6.

Ustawianie proporcji obrazu

Podczas fotografowania można zmienić współczynnik proporcji obrazu (stosunek krawędzi poziomej do pionowej). W zależności od preferencji współczynnik proporcji obrazu można ustawić na [4:3] (standardowy), [16:9], [3:2], [1:1] lub [3:4].

- 1 Naciśnij przycisk , aby wybrać współczynnik proporcji obrazu.
- 2 Wybierz ustawienie za pomocą przedniego pokrętkła i naciśnij przycisk .

Przestrogi

- Pliki JPEG zostaną przycięte do wybranych proporcji. W przypadku plików RAW nie są one kadrowane, ale zapisywana jest informacja o wybranych proporcjach obrazu.
- Podczas wyświetlania zdjęć w formacie RAW wybrane proporcje obrazu są wskazywane przez ramkę.

Jakość zdjęcia (tryb zapisu)

Wybierz jakość obrazu dla zdjęć i sekwencji wideo zgodnie z ich przeznaczeniem, np. w celu retuszu na komputerze lub prezentowania w Internecie.

1 Naciśnij przycisk **OK** i wybierz jakość obrazu dla zdjęć lub sekwencji wideo.

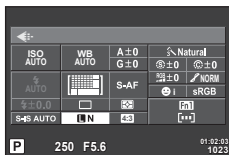

Fotografowanie za pomocą celownika



Tryb zapisu

Fotografowanie za pomocą funkcji podglądu na żywo

2 Wybierz pozycję za pomocą przedniego pokręćła i naciśnij przycisk **OK**.

Tryby zapisu (zdjęcia)

Wybierz spośród trybów RAW i JPEG (**L**F, **L**N, **M**N, oraz **S**N). Wybierz opcję RAW+JPEG, aby zarejestrować obraz w formacie RAW i JPEG dla każdego zrobionego zdjęcia. Tryby JPEG łączą rozmiar zdjęcia (**L**, **M** oraz **S**) i stopień kompresji (SF, F, N i B).

Rozmiar zdjęcia		Współczynnik kompresji				Zastosowanie
Nazwa	Liczba pikseli	SF (Super Fine)	F (Fine)	N (Normal)	B (Basic)	
L (Duży)	4608×3456*	L SF	L F*	L N*	L B	Wybór odpowiednio do formatu wydruku
M (Średni)	3200×2400	M SF	M F	M N*	M B	
	2560×1920*					
	1920×1440					
	1600×1200					
S (Mały)	1280×960*	S SF	S F	S N*	S B	Niewielkie wydruki oraz umieszczanie na stronach WWW
	1024×768					
	640×480					

* Domyślnie

Dane zdjęć w formacie RAW

W tym formacie (o rozszerzeniu „.ORF”) zapisywane są nieprzetworzone dane obrazów do późniejszego przetwarzania. Danych obrazów w formacie RAW nie można wyświetlać przy użyciu innych aparatów ani oprogramowania i nie można ich wybierać do druku.

Za pomocą tego aparatu można tworzyć kopie JPEG obrazów RAW.

Edycja zdjęć (str. 90)

Tryby zapisu (sekwencje wideo)

Tryb zapisu	Liczba pikseli	Format pliku	Zastosowanie
Full HD Fine	1920×1080	MPEG-4 AVC/ H.264*1	Wyświetlanie na telewizorach i innych urządzeniach
Full HD Normal	1920×1080		
HD Fine	1280×720		
HD Normal	1280×720		
HD	1280×720	Motion JPEG*2	Odtwarzanie lub edycja na komputerze.
SD	640×480		

- W zależności od typu używanej karty nagrywanie może zostać zakończone przed osiągnięciem maksymalnego czasu nagrywania.

*1 Poszczególne sekwencje wideo mogą mieć długość do 29 minut.

*2 Pliki mogą mieć rozmiar do 2 GB.

Regulacja mocy lampy błyskowej (regulacja natężenia błysku)

Jeżeli fotografowany obiekt jest nadmiernie naświetlony lub niedoświetlony, pomimo że ekspozycja w pozostałych częściach kadru jest prawidłowa, można wyregulować moc lampy błyskowej.

1 Naciśnij przycisk **OK** i wybierz pozycję sterowania natężeniem błysku.



Fotografowanie za pomocą celownika



Fotografowanie za pomocą funkcji podglądu na żywo

2 Wybierz pozycję za pomocą przedniego pokręćła i naciśnij przycisk **OK**.

⚠ Prestrogi

- Ustawienie to nie ma zastosowania, gdy tryb sterowania zewnętrzną lampą błyskową jest ustawiony na wartość MANUAL.
- Zmiany w natężeniu błysku dokonane przez zewnętrzną lampę błyskową zostają dodane do natężenia błysku aparatu.





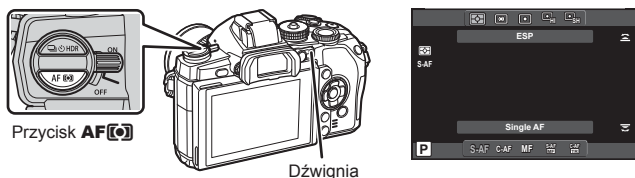

Wybór sposobu mierzenia jasności przez aparat (pomiar)

Wybierz sposób pomiaru jasności obiektu przez aparat.

- 1 Ustaw dźwignię w położeniu 1 i naciśnij przycisk **AF** .
 - Można również nacisnąć przycisk **OK**, aby wybrać sposób pomiaru.



- 2 Obróć przednie pokrętkę, aby wybrać pozycję.

 Cyfrowy pomiar ESP	Aparat dokonuje pomiaru ekspozycji w 324 obszarach kadru i optymalizuje ekspozycję w odniesieniu do bieżącej sceny lub (gdy dla opcji [☺ Face Priority] wybrano ustawienie inne niż [OFF]) do fotografowanej osoby. Ten tryb jest zalecany do zwykłego fotografowania.	
 Pomiar światła centralnie ważony	Ten tryb pomiaru światła uzyskuje średnią wartość natężenia światła między obiektem a oświetleniem tła, nadając większe znaczenie obiektowi znajdującemu się w środku obrazu.	
 Pomiar punktowy	Opcja umożliwia dokonanie pomiaru na małym obszarze (około 2% kadru) po wycelowaniu aparatu na mierzony obiekt. Ekspozycja zostanie dostosowana do oświetlenia mierzonego punktu.	
 Pomiar punktowy – sterowanie rozjaśnieniem	Zwiększa ekspozycję pomiaru punktowego. Zapewnia, że jasne obiekty pozostaną jasne na zdjęciu.	
 Pomiar punktowy – ciemne obszary	Zmniejsza ekspozycję pomiaru punktowego. Zapewnia, że ciemne obiekty pozostaną ciemne na zdjęciu.	

- 3 Naciśnij do połowy spustu migawki.
 - Zazwyczaj aparat rozpocznie pomiar po wciśnięciu spustu migawki do połowy i zablokuje ekspozycję na tak długo, jak długo spust migawki będzie wciśnięty do połowy.

Wybór tryb ustawiania ostrości (tryb AF)

Wybierz metodę ustawiania ostrości (tryb ustawiania ostrości).

Różne metody ustawiania ostrości można wybrać dla trybu fotografii i trybu .

1 Ustaw dźwignię w położeniu 1 i naciśnij przycisk **AF** .

- Możesz także nacisnąć przycisk  i wybrać tryb AF.

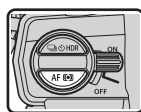

Przycisk **AF** 



Dźwignia



2 Obróć tylne pokrętko, aby wybrać pozycję.

- Na monitorze zostanie wyświetlony wybrany tryb AF.

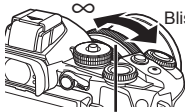
S-AF (pojedyncze ustawianie ostrości)	Ostrość jest ustawiana jeden raz po wciśnięciu spustu migawki do połowy. Gdy ostrość jest zablokowana, rozlega się sygnał dźwiękowy i zaczyna świecić symbol potwierdzenia ustawienia ostrości oraz znacznik celu AF. Ten tryb nadaje się do fotografowania obiektów nieruchomych lub wolno się poruszających.
C-AF (ciągłe ustawianie ostrości)	Ustawianie ostrości jest wykonywane ciągle przy wciśniętym do połowy spuście migawki. Gdy ostrość zostanie ustawiona na obiekt, na monitorze zaświeci się symbol potwierdzenia ustawienia ostrości i zostanie nadany sygnał dźwiękowy po pierwszym i drugim zablokowaniu ostrości. Aparat dążyć do ustawienia ostrości nawet w przypadku, gdy się poruszy albo zmieni się kompozycja ujęcia.
MF (ręczne ustawianie ostrości)	Funkcja ta umożliwia ręczne ustawienie ostrości na dowolny obiekt.  Pierścień ostrości
S-AF+MF (jednoczesne używanie trybów S-AF i MF)	Po naciśnięciu spustu migawki do połowy w celu ustawienia ostrości w trybie [S-AF] można obrócić pierścień ostrości, aby ręcznie dostroić ostrość.
C-AF+TR (śledzenie AF)	Naciśnij spust migawki do połowy, aby ustawić ostrość. Aparat będzie automatycznie śledził obiekt i utrzymywał na nim ustawienie ostrości tak długo, jak spust migawki będzie wciśnięty do połowy. <ul style="list-style-type: none">Pole AF jest wyświetlane na czerwono, jeżeli aparat nie może śledzić obiektu. Należy wtedy zwolnić spust migawki, skadować ponownie obiekt, a następnie nacisnąć spust migawki do połowy.W przypadku używania obiektywu systemu Four Thirds obszar śledzenia jest mniejszy. Jeśli pole AF wyświetla się w kolorze czerwonym, oznacza to, że funkcja AF nie działa, nawet wówczas, gdy obiekt jest śledzony.

⚠ Prestrogi

- Aparat może nie być w stanie ustawić ostrości, gdy obiekt jest słabo oświetlony, znajduje się we mgle lub dymie bądź charakteryzuje się słabym kontrastem.
- Wybranego ustawienia [AF Mode] nie można zmienić, jeśli w obiektywie z mechanizmem sprzęgła ręcznego ustawiania ostrości wybrano ustawienie MF (str. 134).
- W przypadku korzystania z obiektywu systemu Four Thirds ustawienie ostrości nie będzie działało podczas nagrywania filmów.

Opcje dźwięku sekwencji wideo (nagrywanie dźwięku wraz z sekwencją wideo)

- 1** Podczas fotografowania za pomocą funkcji podglądu na żywo naciśnij przycisk **OK** i wybierz dźwięk dla sekwencji wideo.

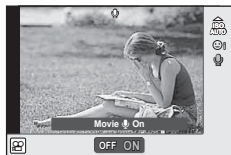

Fotografowanie za pomocą funkcji podglądu na żywo

- 2** Za pomocą przedniego pokrętkła przełącz opcję ON/OFF i naciśnij przycisk **OK**.
 - Gdy dla opcji nagrywania dźwięku sekwencji wideo wybrano ustawienie [Off], wyświetlany jest symbol **OFF**.

⚠ Prestrogi

- Jeśli nagrywany jest dźwięk sekwencji wideo, mogą także zostać zarejestrowane odgłosy regulacji obiektywu i funkcji aparatu. W razie potrzeby można zmniejszyć ich częstotliwość, wybierając dla trybu [AF Mode] ustawienie [S-AF] lub ograniczając naciśnięcie przycisków. Możesz użyć zewnętrznego mikrofonu.
- W trybie **DIORAMA** dźwięk nie jest nagrywany.

7 Funkcje menu

Podstawowe operacje menu

Menu zawierają opcje umożliwiające wykonywanie zdjęć i odtwarzanie, które nie są wyświetlane w przypadku trybu sterowania na żywo. Umożliwiają one dostosowanie ustawień aparatu w celu ułatwienia jego obsługi.

	Wstępne i podstawowe opcje fotografowania
	Zaawansowane opcje fotografowania
	Opcje odtwarzania i retuszu
	Dostosowywanie ustawień aparatu (str. 95)
	Opcje menu złącza akcesoriów dodatkowych przeznaczone dla urządzeń podłączanych do portu akcesoriów takich jak EVF i OLYMPUS PENPAL (str. 116)*
	Konfiguracja aparatu (np. data i język)

* Niewyświetlane przy ustawieniach domyślnych.

1 Naciśnij przycisk **MENU**, aby wyświetlić menu.

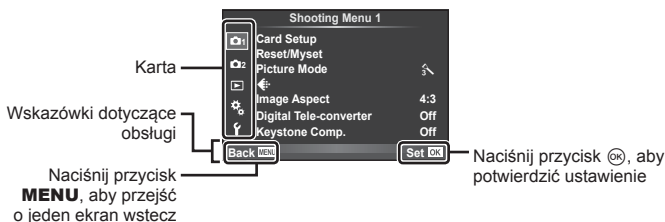

2 Za pomocą przycisków Δ ∇ wybierz kartę i naciśnij przycisk \odot .

3 Wybierz pozycję przyciskami Δ ∇ i naciśnij przycisk \odot , aby wyświetlić opcje dla wybranej pozycji.

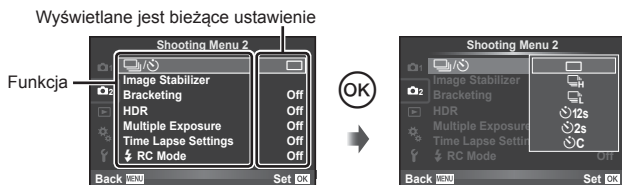

4 Za pomocą przycisków Δ ∇ podświetl żądaną opcję i naciśnij przycisk \odot , aby ją wybrać.

- Naciskaj przycisk **MENU**, dopóki menu nie zniknie.

Uwagi

- Informacje na temat ustawień domyślnych danej opcji można znaleźć w rozdziale „Schemat menu” (str. 150).
- Podpowiedź jest wyświetlana przez ok. 2 sekundy po wybraniu opcji. Naciśnij przycisk **INFO**, aby wyświetlić lub ukryć podpowiedzi.

Corzystanie z menu fotografowania 1/menu fotografowania 2





- 1 Card Setup (str. 80)
Reset/Myset (str. 81)
Picture Mode (str. 82)
Image Aspect (str. 73)
Digital Tele-converter (str. 88)
Keystone Comp. (str. 89)
- 2 (Fotografowanie sekwencyjne/samowyzwalacz) (str. 58, 83)
Image Stabilizer (str. 70)
Bracketing (str. 84)
HDR (str. 62)
Multiple Exposure (str. 86)
Time Lapse Settings (str. 87)
RC Mode (str. 88)

Formatowanie karty (Card Setup)

Karty należy sformatować przy użyciu tego aparatu przed pierwszym użyciu bądź po użyciu z innymi aparatami lub komputerami.

Podczas formatowania karty kasowane są wszystkie zapisane na niej dane łącznie z chronionymi obrazami.

Formatując używaną kartę, upewnij się, że nie ma na niej zapisanych obrazów, które chcesz zachować.  „Stosowane karty pamięci” (str. 131)

- 1 W menu fotografowania 1 wybierz pozycję [Card Setup].
 - 2 Wybierz opcję [Format].
 - 3 Wybierz opcję [Yes] i naciśnij przycisk .
- Formatowanie jest zakończone.

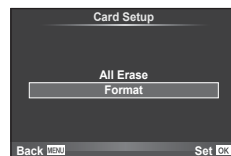

Przywracanie ustawień domyślnych (Reset/Myset)



Zapisane ustawienia aparatu można łatwo przywrócić.

Korzystanie z zestawów ustawień

Przywracanie ustawień domyślnych.

1 W menu fotografowania 1  wybierz pozycję [Reset/Myset].

2 Wybierz opcję [Reset] i naciśnij przycisk .

- Wyróżnij opcję [Reset] i naciśnij przycisk , aby wybrać typ ustawień do zresetowania. Aby zresetować wszystkie ustawienia, z wyjątkiem daty i godziny i kilku innych, wybierz opcję [Full] i naciśnij przycisk .
-  „Schemat menu” (str. 150)



3 Wybierz opcję [Yes] i naciśnij przycisk .

Zapisywanie zestawu ustawień Myset

Istnieje możliwość zapisania bieżących ustawień aparatu dla wszystkich trybów oprócz trybu fotografowania. Zapisane ustawienia można przywołać w trybie **P**, **A**, **S** i **M**.

1 Dostosuj ustawienia, aby je zapisać.

2 W menu fotografowania 1  wybierz pozycję [Reset/Myset].

3 Wybierz odpowiednie miejsce docelowe ([Myset1]–[Myset4]) i naciśnij przycisk .

- Przy miejscach docelowych ([Myset1]–[Myset4]), w których zostały już zapisane ustawienia, wyświetlany jest napis [Set]. Ponowne wybranie opcji [Set] powoduje zastąpienie zapisanych ustawień.
- Aby usunąć zapisany zestaw ustawień, wybierz opcję [Reset].

4 Wybierz opcję [Set] i naciśnij przycisk .

- Ustawienia, które można zapisać w opcji Myset  „Schemat menu” (str. 150)

Korzystanie z trybu Myset

Określa ustawienia aparatu wybrane dla opcji Myset.

1 W menu fotografowania 1  wybierz pozycję [Reset/Myset].

2 Wybierz ustawienia ([Myset1]–[Myset4]) i naciśnij przycisk .

3 Wybierz opcję [Set] i naciśnij przycisk .







Opcje przetwarzania (Picture Mode)

W ustawieniach opcji [Picture Mode] (str. 72) można zmieniać kontrast, ostrość i inne parametry. Zmiany dla każdego trybu obrazu są zapisywane osobno.

- 1 W menu fotografowania 1  wybierz opcję [Picture Mode].



- 2 Wybierz opcję za pomocą przycisków Δ ∇ i naciśnij przycisk \odot .
- 3 Naciśnij przycisk \triangleright , aby wyświetlić ustawienia dla wybranej opcji.

			 		
Contrast	Różnica między jasnymi i ciemnymi elementami	✓	✓	✓	✓
Ostrość	Ostrość obrazu	✓	✓	✓	✓
Nasycenie	Intensywność koloru	✓	✓	—	✓
Gradacja	Ustaw odcień (gradację).				
Auto	Podział obrazu na niewielkie obszary i niezależna regulacja jasności w każdym obszarze. Ta opcja jest skuteczna w przypadku obrazów z obszarami o dużym kontraście, w których biel jest zbyt jasna, a czerń zbyt ciemna.	✓	✓	✓	✓
Normalny	Tryb [Normal] powinien być używany przy typowych zastosowaniach.				
Jasnaton.	Gradacja dla jasnego obiektu.				
Ciemn.Ton	Gradacja dla ciemnego obiektu.				
Efekt (i-Enhance)	Ustawia poziom efektu do zastosowania.	✓	—	—	✓
Filtr Cz-B. (Monotone)	Tworzenie obrazu czarno-białego. Kolor filtru jest rozjaśniany, a kolor uzupełniający ściemniany.				
N:Neutral	Tworzenie zwykłego zdjęcia czarno-białego.				
Ye:Żółty	Odwzorowuje wyraźną białą chmurę na naturalnie błękitnym niebie.				
Or:Pomar.	Lekko uwydatnia kolory niebieskiego nieba i zachodów słońca.	—	—	✓	✓
R:Czerw.	Mocno uwydatnia kolory niebieskiego nieba i jasność szkarłatnego koloru roślinności.				
G:Zielony	Mocno uwydatnia kolor czerwonych ust i zielonych liści.				

Ton. Obr. (Monotone)	Zabarwanie czarno-białego obrazu.				
N:Neutral	Tworzenie zwykłego zdjęcia czarno-białego.				
S:Sepia	Sepia	—	—	✓	✓
B:Nieb.	Odcień niebieskawy				
P:Purpur.	Odcień fioletowy				
G:Zielony	Odcień zielonkawy				

Przestrogi

- Zmiany kontrastu są ignorowane przy ustawieniach innych niż [Normal].

Jakość obrazu ()

Wybierz jakość obrazu. Dla zdjęć i sekwencji wideo można wybrać odmienne jakości obrazu. Opcje są takie same jak w przypadku pozycji [] w menu [Live Control].

- Można zmienić rozmiar zdjęcia JPEG, współczynnik kompresji oraz liczbę pikseli [] i []. [-Set], [Pixel Count] „Korzystanie z menu użytkownika” (str. 95)

Ustawianie samowyzwalacza ()

Działanie samowyzwalacza można dostosować.

- 1 Wybierz opcję [] w Shooting Menu 2 .



- 2 Wybierz opcję [] (niestandardowe) i naciśnij przycisk .

- 3 Użyj przycisków , aby wybrać pozycję, a następnie naciśnij przycisk .
 - Za pomocą przycisków wybierz ustawienie i naciśnij przycisk .

Klatki	Ustawia liczbę klatek do wykonania.
Timer	Ustawia czas upływający od naciśnięcia spustu migawki do wykonania zdjęcia.
Czas interwału	Ustawia interwał fotografowania dla drugiej i następnych klatek.
Every Frame AF	Określi, czy aparat ma ustawiać ostrość tuż przed każdym zdjęciem zrobionym przy użyciu samowyzwalacza niestandardowego.

Wykonywanie serii fotografii z różnymi ustawieniami (bracketing)

Określenie „bracketing” oznacza wykonywanie serii fotografii z automatycznie zmienianymi ustawieniami w stosunku do bieżącej wartości. Można zapisać ustawienia fotografowania z bracketingiem oraz wyłączyć fotografowanie z bracketingiem.

- 1 W menu fotografowania 2 wybierz opcję [Bracketing] i naciśnij przycisk .



- 2 Po wybraniu ustawienia [On] naciśnij przycisk i wybierz typ fotografowania z bracketingiem.
 - Po wybraniu fotografowania z bracketingiem na ekranie pojawi się symbol .

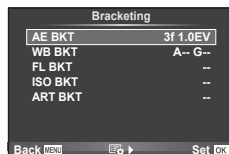

- 3 Naciśnij przycisk , wybierz ustawienia parametrów, takie jak liczba zdjęć, a następnie naciśnij przycisk .

 - Naciskaj przycisku aż do powrotu do ekranu opisanego w kroku 1.
 - Po wybraniu ustawienia [Off] w kroku 2 ustawienia fotografowania z bracketingiem zostaną zachowane i będzie możliwe normalne fotografowanie.



Wskazówki

- Ustawienia bracketingu można dostosować za pomocą przycisków, jeśli dla opcji wybrano ustawienie [On] w menu użytkownika (str. 96). Ustaw dzwignię w położeniu 2 i obróć pokrętło, jednocześnie naciskając przycisk . Za pomocą przedniego pokrętła wybierz fotografowanie z bracketingiem, a za pomocą tylnego pokrętła wybierz liczbę zdjęć i inne parametry. Po dostosowaniu ustawień każde naciśnięcie przycisku przełącza między fotografowaniem z bracketingiem i normalnym fotografowaniem.



Przestrogi

- Z tej opcji nie można korzystać podczas fotografowania w trybie HDR.
- Z tej opcji nie można korzystać jednocześnie z fotografowaniem w wielokrotną ekspozycją oraz fotografowaniem w stałych odstępach czasu.
- Po włączeniu bracketingu zdjęcia można robić tylko wówczas, gdy na karcie pamięci jest dostępna wystarczająca ilość miejsca dla wszystkich zdjęć w sekwencji.

AE BKT (bracketing ekspozycji)

Ekspozycja jest zmieniana podczas każdego ujęcia. Ekspozycję można zmienić o 0.3 EV, 0.7 EV lub 1.0 EV. W trybie wykonywania pojedynczych zdjęć za każdym pełnym naciśnięciem spustu migawki wykonywane jest jedno zdjęcie. W trybie fotografowania sekwencyjnego zdjęcia są wykonywane w sposób ciągły, dopóki spust migawki jest naciśnięty do końca: brak opcji modyfikacji, negatywu, pozytywu. Liczba zdjęć: 2, 3, 5 lub 7

- Podczas bracketingu wskaźnik [BKT] zmienia kolor na zielony.
- Zmiana ekspozycji następuje przez dostosowanie wartości przysłony i czasu otwarcia migawki (tryb **P**), czasu otwarcia migawki (tryby **A** i **M**) lub wartości przysłony (tryb **S**).
- Aparat modyfikuje wartość wybraną aktualnie dla kompensacji ekspozycji.
- Przyrost zmiany ekspozycji zależy od wartości wybranej dla opcji [EV Step]. „Korzystanie z menu użytkownika” (str. 95)

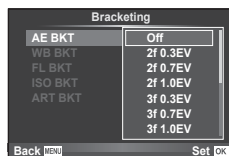

WB BKT (bracketing balansu bielei)

Na podstawie pojedynczego ujęcia automatycznie wykonywane są trzy zdjęcia z różnymi ustawieniami balansu bielei (dostosowanymi w kierunku określonego koloru), zaczynając od wartości wybranej aktualnie dla balansu bielei. Bracketing balansu bielei jest dostępny w trybach **P**, **A**, **S** i **M**.

- Balans bielei może być modyfikowany w 2, 4 lub 6 krokach na każdej z osi A–B (pomarańczowy — niebieski) i G–M (zielony — purpurowy).
- Aparat modyfikuje wartość wybraną aktualnie dla kompensacji balansu bielei.



FL BKT (bracketing błysku)

Aparat wykonuje trzy zdjęcia z różnymi natężeniami lampy błyskowej (pierwsze zdjęcie bez zmian, drugie z odjętą wartością, trzecie z dodaną). W trybie wykonywania pojedynczych zdjęć za każdym naciśnięciem spustu migawki wykonywane jest jedno zdjęcie. W trybie fotografowania sekwencyjnego wszystkie ujęcia są wykonywane po naciśnięciu spustu migawki.

- Podczas bracketingu wskaźnik [BKT] zmienia kolor na zielony.
- Przyrost zmiany ekspozycji zależy od wartości wybranej dla opcji [EV Step]. „Korzystanie z menu użytkownika” (str. 95)

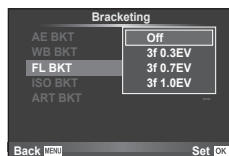

ISO BKT (bracketing ISO)

Czułość jest zmieniana, a czas otwarcia migawki i przysłona pozostają stałe. Ekspozycję można zmienić o 0.3 EV, 0.7 EV lub 1.0 EV. Po każdorazowym naciśnięciu spustu migawki aparat wykonuje trzy zdjęcia: z określoną czułością (lub z optymalnym ustawieniem czułości, jeśli wybrana jest opcja automatyczna) podczas pierwszego, z modyfikatorem ujemnym podczas drugiego i z modyfikatorem dodatnim podczas trzeciego.

- Przyrost wartości ekspozycji nie zależy wartości wybranej dla opcji [ISO Step]. „Korzystanie z menu użytkownika” (str. 95)
- Bracketing jest wykonywany niezależnie od górnego limitu ustawionego w menu [ISO-Auto Set]. „Korzystanie z menu użytkownika” (str. 95)

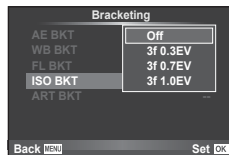

ART BKT (bracketing filtrów artystycznych)

Po każdym naciśnięciu spustu migawki aparat wykonuje wiele zdjęć, z których każde ma inne ustawienie filtra artystycznego. Bracketing filtrów artystycznych można włączyć lub wyłączyć oddzielnie dla każdego trybu obrazu.

- Rejestracja może zająć kilka chwil.
- Opcji ART BKT nie można połączyć z opcjami WB BKT i ISO BKT.

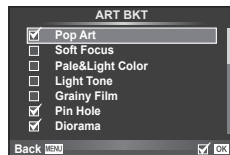

Zapis szeregu ekspozycji w pojedynczym zdjęciu (ekspozycja wielokrotna)

Istnieje możliwość zarejestrowania kilku wartości ekspozycji na jednym obrazie, z zastosowaniem aktualnie wybranej opcji jakości obrazu.

1 W menu fotografowania **2** wybierz opcję [Multiple Exposure].

2 Dostosuj ustawienia.

Klatki	Wybierz opcję [2f].
Auto Wzmocn.	Po wybraniu ustawienia [On] jasność każdej klatki jest ustawiana na 1/2, a następnie zdjęcia są nakładane. Po wybraniu ustawienia [Off] zdjęcia są nakładane z zachowaniem oryginalnej jasności poszczególnych klatek.
Nakładka	Po wybraniu ustawienia [On] na zapisane na karcie zdjęcie RAW może zostać nałożona seria ekspozycji, a całość może zostać zapisana jako osobne zdjęcie. Wykonywane jest jedno zdjęcie.

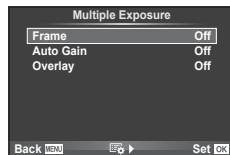

- Gdy działa funkcja wielokrotnej ekspozycji, na wyświetlaczu widoczny jest symbol

3 Zrób zdjęcie.

- Po rozpoczęciu fotografowania wyświetlany jest zielony symbol
- Naciśnij przycisk , aby usunąć ostatnie ujęcie.
- Poprzednie ujęcie jest nakładane na widok z obiektywu, aby ułatwić kadrowanie kolejnego ujęcia.



Wskazówki

- Aby nałożyć na siebie 3 lub więcej klatek: wybierz format RAW dla opcji [] i wykonaj powtarzanie ekspozycji przy użyciu opcji [Overlay].
- Więcej informacji na temat nakładania na siebie zdjęć RAW: [Edit] (str. 90)

Przestrogi

- Gdy działa funkcja wielokrotnej ekspozycji, aparat nie przełącza się w tryb uśpienia.
- Zdjęcia wykonane przy użyciu innych aparatów nie są uwzględniane w wielokrotnej ekspozycji.
- Po wybraniu dla opcji [Overlay] ustawienia [On] zdjęcia wyświetlane po wybraniu zdjęcia w formacie RAW są przetwarzane z ustawieniami zastosowanymi w chwili robienia zdjęcia.
- Aby ustawić funkcje fotografowania, należy najpierw anulować tryb wielokrotnej ekspozycji. Nie można ustawić niektórych funkcji.
- Wielokrotna ekspozycja jest automatycznie anulowana od pierwszego zdjęcia w następujących sytuacjach.
Aparat został wyłączony/Naciśnięto przycisk /Naciśnięto przycisk **MENU**/Tryb fotografowania ustawiono na inny niż **P, A, S, M**/Bateria się wyczerpała/Do aparatu podłączono jakiś przewód
- Po wybraniu zdjęcia w formacie RAW za pomocą opcji [Overlay] zostanie wyświetlone zdjęcie w formacie JPEG zarejestrowane w trybie JPEG+RAW.
- W przypadku wykonywania wielu ekspozycji za pomocą bracketingu priorytet ma fotografowanie w trybie wielokrotnej ekspozycji. Podczas zapisywania nakładanych zdjęć przywracana jest domyślna wartość fabryczna ustawienia bracketingu.

Fotografowanie w stałych odstępach czasu (tryb time lapse)

Istnieje możliwość ustawienia aparatu tak, aby automatycznie wykonywał zdjęcia w stałych odstępach czasu (tryb time lapse). Zdjęcia można również połączyć w jedną sekwencję wideo. To ustawienie jest dostępne tylko w trybach **P, A, S i M**.

- 1** Skonfiguruj następujące ustawienia dla opcji [Time Lapse Settings] w menu fotografowania 2 .

Klatki	Ustawia liczbę klatek do wykonania.
Start czasu czekania	Służy do ustawienia czasu oczekiwania przed zrobieniem zdjęcia.
Czas interwału	Służy do ustawienia przedziału czasu pomiędzy zdjęciami po rozpoczęciu fotografowania.
Film Time Lapse	Służy do ustawienia formatu zapisu sekwencji klatek. [Off]: zapisywanie każdej klatki jako zdjęcia. [On]: zapisywanie każdej klatki jako zdjęcia, generowanie jednej sekwencji wideo z sekwencji klatek i zapisanie jej.

- Jakość filmu to [M-JPEG HD] przy 10 kl./s.

2 Zrób zdjęcie.

- Zdjęcia są wykonywane, nawet jeśli obraz nie jest ostry po użyciu automatycznej nastawy ostrości. Aby ustalić stałą pozycję punktu ostrości, fotografuj w trybie MF.
- Funkcja [Rec View] działa przez 0,5 sekundy.
- Jeżeli dla czasu przed rozpoczęciem fotografowania lub przedziału czasu pomiędzy zdjęciami ustawiono wartość 1 minuta 30 sekund lub większą, monitor i aparat zostaną wyłączone po upływie 1 minuty. 10 sekund przed wykonaniem zdjęcia, aparat zostanie automatycznie włączony. Gdy monitor jest wyłączony, naciśnij spust migawki, aby go ponownie włączyć.

Wskazówki

- Użycie uchwyty baterii (sprzedawanego oddzielnie) (str. 137) lub zasilacza sieciowego pozwala wydłużyć czas fotografowania. Można zrobić maksymalnie 999 zdjęć.

Przestrogi

- Jeśli tryb AF ustawiono na [C-AF] lub [C-AF+TR], zostanie on automatycznie zmieniony na [S-AF].
- Podczas wykonywania zdjęć w regularnych odstępach czasu ekran dotykowy jest wyłączony.
- Z tej opcji nie można korzystać podczas fotografowania w trybie HDR.
- Funkcje bracketingu i wielokrotnej ekspozycji nie mogą być używane jednocześnie.
- Lampa błyskowa nie będzie działać, jeśli czas jej ładowania jest dłuższy niż przedział czasu pomiędzy zdjęciami.
- W przypadku fotografowania w trybie [BULB] lub [TIME] czas otwarcia migawki jest ustawiony na 60 sekund.
- Jeśli aparat jest automatycznie wyłączany pomiędzy poszczególnymi zdjęciami, zostanie on włączony odpowiednio przed wykonaniem kolejnego zdjęcia.
- Jeśli którekolwiek ze zdjęć nie zostanie wykonane poprawnie, sekwencja video time lapse nie zostanie wygenerowana.
- Jeśli na karcie pamięci nie ma wystarczającej ilości miejsca, sekwencja video time lapse nie zostanie zarejestrowana.
- Fotografowanie w trybie time lapse zostanie anulowane, jeśli użytkownik użyje następujących elementów sterujących: pokrętko wyboru trybu, przycisk **MENU**, przycisk , przycisk zwalniający obiektyw lub w razie podłączenia kabla USB.
- Wyłączenie aparatu spowoduje wyłączenie fotografowania w trybie time lapse.
- Jeśli poziom naładowania baterii jest niewystarczający, fotografowanie może zostać przerwane przed jego zakończeniem. Przed rozpoczęciem upewnij się, że bateria jest wystarczająco naładowana.

Fotografowanie ze zdalnym sterowaniem błyskiem







Można używać dostarczonej lampy błyskowej i lampy z obsługą trybu RC do fotografowania z użyciem bezprzewodowej lampy błyskowej.  „Fotografowanie ze zdalnym sterowaniem błyskiem” (str. 139)

Zoom cyfrowy (Digital Tele-converter)

Cyfrowy telekonwerter umożliwia zyskanie powiększenia przekraczającego aktualny współczynnik powiększenia. Aparat zapisuje środek kadru. Powiększenie zostaje zwiększone ok. 2×.







- 1 W menu fotografowania 1  wybierz ustawienie [On] dla opcji [Digital Tele-converter].
- 2 Widok na monitorze zostanie powiększony dwukrotnie.
 - Obiekt zostanie sfotografowany zgodnie z obrazem wyświetlanym na monitorze.

Przestrogi

- Zoom cyfrowy nie jest dostępny w trybie wielokrotnej ekspozycji, w trybie  lub po wybraniu opcji , ,  lub  w trybie **SCN**.
- Ta funkcja nie jest dostępna, gdy dla opcji [Movie Effect] wybrano ustawienie [On] w trybie .
- Kiedy wyświetlane jest zdjęcie w formacie RAW, obszar widoczny na monitorze jest wskazywany ramką.
- Pole AF obniża się.

Korekcja trapezoidalna i korekcja perspektywy (Keystone Comp.)

Korekcji trapezoidalnej należy używać do fotografowania wysokiego budynku z perspektywy jego podstawy albo do celowego podkreślenia efektów perspektywy. To ustawienie jest dostępne tylko w trybach **P**, **A**, **S** i **M**.





- Wybierz ustawienie [On] dla opcji [Keystone Comp.] w menu fotografowania 1 .
- Dostosuj efekt na wyświetlaczu i wydrukuj ujęcie.
 - Dostosuj korekcję trapezoidalną za pomocą przedniego lub tylnego pokręćta.
 - Za pomocą przycisków    wybierz obszar do zarejestrowania.
 - Naciśnij i przytrzymaj przycisk , aby anulować wszelkie zmiany.
 - Aby ustawić kompensację ekspozycji i inne opcje fotografowania, kiedy włączona jest kompensacja trapezoidalna, naciśnij przycisk **INFO**, który wyświetli inne ustawienia kompensacji niż trapezoidalna. Aby przywrócić kompensację trapezoidalną, naciśnij przycisk **INFO**, aż wyświetli się ustawienie kompensacji trapezoidalnej.
- Zrób zdjęcie.
 - Aby wyłączyć kompensację trapezoidalną, wybierz ustawienie [Off] dla opcji [Keystone Comp.] w menu fotografowania 1 .



Uwagi

- Gdy funkcja  (Keystone compensation)] (str. 107) zostanie przypisana do przycisku za pomocą opcji [Button Function], naciśnięcie wybranego przycisku spowoduje wyświetlenie opcji przesunięcia cyfrowego.

Przestrogi

- Zdjęcia są zapisywane w formacie RAW+JPEG, jeśli dla ustawienia jakości obrazu wybrano opcję [RAW].
- Oczekiwany efekt może nie zostać osiągnięty w przypadku użycia konwerterów do obiektywów.
- W zależności od stopnia korekcji niektóre pola AF mogą się znajdować poza obszarem wyświetlania. Gdy aparat ustawia ostrość na polu AF znajdującym się poza obszarem wyświetlania, pojawi się ikona , ,  lub .
- Podczas fotografowania z przesunięciem cyfrowym niedostępne są następujące funkcje: fotografowanie przy długiej ekspozycji na żywo, fotografowanie czasowe na żywo lub kompozycja na żywo/fotografowanie sekwencyjne/bracketing/HDR/wielokrotna ekspozycja/cyfrowy telekonwerter/sekwencja wideo/tryby automatycznego ustawiania ostrości [C-AF] i [C-AF+TR]/permanentny AF/tryby obrazu [e-Portrait] i **ART**/samowyzwalacz niestandardowy/podgląd
- Jeśli ustawiono odległość ostrości dla opcji [Image Stabilizer], korekcja zostanie dostosowana do ustawionej odległości ostrości. Jeśli nie jest używany obiektyw systemu Micro Four Thirds lub Four Thirds, wybierz długość ogniskowej za pomocą opcji [Image Stabilizer] (str. 71).

Fotografia HDR

Umożliwia automatyczne robienie łączonego zdjęcia HDR lub zdjęć z bracketingiem, które można użyć do połączonego zdjęcia HDR. Ta funkcja działa w taki sam sposób, jak naciśnięcie przycisku  HDR w celu skonfigurowania ustawień (str. 62).

Korzystanie z menu odtwarzania

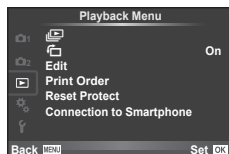

 (str. 68)

 (str. 90)

Edit (str. 90)

Print Order (str. 120)

Reset Protect (str. 92)

Connection to Smartphone (str. 92)

7









Funkcje menu (Menu odtwarzania)

Wyświetlanie obróconych obrazów ()

Po wybraniu ustawienia [On] zdjęcia wykonane, gdy aparat jest ustawiony w położeniu pionowym, są automatycznie obracane.

Edycja zdjęć

Zapisane zdjęcia można edytować i zapisywać jako nowe obrazy.

- 1 Wybierz opcję [Edit] w Playback Menu  i naciśnij przycisk .
- 2 Użyj przycisków  , aby wybrać opcję [Sel. Image] i naciśnij przycisk .
- 3 Za pomocą przycisków   wybierz obraz do edycji i naciśnij przycisk .
 - Jeżeli zdjęcie ma format RAW, wyświetlana jest opcja [RAW Data Edit], w przypadku formatu JPEG — opcja [JPEG Edit]. Jeśli obraz zarejestrowano w formacie RAW+JPEG, zostaną wyświetlone obydwie opcje: [RAW Data Edit] oraz [JPEG Edit]. Wybierz menu obrazu do edycji.
- 4 Wybierz opcję [RAW Data Edit] lub [JPEG Edit] i naciśnij przycisk .

Edycja RAW	Tworzy kopię JPEG edytowanego obrazu RAW zgodnie z ustawieniami.	
	Obecne	Kopia JPEG jest przetwarzana z użyciem ustawień bieżących ustawień aparatu. Przed wybraniem tej opcji należy dostosować ustawienia aparatu.
	Własne1	Edycję można wykonać, zmieniając ustawienia na monitorze. Użyte ustawienia można zapisać.
	Własne2	Edycję można wykonać, zmieniając ustawienia na monitorze. Użyte ustawienia można zapisać.
	ART BKT	Obraz jest edytowany przy użyciu ustawień dla wybranego filtra artystycznego.

EdytJPEG	<p>Wybierz jedną z następujących opcji: [Shadow Adj]: Rozjaśnia ciemny, oświetlony z tyłu obiekt. [Redeye Fix]: Redukcja efektu czerwonych oczu powstałego podczas fotografowania z lampą błyskową. [□]: Wybierz rozmiar kadru przy użyciu pokrętła, a następnie wybierz położenie kadru za pomocą przycisków Δ ∇ \triangleleft \triangleright.</p> 
	<p>[Aspect]: Zmienia współczynnik proporcji zdjęć z 4:3 (standardowy) na [3:2], [16:9], [1:1] lub [3:4]. Po zmianie współczynnika proporcji obrazu użyj przycisków Δ ∇ \triangleleft \triangleright, aby określić pozycję przycinanego obszaru. [Black & White]: Tworzy zdjęcia czarno-białe. [Sepia]: Tworzy brązowy odcień starej fotografii. [Saturation]: Regulacja nasycenia kolorów obrazu. Zmień nasycenie kolorów, podglądając obraz na monitorze. [□]: zmiana rozmiaru pliku obrazu na 1280 × 960, 640 × 480 lub 320 × 240. Zdjęcia o współczynniku proporcji obrazu innym niż 4:3 (standardowy) są przekształcane na najbliższy rozmiar. [e-Portrait]: Powoduje, że skóra wygląda na gładszą i półprzezroczystą. W przypadku niepowodzenia działania funkcji wykrywania twarzy, w zależności od obrazu kompensacja może być niemożliwa.</p>

5 Po zakończeniu określania ustawień naciśnij przycisk \odot .

- Ustawienia zostaną automatycznie zapisane w obrazie.

6 Wybierz opcję [Yes] i naciśnij przycisk \odot .

- Edytowany obraz zostanie zapisany na karcie.

⚠ Przewagi

- Sekwencje wideo i zdjęć 3D nie można edytować.
- Funkcja redukcji efektu czerwonych oczu może nie działać w przypadku niektórych typów zdjęć.
- Edycja obrazu JPEG nie jest możliwa w następujących przypadkach:
 Jeżeli zdjęcie jest edytowane na komputerze, brakuje miejsca na karcie, zdjęcie było zapisane w innym aparacie.
- Zmieniając wielkość zdjęcia ([□]), nie można wybrać większej liczby pikseli niż pierwotnie zapisana.
- Trybów [□] i [Aspect] można używać tylko do edytowania zdjęć o współczynniku proporcji obrazu 4:3 (standardowym).
- Gdy dla trybu [Picture Mode] wybrane jest ustawienie [ART], dla opcji [Color Space] dostępne jest tylko ustawienie [sRGB].

Nakładanie obrazu

Za pomocą aparatu można nałożyć na siebie i zapisać w postaci osobnego zdjęcia maksymalnie 3 klatki zdjęć w formacie RAW.

Zdjęcie jest zapisywane w trybie zapisu ustawionym podczas zapisywania zdjęcia. (Jeśli wybrano format [RAW], kopia zostanie zapisana w formacie [L+N+RAW]).

- 1 Wybierz opcję [Edit] w Playback Menu i naciśnij przycisk .
- 2 Za pomocą przycisków wybierz opcję [Image Overlay] i naciśnij przycisk .
- 3 Wybierz liczbę obrazów do nałożenia i naciśnij przycisk .
- 4 Za pomocą przycisków wybierz zdjęcia w formacie RAW, które mają zostać nałożone.
 - Po wybraniu, określonej w kroku 3 liczby zdjęć, zostanie wyświetlony nałożony obraz.



- 5 Ustaw intensywność.
 - Za pomocą przycisków wybierz zdjęcie i przyciskami ustaw jego intensywność.
 - Intensywność można regulować w zakresie 0,1–2,0. Sprawdź wyniki na monitorze.

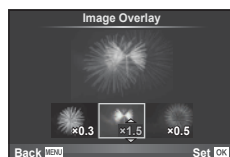

- 6 Naciśnij przycisk . Zostanie wyświetlone okno dialogowe z prośbą o potwierdzenie. Wybierz opcję [Yes] i naciśnij przycisk .

Wskazówki

- Aby nałożyć na siebie 4 lub więcej ujęć, zapisz nałożony obraz jako plik RAW i użyj wielokrotnie funkcji [Image Overlay].

Nagranie dźwiękowe

Do bieżącego zdjęcia można dodać nagranie dźwiękowe (długości do 30 s). Jest to funkcja zgodna z funkcją podczas odtwarzania. (str. 67)

Anulowanie wszystkich zabezpieczeń

Funkcja ta pozwala na anulowanie zabezpieczenia wielu obrazów jednocześnie.

- 1 Wybierz opcję [Reset Protect] w Playback Menu .
- 2 Wybierz opcję [Yes] i naciśnij przycisk .

Korzystanie z opcji połączenia ze smartfonem (Connection to Smartphone)

Można połączyć aparat ze smartfonem za pomocą funkcji bezprzewodowej sieci LAN. Po nawiązaniu połączenia można przeglądać zdjęcia z aparatu za pomocą innego urządzenia, a także przysyłać zdjęcia do tego urządzenia.

„Korzystanie z funkcji bezprzewodowej sieci LAN w aparacie” (str. 127)

Korzystanie z menu konfiguracji

Menu ustawień służy do konfigurowania podstawowych funkcji aparatu.

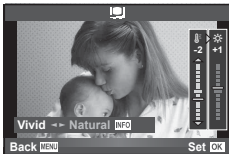

Opcja	Opis	
(ustawienie daty/godziny)	Ustawianie zegara aparatu.	19
(Zmiana języka wyświetlacza)	Można zmienić język komunikatów ekranowych i komunikatów o błędach na język inny niż angielski.	—
(regulacja jasności monitora)	Można zmienić jasność i temperaturę barwową monitora. Ustawienie temperatury barwowej będzie miało jedynie wpływ na wyświetlanie na monitorze podczas odtwarzania. Użyj przycisków < >, aby wyróżnić opcję (temperatura barwowa) lub (jasność), a następnie użyj przycisków Δ ∇ , aby ustawić wartość. Użyj przycisku INFO , aby przełączyć się między ustawieniami kolorów wyświetlanych na monitorze [Natural] i [Vivid].	
Podgląd	Wybierz, czy zdjęcia mają być wyświetlane natychmiast po wykonaniu i przez jaki czas. Jest to przydatne do szybkiego sprawdzenia właśnie zarejestrowanego obrazu. Naciśnięcie do połowy spustu migawki podczas sprawdzania zdjęcia umożliwia natychmiastowy powrót do trybu fotografowania. [0.3sec]–[20sec]: Określa czas w sekundach, przez jaki będzie wyświetlane każde zdjęcie. [Off]: Zdjęcie zapisywane na karcie nie jest wyświetlane. [Auto▶]: Wyświetla zapisywany obraz, a następnie wybiera tryb odtwarzania. Tryb ten umożliwi kasowanie zdjęć po ich sprawdzeniu.	—
Ustawienia Wi-Fi	Te ustawienia umożliwiają bezprzewodowe połączenie aparatu ze smartfonem za pomocą funkcji połączenia Wi-Fi aparatu.	94
Menu Display	Wybierz, czy ma zostać wyświetlone menu użytkownika czy menu złącza akcesoriów dodatkowych.	116
Firmware	Zostanie wyświetlona wersja oprogramowania firmware produktu. Przy pytaniach na temat aparatu lub jego akcesoriów albo przy pobieraniu oprogramowania konieczne będzie podanie posiadanej wersji firmware.	—

Konfigurowanie połączenia za pomocą bezprzewodowej sieci LAN (ustawienia sieci Wi-Fi)

Aby korzystać z funkcji bezprzewodowej sieci LAN aparatu (str. 127), należy skonfigurować odpowiednie ustawienia, takie jak hasło obowiązujące podczas połączenia. Dostępne są opcje [Private] i [One-Time] połączenia jednorazowego.

Określanie sposobu ustawiania hasła

- 1 Wybierz opcję [Wi-Fi Settings] w menu ustawień **f** i naciśnij przycisk **OK**.
- 2 Wybierz opcję [Wi-Fi Connect Settings] i naciśnij przycisk **▷**.
- 3 Wybierz sposób połączenia z bezprzewodową siecią LAN i naciśnij przycisk **OK**.
 - [Private]: połącz, używając określonego hasła.
 - [One-Time]: połącz, używając za każdym razem innego hasła.
 - [Select]: wybierz sposób, który ma być stosowany za każdym razem.
 - [Off]: funkcja Wi-Fi jest wyłączona.

Zmiana hasła połączenia prywatnego

Zmiana hasła dla opcji [Private].

- 1 Wybierz opcję [Wi-Fi Settings] w menu ustawień **f** i naciśnij przycisk **OK**.
- 2 Wybierz opcję [Private Password] i naciśnij przycisk **▷**.
- 3 Postępuj zgodnie z poleceniami na ekranie i naciśnij przycisk **OK**.
 - Nowe hasło zostanie ustawione.

Anulowanie udostępniania zdjęć

Anulowanie wyboru obrazów przeznaczonych do udostępnienia (str. 66) po nawiązaniu połączenia z bezprzewodową siecią LAN.

- 1 Wybierz opcję [Wi-Fi Settings] w menu ustawień **f** i naciśnij przycisk **OK**.
- 2 Wybierz opcję [Reset share Order] i naciśnij przycisk **▷**.
- 3 Wybierz opcję [Yes] i naciśnij przycisk **OK**.

Inicjowanie ustawień bezprzewodowej sieci LAN

















Inicjowanie ustawień opcji [Wi-Fi Settings].

- 1 Wybierz opcję [Wi-Fi Settings] w menu ustawień **f** i naciśnij przycisk **OK**.
- 2 Wybierz opcję [Reset Wi-Fi Settings] i naciśnij przycisk **▷**.
- 3 Wybierz opcję [Yes] i naciśnij przycisk **OK**.

Korzystanie z menu użytkownika

Ustawienia aparatu można dostosować przy użyciu Custom Menu .



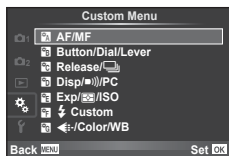

Custom Menu

-  AF/MF (str. 95)
-  Button/Dial/Lever (str. 96)
-  Release/ (str. 97)
-  Disp//PC (str. 98)
-  Exp//ISO (str. 100)
-   Custom (str. 101)
-  -/Color/WB (str. 101)
-  Record/Erase (str. 102)
-  Movie (str. 103)
-  Built-In EVF (str. 104)
-   Utility (str. 104)



AF/MF





MENU →  → 







Opcja	Opis	
Tryb AF	Ustawienie trybu AF. Jest to ustawienie analogiczne do ustawienia trybu sterowania na żywo. Różne metody ustawiania ostrości można wybrać dla trybu fotografii i trybu  .	77
Permanenty AF	Po wybraniu ustawienia [On] aparat będzie kontynuował ustawianie ostrości, nawet jeśli spust migawki nie jest naciśnięty do połowy. Tej opcji nie można używać z obiektywami systemu Four Thirds.	—
AEL/AFL	Dostosowanie blokady AF i AE.	105
Resetobiekt	Po ustawieniu na [On] powoduje wyzerowanie ostrości obiektywu (nieskończoność) po każdym wyłączeniu zasilania aparatu. Wyzerowane zostaną również ustawienia ostrości obiektywów power zoom.	—
Ostrość w BULB/TIME	Normalnie po wybraniu ręcznego ustawiania ostrości (MF) ostrość jest blokowana podczas ekspozycji. Wybierz ustawienie [On], aby umożliwić ustawianie ostrości przy użyciu pierścienia ostrości.	—
Piers.Ostr.	Wybierając kierunek obrotu pierścienia regulacji ostrości, można określić sposób przesuwania punktu ostrości.	—
Asystent MF	Po wybraniu ustawienia [On] można automatycznie przełączać się na powiększenie lub wybierać funkcję peakingu w trybie ręcznego ustawiania ostrości, obracając pierścień ostrości.	106
[] Set Home	Wybór położenia pola AF, które zostanie zapisane jako położenie początkowe. Podczas wyboru położenia początkowego na ekranie wyboru pola AF wyświetlany jest symbol  .	—
AF Illuminat.	Wybierz ustawienie [Off], aby wyłączyć lampkę wspomagania AF.	—
☺ Face Priority	Wybierz tryb AF priorytetu twarzy. Jest to ustawienie analogiczne do ustawienia trybu sterowania na żywo.	56
Wsk. Pola AF	Po wybraniu ustawienia [Off] ramka pola AF nie będzie wyświetlana podczas potwierdzania.	—

Opcja	Opis	
Blokada C-AF	Gdy dla opcji [AF Mode] (str. 77) wybrane jest ustawienie [C-AF], funkcja automatycznego ustawiania ostrości nie dostosuje ustawień do nagłych zmian odległości od obiektu. W zależności od wybranego ustawienia czułości ilość czasu niezbędna do dostosowania funkcji automatycznego ustawiania ostrości będzie się różnić.	—

Button/Dial/Lever







MENU →  → 

Opcja	Opis	
Button Function	Przypisywanie funkcji przyciskom. <div style="border: 1px solid black; padding: 5px; width: fit-content; margin: 5px auto;"> [Fn1]Function], [Fn2]Function], [⊙]Function], [AF]Function], [⊙]Function], [Q]Function], [▶]Function], [∇]Function], [⊞]Function], [B.Fn1]Function], [B.Fn2]Function], [L.Fn]Function] </div>	106
Dial Function	Można zmienić funkcje przypisane do tylnego i przedniego pokręta.	—
Kierunek Obrótu	Wybór kierunku obracania pokręta w celu regulacji czasu otwarcia migawki lub wartości przysłony. Zmiana kierunku przesunięcia programu.	—
Funkcja pokr. trybu	Dostosuj tryb fotografowania określany przez pokrętkę wyboru trybu fotografowania. Można zastosować zapisane ustawienia Myset. Jeśli ustawienia zostały zarejestrowane, można wybrać jeden z zestawów z zakresu [Myset1] - [Myset4] (str. 81).	—
Lever Function	Położenie dźwigni można wykorzystać do zmiany funkcji pokręteł oraz przycisku.	108
	Wybierz ustawienie [On], aby przypisać przyciskom  inne role, w zależności od położenia dźwigni. Po ustawieniu dźwigni w położeniu 2 można użyć przycisku AF  , aby dostosować ustawienia lampy błyskowej, oraz przycisku  HDR , aby dostosować ustawienia bracketingu.	53, 84

Opcja	Opis	
Zwolnienie S	Po wybraniu ustawienia [On] migawkę można zwolnić, nawet gdy aparat nie ustawił ostrości. Opcję tę można ustawić osobno dla trybów S-AF (str. 77) i C-AF (str. 77).	—
Zwolnienie C		
 L fps	Wybór szybkości klatek dla trybów [] i []. Wartości stanowią przybliżone wartości maksymalne.	58
 H fps		
 Image Stabilization	Po wybraniu ustawienia [On] włączy się stabilizator obrazu przy fotografowaniu sekwencyjnym.	—
W połowie spustu z IS	Po wybraniu ustawienia [On] stabilizacja obrazu włącza się po naciśnięciu do połowy spustu migawki.	—
Lens I.S. Priority	Po wybraniu ustawienia [On] priorytet jest nadawany funkcjom obiektywu podczas używania obiektywu ze stabilizacją obrazu.	—
Opóźn. wyzwolenia	Jeśli wybrano opcję [Short], opóźnienie między naciśnięciem spustu migawki do końca i zrobieniem zdjęcia można skrócić.*	—

* Spowoduje to skrócenie żywotności baterii. Należy również upewnić się, że aparat nie będzie ulegał silnym wstrząsom podczas pracy. Takie wstrząsy mogą spowodować zaprzestanie wyświetlania obiektów na monitorze. Jeśli tak się stanie, wyłącz i ponownie włącz zasilanie.

Opcja	Opis					
HDMI	[HDMI Out]: wybór formatu cyfrowego wyjścia sygnału wideo w przypadku podłączenia aparatu do telewizora za pośrednictwem kabla HDMI. [HDMI Control]: wybierz ustawienie [On], aby możliwe było sterowanie aparatem przy użyciu pilotów telewizorów obsługujących sterowanie HDMI.	109				
Video Out	Wybór standardu wideo ([NTSC] lub [PAL]), używanego w danym kraju lub regionie.	109				
Control Settings	Wybór opcji wyświetlanych w poszczególnych trybach fotografowania.	111				
			Tryb fotografowania			
			P/A/S/M	FAUTO	ART	SCN
	Live Control (str. 32)		✓	✓	✓	✓
	Live SCP (str. 112)		✓	✓	✓	✓
	Live Guide (str. 30)		–	✓	–	–
Menu Art.	–	–	✓	–		
Menu Sceny	–	–	–	✓		
Info Settings	Wybór informacji wyświetlanych po naciśnięciu przycisku INFO . [Info]: wybór informacji wyświetlanych w trybie odtwarzania pełnoekranowego. [LV-Info]: wybór informacji wyświetlanych w trybie fotografowania. [Settings]: wybór informacji wyświetlanych w trybie odtwarzania w widoku indeksu i kalendarza.	113, 114				
Wyświetlona Siatka	Wybór opcji [■], [■], [■], [■] lub [■] spowoduje wyświetlenie siatki na monitorze.	—				
Ust. Trybu Obrazowania	Wyświetlenie tylko wybranego trybu obrazu, kiedy wybrany jest tryb obrazu.	—				
Histogram Settings	[Highlight]: wybierz dolną wartość dla wyświetlania rozjaśnień. [Shadow]: wybierz górną wartość dla wyświetlania cieni.	113				
Przewodnik Trybów	Wybranie ustawienia [Off], po ustawieniu pokrętki wyboru trybu fotografowania na nowe ustawienie, powoduje brak wyświetlania pomocy dla wybranego trybu.	20				
Nocne Kadry	Gdy wybrane jest ustawienie [On], priorytetem jest dobra widzialność zdjęć — kompensacja ekspozycji i inne ustawienia efektów nie są widoczne na wyświetlaczu.	—				
Szybkość rejestracji klatek	Wybierz opcję [High], aby zredukować opóźnienie klatki. Jakość obrazu może ulec obniżeniu.	—				
Tryb Art LV	[mode1]: Efekt filtru jest zawsze wyświetlany. [mode2]: efekty filtrów nie są wyświetlane na ekranie po naciśnięciu spustu migawki do połowy. Wybierz tę opcję, aby zapewnić płynne wyświetlanie.	—				

Opcja	Opis	
Expand LV Dyn. Range	Opcja [Expand LV Dyn.Range] została zmieniona na [S-OVF].	184
Redukcja migotania	Redukcja efektu migotania występującego w przypadku niektórych typów oświetlenia, takiego jak lampa fluorescencyjna. Jeśli efekt migotania nie jest redukowany za pomocą ustawienia [Auto], wybierz ustawienia [50Hz] lub [60Hz] zgodnie z napięciem sieciowym w kraju, w którym używany jest aparat.	—
Tryb zbliżenia LV	[mode1]: Naciśnięcie spustu migawki do połowy powoduje anulowanie powiększenia. [mode2]: Powiększenie nie zostaje anulowane po naciśnięciu spustu migawki do połowy.	57
 Lock	Wybierz ustawienie [On], aby zablokować lub odblokować podgląd za pomocą przycisku  (podgląd) (str. 12).	—
Ustawienia podglądu	Można wybrać kolor wzmocnienia krawędzi: biały lub czarny.	—
Podświetl. LCD	Jeśli przez wybrany czas nie zostanie wykonana żadna operacja, podświetlenie ekranu zostanie przyciemnione w celu oszczędzania baterii. Jeśli wybrane jest ustawienie [Hold], podświetlenie nie zostanie przyciemnione.	—
Uśpienie	Jeśli przez wybrany czas nie zostanie wykonana żadna operacja, aparat przejdzie w tryb uśpienia (oszczędzania energii). Aby ponownie włączyć aparat, należy nacisnąć spust migawki do połowy.	—
Auto. wyłączenia	Ustawia wyłączenie aparatu po upływie ustawionego czasu.	—
 (sygnał dźwiękowy)	Po wybraniu ustawienia [Off] można wyłączyć sygnał dźwiękowy, emitowany podczas blokady ostrości po naciśnięciu spustu migawki.	—
Tryb USB	Wybór trybu podłączenia aparatu do drukarki lub komputera. Wybierz ustawienie [Auto], aby opcje trybu USB były wyświetlane za każdym razem po podłączeniu aparatu. Jeśli wybrano ustawienie  , można sterować aparatem i kopiować zdjęcia na komputer za pomocą specjalnego oprogramowania, które można zainstalować po pobraniu z poniższej strony. Opcja  jest dostępna w trybach P , A , S i M . http://support.olympus-imaging.com/oc1/download/index/	—

Opcja	Opis	
Krok EV	Wybór wielkości kroku przy ustawianiu czasu otwarcia migawki, wartości przysłony, kompensacji ekspozycji i innych parametrów ekspozycji.	—
Red.Szumu	Funkcja powoduje redukcję szumów powstających przy długich ekspozycjach. [Auto]: redukcja szumów jest przeprowadzana przy długich czasach otwarcia migawki lub gdy wzrośnie temperatura wewnątrz aparatu. [On]: Redukcja szumów jest wykonywana przy każdym zdjęciu. [Off]: Redukcja szumów jest wyłączona. • Redukcja szumów wymaga ok. dwukrotnie dłuższego czasu na zapisanie zdjęcia. • Redukcja szumów jest automatycznie wyłączana przy fotografowaniu sekwencyjnym. • Ta funkcja nie zawsze jest skuteczna we wszystkich przypadkach.	44
Filtr Szum.	Wybór stopnia redukcji szumów przy wysokich wartościach czułości ISO.	—
ISO	Ustaw czułość ISO.	61
Krok ISO	Wybór wartości, o jaką zwiększane są ustawienia czułości ISO.	—
Ust. Auto ISO	Wybór górnego limitu i wartości domyślnej czułości ISO używanych po ustawieniu opcji ISO na [Auto]. [High Limit]: Wybór górnego limitu dla automatycznego doboru czułości ISO. [Default]: Wybór wartości domyślnej dla automatycznego doboru czułości ISO.	—
Auto-ISO	Wybór trybów fotografowania, w których dostępna ma być czułość ISO [Auto]. [P/A/S]: automatyczne ustawianie czułości ISO jest dostępne we wszystkich trybach za wyjątkiem M . W trybie M czułość ISO jest ustawiana na wartość ISO 200. [All]: Automatyczne ustawianie czułości ISO jest dostępne we wszystkich trybach.	—
Pomiar	Wybór trybu pomiaru zgodnie z programem tematycznym.	76
Pomiar AEL	Wybierz metodę pomiaru używaną dla blokady AE (str. 105). [Auto]: używanie aktualnie wybranej metody pomiaru.	—
Timer BULB/TIME	Wybór maksymalnej ekspozycji dla fotografowania z długą ekspozycją lub czasowego.	—
BULB/TIME Monitor	Ustawia jasność monitora po wybraniu opcji [BULB] lub [TIME]. To ustawienie służy również do regulacji jasności zewnętrznego celownika elektronicznego.	—

Opcja	Opis	
Live BULB	Wybór interwału wyświetlania podczas fotografowania. Obowiązują pewne ograniczenia. Częstotliwość obniża się przy wysokiej czułości ISO. Wybierz [Off], aby wyłączyć wyświetlanie. Dotknij monitora lub naciśnij do połowy spust migawki, aby odświeżyć ekran.	—
Live TIME		—
Anti-Shock [♦]	Opcja [Anti-Shock [♦]] została zmieniona na [Anti-Shock[♦]] w menu fotografowania 2	177
Composite Settings	Wybór standardowego czasu ekspozycji w przypadku fotografowania z fotomontażem (str. 43).	—

Custom

MENU → →

Opcja	Opis	
X-Sync.	Wybór czasu otwarcia migawki używanego, gdy wyzwalana jest lampa błyskowa.	114
Slow Limit	Wybór czasu najdłuższego czasu otwarcia migawki dostępnego, gdy wyzwalana jest lampa błyskowa.	114
	Wybierz opcję [On], aby dodać kompensację błysku do wartości wybranej dla kompensacji ekspozycji.	52, 75

Color/WB

MENU → →

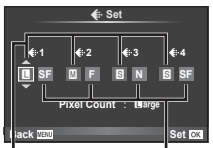
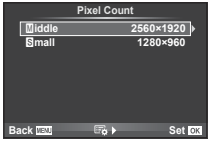
Opcja	Opis		
Set	<p>Tryb jakości obrazu JPEG można określić za pomocą kombinacji trzech rozmiarów obrazu i czterech stopni kompresji.</p> <p>1) Za pomocą przycisków wybierz kombinację (-1) – (-4) i wprowadź zmiany za pomocą przycisków .</p> <p>2) Naciśnij .</p>	 <p>Rozmiar zdjęcia Współczynnik kompresji</p>	74
Pixel Count	<p>Wybór liczby pikseli dla zdjęć w rozmiarze i .</p> <p>1) Wybierz opcję lub i naciśnij przycisk .</p> <p>2) Wybierz liczbę pikseli i naciśnij przycisk .</p>		74

Opcja	Opis	
Kor.Winiet.	Po ustawieniu na [On] w zależności od typu obiektywu korygowane jest oświetlenie peryferyjne. <ul style="list-style-type: none"> Kompensacja nie jest dostępna dla telekonwerterów lub pierścieni pośrednich. Na brzegach fotografii wykonanych przy wysokich ustawieniach ISO mogą być widoczne szумы. 	—
WB	Wybór balansu bieli. Jest to ustawienie analogiczne do ustawienia trybu sterowania na żywo. Można również dostosować balans bieli dla każdego trybu. Za pomocą kompensacji balansu bieli na pełnym panelu sterowania można precyzyjnie korygować ustawienia (str. 24).	59
All 	[All Set]: We wszystkich trybach za wyjątkiem [CWB] stosowana jest taka sama kompensacja balansu bieli. [All Reset]: Kompensacja balansu bieli dla wszystkich trybów za wyjątkiem [CWB] jest ustawiana na 0.	—
 Keep Warm Color	Wybierz ustawienie [Off], aby wyeliminować ciepłe kolory ze zdjęć wykonanych przy świetle żarowym.	—
 +WB	Ustawianie balansu bieli w celu użycia z lampą błyskową.	—
Przestrzeń	Dzięki tej funkcji można wybrać sposób odtworzenia kolorów na monitorze lub drukarce.	—

 Record/Erase

MENU → →

Opcja	Opis	
Quick Erase	Po wybraniu ustawienia [On] naciśnięcie przycisku w trybie odtwarzania spowoduje natychmiastowe usunięcie bieżącego zdjęcia.	—
Kas.RAWjpeg	Wybór działania wykonywanego w przypadku skasowania w trybie odtwarzania pojedynczego zdjęcia zapisanego w formacie RAW+JPEG (str. 35). [JPEG]: Kasowana jest tylko kopia w formacie JPEG. [RAW]: Kasowana jest tylko kopia w formacie RAW. [RAW+JPEG]: Kasowane są obie kopie. <ul style="list-style-type: none"> Po skasowaniu wybranych zdjęć lub po wybraniu opcji [All Erase] (str. 80) kasowane są zarówno kopie RAW, jak i JPEG. 	74
Nazwa Pliku	[Auto]: nawet po włożeniu nowej karty zachowywane są numery plików z poprzedniej karty. Numeracja jest kontynuowana od ostatniego użytego numeru lub od najwyższego numeru na karcie. [Reset]: Po włożeniu nowej, karty foldery będą numerowane zaczynając od 100, a nazwy plików od 0001. Po włożeniu karty zawierającej zdjęcia numery plików będą się zaczynać o numeru wyższego o 1 od najwyższego numeru pliku na karcie.	—
Ed.Nazplik	Wybierz sposób nazywania plików obrazów poprzez edytowanie części nazwy, oznaczonej poniżej kolorem szarym. sRGB: Pmdd0000.jpg _____ Pmdd AdobeRGB: _mdd0000.jpg _____ mdd	—

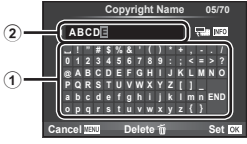
Opcja	Opis	
Ust.Proryt	Wybór domyślnego ustawienia ([Yes] lub [No]) w oknach dialogowych z monitem o potwierdzenie.	—
Ustawienie dpi	Wybierz rozdzielczość druku.	—
Copyright Settings*	<p>Do nowych zdjęć może być dodawane nazwisko fotografa i nazwisko/nazwa właściciela praw autorskich. Nazwiska/nazwy mogą mieć do 63 znaków.</p> <p>[Copyright Info.]: wybierz ustawienie [On], aby nazwisko fotografa i nazwisko/nazwa właściciela praw autorskich były umieszczane w danych Exif nowych zdjęć.</p> <p>[Artist Name]: wprowadź nazwisko fotografa.</p> <p>[Copyright Name]: wprowadź nazwisko/nazwę właściciela praw autorskich.</p> <div style="border: 1px solid black; padding: 5px; margin-top: 10px;"> <p>1) Podświetl żądany znak ① i naciśnij przycisk OK, aby dodać ten znak do nazwiska/nazwy ②.</p> <p>2) Powtarzaj krok 1 aż do wprowadzenia całego nazwiska/nazwy, a następnie podświetl opcję [END] i naciśnij przycisk OK.</p> <ul style="list-style-type: none"> Aby usunąć znak, naciśnij przycisk INFO w celu umieszczenia kursora w obszarze nazwiska/nazwy ②, podświetl żądany znak i naciśnij przycisk ⏏. </div> 	—

* Firma OLYMPUS nie ponosi odpowiedzialności za szkody wynikające ze sporów dotyczących korzystania z opcji [Copyright Settings]. Użytkownik korzysta z niej na własne ryzyko.





Movie

MENU → →

Opcja	Opis	
Mode	Wybór trybu zapisu sekwencji wideo. Opcję tę można wybrać również przy użyciu sterowania na żywo.	73
Movie	Wybierz [Off], aby nagrywać sekwencje wideo bez dźwięku. Opcję tę można wybrać również przy użyciu sterowania na żywo.	78
Movie Effect	Wybierz ustawienie [On], aby włączyć efekty filmowe w trybie .	45
Redukc. szumu wiatru	Redukcja szumu podczas nagrywania.	—
Głośność nagrania	Dostosowanie czułości mikrofonu. Obracaj tylne pokrętko lub użyj przycisków , aby dostosować czułość, jednocześnie sprawdzając na pasku poziomu najwyższy poziom głośności w ciągu ostatnich kilku sekund.	—
Volume Limiter	Jeśli wybrano ustawienie [On], aparat ograniczy czułość mikrofonu, gdy głośność odbieranego sygnału przekracza określony poziom.	—





Built-In EVF

MENU →  →  

Opcja	Opis	
Built-in EVF Style	Wybór stylu wyświetlacza celownika.	—
 Info Settings	Histogramy oraz światła i cienie można wyświetlać w celowniku podobnie jak na monitorze. Ta opcja jest dostępna po wybraniu ustawienia [Style 1] lub [Style 2] dla opcji [Built-in EVF Style].	—
 Displayed Grid	Wyświetlenie siatki kadrowania w celowniku. Wybierz opcję [Grid], [Grid], [Grid], [Grid] lub [Grid]. Ta opcja jest dostępna po wybraniu ustawienia [Style 1] lub [Style 2] dla opcji [Built-in EVF Style].	—
EVF Auto Switch	Po wybraniu ustawienia [Off] celownik nie włączy się po przyłożeniu do niego oka. Użyj przycisku  , aby wybrać wyświetlacz.	—
EVF Adjust	Regulacja jasności i barw celownika. Gdy opcja [EVF Auto Luminance] jest ustawiona na [On], jasność jest ustawiana automatycznie.	—
 Half Way Level	Jeśli ta opcja jest ustawiona na [Off], wskaźnik poziomu nie będzie wyświetlany po naciśnięciu spustu migawki do połowy. Ma to zastosowanie, gdy opcja [Built-in EVF Style] jest ustawiona na [Style 1] lub [Style 2].	—

Utility

MENU →  →  

Opcja	Opis	
Mapowanie pikseli	Operacja mapowania pikseli pozwala na sprawdzenie i regulowanie funkcji przetwornika obrazu i przetwarzania obrazu.	149
Fleksja Ekspozycji	Regulacja optymalnych ustawień ekspozycji osobno dla każdego trybu pomiaru. <ul style="list-style-type: none"> • Zmniejsza to liczbę opcji kompensacji ekspozycji dostępnych dla wybranego kierunku. • Rezultat nie jest widoczny na ekranie. W celu wprowadzenia ustawień ekspozycji należy wykonać kompensację ekspozycji (str. 52). 	—
Reg. Działania AF	Można precyzyjnie dostosować punkt automatycznego ustawienia ostrości z wykrywaniem różnicy fazy z przyrostem wartości co ± 20 .	115
 Warning Level	Wybór poziomu naładowania baterii, przy którym wyświetlane jest ostrzeżenie  .	18
 Battery Priority	Wybór głównego źródła zasilania podczas korzystania z uchwytu baterii.	137
Korekta Poziomu	Kąt wskaźnika poziomu można skalibrować. [Reset]: przywracanie domyślnych ustawień dla dostosowywanych wartości. [Adjust]: ustawienie bieżącej pozycji aparatu jako wyjściowej (0).	—
Ust. ekranu dotyk.	Aktywacja ekranu dotykowego. Wybierz [Off], aby wyłączyć ekran dotykowy.	—
Eye-Fi*	Włączenie lub wyłączenie przesyłania podczas korzystania z karty Eye-Fi. Wyświetlane, gdy włożono kartę SD.	—

Opcja	Opis	
Electronic Zoom Speed	Szybkość powiększenia można zmienić w przypadku korzystania z obiektywu z opcją power zoom, obracając pierścień zmiany ogniskowej.	134

* Należy używać zgodnie z lokalnymi przepisami. Na pokładzie samolotu i w innych miejscach, w których użycie urządzeń bezprzewodowych jest zabronione, należy wyjąć kartę Eye-Fi z aparatu albo wybrać ustawienie [Off] dla opcji [Eye-Fi]. Aparat nie obsługuje „nieskończoność” trybu Eye-Fi.

AEL/AFL

MENU → → → → [AEL/AFL]

Automatyczne ustawianie ostrości i pomiar można wykonać, naciskając przycisk, do którego przypisano funkcję AEL/AFL. Wybierz tryb dla każdego z trybów lampy ostrości.

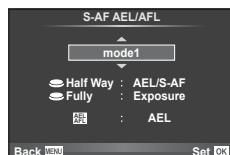

AEL/AFL

Tryb		Funkcja spustu migawki				Funkcja przycisku	
		Wciśnięty do połowy		Wciśnięty do końca		Przy przytrzymaniu AEL/AFL	
		Ostrość	Ekspozycj	Ostrość	Ekspozycj	Ostrość	Ekspozycj
S-AF	mode1	S-AF	Zablokowany	-	-	-	Zablokowany
	mode2	S-AF	-	-	Zablokowany	-	Zablokowany
	mode3	-	Zablokowany	-	-	S-AF	-
C-AF	mode1	Początek C-AF	Zablokowany	Zablokowany	-	-	Zablokowany
	mode2	Początek C-AF	-	Zablokowany	Zablokowany	-	Zablokowany
	mode3	-	Zablokowany	Zablokowany	-	Początek C-AF	-
	mode4	-	-	Zablokowany	Zablokowany	Początek C-AF	-
Ręczne ustawianie ostrości	mode1	-	Zablokowany	-	-	-	Zablokowany
	mode2	-	-	-	Zablokowany	-	Zablokowany
	mode3	-	Zablokowany	-	-	S-AF	-

Asystent MF

MENU → → → [MF Assist]

Jest to funkcja wspomagania ostrości w trybie MF. Obracanie pierścienia ostrości powoduje wyostrenie krawędzi obiektu lub powiększenie fragmentu obrazu na ekranie. Zatrzymanie ruchu pierścienia ostrości powoduje przywrócenie oryginalnego obrazu na ekranie.

Powiększenie	Powiększa fragment obrazu na ekranie. Za pomocą pola AF można uprzednio wybrać fragment obrazu, który ma być powiększony. [AF Area] (str. 55)
Podglądanie	Powoduje wyświetlenie wyraźnych i wyostrzonych krawędzi obiektu. Można wybrać kolor wyostrzonych krawędzi. [Peaking Settings] (str. 99)

Uwagi

- Opcje [Magnify] i [Peaking] można wyświetlić przy użyciu przycisków. Zawartość ekranu zmienia się po każdym naciśnięciu przycisku. Należy wcześniej przypisać funkcję przełączania do jednego z przycisków za pomocą opcji [Button Function] (str. 106).

Przestrogi

- Użycie opcji Peaking powoduje wyostrenie krawędzi małych obiektów w większym stopniu. Nie gwarantuje to uzyskania dokładnej ostrości.

Button Function

MENU → → → [Button Function]

Funkcje, które można przypisać zawiera poniższa tabela. Dostępne opcje różnią się w zależności od przycisku.

Pozycje funkcji Button Function

[Fn]Function / [Fn2]Function / [⊙]Function*¹ / [AFL]Function / [⊙]Function / [⊙]Function / [▷]Function / [▽]Function / [a]Function / ([Direct Function]² / [L]Function)³ / [BFn]Function⁴ / [BFn2]Function⁴ / [L-Fn]Function⁵

*1 Niedostępne w trybie .













*2 Funkcje można przypisać do każdego z przycisków .



*3 Wybór pola AF.



*4 Zmiana funkcji przycisku w przypadku urządzenia HLD-7.

*5 Przypisywanie funkcji przyciskom na niektórych obiektach.

	Ustawianie kompensacji ekspozycji.
ISO	Ustawianie czułości ISO.
WB	Ustawianie balansu bieli.
AEL/AFL	Blokada AE lub AF. Działanie funkcji jest uzależnione od ustawienia [AEL/AFL]. Po wybraniu opcji AEL jednokrotnie naciśnij przycisk, aby zablokować ekspozycję i wyświetlić symbol na monitorze. Aby anulować blokadę, naciśnij przycisk ponownie.
⊙ REC	Naciśnij przycisk, aby nagrać sekwencję wideo.

 (Podgląd)	Po naciśnięciu przycisku przysłona jest zatrzymywana przy wybranej wartości. Jeśli wybrano ustawienie [On] dla opcji [Lock] w menu użytkownika, przysłona jest zatrzymywana po zwolnieniu przycisku. Aby anulować blokadę, naciśnij przycisk ponownie.
 (Ustawianie balansu bieli jednym przyciśnięciem)	Po naciśnięciu przycisku aparat mierzy balans bieli (str. 61).
[AF] (Pole AF)	Wybór pola AF.
[AF] Home	Naciśnięcie przycisku powoduje wybranie położenia pola AF zapisanego przy użyciu funkcji [AF] Set Home] (str. 95). Naciśnij ponownie ten przycisk, aby powrócić do oryginalnego trybu pola AF. Jeżeli aparat zostanie wyłączony, gdy wybrane jest położenie początkowe, zostanie ono zresetowane.
Ręczne ustawianie ostrości	Naciśnij przycisk, aby wybrać tryb ręcznego ustawiania ostrości. Naciśnij ponownie przycisk, aby wrócić do poprzednio wybranego trybu AF.
RAW 	Naciśnij przycisk, aby przełączyć tryb zapisu pomiędzy trybem JPEG i RAW+JPEG.
Test Picture	Zdjęcia zrobione podczas naciskania przycisku są wyświetlane na monitorze, ale nie zostają zapisane na karcie pamięci.
Myset1 – Myset4	Powoduje przełączenie pomiędzy ustawieniami zarejestrowanymi jako Myset po naciśnięciu przycisku. Naciśnij przycisk ponownie, aby powrócić.
	Za pomocą tego przycisku można się przełączać między trybami  i  , kiedy zamocowana jest osłona do zdjęć podwodnych. Naciśnij i przytrzymaj przycisk, aby powrócić do poprzedniego trybu. Wybranie tej opcji spowoduje błysnięcie lampy błyskowej FL-LM2, nawet jeśli nie została podniesiona. W przypadku korzystania z obiektywu z funkcją power zoom wybór trybu  lub  powoduje automatyczne ustawienie maksymalnego powiększenia lub oddalenia w obiektywie.
Live Guide	Naciśnij przycisk, aby wyświetlić instrukcje na żywo.
 (Telekonwerter cyfrowy)	Naciśnij przycisk, aby włączyć lub wyłączyć zoom cyfrowy.
 (Kompensacja trapezoidalna)	Funkcję kompensacji efektu Keystone można przypisać do przycisków.  [Keystone compensation]] (str. 184)
 (Powiększenie)	Naciśnij przycisk, aby wyświetlić ramkę powiększenia. Ponownie naciśnij, aby powiększyć obraz. Naciśnij i przytrzymaj przycisk, aby wyłączyć ramkę powiększenia.
Podglądanie	Każde naciśnięcie przycisku powoduje włączenie lub wyłączenie wyświetlania tej funkcji na monitorze. Wyświetlenie funkcji Peaking spowoduje, że histogram ani funkcja wyświetlania jasnych/ciemnych obszarów nie będą dostępne.

Wstrzymaj AF	Zatrzymanie automatycznego ustawiania ostrości.
	Wybierz opcję fotografowania sekwencyjnego lub samowyzwalacza.
	Wybór trybu lampy błyskowej.
HDR	Przełączenie do trybu HDR z zapisanymi ustawieniami.
Bracketing	Włączenie fotografowania w trybie BKT z wykorzystaniem zapisanych ustawień.
Multi funkcja	Naciśnięcie przycisku powoduje przywołanie wybranej opcji wielofunkcyjnej*. Podczas przełączania się na przywoływane funkcje naciśnij przycisk i jednocześnie obracaj pokrętko.
 (blokada panelu dotykowego)	Każde naciśnięcie przycisku powoduje włączenie lub wyłączenie działania panelu dotykowego.
Electric Zoom	Podczas korzystania z obiektywu z funkcją power zoom, po naciśnięciu przycisku do powiększenia i pomniejszenia można używać klawiszy strzałek.







* Multi funkcja:  (kontrola światła i cieni),  (kreator kolorów),  (powiększenie),  (proporcje obrazu)

Lever Function

MENU →  →  →  Lever Function]

Położenie dźwigni można wykorzystać do zmiany funkcji pokręteł oraz przycisków.

Tabela zawierająca informacje o położeniu oraz funkcjach dźwigni przypisanych do pokręteł/przycisków

Tryb	Ustawienie dźwigni w położeniu 1	Ustawienie dźwigni w położeniu 2
Off	Funkcja dźwigni nie jest używana.	Funkcja dźwigni nie jest używana.
mode1	Funkcje dźwigni na podstawie ustawień opcji [Dial Function].	Przednie pokrętko: ISO Tylne pokrętko: balans bieli
mode2	Funkcje dźwigni na podstawie ustawień opcji [Dial Function].	Przednie pokrętko: balans bieli Tylne pokrętko: ISO
mode3	Funkcje przypisane do przycisku  i Fn2 są uzależnione od ustawień opcji [ Function] i [Fn2 Function].	Przycisk  : ISO Przycisk Fn2 : balans bieli
mode4	Funkcje przypisane do przycisku  i Fn2 są uzależnione od ustawień opcji [ Function] i [Fn2 Function].	Przycisk  : balans bieli Przycisk Fn2 : ISO
mode5	Stosowane są ustawienia trybów AF przypisane do położenia dźwigni. W przypadku ustawienia dźwigni w położeniu 2 domyślne ustawienie to [MF].	

Oglądanie obrazów z aparatu na ekranie telewizora

Do odtwarzania nagranych obrazów na ekranie telewizora należy użyć sprzedawanego oddzielnie kabla. Podłącz aparat do telewizora HD za pomocą kabla HDMI, aby wyświetlać zdjęcia na ekranie telewizora w wysokiej jakości. W przypadku łączenia urządzeń za pomocą kabla AV najpierw skonfiguruj w aparacie ustawienia [Video Out] (str. 98).

Kabel HDMI (sprzedawany oddzielnie: CB-HD1)
(Podłącz do złącza HDMI w telewizorze).

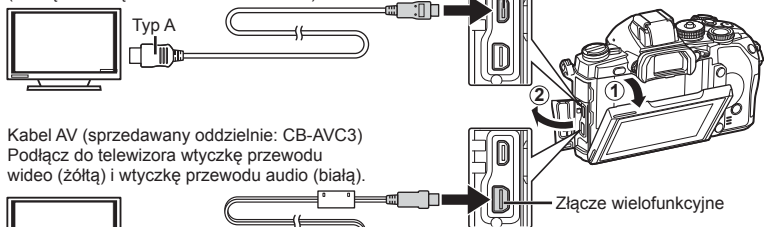

Kabel AV (sprzedawany oddzielnie: CB-AVC3)
Podłącz do telewizora wtyczkę przewodu wideo (żółtą) i wtyczkę przewodu audio (białą).

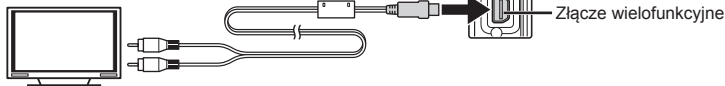

1 Podłącz telewizor do aparatu i przełącz na sygnał wejściowy z telewizora.

- Po podłączeniu kabla monitor aparatu wyłącza się automatycznie.
- Podłączając aparat przy użyciu kabla AV, naciśnij przycisk .

Przestrogi

- Szczegółowe informacje na temat zmiany źródła sygnału wejściowego telewizora zawiera jego instrukcja obsługi.
- W zależności od modelu telewizora wyświetlane zdjęcia i informacje mogą zostać przycięte.
- W przypadku podłączenia aparatu za pomocą zarówno kabla AV, jak i kabla HDMI, priorytet ma połączenie HDMI.
- Podłączając aparat za pośrednictwem kabla HDMI, można wybrać format cyfrowego sygnału wideo. Wybierz format odpowiadający formatowi wejścia wybranemu w telewizorze.

1080i	Wyjście 1080i HDMI ma pierwszeństwo.
720p	Wyjście 720p HDMI ma pierwszeństwo.
480p/576p	Wyjście 480p/576p HDMI. Format 576p jest używany, gdy dla opcji [Video Out] (str. 98) wybrane jest ustawienie [PAL].

- Jeśli kabel HDMI jest podłączony, nie można robić zdjęć ani nagrywać sekwencji wideo.
- Nie należy podłączać aparatu do innych urządzeń wysyłających sygnał w formacie HDMI. Może to spowodować uszkodzenie aparatu.
- Połączenie HDMI nie jest wykonywane, jeżeli aparat jest podłączony do komputera lub drukarki za pomocą złącza USB.

Użycie pilota zdalnego sterowania telewizora

Jeśli aparat jest podłączony do telewizora obsługującego funkcję sterowania HDMI, możliwa jest obsługa aparatu za pomocą pilota zdalnego sterowania telewizora.

 [HDMI] (str. 98)

Uwagi

- Możliwe jest sterowanie aparatem poprzez wykonanie wskazań dotyczących obsługi, które są wyświetlane na ekranie telewizora.
- W trybie odtwarzania pojedynczych zdjęć można wyświetlać lub ukrywać ekran informacji, naciskając czerwony przycisk oraz wyświetlać lub ukrywać ekran indeksu, naciskając zielony przycisk.
- Niektóre telewizory mogą nie obsługiwać wszystkich funkcji.

Wybieranie ekranu panelu sterowania (📷 Control Settings)

Ta funkcja służy do ustawienia, czy panele sterowania mają być wyświetlane na potrzeby wyboru opcji podczas fotografowania za pomocą funkcji podglądu na żywo. Po wyświetleniu każdego ekranu dostępne są opisane poniżej opcje przełączania ekranów.

Wyświetlanie paneli sterowania

- 1 Naciśnij przycisk **|** i wybierz tryb fotografowania z podglądem na żywo.

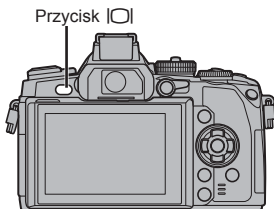

- 2 Naciśnij przycisk **OK** w trakcie wyświetlania panelu sterowania, a następnie naciśnij przycisk **INFO**, aby przełączyć ekran.

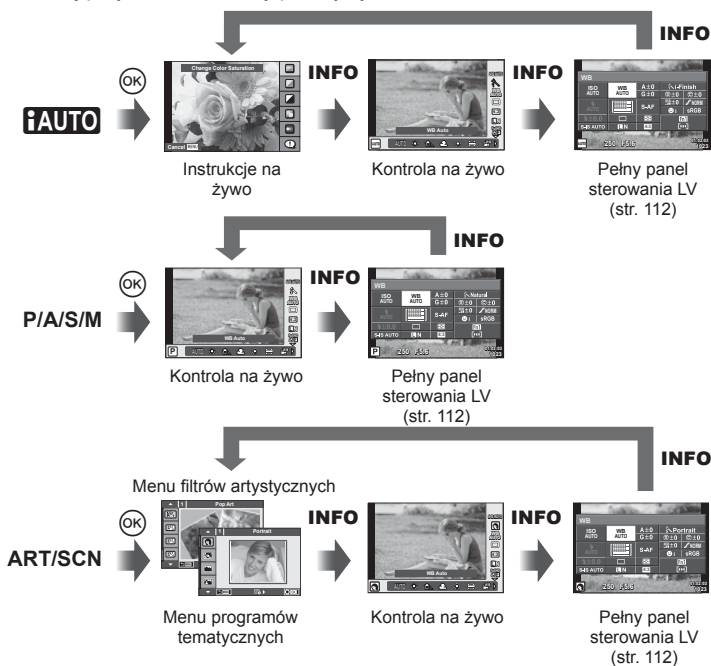

Pełny panel sterowania LV

Jest to pełny panel sterowania służący do zmiany ustawień opcji podczas fotografowania za pomocą funkcji podglądu na żywo. Stany ustawień fotografowania są przedstawione w postaci listy. Do wyboru ustawień służą przyciski strzałek, a zmiana ustawień odbywa się za pomocą ekranu dotykowego.

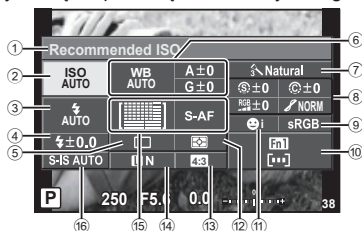

Ustawienia, które można zmodyfikować przy użyciu pełnego panelu sterowania

- | | |
|--|--|
| ① Aktualnie wybrana opcja | Nasycenie RGBstr. 82 |
| ② Czulość ISO.....str. 61 | Gradacjastr. 82 |
| ③ Tryb fotografowania z lampą błyskową.....str. 53 | Filtr cz-bstr. 82 |
| ④ Regulacja intensywności lampy błyskowej.....str. 75 | Odcień obrazustr. 83 |
| ⑤ Fotografowanie sekwencyjne/samowyzwalacz.....str. 58 | ⑨ Przestrzeń kolorów.....str. 102 |
| ⑥ Balans bieli.....str. 59 | ⑩ Przypisanie funkcji przycisku.....str. 106 |
| Kompensacja balansu bieli | ⑪ Priorytet twarzy.....str. 56 |
| ⑦ Tryb obrazu.....str. 72 | ⑫ Tryb pomiaru.....str. 76 |
| ⑧ Ostrośćstr. 82 | ⑬ Współczynnik proporcji obrazu.....str. 73 |
| Kontraststr. 82 | ⑭ Tryb zapisu.....str. 74 |
| | ⑮ Tryb AF.....str. 77 |
| | Pole AF.....str. 55 |
| | ⑯ Stabilizator obrazu.....str. 70 |

Przestrogi

- Nie jest wyświetlane w trybie zapisu sekwencji wideo.

- 1 Naciśnij przycisk **OK** podczas fotografowania przy użyciu funkcji podglądu na żywo.
 - Zostanie wyświetlone sterowanie na żywo.
- 2 Naciśnij przycisk **INFO**, aby wyświetlić pełny panel sterowania LV.
 - Każde naciśnięcie przycisku **INFO** powoduje przełączenie wyświetlanych informacji.
- 3 Dotknij funkcji, którą chcesz ustawić.
 - Nad wybraną funkcją wyświetli się kursor.
- 4 Naciśnij przycisk **OK**, aby wybrać wartość ustawienia.

Uwagi

- Również dostępne na ekranach menu **ART** lub **SCN**. Dotknij ikony funkcji, którą chcesz wybrać.

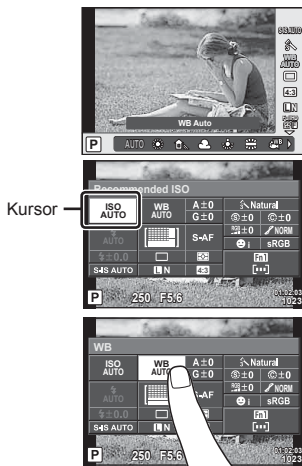

Dodawanie ekranów informacji /Info Settings

LV-Info (ekran informacji o fotografowaniu)

Za pomocą pozycji [LV-Info] można dodać następujące ekrany informacji o fotografowaniu. Dodane ekrany są wyświetlane poprzez naciśnięcie przycisku **INFO** podczas wykonywania zdjęć. Można również wybrać opcję niewyświetlania ekranów pojawiających się w przypadku ustawienia domyślnego.



Wyświetlanie histogramu



Wyświetlanie świateł i cieni

Wyświetlanie świateł i cieni

Obszary przekraczające górną granicę jasności dla danego obrazu są wyświetlane na czerwono, a te poniżej dolnej granicy — na niebiesko.  [Histogram Settings] (str. 98)

Info (ekrany informacji o odtwarzaniu)

Za pomocą pozycji [] Info można dodać następujące ekrany informacji o odtwarzaniu. Dodane ekrany są wyświetlane poprzez naciśnięcie przycisku **INFO** podczas odtwarzania. Można również wybrać opcję niewyświetlania ekranów pojawiających się w przypadku ustawienia domyślnego.

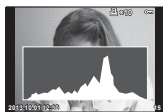

Wyświetlanie histogramu



Wyświetlanie świateł i cieni



Wyświetlanie przeglądarki

Wyświetlanie przeglądarki

Umożliwia porównanie dwóch zdjęć obok siebie. Naciśnij przycisk **OK**, aby wybrać zdjęcie wyświetlane po drugiej stronie.

- Podstawowy obraz jest wyświetlany po prawej stronie. Użyj przycisku **<D>**, aby wybrać obraz, i naciśnij przycisk **OK**, aby przenieść obraz w lewo. Po prawej stronie można wybrać obraz, który ma zostać porównany z obrazem po lewej stronie. Aby wybrać inny obraz podstawowy, wyróżnij prawą ramkę i naciśnij przycisk **OK**.
- Naciśnij przycisk **Fn1**, aby powiększyć bieżące zdjęcie. Aby zmienić współczynnik powiększenia, obróć tylne pokrętko. Podczas powiększania możesz wyświetlać poszczególne obszary zdjęcia za pomocą przycisków **Δ** **∇** **<D>** i wybrać inne zdjęcie za pomocą przedniego pokrętkła.

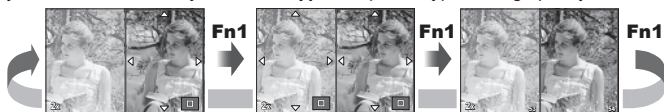

Settings (ekran indeksu/kalendarza)

Przy użyciu opcji [Settings] można dodawać ekran indeksu z różną liczbą klatek oraz widok kalendarza. Dodatkowe ekrany są wyświetlane poprzez obracanie pokrętkła tylnego podczas odtwarzania.

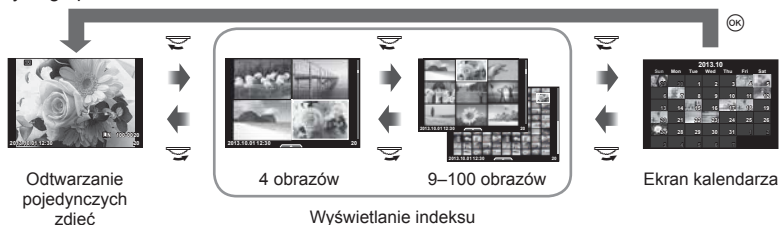

Czas otwarcia migawki w przypadku automatycznego uruchamiania lampy błyskowej [⚡ X-Sync.] [⚡ Slow Limit]

Można ustawić czas otwarcia migawki używany podczas wyzwalania lampy błyskowej.

Tryb fotografowania	Czas wyzwolenia lampy błyskowej (równoczesny)	Górna granica	Dolna granica
P	Wolniejsze spośród 1/ (ogniskowa obiektywu × 2) i ustawień [⚡ X-Sync.]	Ustawienie [⚡ X-Sync.]*	Ustawienie [⚡ Slow Limit]
A			
S	Czas otwarcia migawki		Brak dolnej granicy
M			

* 1/320 s w przypadku korzystania z dołączonej zewnętrznej lampy błyskowej FL-LM2 i 1/125 s w przypadku korzystania z dostępnej w sprzedaży specjalistyczne lampy błyskowej.

Regulacja ostrości AF

Można dostosować punkt automatycznego ustawienia ostrości z wykrywaniem różnicy fazy w zakresie przyrostu wartości co ± 20 (-: mała odległość, +: duża odległość). Zwykle te ustawienia nie wymagają zmian.

1 Wybierz opcję [AF Focus Adj.] z poziomu karty w menu użytkownika , a następnie naciśnij przycisk .

- Wybierz ustawienie i naciśnij przycisk .



[OFF]: Precyzyjna regulacja automatycznej ostrości nie będzie stosowana.

[Default Data]: Ustawienia regulacji dla wszystkich obiektywów zostaną zapisane i będą stosowane. Ustawienia regulacji nie będą stosowane do oddzielnie zarejestrowanych obiektywów.

[Lens Data]: Ustawienia regulacji będą stosowane dla każdego obiektywu; można zapisać wartości regulacji dla maksymalnie 20 obiektywów.



W przypadku wybrania opcji [Default Data]

2 Wybierz wartości regulacji za pomocą przycisku .



- Naciśnięcie przycisku  kończy rejestrację.
- Przed naciśnięciem przycisku  naciśnij spust migawki i zrób zdjęcie, aby sprawdzić ustawienia.

W przypadku wybrania opcji [Lens Data]

2 Wybierz opcję [Create Lens Data Set] i naciśnij przycisk .

- Jeśli dane zostały już zarejestrowane, wyświetli się opcja [Lens Data]. Informacje można potwierdzić lub usunąć przez zaznaczenie ich za pomocą przycisku , a następnie naciśnięcie przycisku .

3 Wybierz pole AF, które chcesz precyzyjnie wyregulować, a następnie ustaw wartości regulacji za pomocą przycisku .

- Wybieraj kolejne pola AF i zmieniaj wartości regulacji; po zakończeniu naciśnij przycisk .
- W przypadku korzystania z obiektywów z funkcją powiększenia wartości regulacji można zapisać osobno dla dużej i małej odległości.
- Przed naciśnięciem przycisku  naciśnij spust migawki i zrób zdjęcie, aby sprawdzić ustawienia.

4 Naciśnij przycisk **MENU**, aby powrócić do menu użytkownika , wybierz opcję [Lens Data] z menu [AF Focus Adj.] na karcie , a następnie naciśnij przycisk .



Wskazówki

- Ustawienia można sprawdzić, powiększając na ekranie zdjęcie zrobione w celu ich potwierdzenia. Aby powiększyć zdjęcie, należy obrócić przednie pokrętko.



Przestrogi

- W zależności od wartości regulacji i obiektywu aparat może nie ustawić ostrości przy dużej lub małej odległości.

Korzystanie z menu złącza akcesoriów dodatkowych



Można zmieniać ustawienia związane z urządzeniami podłączonymi za pomocą złącza akcesoriów dodatkowych.

Przed użyciem menu złącza akcesoriów dodatkowych

Menu złącza akcesoriów dodatkowych jest dostępne wyłącznie po wybraniu odpowiedniej opcji dla pozycji [Fn]/[Menu Display] w menu ustawień.

- 1 Naciśnij przycisk **MENU**, aby wyświetlić menu i wyświetl kartę **Ÿ** (menu ustawień).
- 2 Wybierz pozycję [Fn]/[Menu Display], a następnie dla opcji [Menu Display] wybierz ustawienie [On].
 - W menu zostanie wyświetlona karta **Ÿ** (menu złącza akcesoriów dodatkowych).

Accessory Port Menu

-  OLYMPUS PENPAL Share (str. 118)
-  OLYMPUS PENPAL Album (str. 119)
-  Electronic Viewfinder (str. 119)



Korzystanie z modułu OLYMPUS PENPAL

Opcjonalny moduł OLYMPUS PENPAL umożliwia wysyłanie obrazów do i odbieranie ich z urządzeń Bluetooth lub innych aparatów podłączonych do modułu OLYMPUS PENPAL. Więcej informacji na temat urządzeń Bluetooth można znaleźć w witrynie OLYMPUS.

■ Wysyłanie obrazów

Istnieje możliwość zmiany rozmiaru i wysłania obrazów w formacie JPEG do innych urządzeń. Przed wysłaniem obrazów upewnij się, że urządzenie odbierające jest ustawione na tryb odbierania danych.

- 1 Wyświetl obraz, który chcesz wysłać, w trybie pełnego ekranu i naciśnij przycisk **OK**.
- 2 Wybierz opcję [Send A Picture] i naciśnij przycisk **OK**.
 - Wybierz opcję [Search] i naciśnij przycisk **OK** w następnym oknie dialogowym. Aparat wyszukuje pobliskie urządzenia lub urządzenia na liście [Address Book] i wyświetla je.
- 3 Wybierz miejsce docelowe i naciśnij przycisk **OK**.
 - Obraz zostanie przesłany do urządzenia odbierającego.
 - Jeżeli zostanie wyświetlony monit o podanie kodu PIN, wprowadź 0000 i naciśnij przycisk **OK**.

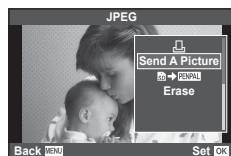

■ Odbieranie obrazów/dodawanie hosta

Istnieje możliwość nawiązania połączenia z urządzeniem przysyłającym i pobrania obrazów JPEG.

- 1 Wybierz opcję [OLYMPUS PENPAL Share] dostępną w menu złącza akcesoriów dodatkowych **☰** (str. 116).
- 2 Wybierz opcję [Please Wait] i naciśnij przycisk **OK**.
 - Wykonaj czynności niezbędne do wysłania obrazów na urządzeniu wysyłającym.
 - Rozpocznie się przesyłanie i zostanie wyświetlone okno dialogowe [Receive Picture Request].
- 3 Wybierz opcję [Accept] i naciśnij przycisk **OK**.
 - Obraz zostanie pobrany do aparatu.
 - Jeżeli zostanie wyświetlony monit o podanie kodu PIN, wprowadź 0000 i naciśnij przycisk **OK**.

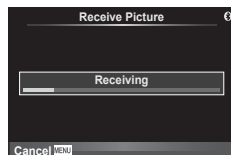
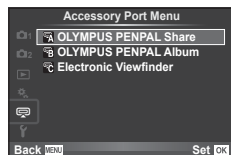

■ Edycja książki adresowej

Moduł OLYMPUS PENPAL może przechowywać informacje o hostach. Istnieje możliwość przypisywania nazw hostom i usuwania informacji o hostach.

- 1 Wybierz opcję [OLYMPUS PENPAL Share] dostępną w menu złącza akcesoriów dodatkowych (str. 116).
- 2 Wybierz opcję [Address Book] i naciśnij przycisk **OK**.
- 3 Wybierz opcję [Address List] i naciśnij przycisk **OK**.
 - Wyświetlone zostaną nazwy istniejących hostów.
- 4 Wybierz hosta, którego chcesz edytować, i naciśnij przycisk **OK**.

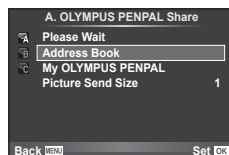

Usuwanie hostów

Wybierz opcję [Yes] i naciśnij przycisk **OK**.

Edycja informacji o hostach

Naciśnij przycisk **OK**, aby wyświetlić informacje o hostach. Aby zmienić nazwę hosta, naciśnij ponownie przycisk **OK** i edytuj aktualną nazwę w oknie dialogowym zmiany nazwy.

■ Tworzenie albumów

Istnieje możliwość zmiany rozmiaru ulubionych obrazów JPEG i skopiowanie ich do modułu OLYMPUS PENPAL.

- 1 Wyświetl obraz, który chcesz skopiować, w trybie pełnego ekranu i naciśnij przycisk **OK**.
- 2 Wybierz opcję [**Sd** → **PENPAL**] i naciśnij przycisk **OK**.
 - Aby skopiować obrazy z modułu OLYMPUS PENPAL na kartę pamięci, wybierz opcję [**PENPAL** → **Sd**] i naciśnij przycisk **OK**.

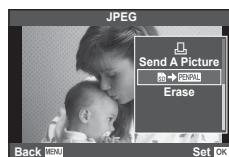

⚠ Przestrogi

- Z modułu OLYMPUS PENPAL można korzystać wyłącznie w regionie, w którym został on zakupiony. W zależności od obszaru jego używanie może naruszać przepisy dotyczące fal radiowych i może podlegać sankcjom.

OLYMPUS PENPAL Share

MENU → →

Opcja	Opis	
Proszę czekać	Odbieranie obrazów i dodawanie hostów do książki adresowej.	117
Książka adresowa	[Address List]: przeglądanie hostów zapisanych w książce adresowej. [New Pairing]: dodawanie hosta do książki adresowej. [Search Timer]: wybór czasu wyszukiwania hosta przez aparat.	118
My OLYMPUS PENPAL	Wyświetla informacje o urządzeniu OLYMPUS PENPAL, w tym nazwę, adres i obsługiwane usługi. Aby zmienić nazwę urządzenia, naciśnij przycisk OK .	118
Rozmiar wysył. zdj.	Wybór rozmiaru dla przesyłanych obrazów. [Size 1: Small]: obrazy są wysyłane w rozmiarze odpowiadającym rozdzielczości 640 × 480. [Size 2: Large]: obrazy są wysyłane w rozmiarze odpowiadającym rozdzielczości 1920 × 1440. [Size 3: Medium]: obrazy są wysyłane w rozmiarze odpowiadającym rozdzielczości 1280 × 960.	117

Opcja	Opis	
Copy All	Wszystkie obrazy i pliki dźwiękowe są kopiowane pomiędzy kartą SD a urządzeniem OLYMPUS PENPAL. Rozmiar kopiowanych obrazów jest zmieniany w zależności od opcji wybranej dla rozmiaru kopii obrazu.	118
Kas. Ochrony	Usunięcie ochrony ze wszystkich obrazów w albumie OLYMPUS PENPAL.	118
Album Mem. Usage	Pokazuje liczbę zdjęć znajdujących się obecnie w albumie oraz liczbę dodatkowych zdjęć, jaką można zapisać dla opcji [Size 2: Medium].	118
Album Mem. Setup	[All Erase]: Usuwa wszystkie obrazy z albumu. [Format Album]: Formatowanie albumu.	118
Rozmiar kopii zdj.	Wybór rozmiaru dla kopiowanych obrazów. [Size 1: Large]: rozmiar kopiowanych obrazów nie jest zmieniany. [Size 2: Medium]: obrazy są kopiowane w rozmiarze odpowiadającym rozdzielczości 1920 x 1440.	118

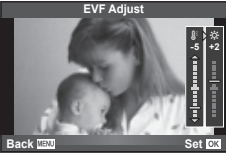
Opcja	Opis		
EVF Adjust	Regulacja jasności i temperatury barwowej opcjonalnych celowników zewnętrznych. Wybrana temperatura barwowa jest również używana na wyświetlaczu podczas odtwarzania. Użyj przycisków <D>, aby wybrać temperaturę barwową (☺) lub jasność (☼) i przycisków Δ ∇, aby wybrać wartość w zakresie od [+7] do [-7].		—
Auto przełącznik EVF	Pozwala wybrać, czy przełączanie pomiędzy monitorem i zewnętrznym celownikiem elektronicznym VF-4 ma następować automatycznie. Po wybraniu ustawienia [Off] naciśnięcie przycisku [O] na celowniku zewnętrznym powoduje przełączenie pomiędzy monitorem i celownikiem. Po wybraniu ustawienia [On] przełączanie na celownik VF-4 następuje automatycznie w momencie spojrzenia przez celownik.	142	

Zaznaczanie obrazów do wydruku (DPOF)

Na karcie można zapisywać „cyfrowe zamówienia” z listą zdjęć do wydrukowania i liczbą ich odbitek. Następnie użytkownik może wydrukować zdjęcia w punkcie obsługującym format DPOF lub wydrukować je samemu po podłączeniu aparatu do drukarki DPOF. Do utworzenia zamówienia wydruku wymagana jest karta pamięci.

Tworzenie zamówienia wydruku

- 1 Podczas odtwarzania naciśnij przycisk **OK** i wybierz opcję **[D]**.
- 2 Wybierz opcję **[<]** lub **[U]** i naciśnij przycisk **OK**.

Individual picture

Naciśnij przyciski **<>**, aby wybrać zdjęcie, które ma zostać zaznaczone do druku, a następnie ustaw liczbę odbitek za pomocą przycisków **Δ** **∇**.

- Aby ustawić zaznaczenia do wydruku dla kilku zdjęć, powtórz ten krok. Naciśnij przycisk **OK** po wybraniu wszystkich zdjęć.

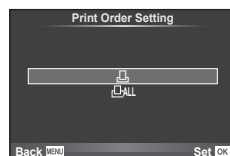

Wszystkie zdjęcia

Wybierz opcję **[D]** i naciśnij przycisk **OK**.

- 3 Wybierz format daty i godziny, a następnie naciśnij przycisk **OK**.

Nie	Zdjęcia będą drukowane bez daty i godziny.
Date	Zdjęcia są drukowane wraz z datą fotografowania.
Czas	Zdjęcia są drukowane wraz z godziną fotografowania.

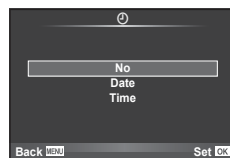

- Podczas drukowania zdjęć nie można zmienić ustawienia dla poszczególnych obrazów.

- 4 Wybierz opcję **[Set]** i naciśnij przycisk **OK**.

⚠ Prestrogi

- Aparatu nie można używać do zmiany zamówień wydruku wykonanych przy użyciu innych urządzeń. Utworzenie nowego zamówienia wydruku usuwa wszystkie istniejące zamówienia utworzone przy użyciu innych urządzeń.
- Zamówienia wydruku nie uwzględniają zdjęć 3D, zdjęć w formacie RAW ani sekwencji wideo.

Usuwanie wszystkich lub wybranych zdjęć z zamówienia

Można wyzerować wszystkie dane zaznaczenia druku lub tylko dane dla niektórych zdjęć.

- 1 Podczas odtwarzania naciśnij przycisk **OK** i wybierz opcję **[D]**.

- 2 Wybierz opcję [] i naciśnij przycisk [OK].
 - Aby usunąć zdjęcia z zamówienia wydruku, wybierz opcję [Reset] i naciśnij przycisk [OK]. Aby wyjść bez usuwania wszystkich zdjęć, wybierz opcję [Keep] i naciśnij przycisk [OK].
- 3 Przy użyciu przycisków [◀▶] wybierz zdjęcia, które chcesz usunąć z zamówienia.
 - Użyj przycisku [▽], aby ustawić liczbę odbitek na 0. Po usunięciu z zamówienia wszystkich żądanych zdjęć naciśnij przycisk [OK].
- 4 Wybierz format daty i godziny, a następnie naciśnij przycisk [OK].
 - Ustawienie zostanie zastosowane do wszystkich klatek zaznaczonych do wydruku.
- 5 Wybierz opcję [Set] i naciśnij przycisk [OK].

Drukowanie bezpośrednie (PictBridge)

Poprzez podłączenie kablem USB aparatu z drukarką kompatybilną ze standardem PictBridge można bezpośrednio wydrukować zdjęcia zapisane przez aparat.

- 1 Podłącz aparat do drukarki przy użyciu dostarczonego kabla USB i włącz aparat.

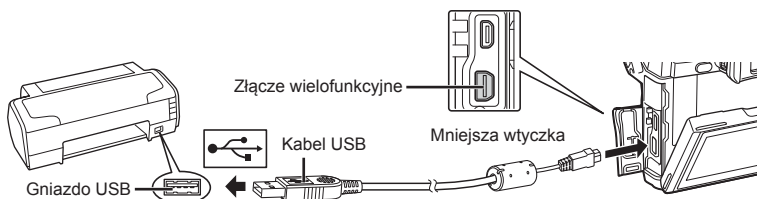

- W przypadku drukowania należy użyć całkowicie naładowanej baterii.
- Po włączeniu aparatu powinno zostać wyświetlone okno z prośbą o wybranie hosta. Jeśli tak się nie stanie, wybierz ustawienie [Auto] dla opcji [USB Mode] (str. 99) w menu użytkownika aparatu.

- 2 Użyj przycisków [△▽], aby wybrać opcję [Print].
 - Wyświetlony zostanie komunikat [One Moment], a następnie okno wyboru trybu druku.
 - Jeżeli po kilku minutach ekran ten nie zostanie wyświetlony, odłącz kabel USB i zacznij ponownie od kroku 1.

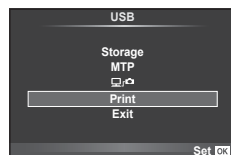

Przejdź do kroku „Drukowanie niestandardowe” (str. 122).

⚠ Prestrogi

- Nie można drukować zdjęć 3D, zdjęć w formacie RAW ani sekwencji wideo.

Drukowanie uproszczone

Przed podłączeniem drukarki za pomocą kabla USB wyświetli na aparacie zdjęcie, które chcesz wydrukować.

- 1 Użyj przycisków \triangleleft \triangleright , aby wyświetlić zdjęcia, które mają być wydrukowane.
- 2 Naciśnij przycisk \triangleright .
 - Po zakończeniu druku pojawi się ekran wyboru zdjęć. Aby wydrukować kolejne zdjęcie, wybierz je, naciskając przyciski \triangleleft \triangleright , a następnie naciśnij przycisk \odot .
 - Aby wyjść z tej funkcji, odłącz kabel USB z aparatu, gdy widoczny jest ekran wyboru zdjęć.

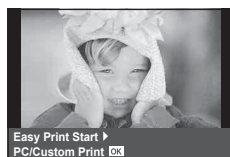

Drukowanie niestandardowe

- 1 Aby wybrać odpowiednie ustawienia, postępuj zgodnie z poleceniami na ekranie.

Wybieranie trybu druku

Wybierz typ wydruku (print mode). Dostępne tryby drukowania są pokazane poniżej.

Print	Wydruk zaznaczonych zdjęć.
Drukuj Wszystko	Wydruk wszystkich zapisanych na karcie zdjęć po jednym egzemplarzu.
Wydruk Wielokrotny	Wydruk kilku egzemplarzy jednego zdjęcia w osobnych kłatkach na jednej kartce.
Cały Indeks	Wydruk indeksu wszystkich zdjęć zapisanych na karcie.
Zamówienie Druku	Drukowanie zdjęć zgodnie z ustawionymi danymi zaznaczenia do wydruku. Jeżeli wcześniej nie dokonano żadnych zaznaczeń do wydruku, ekran ten nie jest wyświetlany.

Ustawienia papieru do drukowania

Ustawienie to jest zależne od typu drukarki. Jeżeli jest dostępne tylko ustawienie STANDARD drukarki, nie można zmienić tego ustawienia.

Size	Wybór obsługiwanego przez drukarkę rozmiaru papieru.
Bez Ramki	Określa, czy zdjęcie będzie drukowane na całej stronie, czy wewnątrz niewidocznej ramki.
Zdj./Arkusz	Określa liczbę zdjęć na arkuszu. Opcja jest wyświetlana po wybraniu opcji [Multi Print].

Wybieranie zdjęć, które mają być wydrukowane

Wybierz zdjęcia, które chcesz wydrukować. Wybrane zdjęcia możesz wydrukować później (zaznaczanie pojedynczych klatek) lub możesz wydrukować wyświetlane zdjęcie od razu.



Wydruk (OK)	Wydruk wyświetlanego w danej chwili zdjęcia. Jeżeli istnieje zdjęcie, dla którego jest już ustawiona opcja zaznaczenia [Single Print], zostanie wydrukowane tylko to zaznaczone zdjęcie.
Pojedynczy wydruk (△)	Zaznaczenie do wydruku wyświetlanego w danej chwili zdjęcia. Jeżeli po użyciu opcji [Single Print] chcesz zaznaczyć do wydruku inne zdjęcia, użyj przycisków < >, aby je wybrać.
Więcej (▽)	Ustawia liczbę kopii i inne opcje dla wyświetlonego zdjęcia oraz określa, czy ma ono zostać wydrukowane. Informacje na temat obsługi można znaleźć w kolejnym rozdziale „Ustawianie drukowanych danych”.

Ustawianie drukowanych danych

Można wybrać, czy na drukowanym zdjęciu mają się znajdować takie dane jak data, godzina i nazwa pliku. Po wybraniu trybu drukowania [All Print] i opcji [Option Set] zostaje wyświetlony następujący ekran.

	Określanie liczby wydruków.
Date	Drukowanie daty i godziny, zapisanych na zdjęciu.
Nazwa Pliku	Drukowanie nazwy pliku na zdjęciu.
	Kadruje zdjęcie do wydrukowania. Wybierz rozmiar kadru przy użyciu pokrętle, a następnie wybierz położenie kadru za pomocą przycisków △ ▽ < >.

2 Po wybraniu zdjęć i danych na zdjęciach do druku wybierz opcję [Print], a następnie naciśnij przycisk **OK**.

- Aby zatrzymać i anulować drukowanie, naciśnij przycisk **OK**. Aby wznowić drukowanie, wybierz opcję [Continue].

■ Anulowanie wydruku

Aby anulować drukowanie, wybierz opcję [Cancel] i naciśnij przycisk **OK**. Należy pamiętać, że wszystkie zmiany w zamówieniu wydruku zostaną utracone. Aby anulować drukowanie i wrócić do poprzedniego korku, w którym można wprowadzić zmiany w bieżącym zamówieniu wydruku, naciśnij przycisk **MENU**.

Instalowanie oprogramowania komputerowego

■ Windows

1 Włóż dołączoną płytę CD do napędu CD-ROM.

Windows XP

- Zostanie wyświetlone okno dialogowe „Setup”.

Windows Vista/Windows 7/Windows 8/Windows 8.1

- Zostanie wyświetlone okno dialogowe automatycznego uruchamiania. Kliknij ikonę „OLYMPUS Setup”, aby wyświetlić okno dialogowe „Setup”.

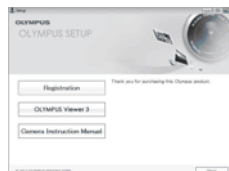

⚠ **Przestrogi**

- Jeżeli okno dialogowe „Setup” nie zostanie wyświetlone, wybierz z menu Start opcję „Mój komputer” (Windows XP) lub „Komputer” (Windows Vista/Windows 7/Windows 8/Windows 8.1). Kliknij dwukrotnie ikonę napędu CD-ROM (OLYMPUS Setup), aby otworzyć okno „OLYMPUS Setup”, a następnie kliknij dwukrotnie pozycję „LAUNCHER.EXE”.
- Jeżeli zostanie wyświetlone okno dialogowe „Kontrola konta użytkownika”, kliknij przycisk „Tak” lub „Kontynuuj”.

2 Postępuj zgodnie z instrukcjami na ekranie komputera.

⚠ **Przestrogi**

- Jeżeli nawet po podłączeniu aparatu do komputera na ekranie aparatu nie są wyświetlane żadne informacje, bateria może być rozładowana. Należy używać całkowicie naładowanej baterii.

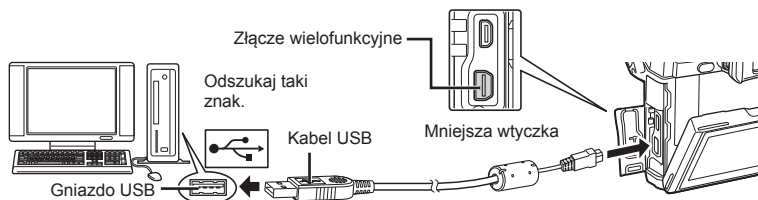

⚠ **Przestrogi**

- Gdy aparat jest podłączony do innego urządzenia za pośrednictwem przewodu USB, zostanie wyświetlony komunikat z prośbą o wybranie typu połączenia. Wybierz opcję [Storage].

3 Zarejestruj produkt firmy Olympus.

- Kliknij przycisk „Registration” i postępuj zgodnie z instrukcjami na ekranie.

4 Zainstaluj program OLYMPUS Viewer 3.

- Przed rozpoczęciem instalacji sprawdź wymagania systemowe.
- Kliknij przycisk „OLYMPUS Viewer 3” i postępuj zgodnie z instrukcjami na ekranie, aby zainstalować oprogramowanie.

System operacyjny	Windows XP (z dodatkiem Service Pack 2 lub nowszym)/ Windows Vista/Windows 7/Windows 8/Windows 8.1
Procesor	Pentium 4 1,3 GHz lub lepszy (do sekwencji wideo wymagany jest procesor Core2Duo 2, 13 GHz lub szybszy)
Pamięć RAM	1 GB lub więcej (zalecane 2 GB lub więcej)
Wolne miejsce na dysku twardym	3 GB lub więcej
Ustawienia monitora	1024 × 768 pikseli lub więcej Minimum 65 536 kolorów (zalecane 16 770 000 kolorów)

- Informacje na temat używania oprogramowania zawiera pomoc online.

■ Macintosh

1 Włóż dołączoną płytę CD do napędu CD-ROM.

- Zawartość płyty powinna zostać automatycznie wyświetlona w przeglądarce Finder. Jeśli tak się nie stanie, kliknij dwukrotnie ikonę płyty na pulpicie.
- Kliknij dwukrotnie ikonę „Setup”, aby wyświetlić okno dialogowe „Setup”.



2 Zainstaluj program OLYMPUS Viewer 3.

- Przed rozpoczęciem instalacji sprawdź wymagania systemowe.
- Kliknij przycisk „OLYMPUS Viewer 3” i postępuj zgodnie z instrukcjami na ekranie, aby zainstalować oprogramowanie.



System operacyjny	Mac OS X v10.5–v10.9
Procesor	Intel Core Solo/Duo 1,5 GHz lub lepszy (do sekwencji wideo wymagany jest procesor Core2Duo 2 GHz lub szybszy)
Pamięć RAM	1 GB lub więcej (zalecane 2 GB lub więcej)
Wolne miejsce na dysku twardym	3 GB lub więcej
Ustawienia monitora	1024 × 768 pikseli lub więcej Minimum 32 000 kolorów (zalecane 16 770 000 kolorów)

- Inne języki można wybrać w polu wyboru języka. Informacje na temat używania oprogramowania zawiera pomoc online.

Kopiowanie obrazów do komputera bez użycia programu OLYMPUS Viewer 3

Aparat obsługuje protokół USB Mass Storage Class. Można przenosić obrazy do komputera łącząc aparat z komputerem kablem USB dostarczonym w zestawie. Podane niżej systemy operacyjne obsługują protokół USB:

Windows: Windows XP SP3/Windows Vista SP2/Windows 7 SP1/
Windows 8/Windows 8.1

Macintosh: Mac OS X v10.5 - v10.9

- 1 Wyłącz aparat i podłącz go do komputera.
 - Umieszczenie portu USB jest różne w różnych komputerach. Więcej szczegółów na ten temat znajdziesz w instrukcji obsługi komputera.
- 2 Włącz aparat.
 - Wyświetlony zostanie ekran wyboru połączenia USB.
- 3 Za pomocą przycisków Δ ∇ wybierz opcję [Storage]. Naciśnij przycisk \odot .

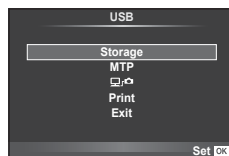

- 4 Komputer rozpozna aparat jako nowe urządzenie.

⚠ Przewagi

- Jeżeli w systemie Windows Vista, Windows 7, Windows 8 lub Windows 8.1 używana jest Galeria fotografii systemu Windows, w kroku 3 wybierz opcję [MTP].
- W poniższych środowiskach nie można zagwarantować prawidłowego przenoszenia danych, nawet jeśli komputer jest wyposażony w port USB.
 - Komputery z dodanym portem USB na karcie rozszerzenia itp.
 - Komputery bez fabrycznie zainstalowanego systemu operacyjnego
 - Komputery składane samodzielnie
- Wybór opcji [Print] umożliwia używanie elementów sterujących aparatu, gdy jest on podłączony do komputera.
- Jeśli okno pokazane w kroku 2 nie zostanie wyświetlone po podłączeniu aparatu, wybierz ustawienie [Auto] dla opcji [USB Mode] (str. 99) w menu użytkownika aparatu.

Korzystanie z funkcji bezprzewodowej sieci LAN w aparacie

Można wykorzystać funkcję bezprzewodowej sieci LAN w celu nawiązania połączenia ze smartfonem za pośrednictwem sieci bezprzewodowej.

- Wyświetlanie i przenoszenie zdjęć zapisanych na karcie pamięci aparatu.
- Dodawanie do obrazu informacji na temat położenia geograficznego na podstawie danych dotyczących położenia uzyskanych ze smartfona.
- Obsługa aparatu przy użyciu smartfona.

Wykonywanie powyższych operacji wymaga użycia smartfona, w którym zainstalowano odpowiednią aplikację. Szczegółowe informacje na temat aplikacji OLYMPUS Image Share (OI.Share), przeznaczonej dla smartfonów można znaleźć w witrynie firmy Olympus.

Przestrogi

- Przed rozpoczęciem korzystania z funkcji bezprzewodowej sieci LAN zapoznaj się z rozdziałem „Środki ostrożności dotyczące korzystania z funkcji bezprzewodowej sieci LAN” (str. 163).
- W przypadku korzystania z funkcji bezprzewodowej sieci LAN w kraju poza obszarem, w którym zakupiono aparat, istnieje ryzyko, że aparat nie będzie spełniać wymogów zawartych w przepisach dotyczących komunikacji bezprzewodowej, obowiązujących w danym kraju. Firma Olympus nie ponosi odpowiedzialności w przypadku niespełniania wymogów zawartych w tych przepisach.
- Podobnie, jak w przypadku innych systemów komunikacji bezprzewodowej, zawsze istnieje ryzyko przechwycenia danych przez inne osoby.
- Funkcji bezprzewodowej sieci LAN w aparacie nie można wykorzystać w celu połączenia się z domowym lub publicznym punktem dostępu.

■ Przygotowanie smartfona

Zainstaluj w smartfonie aplikację OI.Share, a następnie ją uruchom.

■ Przygotowanie aparatu

Dostępne są 2 metody nawiązywania połączenia z bezprzewodową siecią LAN.

Prywatne

Połączenie z użyciem określonego hasła za każdym razem. Tej metody należy używać w przypadku nawiązywania połączenia zawsze z tymi samymi urządzeniami, np. smartfonem, w celu przesłania zdjęć.



Jednokrotne

Połączenie z użyciem innego hasła za każdym razem. Tej metody należy używać w przypadku połączenia jednorazowego, na przykład jeśli chcesz udostępnić wybrane obrazy grupie przyjaciół.

Należy wcześniej wybrać metodę połączenia z bezprzewodową siecią LAN.  „Konfigurowanie połączenia za pomocą bezprzewodowej sieci LAN (ustawienia sieci Wi-Fi)” (str. 94)

■ Połączenie prywatne

Poniższa procedura umożliwia nawiązanie połączenia.

- 1** Wybierz opcję [Connection to Smartphone] w menu odtwarzania  i naciśnij przycisk .
- 2** Postępuj zgodnie ze wskazówkami na ekranie monitora; naciśnij przycisk , aby kontynuować.
 - Na monitorze wyświetlą się informacje dotyczące identyfikatora SSID, hasło oraz kod QR.

3 Wprowadź identyfikator SSID i hasło w smartfonie.

- Jeśli korzystasz z aplikacji OI.Share w smartfonie w celu odczytania kodu QR, identyfikator SSID i hasło zostaną wprowadzone automatycznie.
- Przy kolejnej próbie połączenie będzie nawiązywane automatycznie za każdym razem.
- Dostępne są wszystkie funkcje aplikacji OI.Share.

■ Połączenie jednorazowe

1 Wybierz opcję [Connection to Smartphone] w menu odtwarzania i naciśnij przycisk .

- Na monitorze wyświetlą się informacje dotyczące identyfikatora SSID, hasło oraz kod QR.

2 Wprowadź identyfikator SSID i hasło w smartfonie.

- Jeśli korzystasz z aplikacji OI.Share w smartfonie w celu odczytania kodu QR, identyfikator SSID i hasło zostaną wprowadzone automatycznie.
- Przy kolejnej próbie połączenia najpierw wyświetli się komunikat z prośbą o potwierdzenie i pytaniem o zmianę hasła.

■ Kończenie połączenia

1 Naciśnij przycisk **MENU** w aparacie lub dotknij opcji [Stop] na ekranie monitora.

- Można również zakończyć połączenie za pomocą aplikacji OI.Share lub przez wyłączenie aparatu.
- Połączenie zostanie zakończone.

Przestrogi

- Jednoczesne korzystanie z funkcji bezprzewodowej sieci LAN, modułu OLYMPUS PENPAL, karty Eye-Fi lub podobnych urządzeń może spowodować znaczne obniżenie wydajności aparatu.
- Antena służąca do nawiązywania połączenia z bezprzewodową siecią LAN znajduje się w uchwycie aparatu. W miarę możliwości unikaj zakrywania anteny dłonią.
- Aktywne połączenie z bezprzewodową siecią LAN powoduje szybsze rozładowanie baterii. Jeśli poziom naładowania baterii jest niski, połączenie może zostać przerwane w trakcie przesyłania danych.
- Jakość lub prędkość połączenia może być niska, jeśli poblizu znajdują się urządzenia wytwarzające pole magnetyczne, elektryczność statyczną lub fale radiowe, takie jak kuchenka mikrofalowa, czy telefon bezprzewodowy.

Funkcje aplikacji OI.Share

■ Dodawanie do zdjęć informacji na temat położenia geograficznego uzyskanych ze smartfona

- 1 Uruchom funkcję rejestracji położenia geograficznego w aplikacji OI.Share przed rozpoczęciem fotografowania.
 - Informacje dotyczące położenia geograficznego będą rejestrowane w smartfonie w określonych odstępach czasu.
 - Połączenie ze smartfonem nie jest konieczne w trakcie rejestracji położenia geograficznego.
- 2 Zakończ rejestrację położenia geograficznego w aplikacji OI.Share po zakończeniu fotografowania.
- 3 Wybierz opcję [Connection to Smartphone] w aparacie.
 - Ta funkcja jest dostępna tylko w przypadku połączeń za pomocą opcji [Private].
- 4 Uruchom funkcję wysyłania informacji na temat położenia geograficznego w aplikacji OI.Share.
 - Informacje na temat położenia geograficznego zostaną dodane do zdjęć zapisanych na karcie pamięci. Na zdjęciach, do których dodano informacje na temat położenia geograficznego pojawi się symbol .

⚠ Przewaga

- Informacji na temat położenia geograficznego nie można dodać do sekwencji wideo.
- Funkcja rejestracji położenia geograficznego jest dostępna tylko w smartfonach wyposażonych w odbiornik GPS.

■ Udostępnianie zdjęć

Aby udostępnić zdjęcia, należy wprowadzić odpowiednie ustawienia za pomocą opcji [Share Order] dla zdjęć, które mają zostać udostępnione.

- 1 Wyświetlaj zdjęcia i wybierz opcję [Share Order] (str. 66).
- 2 Wybierz w aparacie opcję [Connection to Smartphone].

■ Obsługa aparatu

Istnieje możliwość wykonywania zdjęć, obsługując aparat za pomocą smartfona. Ta funkcja jest dostępna tylko w przypadku połączenia za pomocą opcji [Private].

- 1 Wybierz opcję [Connection to Smartphone] w aparacie.
 - Połączenie można również nawiązać, dotykając symbolu  na ekranie fotografowania.
 - Można użyć trybów fotografowania **P/A/S/M/BAUTO/ART**.
- 2 Rób zdjęcia, obsługując aparat za pomocą smartfona.

⚠ Przewaga

- Nie wszystkie funkcje aparatu są dostępne w przypadku połączenia przez bezprzewodową sieć LAN.

Bateria ładowarka

- Używaj baterii litowo-jonowej Olympus. Używaj tylko oryginalnych baterii przeznaczonych do wielokrotnego ładowania firmy OLYMPUS.
- Zużycie prądu przez aparat jest zależne od sposobu użytkowania i innych warunków otoczenia.
- Podane niżej czynności zużywają dużą ilość energii nawet bez wykonywania zdjęć i powodują szybkie wyczerpanie baterii.
 - Wielokrotne automatyczne ustawianie ostrości przez naciśnięcie spustu migawki do połowy w trybie fotografowania.
 - Wyświetlanie obrazów na monitorze przez dłuższy czas.
 - Gdy aparat jest podłączony do komputera lub drukarki.
- Gdy bateria jest wyczerpana, aparat może wyłączyć się bez wyświetlania ostrzeżenia o niskim stanie naładowania baterii.
- W momencie zakupu aparatu bateria nie jest całkowicie naładowana. Przed użyciem aparatu naładuj baterię za pomocą ładowarki znajdującej się w zestawie.
- Normalny czas ładowania za pomocą dostarczonej ładowarki wynosi ok. 4 godzin (wartość przybliżona).
- Nie należy używać ładowarek nieprzeznaczonych do ładowania dostarczonej baterii ani nie należy stosować baterii nieprzeznaczonych do ładowania w dostarczonej ładowarce.

Przestrogi

- Włożenie do aparatu baterii niewłaściwego rodzaju grozi eksplozją. Baterię należy zutylizować zgodnie z instrukcjami „Środki ostrożności dotyczące korzystania z baterii” (str. 162).

Korzystanie z opcjonalnego zasilacza sieciowego

Aparat można podłączyć do opcjonalnego zasilacza sieciowego AC-3 poprzez uchwyt baterii (HLD-7). Nie można używać innych zasilaczy. Kabla zasilającego dołączonego do zasilacza nie należy używać z innymi urządzeniami.

Korzystanie z ładowarki w innych krajach

- Z ładowarki można korzystać na całym świecie i podłączać ją do większości domowych źródeł napięcia przemiennego z zakresu 100 V do 240 V (50/60 Hz). Gniazdka sieciowe w pewnych krajach mogą jednak mieć inny kształt, co spowoduje konieczność użycia odpowiedniej przejściówki do wtyczki ładowarki. Szczegółowe informacje na ten temat można uzyskać w miejscowym sklepie z artykułami elektrycznymi lub w biurze podróży.
- Nie używaj dostępnych w sprzedaży adapterów dla turystów jako ładowarki, ponieważ mogą one spowodować awarię.

Stosowane karty pamięci

W tej instrukcji obsługi wszystkie nośniki pamięci są nazywane „kartami”. W tym aparacie można używać następujących rodzajów kart pamięci SD (dostępne w sprzedaży): SD, SDHC, SDXC i Eye-Fi. Aby uzyskać najnowsze informacje, należy odwiedzić witrynę firmy Olympus.



Przełącznik ochrony karty SD przed zapisem

Obudowa karty SD jest wyposażona w przełącznik ochrony przed zapisem. Po ustawieniu przełącznika w pozycji „LOCK” nie jest możliwy zapis, usunięcie danych lub sformatowanie karty. Aby włączyć zapisywanie, należy ustawić przełącznik w położeniu odblokowania.



⚠ Przestrogi

- Dane na karcie nie będą całkowicie usunięte nawet po sformatowaniu karty lub usunięciu danych. Wyrzucając kartę, należy ją zniszczyć ją w celu ochrony informacji osobistych.
- Z karty Eye-Fi należy korzystać zgodnie z przepisami i regulacjami kraju, w którym używany jest aparat. W samolotach i w innych miejscach, w których użycie karty Eye-Fi jest zabronione, należy wyjąć kartę z aparatu lub zablokować jej funkcje.  [Eye-Fi] (str. 104)
- Karta Eye-Fi może się nagrzać podczas używania.
- Korzystanie z karty Eye-Fi może spowodować szybsze wyczerpanie baterii.
- Podczas korzystania z karty Eye-Fi działanie aparatu może być spowolnione.

Tryb zapisu i rozmiar pliku/liczba zdjęć, które można zapisać

Podane w tabeli rozmiary plików są przybliżone dla plików o współczynniku proporcji obrazu 4:3.

Tryb zapisu	Liczba pikseli (Pixel Count)	Kompresja	Format pliku	Rozmiar pliku (MB)	Liczba zdjęć, które można zapisać*
RAW	4608×3456	Bezstratna kompresja	ORF	Ok. 17	41
LSF		1/2,7		Ok. 11	79
LF		1/4		Ok. 7,5	114
LN		1/8		Ok. 3,5	248
LB		1/12		Ok. 2,4	369
MSF	3200×2400	1/2,7	JPEG	Ok. 5,6	155
MF		1/4		Ok. 3,4	257
MN		1/8		Ok. 1,7	508
MB		1/12		Ok. 1,2	753
MSF		1/2,7		Ok. 3,2	271
MF	2560×1920	1/4	JPEG	Ok. 2,2	398
MN		1/8		Ok. 1,1	782
MB		1/12		Ok. 0,8	1 151
MSF		1/2,7		Ok. 1,8	476
MF		1/4		Ok. 1,3	701
MN	1920×1440	1/8	JPEG	Ok. 0,7	1 356
MB		1/12		Ok. 0,5	1 968
MSF		1/2,7		Ok. 1,3	678
MF		1/4		Ok. 0,9	984
MN		1/8		Ok. 0,5	1 906
MB	1600×1200	1/12	JPEG	Ok. 0,4	2 653
MSF		1/2,7		Ok. 0,9	1 034
SF		1/4		Ok. 0,6	1 488
SN		1/8		Ok. 0,4	2 773
SB		1/12		Ok. 0,3	3 813
MSF	1280×960	1/2,7	JPEG	Ok. 0,6	1 564
SF		1/4		Ok. 0,4	2 260
SN		1/8		Ok. 0,3	4 068
SB		1/12		Ok. 0,2	5 547
MSF		1/2,7		Ok. 0,3	3 589
SF	1024×768	1/4	JPEG	Ok. 0,2	5 085
SN		1/8		Ok. 0,2	7 627
SB		1/12		Ok. 0,1	10 170
MSF		1/2,7		Ok. 0,3	3 589
SF		1/4		Ok. 0,2	5 085
SN	640×480	1/8	JPEG	Ok. 0,2	7 627
SB		1/12		Ok. 0,1	10 170

*Przy uwzględnieniu karty SD o pojemności 1 GB.

Przestrogi

- Liczba zdjęć, które można zapisać, różni się zależnie od tematu fotografii lub takich czynników jak między innymi dokonanie lub brak zaznaczeń wydruku. W niektórych przypadkach wyświetlana na monitorze liczba zdjęć może nie ulec zmianie nawet po wykonaniu zdjęć lub po skasowaniu zapisanych zdjęć.
- Rzeczywisty rozmiar pliku jest zależny od fotografowanego tematu.
- Maksymalna wyświetlana na monitorze liczba zdjęć, które można wykonać to 9999.
- Informacje dotyczące dostępnego czasu nagrywania sekwencji wideo można znaleźć na stronie internetowej firmy Olympus.

Obiektywy można dobierać w zależności od scenerii i własnej kreatywności. Należy używać obiektywów przeznaczonych wyłącznie do systemów mikro 4/3, oznaczonych etykietą M. ZUIKO DIGITAL lub symbolem pokazanym po prawej stronie.

Stosując przejściówkę, można również korzystać z obiektywów systemu Four Thirds i OM.



⚠ Przewagi

- Przy zakładaniu i zdejmowaniu pokrywy aparatu bagnet obiektywu w aparacie musi być skierowany w dół. Zapobiegnie to dostawaniu się pyłu i innych ciał obcych do wnętrza aparatu.
- Nie zdejmuj pokrywy aparatu i nie zakładaj obiektywu w zapylnych miejscach.
- Nie kieruj aparatu z założonym obiektywem bezpośrednio w stronę słońca. Może to spowodować zakłócenie działania aparatu, a nawet jego zapalenie się wskutek skupienia wiązki światła słonecznego przez obiektyw.
- Uwważaj, żeby nie zgubić pokrywy aparatu i pokrywy tylnej.
- Zakładaj pokrywę na aparat, gdy obiektyw nie jest zamontowany, aby uniemożliwić wnikanie pyłu do wnętrza aparatu.

Dane techniczne obiektywu M.ZUIKO DIGITAL

■ Nazwy części

- 1 Pokrywa przednia
- 2 Gwint montażowy filtra
- 3 Pierścień ostrości
- 4 Pierścień zmiany ogniskowej (tylko obiektywy z funkcją zoomu)
- 5 Wskaźnik montowania
- 6 Pokrywa tylna
- 7 Styki elektryczne
- 8 Przełącznik UNLOCK (tylko obiektywy składane)
- 9 Pierścień dekoracyjny (tylko niektóre obiektywy; należy go usunąć w przypadku montażu osłony przeciwsłonecznej)
- 10 Przycisk L-Fn* (tylko wybrane obiektywy)

* Można do niego przypisać funkcję, wybierając opcję [Button Function] > [L-Fn Function] (str. 106).

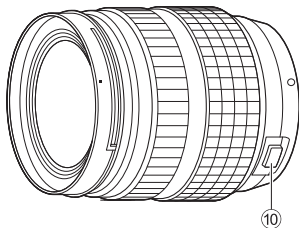
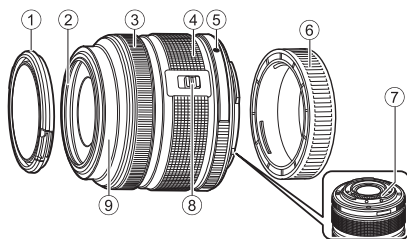

(ED 12–40 mm F2.8 PRO)

■ Korzystanie z obiektywów typu power zoom z funkcjami makro (ED12-50mm f3.5-6.3EZ)

Działanie obiektywu jest zależne od pozycji pierścienia zmiany ogniskowej.

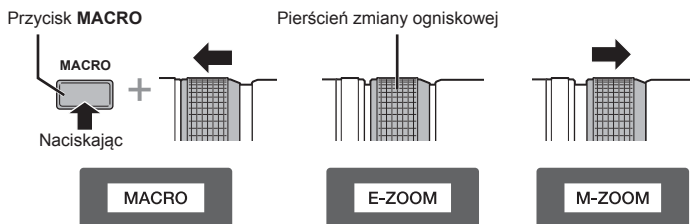

E-ZOOM (power zoom)	Obróć pierścień zmiany ogniskowej, aby ustawić funkcję power zoom. Wielkość obrotu decyduje o szybkości powiększania.
M-ZOOM (ręczny zoom)	Obróć pierścień zmiany ogniskowej, aby powiększyć lub pomniejszyć obraz.
MACRO (makrofotografia)	Aby fotografować obiekty znajdujące się w odległości od 0,2 do 0,5 m, naciśnij przycisk MACRO i przesunąć pierścień zmiany ogniskowej do przodu. Zoom jest niedostępny.

- Funkcję przycisku L-Fn można wybrać w menu użytkownika aparatu.

■ Korzystanie z obiektywów z mechanizmem sprzęgła ręcznego ustawiania ostrości (17 mm f1.8, ED 12 mm f2.0 (z szybkim ogniskowaniem), ED 12-40 mm f2.8 PRO)

Aby zmienić sposób ustawiania ostrości, przesunąć pierścienia ostrości zgodnie z kierunkiem strzałki.

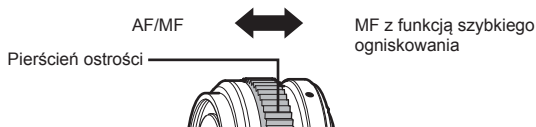

W przypadku funkcji szybkiego ogniskowania odległość należy ustawić za pomocą pierścienia ostrości na podstawie odległości od fotografowanego obiektu. Ostrość jest ustawiana na podstawie głębi obrazu w zależności od ustawionej wartości przysłony.

- W przypadku stosowania obiektywu 17 mm f1.8 lub ED 12 mm f2.0 zalecamy ustawienie wartości przysłony wynoszącej F5,6 lub większej.
- Obiekty znajdujące się w określonej odległości można fotografować niezależnie od trybu AF aparatu.
- Bez względu na aktualnie wybraną opcję ustawiania ostrości w aparacie stosowane będzie ręczne ustawianie ostrości, jeśli je ustawiono w obiektywie.
- Skali odległości należy używać wyłącznie pomocniczo.

■ Sterowanie pokrywą obiektywu (BCL-1580/BCL-0980 Fisheye)

Przełącznik MF służy do otwierania i zamykania osłony obiektywu i regulacji ostrości w zakresie od nieskończoności do zbliżenia.

- Między aparatem i obiektywem nie są przesyłane żadne dane.
- Niektóre funkcje aparatu są niedostępne.
- W przypadku korzystania z funkcji stabilizacji obrazu w aparacie (str. 70) wybierz odległość ustawiania ostrości wynoszącą 9 mm (BCL-0980 Fisheye) lub 15 mm (BCL-1580).



■ Połączenia obiektywu i aparatu

Obiektyw	Aparat	Mocowanie	AF	Pomiar
Obiektyw systemu mikro 4/3	Aparat systemu mikro 4/3	Tak	Tak	Tak
Obiektyw systemu 4/3		Mocowanie za pomocą adaptera bagnetu	Tak* ¹	Tak
Obiektyw systemu OM			Nie	Tak* ²
Obiektyw systemu mikro 4/3	Aparat systemu 4/3	Nie	Nie	Nie

*1 Podczas nagrywania sekwencji wideo nie można korzystać z opcji [C-AF] ani [C-AF+TR] w trybie [AF mode]. Korzystanie z pola AF również nie jest możliwe podczas nagrywania sekwencji wideo.

*2 Nie można dokonywać dokładnego pomiaru.

■ Główne dane techniczne obiektywu

Elementy	ED12-40mm f2.8PRO	ED40-150mm f4.0-5.6R	ED14-150mm f4.0-5.6
Mocowanie	Bagnet mikro 4/3		
Ogniskowa	12–40 mm	40–150 mm	14–150 mm
Maks. przysłona	f/2.8	f/4,0–5,6	f/4,0–5,6
Kąt widzenia obrazu	84,1°–30,3°	30,3°–8,2°	75°–8,2°
Konfiguracja obiektywu	9 grup, 14 soczewek	10 grup, 13 soczewek	11 grup, 15 soczewek
Sterowanie przysłoną	f/2,8–22	f/4,0–22	f/4,0–22
Zakres nastawiania ostrości (ogniskowa)	0,2m–∞	0,9m–∞	0,5m–∞
Regulacja ostrości	AF/MF, szybkie ogniskowanie	Zmiana trybów AF/MF	
Waga (bez pokrywki i osłony)	382 g	190 g	260 g
Wymiary (maks. średnica × długość)	ø69,9×84 mm	ø63,5×83 mm	ø63,5×83 mm
Średnica gwintu gniazda filtra	62 mm	58 mm	58 mm
Oslona obiektywu	Dołączona*	LH-61D	LH-61C

Elementy	ED12-50mm f3.5-6.3EZ	17 mm f1,8	BCL-1580 (15 mm f8)
Mocowanie	Bagnet mikro 4/3		
Ogniskowa	12–50 mm	17 mm	15 mm
Maks. przysłona	f/3,5–6,3	f/1,8	f/8
Kąt widzenia obrazu	84°–24°	64°	72°
Konfiguracja obiektywu	9 grup, 10 soczewek	6 grup, 9 soczewek	3 grup, 3 soczewek
Sterowanie przysłoną	f/3,5–22	f/1,8–22	Stała f/8
Zakres nastawiania ostrości (ogniskowa)	0,35m–∞ 0,2–0,5 m (tryb makro)	0,25m–∞	0,30m–∞
Regulacja ostrości	Zmiana trybów AF/MF	AF/MF, szybkie ogniskowanie	Ręczne ustawianie ostrości
Waga (bez pokrywki i osłony)	212 g	120 g	22 g
Wymiary (maks. średnica × długość)	ø57×83 mm	ø57,5×35,5 mm	ø56×9 mm
Średnica gwintu gniazda filtra	52 mm	46 mm	–
Oslona obiektywu	LH-55B	LH-48B	–

* Aby zdjąć osłonę obiektywu ED 12–40 mm, naciśnij i przytrzymaj przyciski po obu stronach, jednocześnie obracając osłonę.

⚠ Przestrogi

- W przypadku używania więcej niż jednego filtra albo grubego filtra może dojść do winietowania.

Uchwyt baterii (HLD-7)

Czas pracy aparatu można wydłużyć przez użycie uchwytu baterii zawierającego baterię do aparatu. Za pomocą pokręta oraz przycisku Fn można przypisywać funkcje menu użytkownika aparatu. Uchwyt baterii HLD-7 umożliwia również korzystanie z zasilacza sieciowego (sprzedawanego oddzielnie).

Aparat należy wyłączyć przed zamocowaniem lub odłączeniem uchwytu baterii.

■ Nazwy części

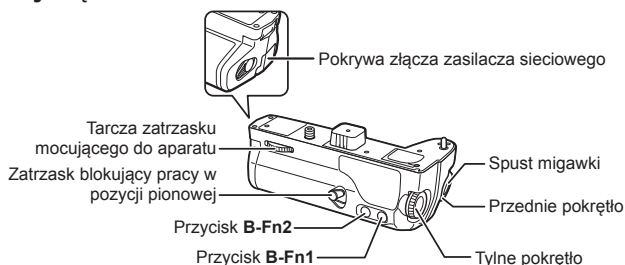

■ Mocowanie uchwytu baterii HLD-7

Zdejmij pokrywę uchwytu baterii (a) znajdującą się na spodzie aparatu i zamocuj uchwyt baterii HLD-7. Po zamocowaniu uchwytu HLD-7 zdecydowanym ruchem obróć pokrętko zwalniające. Po odłączeniu uchwytu baterii HLD-7 załóż pokrywę uchwytu baterii na aparat.

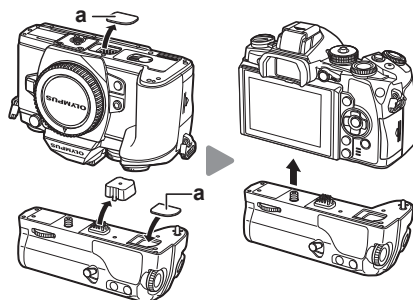

■ Wkładanie baterii

Używaj baterii BLN-1. Po włożeniu baterii zablokuj pokrywę komory baterii.

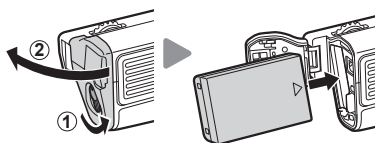

■ Korzystanie z zasilacza sieciowego

W przypadku korzystania z zasilacza sieciowego otwórz pokrywę złącza zasilania i podłącz wtyk do złącza zasilania.

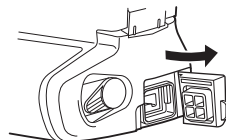

■ Korzystanie z pokrętła i przycisku

Wybierz funkcje dla pokrętła i przycisku **B-Fn** uchwyty baterii HLD-7 za pomocą opcji [Button Function] w menu użytkownika aparatu .  „Button Function” (str. 106)

■ Główne dane techniczne (HLD-7)

Zasilacz	Bateria: Bateria litowo-jonowa BLN-1 ×1 Źródło zasilania sieciowego: Zasilacz sieciowy AC-3
Wymiary	Okolo 128,5 mm (szer.) × 48,2 mm (wys.) × 57,3 mm (gł.)
Waga	Okolo 235 g (bez baterii i pokrywy złącza)
Odporność na rozbryzgi wody (po zamocowaniu do aparatu)	Typ — odpowiednik normy IEC 529 IPX1 (w warunkach testowych firmy OLYMPUS)

Przestrogi

- Nie używać baterii lub zasilaczy sieciowych innych niż wskazane. Używanie urządzeń innych niż wymienione może doprowadzić do obrażeń ciała bądź awarii lub eksplozji urządzenia.
- Nie obracać pokrętła zwalniającego za pomocą paznokci. Może to doprowadzić do obrażeń ciała.
- Aparatu należy używać wyłącznie w podanym zakresie temperatur pracy.
- Nie używać ani nie przechowywać tego urządzenia w miejscach o dużej ilości pyłu lub wysokiej wilgotności.
- Nie dotykać styków urządzenia.
- Zabrudzoną obudowę lub styki należy przetrzeć miękką i suchą ściereczką. Nie używać wilgotnej ściereczki ani rozpuszczalników organicznych, takich jak rozcieńczalnik do farb lub benzen.

Zewnętrzne lampy błyskowe zaprojektowane do używania z aparatem

Aparat umożliwia korzystanie ze sprzedawanych oddzielnie zewnętrznych lamp błyskowych, które pozwalają uzyskać potrzebne warunki błysku. Zewnętrzne lampy błyskowe komunikują się z aparatem, pozwalając na sterowanie trybami lampy błyskowej aparatu przy pomocy różnych dostępnych trybów lampy błyskowej, takich jak TTL-AUTO i Super FP. Zewnętrzną lampę błyskową, przystosowaną do używania z tym aparatem, można zamontować w gorącej stopce aparatu. Lampę błyskową można również zamontować na wsporniku przy użyciu odpowiedniego kabla (opcja). Więcej informacji na ten temat znajduje się w instrukcji obsługi zewnętrznej lampy błyskowej. Górna granica czasu otwarcia migawki w przypadku korzystania z lampy błyskowej to 1/250 s.

Funkcje dostępne z zewnętrzną lampą błyskową

Opcjonalna lampa błyskowa	Tryb sterowania błyskiem	GN (liczba przewodnia) (ISO100)	Tryb RC
FL-600R	TTL-AUTO, AUTO, MANUAL, FP TTL AUTO, FP MANUAL	GN36 (85 mm*) GN20 (24 mm*)	✓
FL-300R	TTL-AUTO, MANUAL	GN20 (28mm*)	✓
FL-14	TTL-AUTO, AUTO, MANUAL	GN14 (28 mm*)	–
RF-11	TTL-AUTO, MANUAL	GN11	–
TF-22		GN22	–

* Długość ogniskowej obiektywu, którą można pokryć (obliczono na przykładzie aparatu na film 35 mm).

Fotografowanie ze zdalnym sterowaniem błyskiem

Do fotografowania z użyciem lampy błyskowej sterowanej bezprzewodowo można użyć przeznaczonych do współpracy z tym aparatem zewnętrznych lamp błyskowych z trybem zdalnego sterowania. Aparat może niezależnie sterować każdą z trzech grup zdalnych lamp błyskowych oraz dołączoną zewnętrzną lampą błyskową. Więcej informacji na ten temat znajduje się w instrukcji obsługi zewnętrznej lampy błyskowej.

- Ustaw zdalne lampy błyskowe na tryb RC i umieść je w żądanych miejscach.
 - Włącz zewnętrzne lampy błyskowe, naciśnij przycisk **MODE** i wybierz tryb RC.
 - Wybierz kanał i grupę dla każdej zewnętrznej lampy błyskowej.
- Wybierz ustawienie [On] dla opcji [**⚡** RC Mode] w **☰** menu fotografowania 2 (str. 80).
 - Pełny panel sterowania przełączy się w tryb RC.
 - Aby wyświetlić pełny panel sterowania, naciskaj przycisk **INFO**.
 - Wybierz tryb lampy błyskowej (uwaga: w trybie RC nie jest dostępna redukcja czerwonych oczu).
- Na pełnym panelu sterowania dostosuj ustawienia dla wszystkich grup.

Grupa

- Wybierz tryb lampy błyskowej i ustaw natężenie błysku osobno dla każdej grupy. Dla trybu **MANUAL** wybierz natężenie błysku.

Dostosuj ustawienia dostarczonej lampy błyskowej.

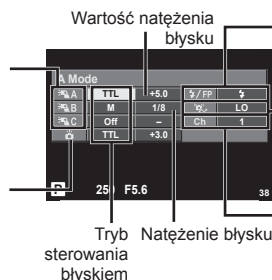

Normalny tryb lampy błyskowej/tryb Super FP

- Przełączaj między normalnym trybem lampy błyskowej a trybem Super FP.

Poziom światła komunikacji

- Ustaw poziom światła komunikacji na [HI], [MID] lub [LO].

Kanał

- Ustaw kanał komunikacji na taki sam jak używany w lampie błyskowej.

- Podłącz dostarczoną zewnętrzną lampę błyskową do aparatu i unieś głowicę lampy.
 - Po upewnieniu się, że zarówno wbudowana lampa błyskowa, jak i lampy zdalne się naładowały, wykonaj próbne zdjęcie.

■ Zakres bezprzewodowego sterowania lampą błyskową

Rozmieść bezprzewodowe lampy błyskowe tak, by ich czujniki zdalnego sterowania były skierowane w stronę aparatu. Poniższa ilustracja pokazuje przybliżone odległości, na jakich mogą zostać umieszczone lampy błyskowe. Rzeczywisty zasięg zdalnego sterowania zależy od warunków lokalnych.

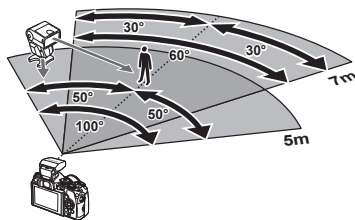

⚠ Przewagi

- Zalecamy stosowanie jednej grupy złożonej z maksymalnie trzech zdalnych lamp błyskowych.
- Zdalnych lamp błyskowych nie można używać do synchronizacji na drugą kurtynę z długim czasem migawki ani do ekspozycji z absorpcją drgań dłuższej niż 4 sekundy.
- Jeśli obiekt znajduje się zbyt blisko aparatu, błyski kontrolne emitowane przez dołączoną lampę błyskową mogą zakłócać ekspozycję (efekt ten można zmniejszyć, zmniejszając moc dostarczonej lampy błyskowej, np. stosując dyfuzor).
- Górna granica czasu otwarcia migawki w przypadku korzystania z lampy błyskowej w trybie zdalnym to 1/250 s.

Inne zewnętrzne lampy błyskowe

Urządzenia takie są gotowe do użycia po podłączeniu przewodu synchronizacyjnego do gorącej stopki lub gniazda zewnętrznej lampy błyskowej. Gdy złącze zewnętrznej lampy błyskowej nie jest używane, należy założyć jego pokrywę.

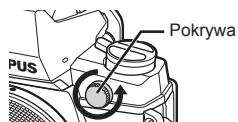

W przypadku podłączania lampy błyskowej innej firmy do gorącej stopki aparatu lub gniazda zewnętrznej lampy błyskowej należy zwrócić szczególną uwagę na poniższe kwestie.

- Użycie przestarzałych lamp błyskowych, które przesyłają na złącze X stopki aparatu napięcie powyżej 250 V spowoduje uszkodzenie aparatu.
- Podłączenie lamp błyskowych ze stykami sygnałowymi, które nie są zgodne ze specyfikacjami firmy Olympus może spowodować uszkodzenie aparatu.
- Wybierz tryb fotografowania **M**, ustaw czas otwarcia migawki na wartość nieprzekraczającą szybkości synchronicznej lampy błyskowej, a dla czułości wybierz ustawienie inne niż [AUTO].
- Błyskiem można sterować tylko po ręcznym ustawieniu w lampie błyskowej czułości ISO i wartości przysłony wybranych w aparacie. Jasność lampy można dostosować, ustawiając odpowiednią wartość czułości ISO lub przysłony.
- Należy użyć lampy o kącie oświetlenia odpowiednim dla obiektywu. Kąt oświetlenia jest zwykle podawany jako długości ogniskowej dla odpowiednika formatu 35 mm.

Podstawowe akcesoria

Prześciółka do obiektywu 4/3 (MMF-2/MMF-3)

W celu przymocowania obiektywu Four Thirds do aparatu niezbędna jest prześciółka do obiektywu Four Thirds. Ze względu na różnicę w sposobie ustawiania ostrości w przypadku obiektywu systemu Micro Four Thirds obszar objęty funkcją automatycznego ustawiania ostrości jest mniejszy.

Przewód uruchamiający pilota (RM-UC1)

Należy go używać w sytuacjach, gdy nawet najmniejszy ruch aparatu może skutkować rozmazaniem obrazu, np. w makrofotografii lub podczas fotografowania z długą ekspozycją. Kabel zdalnego sterowania jest podłączany do złącza wielofunkcyjnego aparatu.

Konwertery do obiektywów

Konwertery do obiektywów można przymocować do obiektywu aparatu w celu szybkiego i łatwego korzystania z trybu rybiego oka lub makrofotografii. Aby uzyskać więcej informacji na temat obiektywów, których można używać, odwiedź stronę internetową firmy OLYMPUS.

- Używaj odpowiedniego konwertera do obiektywu w trybie **SCN** (📷, 📷 lub 📷).

Lampa do makrofotografii (MAL-1)

Umożliwia oświetlanie obiektów w makrofotografii, nawet w przypadku odległości, w których stosowanie lampy błyskowej powodowałoby winietowanie.

Zestaw mikrofonowy (SEMA-1)

Mikrofon można umieścić w pewnej odległości od aparatu, aby uniknąć nagrywania odgłosów otoczenia lub szumu. Można również stosować dostępne mikrofony innych firm, w zależności od własnych preferencji. Zalecamy użycie dostarczonego przedłużacza. (Zasilanie za pośrednictwem minizłącza stereo $\varnothing 3,5$ mm).

Muszla ocna (EP-13)

Można ją wymienić na większą.

Demontaż

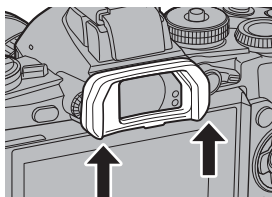

Schemat systemu

Zasilanie



BLN-1
Bateria litowo-jonowa



BCN-1
Ładowarka baterii litowo-jonowych

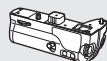

HLD-7
Uchwyt baterii



AC-3
Zasilacz sieciowy

Zdalne sterowanie

RM-UC1
Kabel zdalnego wyzwalania

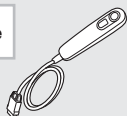

Kabel połączeniowy

Kabel USB/
kabel AV/
kabel HDMI

Etui / pasek

Pasek na ramię /
Etui na aparat

System do zdjęć podwodnych

Osłona do zdjęć podwodnych

Karta pamięci*

SD/SDHC/
SDXC/Eye-Fi

Oprogramowanie

OLYMPUS Viewer

Oprogramowanie do zarządzania zdjęciami cyfrowymi

Celownik



EP-13
Muszla oczna



VF-3/VF-4
Celownik elektroniczny

E-M1

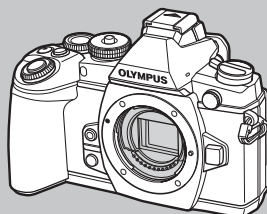

Urządzenia podłączone do złącza akcesoriów dodatkowych

Moduł komunikacyjny
OLYMPUS PENPAL PP-1³

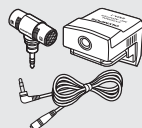

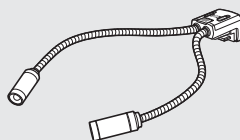

SEMA-1
Zestaw mikrofonowy 1



MAL-1
LAMPA DO MAKRO-FOTOGRAFII

*1 Nie wszystkie obiektywy mogą być używane z adapterem. Więcej szczegółów na ten temat można znaleźć w oficjalnej witrynie firmy Olympus. Należy także pamiętać, że produkcja obiektywów systemu OM została zakończona.

 : Produkty zgodne z aparatem E-M1

 : Produkty dostępne w sprzedaży

Aby uzyskać najnowsze informacje, należy odwiedzić witrynę firmy Olympus.

Obiektywy



M.ZUIKO DIGITAL ED 12mm f2.0
M.ZUIKO DIGITAL 17mm f1.8
M.ZUIKO DIGITAL 17mm f2.8
M.ZUIKO DIGITAL 25mm f1.8
M.ZUIKO DIGITAL 45mm f1.8
M.ZUIKO DIGITAL ED 60mm f2.8 Macro
M.ZUIKO DIGITAL ED 75 mm f1.8
M.ZUIKO DIGITAL ED 9-18mm f4.0-5.6
M.ZUIKO DIGITAL ED 12-40mm f2.8 PRO
M.ZUIKO DIGITAL ED 12-50mm f3.5-6.3 EZ
M.ZUIKO DIGITAL ED14-42mm f3.5-5.6 EZ
M.ZUIKO DIGITAL 14-42 mm f3.5-5.6 II R
M.ZUIKO DIGITAL ED 14-150mm f4.0-5.6
M.ZUIKO DIGITAL ED 40-150 mm f4.0-5.6 R
M.ZUIKO DIGITAL 75-300mm f4.8-6.7 II



MMF-2/MMF-3*1
Adapter systemu 4/3



Obiektyw
systemu
Four Thirds



MF-2*1
Adapter OM 2

Obiektywy systemu OM

Konwertery do obiektywów*2

FCON-P01

Rybie oko

WCON-P01

Szerokokątny

MCON-P01

Macro

MCON-P02

Macro

Natężenie

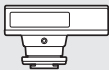

FL-14

Elektroniczna lampa
błyskowa



FL-600R

Elektroniczna lampa błyskowa



FL-300R

Elektroniczna lampa błyskowa

SRF-11

Zestaw pierścieniowej
lampy błyskowej



RF-11*2
Pierścieniowa
lampa błyskowa



STF-22

Zestaw podwójnej lampy
błyskowej



TF-22*2
Podwójna lampa
błyskowa

FC-1

Sterownik lampy do makrofotografii

12

Korzystanie z akcesoriów
sprzedawanych oddzielnie

*2 Informacje na temat zgodnych obiektywów można znaleźć w oficjalnej witrynie firmy Olympus.

*3 Z urządzenia OLYMPUS PENPAL można korzystać wyłącznie w regionie, w którym zostało ono zakupione. W zależności od obszaru jego używanie może naruszać przepisy dotyczące fal radiowych i może podlegać sankcjom.

*4 Z karty Eye-Fi należy korzystać zgodnie z przepisami prawa obowiązującymi w kraju, w którym używany jest aparat.

Rady i informacje dotyczące fotografowania

Nie można włączyć aparatu, nawet gdy bateria jest naładowana

Bateria nie jest całkowicie naładowana

- Naładuj baterię za pomocą ładowarki.

Bateria tymczasowo nie działa z powodu niskiej temperatury

- Wydajność baterii obniża się w niskich temperaturach. Wyjmij baterię i ogrzej ją, wkładając ją na pewien czas do kieszeni.

Mimo naciskania spustu migawki nie są wykonywane zdjęcia

Aparat wyłączył się automatycznie

- Jeśli przez ustawiony czas nie zostanie wykonana żadna operacja, aparat przełączy się w tryb uśpienia, aby oszczędzać baterię.  [Sleep] (str. 99)
Jeżeli użytkownik nie wykona żadnych czynności przez ustawiony czas (4 godziny) po przejściu aparatu w tryb uśpienia, aparat wyłączy się automatycznie.

Trwa ładowanie lampy błyskowej

- Kiedy trwa ładowanie, na monitorze miga symbol . Zaczekaj, aż symbol przestanie migać, a następnie naciśnij spust migawki.

Nie można ustawić ostrości

- Aparat nie może ustawić ostrości na obiektach znajdujących się zbyt blisko niego lub nieodpowiednich do ustawiania ostrości (na wyświetlaczu miga symbol potwierdzenia ustawienia ostrości). Zwiększ odległość od obiektu lub ustaw ostrość na obiekcie o dużym kontraście znajdującym się w tej samej odległości co główny obiekt, a następnie ustaw kadr i zrób zdjęcie.

Obiekty, na których trudno ustawić ostrość

Automatyczne ustawienie ostrości może być utrudnione w następujących sytuacjach.

Miga symbol potwierdzenia ustawienia ostrości (AF). Nie jest ustawiona ostrość na tych obiektach.

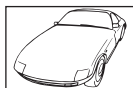

Obiekty o niskim kontraście

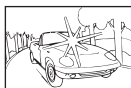

Wyjątkowo jasne światło pośrodku kadru

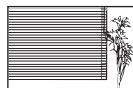

Obiekt nie zawierający pionowych linii

Zapala się symbol AF, ale ostrość nie jest ustawiona na obiekcie.



Obiekty w różnej odległości

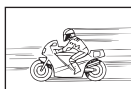

Obiekt znajdujący się w szybkim ruchu



Obiekt nie znajdujący się wewnątrz pola AF

Włączono redukcję szumów obrazu

- Przy fotografowaniu nocnych scenarii czas otwarcia migawki jest dłuższy, wskutek czego na obrazach powstają szumy. Włączana jest funkcja redukcji szumu po wykonaniu zdjęcia przy długich czasach otwarcia migawki. Podczas tej funkcji nie można robić następnych zdjęć. Funkcję [Noise Reduct.] można wyłączyć, wybierając opcję [Off].  [Noise Reduct.] (str. 100)

Liczba pól AF zostaje zmniejszona.

Liczba i rozmiar pól AF są zależne od współczynnika proporcji obrazu, ustawień pola grupowego i opcji wybranej dla pozycji [Digital Tele-converter]. W przypadku używania obiektywu systemu Four Thirds dostępnych jest 37 pól AF.

Nie została ustawiona data i godzina

W aparacie używane są ustawienia fabryczne

- W ustawieniach fabrycznych czas i godzina nie są podane. Ustaw datę i godzinę przed rozpoczęciem używania aparatu.  „Ustawianie daty i godziny” (str. 19)

Bateria jest wyjęta z aparatu

- Ustawienie daty i godziny zostanie skasowane i zostanie wyzerowane do ustawień domyślnych, jeśli aparat zostanie pozostawiony bez baterii przez mniej więcej jeden dzień. Ustawienia zostaną skasowane szybciej, jeżeli baterię umieszczono w aparacie na krótko przed jej wyjęciem. Przed wykonaniem ważnych zdjęć sprawdź, czy ustawienie daty i godziny jest poprawne.

Ustawienia funkcji są przywracane do swoich wartości domyślnych

Po obróceniu pokrętki wyboru trybu fotografowania lub po wyłączeniu zasilania w trybie innym niż **P**, **A**, **S** lub **M** zmienione ustawienia funkcji są przywracane do wartości domyślnych.

Wykonane zdjęcie wygląda niekontrastowo

Ten efekt może wystąpić, jeżeli zostało wykonane zdjęcie obiektu podświetlonego całkowicie lub częściowo od tyłu. Jest on wywoływany przez zjawisko zwane „blikiem” lub „flarą”. Jeżeli jest to możliwe, spróbuj wykonać kompozycję, która nie obejmuje silnych źródeł światła. Flara może się pojawić nawet wtedy, gdy źródło światła nie występuje w kadrze. Użyj osłony obiektywu, aby osłonić obiektyw od źródeł niepożądanego światła. Jeżeli użycie osłony przeciwsłonecznej nie pomoże, użyj dłoni, aby osłonić obiektyw od światła.

 „Wymienne obiektywy” (str. 133)

Na wykonanym zdjęciu na obiekcie widać białe kropki

Może to być spowodowane zablokowanymi pikselami na przetworniku obrazu. Użyj funkcji [Pixel Mapping].











Jeśli to nie rozwiąże problemu, wykonaj mapowanie pikseli kilka razy.  „Mapowanie pikseli — kontrola funkcji przetwarzania obrazów” (str. 149)









Funkcje, których nie można wybrać z menu

Niektóre pozycje menu mogą być niedostępne, gdy użytkownik korzysta z klawiszy strzałek.

- Pozycje niedostępne w aktualnym trybie fotografowania.
- Opcje, których nie można ustawić z powodu wcześniejszego ustawienia innych opcji: Kombinacja opcji [] i [Noise Reduct.] itp.

Kody błędów

Wskazanie na monitorze	Możliwa przyczyna	Rozwiązanie
 Brak Karty	Karta nie została włożona lub nie może zostać rozpoznana.	Włóż kartę lub wymień na inną.
 Błąd Karty	Wystąpił problem z kartą.	Ponownie włóż kartę. Jeśli to nie rozwiąże problemu, sformatuj kartę. Jeśli karty nie można sformatować, nie nadaje się ona do użytku.
 Ochrona Zapisu	Na aktualnej karcie nie można zapisać danych.	Przełącznik zabezpieczenia przed zapisem karty jest ustawiony w pozycji „LOCK”. Przesław przełącznik. (str. 131)
 Karta Jest Pełna	<ul style="list-style-type: none"> Karta jest pełna. Nie można wykonać więcej zdjęć lub zapisać informacji takich jak np. zaznaczanie do wydruku. Na karcie nie ma wolnego miejsca i nie można zapisać danych rezerwacji do wydruku lub nowych zdjęć. 	Wymień kartę lub skasuj niepotrzebne zdjęcia. Przed skasowaniem przenieś potrzebne zdjęcia do komputera.
	Nie można odczytać karty. Karta może być niesformatowana.	<ul style="list-style-type: none"> Wybierz opcję [Clean Card], naciśnij przycisk  i wyłącz aparat. Wymij kartę i wytrzyj obszar styków miękką, suchą ściereczką. Aby sformatować kartę, wybierz polecenia [Format] ▶ [Yes] i naciśnij przycisk . Formatowanie powoduje usunięcie z karty wszystkich danych.
 Brak zdjęć	Na karcie nie ma zdjęć.	Karta nie zawiera żadnych zdjęć. Zapisz zdjęcia, a następnie je otwórz.
 Błąd Obrazu	Wybranego zdjęcia nie można wyświetlić, ponieważ jest ono uszkodzone. Ewentualnie zdjęcie to nie może być wyświetlane w tym aparacie.	Obejrzyj zdjęcie w komputerze posługując się oprogramowaniem do przetwarzania obrazów. Jeżeli nie można tego zrobić, obraz jest uszkodzony.
 Nie Można Edytować Zdjęcia.	Zdjęcia wykonane w innym aparacie nie mogą być edytowane.	Użyj oprogramowania do edycji obrazów, aby przeprowadzić edycję tych zdjęć.
 Błąd Obrazu	Obrazów nie można przesyłać pomiędzy urządzeniami, które aktualnie odbierają lub wysyłają dane.	Zwiększ ilość pamięci dostępnej na karcie, np. poprzez usunięcie niechcianych zdjęć lub wybranie mniejszego rozmiaru dla przesyłanych obrazów.

Wskazanie na monitorze	Możliwa przyczyna	Rozwiązanie
		Wyłącz aparat i poczekaj na obniżenie temperatury wewnętrznej.
 Temperatura wewnątrz aparatu jest zbyt wysoka. Należy poczekać przed użytkowaniem aparatu na spadek temperatury.	Temperatura wewnętrzna aparatu wzrosła w wyniku ciągłego użycia.	Poczekaj chwilę na automatyczne wyłączenie się aparatu. Poczekaj, aż wewnętrzna temperatura aparatu obniży się przed ponownym użytkowaniem urządzenia.
 Bateria Rozładowana	Bateria jest rozładowana.	Naładuj baterię.
 Brak Połączenia	Aparat nie jest prawidłowo podłączony do komputera, drukarki, wyświetlacza HDMI lub innego urządzenia.	Podłącz ponownie aparat.
 Brak Papieru	W drukarce nie ma papieru.	Uzupełnij papier w drukarce.
 Brak Atramentu	W drukarce wyczerpał się atrament.	Wymień zasobnik z atramentem w drukarce.
 Zacięcie Papieru	W drukarce doszło do zacięcia papieru.	Usuń zablokowane arkusze papieru.
Zmieniono Ustawienia	Zasobnik papieru został wyjęty lub podczas ustawiania aparatu drukarka była manipulowana.	Nie zmieniaj ustawień drukarki podczas ustawiania aparatu.
 Błąd Drukowania	Wystąpił problem z drukarką i/lub aparatem.	Wyłącz aparat i drukarkę. Przed włączeniem drukarki sprawdź jej stan i usuń wszystkie usterki.
 Nie Można Drukować	Zdjęcia zapisane przy użyciu innych aparatów nie mogą być drukowane za pośrednictwem tego aparatu.	Do ich drukowania należy użyć komputera.
Obiektyw jest zablokowany. Proszę wysunąć obiektyw.	Wysuwany obiektyw nie zostaje wysunięty.	Wysuń obiektyw. (str. 16)
Sprawdź stan obiektywu	Wystąpiło nietypowe zjawisko między aparatem a obiektywem.	Wyłącz aparat, sprawdź połączenie z obiektywem i włącz ponownie aparat.

Czyszczenie i przechowywanie aparatu

Czyszczenie aparatu

Przed rozpoczęciem czyszczenia aparatu wyłącz aparat i wyjmij baterie.

Elementy zewnętrzne:

- Przecierać delikatnie miękką ściereczką. Jeśli aparat jest bardzo zabrudzony, nasącz ściereczkę słabym roztworem wody z mydłem i dobrze wyciśnij. Wytrzeć aparat wilgotną ściereczką i osuszyć go suchą ściereczką. Po używaniu aparatu na plaży można go przetrzeć wilgotną, dobrze wyciśniętą szmatką.

Monitor:

- Przecierać delikatnie miękką ściereczką.

Obiektyw:

- Zdmuchnij pył z soczewki dostępną w sprzedaży gruszką fotograficzną. Obiektyw wytrzyj delikatnie bibułą do czyszczenia obiektywów.

Przechowywanie

- Jeśli aparat nie będzie używany przez dłuższy czas, wyjmij z niego baterię i kartę. Przechowuj aparat w chłodnym, suchym i dobrze wentylowanym miejscu.
- Co pewien czas należy wkładać baterię do aparatu i sprawdzać jego funkcjonowanie.
- Przed założeniem tylnych pokryw zetrzyj kurz i wszelkie ciała obce z korpusu aparatu i pokryw.
- Zakładaj pokrywę na aparat, gdy obiektyw nie jest zamontowany, aby uniemożliwić wnikanie pyłu do wnętrza aparatu. Przed odłożeniem obiektywu pamiętaj o założeniu jego przedniej i tylnej pokrywy.
- Wyczyść aparat po użyciu.
- Nie przechowuj aparatu w pobliżu preparatów odstraszających owady.

Czyszczenie i sprawdzanie przetwornika obrazu

Aparat jest wyposażony w funkcję redukcji zapylenia, zapobiegającą dostawianiu się pyłu do przetwornika obrazu i usuwającą pył lub kurz z powierzchni przetwornika obrazu przy pomocy ultradźwiękowych wibracji. Funkcja redukcji zapylenia jest uaktywniana automatycznie po włączeniu aparatu.





Funkcja redukcji zapylenia jest uruchamiana w tym samym czasie, co operacja mapowanie pikseli służąca do sprawdzania przetwornika obrazu i obwodu przetwarzania obrazu. Ze względu na to, że funkcja redukcji zapylenia jest uaktywniana po każdym włączeniu aparatu, należy trzymać aparat poziomo, aby prawidłowo zadziałała.

Przestrogi

- Nie stosuj silnych rozpuszczalników takich jak benzen, alkohol ani materiałów nasączonych substancjami chemicznymi.
- Nie przechowuj aparatu w miejscach, w których są przetwarzane produkty chemiczne, ponieważ może to prowadzić do korozji aparatu.
- Jeżeli na obiektywie zostaną zabrudzenia, z czasem na jego powierzchni może się utworzyć trudna do usunięcia warstwa zabrudzeń.
- Jeżeli aparat nie był używany przez dłuższy czas, przed użyciem zawsze należy sprawdzić każdy jego element. Przed wykonaniem ważnego zdjęcia wykonaj zdjęcie próbne i sprawdź, czy aparat prawidłowo działa.

Mapowanie pikseli — kontrola funkcji przetwarzania obrazów

Operacja mapowania pikseli pozwala na sprawdzenie i regulowanie funkcji przetwornika obrazu i przetwarzania obrazu. Po użyciu wyświetlacza lub wykonaniu ciągłej serii zdjęć zaczekaj co najmniej minutę, zanim uaktywnisz funkcję mapowania pikseli, bo w przeciwnym wypadku może ona nie działać poprawnie.

- 1 Wybierz opcję [Pixel Mapping] na karcie  w menu użytkownika  (str. 104).
- 2 Naciśnij przycisk , a następnie przycisk .
 - Podczas wykonywania funkcji mapowania pikseli wyświetlany jest pasek [Busy]. Po zakończeniu mapowania pikseli zostanie wyświetlone menu.

Przestrogi

- Jeżeli podczas mapowania pikseli aparat zostanie przypadkowo wyłączony, zacznij ponownie od kroku 1.









Schemat menu

*1: Możliwość dodania do zestawu [Myset].

*2: Możliwość przywrócenia ustawień domyślnych po wybraniu opcji [Full] dla ustawienia [Reset].

*3: Możliwość przywrócenia ustawień domyślnych po wybraniu opcji [Basic] dla ustawienia [Reset].

Shooting Menu

Karta	Funkcja	Domyślnie	*1	*2	*3		
	Ustawianie Karty	—				80	
	Reset/Moje Ust.	—		✓		81	
	Tryb obrazu	 Natural	✓	✓	✓	72	
		Zdjęcie	 N	✓	✓	✓	74
		Movie	MOV FullHD 				
	Proporcje Obrazu	4:3	✓	✓	✓	73	
	Telekonwerter cyfr.	Off	✓	✓	✓	88	
	Keystone Comp.	Off		✓	✓	89	
		<input type="checkbox"/>	✓	✓	✓	58	
	Stb. Obrazu	Zdjęcie	S-I.S. Auto	✓	✓	✓	70
		Movie	M-I.S. On	✓	✓	✓	
	Bracketing		Off				84
		AE BKT	3F 1,0 EV				85
		WB BKT	A–B	—	✓	✓	
			G–M				
		FL BKT	—				85
		ISO BKT	—				85
	ART BKT	—				86	
	HDR	Off	✓	✓	✓	62	
	Wielokr. Ekspozyc.	Klatki	Off				86
		Auto Wzmocn.	Off		✓	✓	
		Nakładka	Off				
Ustaw. Time Lapse		Off				87	
	Klatki	99					
	Start czasu czekania	00:00:01		✓	✓		
	Czas interwału	00:00:01					
	Film Time Lapse	Off					
 RC Mode	Off	✓	✓	✓	139		

▶ Playback Menu

Karta	Funkcja		Domyślnie	*1	*2	*3		
▶		Start	—				68	
		BGM	Joy		✓	✓		
		Slajd	Wszystkie		✓	✓		
		Interwał Slajdu	3 sec		✓			
		Interwał Filmu	Krótki		✓			
			On		✓	✓	90	
	Edycja	Wyb. Image	Edycja RAW	—				90
			EdytJPEG	—				91
				—				92
		Nakładka Obr.	—				92	
	Zamówienie Druku		—				120	
	Kas. Ochrony		—				92	
Połączenie ze smartfonem		—				92		

Ÿ Setup Menu

Karta	Funkcja		Domyślnie	*1	*2	*3	
Ÿ			—				19
		*	—				93
			Ÿ ±0, ✨ ±0, Natural		✓		93
	Podgląd		0,5s	✓	✓		93
	Ustawienia Wi-Fi	Ustawienia poł. Wi-Fi	Prywatne		✓		93
		Prywatne hasło	—				
		Resetuj kolejność udostęp.	—				
		Resetuj ustawienia Wi-Fi	—				
	/ Menu Display	Menu Display	On		✓		93
		Menu Display	Off				
Firmware		—				93	

* Ustawienia różnią się w zależności od kraju zakupu aparatu.

⚙️ Custom Menu

Karta	Funkcja	Domyślnie	*1	*2	*3			
⚙️	AF/MF						95	
	Tryb AF	Zdjęcie	S-AF	✓	✓	✓		
		Movie	C-AF					
	Permanenty AF		Off	✓	✓	✓		
	AEL/AFL	S-AF	mode1					
		C-AF	mode2					
		Ręczne ustawianie ostrości	mode1	✓	✓	✓		
	Resetobiekt		On		✓	✓		
	Ostrość w BULB/TIME		On		✓	✓		
	Pierś.Ostr.		☺	✓	✓	✓		
	Asystent MF	Powiększenie	Off	✓	✓			
		Podglądanie	Off	✓	✓			
	[•••] Set Home				✓	✓		
	Podśw.AF		On	✓	✓	✓		
	☺ Face Priority			✓	✓			
Wsk. Pola AF		On		✓	✓			
Blokada C-AF		Off		✓	✓			

* Gdy opcja [☺Function] jest ustawiona na [Direct Function]

Karta	Funkcja	Domyślnie	*1	*2	*3	
	Przycisk/Pokrętko/Dźwignia	Function	[...]			
		Function	Multi funkcja			
		Function	REC			
		Function	AEL/AF-L			
		Function				
		Function				
		Function	*	✓	✓	
		Function	*			
		Function	[...]			
		Function	AEL/AF-L			
		Function	[...]			
		Function	Wstrzymaj AF			
		Dial Function	P			
	A		FNo./			
	S		Shutter/	✓	✓	
	M		Shutter/FNo.			
	Menu					
			Prev/Next/			
	Kierunek Obrótu	Ekspozycj	Pokrętko1			
		Ps	Pokrętko1	✓	✓	
	Funkcja pokr. trybu	Off		✓		
	Lever Function	mode1		✓		
	2+	Off		✓		
	Release/	Zwolnienie S	Off	✓	✓	✓
		Zwolnienie C	On	✓	✓	✓
		L fps	6 fps	✓	✓	✓
		H fps	10 fps	✓	✓	✓
		Image Stabilization	Off		✓	
W połowie spust z IS		On		✓		
Lens I.S. Priority		Off	✓	✓	✓	
Opóźn. wyzwolenia		Normalny		✓		

Karta	Funkcja	Domyślnie	*1	*2	*3		
		Disp/■)/PC					
		HDMI	Wyjście HDMI	1080i		✓	
		HDMI Control	Off		✓		
		Video Out	—				
		Control Settings	iAUTO	Live Guide		✓	
			P/A/S/M	Ster. Na Żywo		✓	
			ART	Menu Art.		✓	
			SCN	Menu Sceny		✓	
		/Info Settings	Info	Image Only, Overall	✓	✓	✓
			LV-Info	Image Only, , Level Gauge	✓	✓	
			Settings	25, Calendar	✓	✓	
		Wyświetlona Siatka	Off	✓	✓		
		Ust. Trybu Obrazowania	All On	✓	✓		
		Histogram Settings	Światła	255		✓	
			Cienie	0			
		Przewodnik Trybów	On		✓		
		Nocne Kadry	Off	✓	✓	✓	
		Szybkość rejestracji klatek	Normalny	✓	✓	✓	
		Tryb Art LV	mode1		✓		
		Expand LV Dyn. Range	On		✓		
		Redukcja migotania	Auto		✓		
		Tryb zbliżenia LV	mode2		✓		
		Lock	Off	✓	✓		
		Ustawienia podglądu	Biały	✓	✓		
		Podświetl. LCD	Hold	✓	✓	✓	
		Uśpienie	1 min	✓	✓	✓	
		Auto. wyłączenia	4g.		✓	✓	
		On	✓	✓	✓		
	Tryb USB	Auto		✓	✓		

98

99

Karta	Funkcja	Domyślnie	*1	*2	*3	
	Exp//ISO					
	Krok EV	1/3EV	✓	✓	✓	100
	Red.Szumu	Auto	✓	✓	✓	
	Filtr Szum.	Standard	✓	✓	✓	
	ISO	Auto	✓	✓	✓	
	Krok ISO	1/3EV	✓	✓	✓	
	Ust. Auto ISO	Górny limit: 1600 Wartość domyślna: 200	✓	✓	✓	
	Auto-ISO	P/A/S	✓	✓		100
	Pomiar		✓	✓	✓	
	Pomiar AEL	Auto	✓	✓	✓	
	Timer BULB/TIME	8 min	✓	✓	✓	
	Monitor BULB/TIME	-7	✓	✓		
	Live BULB	Off	✓	✓		
	Live TIME	0,5 s	✓	✓		
	Anti-Shock	Off	✓	✓	✓	
	Composite Settings	1 s	✓	✓		
	Custom					
	X-Sync.	1/320	✓	✓	✓	101
	Slow Limit	1/60	✓	✓	✓	
	+	Off	✓	✓	✓	

Karta	Funkcja	Domyślnie	*1	*2	*3			
	Wbudowany wizjer EVF							
	Styl wbud.wizjera EVF	Styl 3		✓		104		
	Info Settings	Level Gauge, Basic Information		✓				
	Displayed Grid	Off	✓	✓	✓			
	Auto przełącznik EVF	On		✓				
	EVF Adjust	EVF Auto Luminance	On	✓	✓		✓	
	Half Way Level	On		✓				
		Utility						
		Mapowanie pikseli	—				104	
		Fleksja Ekspozycji		±0	✓	✓		
Reg. Działania AF		Off						
Warning Level		±0		✓				
Battery Priority		Bat. uchw.zas.	✓	✓				
Korekta Poziomu		—		✓				
Ust. ekranu dotyk.		On		✓				
Eye-Fi	On		✓					
Electronic Zoom Speed	Zdjęcie Movie	Normalny Normalny		✓				

Accessory Port Menu

Karta	Funkcja	Domyślnie	*1	*2	*3		
	Współdzielenie PENPAL						
	Proszę czekać	—				117, 118	
	Książka adresowa	Lista adresowa	—				118
		Timer wyszukiwania	30sec		✓		
		Nowe parowanie	—				
	Mój PENPAL	—					
	Rozmiar wysył. zdj.	Rozm. 1: Małe		✓			
		Album PENPAL					
		Copy All	—				119
		Kas. Ochrony	—				
		Album Mem. Usage	—				
Album Mem. Setup		—					
Rozmiar kopii zdj.	Rozm. 2: Średnie		✓				
	Elektroniczny wizjer						
	EVF Adjust	±0, ±0		✓		119	
	Auto przełącznik EVF	On		✓			

Dane techniczne

■ Aparat

Typ produktu	
Typ produktu	Cyfrowy aparat fotograficzny z systemem wymiennych obiektywów 4/3
Obiektyw	M.Zuiko Digital, obiektywy systemu mikro 4/3
Mocowanie obiektywu	Bagnet mikro 4/3
Odpowiednik ogniskowej dla aparatu na film 35 mm	W przybliżeniu podwójna ogniskowa obiektywu
Matryca obrazu	
Typ produktu	Czujnik Live MOS 4/3"
Całkowita liczba pikseli	Ok. 16 850 000 pikseli
Efektywna liczba pikseli	Ok. 16 280 000 pikseli
Wymiary ekranu	17,3 mm (wys.) × 13,0 mm (szer.)
Współczynnik proporcji obrazu	1,33 (4:3)
Celownik	
Typ	Celownik elektroniczny z czujnikiem oka
Liczba pikseli	2 360 000 pikseli
Powiększenie	100%
Punkt oka	Ok. 21,0 mm (-1 m ⁻¹)
Funkcja podglądu na żywo	
Czujnik	Korzysta z czujnika Live MOS
Pole widzenia	100%
Monitor	
Typ produktu	3,0 cala, dotykowy, kolorowy ekran LCD TFT z możliwością zmiany kąta ustawienia
Całkowita liczba pikseli	Ok. 1 040 000 pikseli (współczynnik proporcji 3:2)
Migawka	
Typ produktu	Skomputeryzowana migawka na płaszczyźnie ogniskowej
Migawka	1/8 000 – 60 s, fotografowanie przy długiej ekspozycji, fotografowanie czasowe
Autofokus	
Typ produktu	Szybki autofocus obrazowy
Punkty ustawiania ostrości	81 punktów
Wybór punktu ostrości	Automatyczny, opcjonalny
Kontrola ekspozycji	
System pomiaru	System pomiaru TTL (pomiar przetwornika) Cyfrowy pomiar ESP/Pomiar centralnie ważony/Pomiar punktowy
Zakres pomiaru	EV -2–20 (odpowiednik obiektywu M.ZUIKO DIGITAL 17 mm f2,8, ISO 100)
Tryby fotografowania	i AUTO: iAUTO/ P : Program AE (można wykonać przesunięcie programu)/ A : Tryb priorytetu przysłony AE/ S : Tryb priorytetu migawki AE/ M : Ręczny/ II : PHOTO STORY/ ART : Filtr artystyczny/ SCN : Scena/ OFF : Sekwencja wideo
Czułość ISO	LOW, 200–25600 (przyrost 1/3, 1 EV)
Kompensacja ekspozycji	±5 EV (przyrost 1/3, 1/2, 1 EV)
Balans bieli	
Typ produktu	Matryca obrazu
Ustawienie trybu	Automatyczne, zaprogramowany balans bieli (7 ustawień), balans bieli użytkownika/balans bieli jednym przyciśnięciem

Nagrywanie	
Pamięć	SD, SDHC, SDXC i Eye-Fi Obsługa UHS-I
System zapisu	Zapis cyfrowy, JPEG (zgodne z regułami systemu plików dla cyfrowych aparatów fotograficznych (DCF)), format RAW, format MP
Zastosowane standardy	Exif 2.3, Digital Print Order Format (DPOF), PRINT Image Matching III, PictBridge
Dźwięk ze zdjęciami	Format Wave
Movie	MPEG-4 AVC/H.264 / Motion JPEG
Dźwięk	Stereo, PCM 48 kHz
Odtwarzanie	
Format wyświetlania	Pojedyncza klatka, odtwarzanie w zbliżeniu, wyświetlanie indeksu, wyświetlanie kalendarza
Wyzwalanie migawki	
Tryb wyzwalania migawki	wykonywanie pojedynczych zdjęć, fotografowanie sekwencyjne, samowyzwalacz
Fotografowanie sekwencyjne	Do 10 klatek na sekundę ()
Samowyzwalacz	Czas działania: 12 s/2 s/użytkownika
Funkcja oszczędzania energii	Przełączanie do trybu uśpienia: po 1 minucie, wyłączenie zasilania: po 4 godzinach (ustawienia tej funkcji można dostosować).
Zewnętrzna lampa błyskowa	
Tryb sterowania błyskiem	TTL-AUTO (przedbłysk TTL)/MANUAL
Czas synchronizacji	1/320 s lub dłużej (FL-LM2)
Bezprzewodowa sieć LAN	
Zgodność ze standardem	IEEE 802.11b/g/n
Złącze zewnętrzne	
Złącze wielofunkcyjne (złącze USB, złącze AV) / złącze mikro HDMI (typ D) / złącze akcesoriów dodatkowych / złącze zewnętrznej lampy błyskowej / gniazdo mikrofonu	
Zasilacz	
Bateria	Bateria litowo-jonowa ×1
Wymiary/masa	
Wymiary	130,4 mm (szer.)×93,5 mm (wys.)×63,1 mm (gł.) (bez części wystających)
Waga	Ok. 497 g (z baterią i kartą pamięci)
Środowisko robocze	
Temperatura	-10°C–40°C (praca) / -20°C–60°C (przechowywanie)
Wilgotność	30%–90% (praca)/10%–90% (przechowywanie)
Odporność na rozbryzgi wody	
Typ	Odpowiednik normy IEC 529 IPX1 (w warunkach testowych firmy OLYMPUS)

Nazwa HDMI, logo HDMI i termin High-Definition Multimedia Interface to znaki towarowe lub zastrzeżone znaki towarowe organizacji HDMI Licensing LLC.

HDMI™
HIGH-DEFINITION MULTIMEDIA INTERFACE

■ FL-LM2

Liczba przewodnia	7 (ISO100), 10 (ISO200)
Kąt błysku	Obejmuje kąt widzenia dla obiektywu 14 mm (odpowiednik 28 mm w formie 35 mm)
Wymiary	Ok. 44,3 mm (szer.) × 33,5 mm (wys.) × 52,5 mm (gł.)
Waga	Ok. 31 g
Odporność na rozbryzgi wody	Typ — odpowiednik normy IEC 529 IPX1 (w warunkach testowych firmy OLYMPUS)

■ Bateria litowo-jonowa

NR MODELU	BLN-1
Typ produktu	Bateria litowo-jonowa wielokrotnego ładowania
Napięcie nominalne	7,6 V (prąd stały)
Pojemność nominalna	1220 mAh
Liczba cykli ładowań i rozładowań	Ok. 500 (zależnie od warunków użytkowania)
Temperatura otoczenia	0°C–40°C (ładowanie)
Wymiary	Ok. 36,0 mm (szer.) × 15,4 mm (wys.) × 50,2 mm (gł.)
Waga	Ok. 52 g

■ Ładowarka litowo-jonowa

NR MODELU	BCN-1
Znamionowe napięcie wejścia	100V–240V (50/60Hz) (prąd przemienny)
Znamionowe napięcie wyjścia	Prąd stały 8,7 V, 600 mA
Czas ładowania	Ok. 4 godzin (w temperaturze pokojowej)
Temperatura otoczenia	0°C–40°C (praca) -20°C–60°C (przechowywanie)
Wymiary	Ok. 67 mm (szer.) × 26 mm (wys.) × 95,5 mm (gł.)
Waga (bez kabla sieciowego)	Ok. 77 g

- Kabel zasilający dołączony do tego urządzenia jest przeznaczony wyłącznie do stosowania z tym urządzeniem i nie należy go używać z innymi urządzeniami. Z tym urządzeniem nie należy używać kabli od innych urządzeń.

DANE TECHNICZNE MOGĄ BYĆ ZMIENIANE BEZ UPZIEDZENIA ORAZ BEZ JAKICHKOLWIEK ZOBOWIĄZAŃ ZE STRONY PRODUCENTA.

ZASADY BEZPIECZEŃSTWA



UWAGA

RYZIKO PORAŻENIA
PRĄDEM
NIE OTWIERAĆ



UWAGA: ABY OGRANICZYĆ RYZYKO PORAŻENIA PRĄDEM ELEKTRYCZNYM, NIE ZDEJMUJ POKRYW (RÓWNIEŻ TYLNEJ). WEWNĄTRZ APARATU NIE MA ŻADNYCH ELEMENTÓW PRZEZNACZONYCH DO OBSŁUGI LUB NAPRAWY PRZEZ UŻYTKOWNIKA. WSZELKIE CZYNNOŚCI SERWISOWE POWINNY BYĆ ZLECANE DO WYKONANIA ODPOWIEDNIO WYKwalifikowanemu PERSONELOWI SERWISU OLYMPUS.



Wykrzyknik umieszczony w trójkącie informuje o ważnych instrukcjach dotyczących działania i pielęgnacji, zawartych w załączonej do aparatu dokumentacji.



NIEBEZPIECZEŃSTWO

Jeśli podczas użytkowania produktu nie będą przestrzegane wskazówki podane pod tym symbolem, może to spowodować poważne obrażenia ciała lub śmierć.



OSTRZEŻENIE

Jeśli podczas użytkowania produktu nie będą przestrzegane wskazówki podane pod tym symbolem, może to spowodować obrażenia ciała lub śmierć.



UWAGA

Jeśli podczas użytkowania produktu nie będą przestrzegane wskazówki podane pod tym symbolem, może to spowodować lekkie obrażenia ciała, uszkodzenie sprzętu lub utratę ważnych danych.

OSTRZEŻENIE!

ABY UNIKAĆ NIEBEZPIECZEŃSTWA POŻARU I PORAŻENIA PRĄDEM, NIGDY NIE NALEŻY WYSTAWIAĆ PRODUKTU NA DZIAŁANIE WODY ANI UŻYWAĆ GO PRZY DUŻEJ WILGOTNOŚCI POWIETRZA.

Ostrzeżenia ogólne

Przeczytaj wszystkie wskazówki — przed rozpoczęciem korzystania z produktu przeczytaj całą instrukcję obsługi. Zachowaj wszystkie instrukcje i dokumenty na przyszłość.

Czyszczenie — Przed czyszczeniem zawsze odłącz produkt od ściennego gniazdka sieci elektrycznej. Do czyszczenia używaj tylko lekko wilgotnej szmatki. Do czyszczenia urządzenia nigdy nie używaj środków czyszczących w płynie lub aerozolu ani żadnych rozpuszczalników organicznych.

Wyposażenie dodatkowe — Dla bezpieczeństwa w celu uniknięcia uszkodzenia aparatu korzystaj wyłącznie z akcesoriów zalecanych przez firmę Olympus.

Woda i wilgoć — Zasady bezpieczeństwa dotyczące produktów o wodoodpornej konstrukcji zamieszczone w rozdziałach dotyczących odporności na wodę.

Ustawianie aparatu — Aby uniknąć uszkodzenia aparatu i zapobiec ewentualnemu wypadkowi, nigdy nie stawiaj aparatu na niestabilnej podstawie, statywie czy w niepewnym uchwycie.

Źródło zasilania — Produkt można podłączać tylko do źródła zasilania opisanego na etykiecie produktu.

Ciała obce — Aby uniknąć obrażeń ciała, nigdy nie wkładaj metalowych przedmiotów do wnętrza produktu.

Ciepło — Nigdy nie używaj ani nie przechowuj produktu w pobliżu źródła ciepła, takiego jak grzejnik, kaloryfer, piecyk i inne urządzenia grzewcze, a także w pobliżu wzmacniaczy stereo.

Środki ostrożności dotyczące korzystania z aparatu

⚠ OSTRZEŻENIE

- **Nie należy korzystać z aparatu w pobliżu łatwopalnych lub wybuchowych gazów.**
- **Nie używaj lampy błyskowej i diody LED w niedalekiej odległości od osób (niemowlęta, małe dzieci itp.).**
Zdjęcia należy robić w odległości przynajmniej 1 metra od twarzy fotografowanych osób. Zadziałanie lampy błyskowej za blisko oczu fotografowanej osoby może spowodować chwilową utratę wzroku.
- **Aparat należy trzymać z daleka od małych dzieci, niemowląt oraz zwierząt (np. domowych).**

Aparat należy zawsze używać i przechowywać w miejscach niedostępnych dla małych dzieci i niemowląt, aby uchronić je przed poniższymi niebezpiecznymi sytuacjami, które mogą stać się przyczyną poważnych obrażeń ciała:

- Zapłatanie się w pasek aparatu, co może prowadzić do uduszenia.
- Przypadkowemu połknięciu baterii, kart lub innych małych elementów.
- Przypadkowe błyśnięcie lampą we własne oczy lub w oczy dziecka.
- Przypadkowe zranienie ruchomymi częściami aparatu.
- **Nie patrz przez aparat na słońce lub inne silne źródło światła.**
- **Nie używaj ani nie przechowuj aparatu w zakurzonych lub wilgotnych miejscach.**
- **Nie zasłaniaj ręką lampy przy błysku.**

⚠ UWAGA

- **Jeśli aparat wydziela dziwny zapach, odgłosy lub dym, natychmiast go wyłącz.**
Nigdy nie wyjmuj wtedy baterii gołymi rękami; grozi to pożarem lub poparzeniem dłoni.
- **Nigdy nie trzymaj ani nie obsługuj aparatu mokrymi rękami.**
- **Nie pozostawiaj aparatu w miejscach, w których może być on narażony na działanie wysokich temperatur.**
Wysokie temperatury mogą powodować uszkodzenie części aparatu, a w niektórych przypadkach nawet jego zapalenie. Nie używaj ładowarki, gdy jest ona czymś przykryta (np. kocem). Może to spowodować przegrzanie i pożar.
- **Zachowaj ostrożność przy obsłudze aparatu, aby nie doznać lekkiego poparzenia.**

Jeśli aparat zawiera metalowe części, ich nagrzanie może spowodować poparzenie. Należy zwrócić uwagę na następujące problemy:

- Aparat rozgrzewa się wskutek dłuższego używania. Trzymany w rękę gorący aparat może spowodować lekkie oparzenie.
- W miejscach o ekstremalnie niskich temperaturach temperatura korpusu aparatu może być niższa od temperatury otoczenia. Jeśli to możliwe, w niskich temperaturach aparat należy obsługiwać w rękawiczkach.
- **Z paskiem do noszenia aparatu należy się obchodzić ostrożnie.**
Podczas noszenia aparatu należy się ostrożnie obchodzić z paskiem. Może on łatwo zaczepić się o wystający przedmiot i spowodować poważne uszkodzenie.

Środki ostrożności dotyczące korzystania z baterii

Należy postępować zgodnie z przedstawionymi poniżej wskazówkami, aby zapobiec wyciekowi elektrolitu, przegrzewaniu i zapłonowi baterii, wybuchowi, porażeniom prądem i poparzeniom.

⚠ NIEBEZPIECZEŃSTWO

- Aparat pracuje na baterii litowo-jonowej zgodnej z wymogami firmy Olympus. Baterię tę należy ładować za pomocą wskazanej przez producenta ładowarki. Nie używać żadnych innych ładowarek.
- Nigdy nie podgrzewać baterii ani nie wrzucać ich do ognia.
- Przenosząc lub przechowując baterie należy uważać, by nie stykały się one z żadnymi metalowymi przedmiotami, takimi jak biżuteria, spinki, zszywacze itp.
- Nigdy nie należy przechowywać baterii w miejscach bezpośrednio nasłonecznionych lub w których temperatura jest wysoka, na przykład w nagrzanym samochodzie, w pobliżu źródła ciepła itp.
- Aby zapobiec wyciekowi elektrolitu lub uszkodzeniu biegunów baterii, należy ich używać zgodnie z przedstawionymi poniżej wskazówkami. W żadnym wypadku nie należy demontować ani baterii ani ich przerabiać, np. przez lutowanie itp.
- Jeśli elektrolit z baterii dostanie się do oczu, należy natychmiast przemyć oczy czystą, chłodną, bieżącą wodą, a następnie jak najszybciej skorzystać z pomocy lekarskiej.
- Baterie należy zawsze przechowywać w miejscach niedostępnych dla małych dzieci. Jeśli dziecko połknie baterię, należy natychmiast skorzystać z pomocy lekarskiej.

- W przypadku zauważenia, że ładowarka wydziela dym, ciepło lub dziwny zapach bądź emituje nietypowy hałas, należy natychmiast przerwać użycie i odłączyć ładowarkę od gniazda elektrycznego, a następnie skontaktować się z autoryzowanym przedstawicielem lub centrum serwisowym.

⚠ OSTRZEŻENIE

- Baterie powinny być zawsze suche.
- Aby zapobiec wyciekaniu elektrolitu z baterii, przegrzaniu lub wybuchowi baterii, należy używać wyłącznie baterii zalecanych dla tego produktu.
- Baterie należy zainstalować w aparacie w sposób opisany w instrukcji obsługi.
- Jeśli baterie przeznaczone do wielokrotnego ładowania (akumulatorki) nie naładują się w określonym przez producenta czasie, należy przerwać ładowanie i nie używać takich baterii.
- Nie należy używać baterii pękniętych lub uszkodzonych.
- Jeśli z baterii wycieknie elektrolit, zmieni on kolor lub kształt albo wykaże inne nietypowe oznaki podczas pracy, należy natychmiast przerwać używanie aparatu.
- Jeśli elektrolit z baterii dostanie się na ubranie lub skórę, należy natychmiast zdjąć ubranie i przemyć skażone miejsca czystą, zimną, bieżącą wodą. Jeżeli elektrolit powoduje poparzenia skóry, należy jak najszybciej skorzystać z pomocy lekarskiej.
- Nie wolno poddawać baterii silnym wstrząsom lub ciągłym wibracjom.

⚠ UWAGA

- Przed włożeniem baterii do aparatu należy zawsze sprawdzić, czy nie wykazuje ona wycieków, odbarwień, odkształceń czy innych nietypowych oznak.
- Przy dłuższym użyciu bateria może nagrzać się do wysokiej temperatury. Aby uniknąć lekkich poparzeń, nie należy wyjmować baterii od razu po zakończeniu używania aparatu.
- Jeżeli aparat ma być przechowywany przez dłuższy czas, należy z niego wyjąć baterię.
- Ten aparat pracuje na baterii litowo-jonowej zgodnej z wymogami firmy Olympus. Nie należy używać innych typów baterii. W celu zapewnienia bezpiecznego i właściwego korzystania z baterii, należy przed użyciem zapoznać się z instrukcją jej użytkowania.
- Jeżeli zaciski baterii staną się wilgotne lub zablokowane, może to spowodować brak styku z aparatem. Przed użyciem baterię należy dokładnie wytrzeć suchą szmatką.
- Przed pierwszym użyciem lub po dłuższym

okresie nieużywania należy zawsze naładować baterię.

- Używając w niskich temperaturach aparatu zasilanego baterią, należy, o ile jest to możliwe, trzymać aparat wraz z zapasowymi bateriami w jak najcieplejszym miejscu. Bateria, która w niskich temperaturach może się wydawać wyczerpana, może odzyskać normalną moc po ogrzaniu do temperatury pokojowej.
- Liczba zdjęć, jaką można wykonać, zależy od warunków fotografowania oraz baterii.
- Przed dłuższą podróżą, w szczególności za granicę, należy się zaopatrzyć w dodatkowe baterie. Zalecany typ baterii może być trudno dostępny podczas podróży.
- Jeśli aparat ma nie być używany przez dłuższy czas, należy go umieścić w chłodnym miejscu.
- Oddawaj baterie do punktów recyklingu — pomóż chronić naturalne zasoby naszej planety. Wyrzucając zużyte baterie, należy pamiętać o zakryciu ich złączy oraz zawsze przestrzegać lokalnych praw i uregulowań.

Środki ostrożności dotyczące korzystania z funkcji bezprzewodowej sieci LAN

⚠ OSTRZEŻENIE

- **Aparat należy wyłączać w szpitalach, a także w miejscach, w których znajdują się urządzenia medyczne.**
Fale radiowe generowane przez aparat mogą mieć niekorzystny wpływ na urządzenia medyczne i powodować awarie, w następstwie których może dojść do wypadku.
- **Aparat należy wyłączyć na pokładzie samolotu.**
Korzystanie z urządzeń bezprzewodowych na pokładzie samolotu może stanowić zagrożenie dla bezpieczeństwa podczas lotu.

Warunki użytkowania aparatu

- Aby chronić precyzyjne elementy niniejszego produktu, nigdy podczas używania lub przechowywania nie należy pozostawiać aparatu w następujących miejscach:
 - W miejscach o wysokiej, ekstremalnie wysokiej lub ekstremalnie zmiennej temperaturze i/lub wilgotności.
 - W miejscach narażonych na bezpośrednie działanie promieni słonecznych, na plaży, w zamkniętym samochodzie lub w pobliżu źródeł ciepła (grzejników, kaloryferów itp.) lub nawilzaczy powietrza.
 - w miejscach zapaszczonech lub zakurzonych i zapyłonych,
 - w pobliżu materiałów łatwopalnych i wybuchowych,

- w miejscach wilgotnych, np. w łazience lub na deszczu. Przy używaniu produktu z obudowami zabezpieczającymi przez czynnikami pogodowymi należy się zapoznać z instrukcjami obsługi tych obudów,
 - w miejscach narażonych na silne wibracje.
 - Nie należy nigdy upuszczać aparatu i narażać go na silne wstrząsy lub drgania.
 - Kiedy aparat jest umieszczony na statywie, do regulacji jego położenia należy używać głowicy statywu. Nie zginać aparatu.
 - Nie zostawiać aparatu z obiektywem skierowanym bezpośrednio na słońce. Może to spowodować uszkodzenie obiektywu lub kurtny migawki, nieprawidłowe kolory, efekty tzw. „zjawy” na matrycy aparatu lub nawet zapalenie się aparatu.
 - Nie kierować światła do wnętrza urządzenia przez celownik. Zignorowanie tej uwagi może spowodować wypalenie obrazu.
 - Nie dotykaj elektrycznych styków aparatu i wymiennych obiektywów. Pamiętaj o założeniu pokrywy po zdjęciu obiektywu.
 - Jeśli aparat ma być przechowywany przez dłuższy czas, należy z niego wyjąć baterię. Przechowywać aparat w chłodnym, suchym miejscu, aby zapobiec skraplaniu pary wodnej lub powstawaniu pleśni w jego wnętrzu. Po dłuższym okresie przechowywania sprawdzić, czy aparat nadal działa funkcjonuje, np. włączając go i naciskając spust migawki.
 - Aparat może nie działać prawidłowo, gdy jest używany w miejscach, w których jest narażony na działanie pola magnetycznego/elektromagnetycznego, fal radiowych lub wysokich napięć, np. w pobliżu telewizora, kuchenki mikrofalowej, konsoli do gier wideo, głośników, dużego monitora, wieży telewizyjno-radiowej lub wieży transmisyjnej. W takim przypadku przed dalszym korzystaniem z aparatu należy go wyłączyć i włączyć ponownie.
 - Zawsze przestrzegać opisanych w instrukcji obsługi aparatu ograniczeń dotyczących do wymagań systemowych.
 - Nie należy bezpośrednio dotykać ani wycierać przetwornika obrazu aparatu.
- W górnej/dolnej części monitora może pojawiać się jasny pasek, lecz nie świadczy to o jego nieprawidłowym działaniu.
 - Jeśli obiekt oglądany jest przez aparat pod kątem, jego krawędzie na monitorze mogą wydawać się postrzępione. Nie świadczy to o nieprawidłowym działaniu monitora i będzie mniej widoczne w trybie odtwarzania zdjęć.
 - W miejscach o niskiej temperaturze włączanie monitora może długo trwać, bądź jego kolor może się czasowo zmienić.
W przypadku używania aparatu w ekstremalnie zimnych miejscach korzystne jest umieszczenie go od czasu do czasu w cieplejszym miejscu. Monitor gorzej działający w niskich temperaturach powróci do normalnego stanu w normalnej temperaturze.
 - Monitor wykonany jest z zastosowaniem precyzyjnej technologii. Na wyświetlaczu mogą się jednak stale pojawiać się ciemne lub jasne punkty.
W zależności od charakterystyki lub kąta, pod jakim użytkownik patrzy na monitor, punkty te mogą nie mieć jednolitego koloru i jasności. Nie jest to oznaką nieprawidłowości.

Obiektyw

- Nie należy go zanurzać w wodzie ani ochładzać wodą.
- Nie należy go upuszczać lub działać na niego dużą siłą.
- Nie trzymać za ruchome części obiektywu.
- Nie dotykaj powierzchni szklanej obiektywu.
- Nie dotykaj styków obiektywu.
- Nie poddawać gwałtownym zmianom temperatury.

Zastrzeżenia prawne

- Firma Olympus nie ponosi odpowiedzialności ani nie udziela gwarancji w związku z uszkodzeniami, utratą spodziewanych zysków (przy zgodnym z prawem korzystaniu z aparatu) ani uszkodzeniami osób trzecich występującymi wskutek nieprawidłowego użytkowania produktu.
- Olympus nie ponosi odpowiedzialności ani nie udziela gwarancji w związku z uszkodzeniami lub utratą spodziewanych zysków (przy zgodnym z prawem korzystaniu z aparatu), występującymi wskutek skasowania danych dotyczących zdjęć.

Wykluczenie odpowiedzialności

- Firma Olympus nie ponosi odpowiedzialności ani nie udziela żadnych gwarancji, bezpośrednich ani pośrednich, w związku z treścią niniejszej instrukcji oraz oprogramowania, i nie będzie ponosić odpowiedzialności prawnej za żadną domyślną gwarancję ani za przydatność produktu do

Monitor

Wyświetlacz znajdujący się z tyłu aparatu to monitor LCD.

- W mało prawdopodobnym przypadku pęknięcia wyświetlacza nie należy wkładać ciekłych kryształów do ust. Materiał, który przywarł do rąk, stóp lub materiału, należy natychmiast splukać.

obrotu handlowego bądź jego przydatność do określonego celu oraz za żadne szkody następcze, losowe lub pośrednie (w tym także, ale nie tylko, utratę zysków, przerwy w prowadzeniu działalności gospodarczej lub utratę danych związanych z działalnością gospodarczą), powstałe w wyniku korzystania lub niemożności skorzystania z tych materiałów pisemnych, oprogramowania lub sprzętu. Systemy prawne niektórych krajów nie dopuszczają ograniczenia lub wykluczenia odpowiedzialności za szkody następcze lub losowe bądź gwarancji domniemanej, w związku z czym może się ono nie stosować do niektórych klientów.

- Firma Olympus zastrzega sobie wszelkie prawa do niniejszej instrukcji.

Ostrzeżenie

Nieautoryzowane fotografowanie bądź korzystanie z materiałów chronionych prawem autorskim może stanowić naruszenie obowiązujących praw autorskich. Firma Olympus nie ponosi odpowiedzialności za inne autoryzowane fotografowanie oraz inne działania naruszające prawa autorskie.

Informacja o prawach autorskich

Wszelkie prawa zastrzeżone. Żadna część tych materiałów pisemnych ani oprogramowania nie może być powielana bądź wykorzystywana w żadnej formie, elektronicznej ani mechanicznej (włącznie z kserowaniem i nagrywaniem), ani też przy użyciu żadnych innych nośników i baz danych, bez uprzedniej pisemnej zgody firmy Olympus. Firma Olympus nie ponosi odpowiedzialności w związku z korzystaniem z informacji zawartych w tej instrukcji obsługi lub w oprogramowaniu ani za powstałe na skutek korzystania z tych informacji szkody. Firma Olympus zastrzega sobie prawo do zmian funkcji i treści tej publikacji lub oprogramowania bez uprzedzenia.

Oświadczenie o zgodności z przepisami FCC

To urządzenie zostało przetestowane i spełnia wymagania stawiane urządzeniom cyfrowym klasy B zgodnie z częścią 15 przepisów FCC. Te ograniczenia opracowano, aby zapewnić należyłą ochronę przed szkodliwym wpływem zakłóceń w miejscach zamieszkania. Niniejszy sprzęt generuje, wykorzystuje oraz może emitować fale o częstotliwościach radiowych i — jeśli nie jest zainstalowany i użytkowany zgodnie z instrukcją obsługi — może powodować szkodliwe zakłócenia komunikacji radiowej. Nie ma jednak gwarancji, że w określonej instalacji nie wystąpią żadne zakłócenia. Jeśli sprzęt negatywnie wpływa na odbiór sygnału radiowego lub telewizyjnego (co

można określić, włączając i wyłączając sprzęt), użytkownik powinien skorygować zakłócenia, wykonując jedno lub kilka z poniższych działań:

- Zmiana orientacji lub położenia anteny odbiorczej.
- Zwiększenie odległości między urządzeniem i odbiornikiem.
- Podłączenie urządzenia do obwodu innego niż ten, do którego podłączony jest odbiornik.
- Skonsultowanie się ze sprzedawcą lub doświadczonym technikiem radio-telewizyjnym w celu uzyskania pomocy.
- Do połączenia aparatu z komputerami osobistymi z obsługą portu USB należy używać tylko kabla USB dostarczonego przez firmę OLYMPUS.

Ostrzeżenia dotyczące zgodności z przepisami FCC

Zmiany i modyfikacje tego urządzenia, które nie są autoryzowane przez organizację odpowiedzialną za zapewnienie zgodności z przepisami, mogą anulować prawo do używania urządzenia.

Ten nadajnik nie może się znajdować w tym samym miejscu ani działać w połączeniu z żadną inną anteną ani nadajnikiem.

To urządzenie spełnia ograniczenia FCC/IC dotyczące emitowania promieniowania dla niekontrolowanego środowiska oraz wszystkie zalecenia i reguły dotyczące częstotliwości radiowych zawarte w dokumencie FCC, w dodatku C dotyczącym OET65 i RSS-102. To urządzenie charakteryzuje się bardzo niskim poziomem energii RF, dlatego nie było potrzeby testowania wartości współczynnika absorpcji (SAR).

Używać wyłącznie przystosowanych do produktu baterii wielokrotnego ładowania i ładowarek baterii

Stanowczo zalecamy używanie wyłącznie oryginalnych, przystosowanych do produktów firmy Olympus baterii wielokrotnego ładowania i ładowarek baterii.

Używanie nieoryginalnej baterii wielokrotnego ładowania i/lub ładowarki baterii może spowodować pożar lub zranienia spowodowane wyciekami elektrolitu, nagraniem i zapłonem albo uszkodzeniem baterii. Firma Olympus nie odpowiada za wypadki i szkody, które mogą być spowodowane przez używanie baterii i/lub ładowarek baterii nie będących oryginalnymi akcesoriami firmy Olympus.

Dla klientów w Ameryce Północnej, Środkowej, Południowej i na Wyspach Karaibskich

Deklaracja zgodności

Numer modelu : E-M1

Nazwa handlowa : OLYMPUS

Osoba odpowiedzialna : **OLYMPUS IMAGING AMERICA INC.**

Adres : 3500 Corporate Parkway, P. O. Box 610, Center Valley, PA 18034-0610, USA

Telefon : 484-896-5000

Na podstawie przeprowadzonych badań urządzenie spełnia normy FCC

DO UŻYTKU DOMOWEGO LUB BIUROWEGO

To urządzenie spełnia normy FCC, część 15, oraz kanadyjskie normy branżowe dotyczące urządzeń RSS zwolnionych z licencji. Działanie zależy od dwóch poniższych warunków:

- (1) Urządzenie nie może generować szkodliwych zakłóceń.
- (2) Urządzenie musi przyjmować wszelkie odbierane zakłócenia, włącznie z zakłóceniami mogącymi powodować niepożądane działanie.

To urządzenie cyfrowe klasy B jest zgodne z kanadyjską normą ICES-003. CAN ICES-3(B)/NMB-3(B)

AMERYKAŃSKA OGRANICZONA GWARANCJA FIRMY OLYMPUS — PRODUKTY DO OBRAZOWANIA FIRMY OLYMPUS AMERICA INC.

Firma Olympus® gwarantuje, że załączone produkty do obrazowania i powiązane akcesoria firmy Olympus® (nazywane pojedynczo „produktem” i wspólnie „produktami”) będą wolne od wad materiałowych i produkcyjnych w normalnych warunkach użytkowania i obsługi przez okres jednego (1) roku od daty zakupu.

Jeśli jakkolwiek Produkt okaże się wadliwy w okresie jednorocznej gwarancji, klient musi zwrócić wadliwy Produkt do autoryzowanego centrum serwisowego firmy Olympus wskazanego przez firmę Olympus zgodnie z procedurą przedstawioną poniżej (patrz sekcja „CZYNNOŚCI DO WYKONANIA, KIEDY WYMAGANA JEST NAPRAWA”).

Firma Olympus według własnego uznania naprawi, wymieni lub wyreguluje wadliwy Produkt na koszt firmy Olympus, pod warunkiem, że eksperzyta firmy Olympus i kontrola fabryczna potwierdzą, że (a) taka wada powstała podczas normalnego i prawidłowego użytkowania oraz (b) Produkt jest objęty tą ograniczoną gwarancją.

Naprawa, wymiana lub regulacja wadliwych Produktów stanowi jedyne zobowiązanie firmy Olympus oraz jedyny środek naprawczy dla klienta w ramach niniejszej gwarancji. Naprawa lub wymiana Produktu nie będzie skutkowałą przedłużeniem okresu niniejszej gwarancji, chyba że wymagają tego przepisy prawa.

O ile przepisy prawa nie stanowią inaczej, klient jest odpowiedzialny za opłacenie wysyłki Produktów do wskazanego centrum serwisowego firmy Olympus. Firma Olympus nie jest zobowiązana do wykonania konserwacji prewencyjnej, instalacji, dezinstalacji ani konserwacji.

Firma Olympus zastrzega sobie prawo (i) do użycia odnowionych, naprawionych i/lub naprawialnych części używanych (spełniających standardy zapewniania jakości firmy Olympus) dla napraw gwarancyjnych lub dowolnych innych napraw, oraz (ii) do wprowadzania dowolnych zmian wewnętrznej lub zewnętrznej konstrukcji i/lub funkcji w swoich produktach bez żadnej powinności w zakresie wprowadzenia takich zmian do Produktów.

ELEMENTY NIEOBJĘTE TĄ OGRANICZONĄ GWARANCJĄ

Poniżej przedstawiono elementy wykluczone z tej ograniczonej gwarancji, które nie podlegają żadnej gwarancji firmy Olympus, zarówno wyrażonej, wynikowej, jak i prawnej:

- (a) produkty i akcesoria, które nie zostały wyprodukowane przez firmę Olympus i/ lub nie mają oznaczenia marki „OLYMPUS” (gwarancje na produkty i akcesoria innych producentów, które mogą być dystrybuowane przez firmę Olympus, spoczywają na producentach takich produktów i akcesoriów zgodnie z warunkami i okresem obowiązywania gwarancji tych producentów);
- (b) dowolne produkty, które były demontowane, naprawiane, manipulowane, zmieniane lub modyfikowane przez inne osoby niż personel autoryzowanego serwisu firmy Olympus, chyba że naprawy dokonane przez inne osoby zostały dokonane za pisemną zgodą firmy Olympus;

- (c) usterki lub uszkodzenia Produktów wynikające z zużycia, niewłaściwego użycia, nadużycia, zaniedbania, piasku, cieczy, uderzenia, nieprawidłowego przechowywania, nieprzestrzegania zaplanowanych czynności operatora lub konserwacji, wycieku baterii, użycia akcesoriów, materiałów eksploatacyjnych lub innych materiałów pod marką inną niż „OLYMPUS”, bądź z użycia Produktów z niekompatybilnymi urządzeniami;
- (d) oprogramowanie;
- (e) materiały i materiały eksploatacyjne (między innymi lampy, tusz, papier, film, odbitki, negatywy, kable i baterie);
- (f) produkty niezawierające poprawnie umieszczonego i zarejestrowanego numeru seryjnego firmy Olympus, chyba że stanowią one model, w przypadku którego firma Olympus nie umieszcza i nie rejestruje numerów seryjnych;
- (g) produkty wysłane, dostarczone, zakupione lub sprzedane przez sprzedawców znajdujących się poza obszarem Ameryki Północnej, Ameryki Środkowej, Ameryki Południowej i Karaibów; i/lub
- (h) produkty, które nie są przeznaczone lub autoryzowane do sprzedaży na obszarze Ameryki Północnej, Ameryki Środkowej, Ameryki Południowej i Karaibów (tj. produkty dostępne na szarym rynku).

WYKLUCZENIE ODPOWIEDZIALNOŚCI; OGRANICZENIE ODPOWIEDZIALNOŚCI ODSZKODOWAWCZEJ; POTWIERDZENIE CAŁEJ UMOWY GWARANCYJNEJ; ZAMIERZONY BENEFICJENT Z WYJĄTKIEM PRZEDSTAWIONEJ POWYŻEJ GWARANCJI FIRMA OLYMPUS NIE OKREŚLA ANI NIE ODRZUCA ŻADNYCH INNYCH OŚWIADCZEŃ, GWARANCJI I WARUNKÓW DOTYCZĄCYCH PRODUKTÓW, ZARÓWNO POŚREDNICH, JAK I BEZPOŚREDNICH, WYRAŻONYCH LUB WYNIKOWYCH BĄDŹ WYNIKAJĄCYCH Z PRZEPISÓW PRAWNYCH I PORZĄDKOWYCH, WYKORZYSTANIA KOMERCYJNEGO I INNYCH, W TYM MIĘDZY INNYMI Z GWARANCJAMI LUB OŚWIADCZENIAMI W ZAKRESIE PRZYDATNOŚCI, NIEZAWODNOŚCI, PROJEKTU, DZIAŁANIA LUB STANU PRODUKTÓW (LUB JAKIEJKOLWIEK ICH CZĘŚCI) BĄDŹ PRZYDATNOŚCI HANDLOWEJ PRODUKTÓW LUB ICH PRZYDATNOŚCI DO OKREŚLONEGO CELU, ALBO ZWIĄZANYCH Z NARUSZENIEM JAKIEGOKOLWIEK PATENTU, PRAW AUTORSKICH LUB INNYCH PRAW WŁASNOŚCIOWYCH WYKORZYSTANYCH LUB WŁĄCZONYCH DO TYCH PRODUKTÓW. JEŚLI MAJĄ ZASTOSOWANIE JAKIEJKOLWIEK

GWARANCJE WYNIKAJĄCE Z OBOWIĄZUJĄCYCH PRZEPISÓW, ICH CZAS OBOWIĄZYWANIA JEST OGRANICZONY ZGODNIE Z DŁUGOŚCIĄ TEJ OGRANICZONEJ GWARANCJI.

NIEKTÓRE KRAJE MOGĄ NIE UZNAWAĆ ZASTRZEŻENIA LUB OGRANICZENIA GWARANCJI I/LUB OGRANICZENIA ODPOWIEDZIALNOŚCI, PRZEZ CO POWYŻSZE ZASTRZEŻENIA I WYJĄTKI MOGĄ NIE MIEĆ ZASTOSOWANIA.

KLIENT MOŻE MIEĆ TAKŻE INNE I/ LUB DODATKOWE PRAWA I ŚRODKI ZAPOBIEGAWCZE, KTÓRE RÓŻNIĄ SIĘ W ZALEŻNOŚCI OD KRAJU.

KLIENT POTWIERDZA I ZGADZA SIĘ, ŻE FIRMA OLYMPUS NIE BĘDZIE ODPOWIEDZIALNA ZA JAKIEJKOLWIEK STRATY KLIENTA WYNIKAJĄCE Z OPÓŹNIONEJ PRZESYŁKI, AWARII PRODUKTU, PROJEKTU PRODUKTU, WYBORU LUB PRODUKCJI, UTRATY ZDJĘĆ LUB DANYCH BĄDŹ Z JAKIEJKOLWIEK INNEJ PRZYCZYNY, NIEZALEŻNIE OD TEGO, CZY TA ODPOWIEDZIALNOŚĆ ZOSTAŁA WYRAŻONA W UMOWIE, JEST DELIKTOWA (WŁĄCZNIE Z ZANIEDBANIEM I ŚCISŁĄ ODPOWIEDZIALNOŚCIĄ ZA PRODUKT) LUB W INNY SPOSÓB. W ŻADNYM PRZYPADKU FIRMA OLYMPUS NIE BĘDZIE ODPOWIEDZIALNA ZA JAKIEJKOLWIEK STRATY POŚREDNIE, PRZYPADKOWE, WYNIKOWE LUB SPECJALNE JAKIEGOKOLWIEK RODZAJU (W TYM BEZ ŻADNYCH OGRANICZEŃ ZA UTRATĘ ZYSKÓW LUB MOŻLIWOŚCI UŻYCIA), NIEZALEŻNIE OD TEGO, CZY FIRMA OLYMPUS ZOSTAŁA LUB POWINNA ZOSTAĆ POINFORMOWANA O MOŻLIWOŚCI WYSTĄPIENIA TAKIEJ POTENCJALNEJ UTRATY LUB STRATY.

Oświadczenia i gwarancje dokonane przez jakąkolwiek osobę, w tym między innymi przez sprzedawców, przedstawicieli, przedstawicieli handlowych firmy Olympus, które są niespójne lub niezgodne bądź uzupełniają warunki tej ograniczonej gwarancji, nie będą wiążące dla firmy Olympus, chyba że zostaną przedstawione w formie pisemnej i jednoznacznie zatwierdzone przez autoryzowanego pracownika firmy Olympus. Niniejsza gwarancja stanowi pełne i wyłączne wyrażenie gwarancji, jaką firma Olympus zgadza się świadczyć w odniesieniu do Produktów, a także zastąpi wszelkie wcześniejsze i obecne, ustne lub pisemne umowy, zrozumienia, oferty i komunikację odnoszącą się do tej kwestii. Niniejsza gwarancja jest przeznaczona wyłącznie dla pierwotnego klienta i nie może zostać przeniesiona lub przypisana.

CZYNNOŚCI DO WYKONANIA, KIEDY WYMAGANA JEST NAPRAWA

Klient powinien się skontaktować z zespołem obsługi klienta firmy Olympus wyznaczonym dla regionu klienta w celu koordynacji przesyłki Produktu do naprawy. Aby się skontaktować z zespołem obsługi klienta firmy Olympus w regionie klienta, należy odwiedzić odpowiednią stronę internetową lub zadzwonić pod odpowiedni numer telefonu:

Kanada:

www.olympuscanada.com/repair / 1-800-622-6372

USA:

www.olympusamerica.com/repair / 1-800-622-6372

Ameryka Łacińska:

www.olympusamericalatina.com

Przed wysłaniem Produktu do firmy Olympus w celu przeprowadzenia naprawy klient jest zobowiązany do skopiowania lub przeniesienia obrazów lub innych danych zapisanych na Produkcie na inny nośnik służący do przechowywania obrazów lub innych danych.

W ŻADNYM PRZYPADKU FIRMA OLYMPUS NIE BĘDZIE ODPOWIEDZIALNA ZA ZAPISANIE, ZACHOWANIE LUB UTRZYMANIE JAKICHKOLWIEK ZDJĘĆ LUB DANYCH ZAPISANYCH NA PRODUKCIE OTRZYMANYM W CELU NAPRAWY BĄDŹ JAKIEGOKOLWIEK FILMU ZNAJDUJĄCEGO SIĘ W PRODUKCIE OTRZYMANYM W CELU NAPRAWY. PONADTO FIRMA OLYMPUS NIE BĘDZIE ODPOWIEDZIALNA ZA JAKIEKOLWIEK STRATY WYNIKAJĄCE Z USZKODZENIA LUB NARUSZENIA ZDJĘĆ LUB DANYCH PODCZAS WYKONYWANIA NAPRAWY (WŁĄCZNIE, BEZ ŻADNYCH OGRANICZEŃ, ZE STRATAMI POŚREDNIMI, PRZYPADKOWYMI, WYNIKOWYMI LUB SPECJALNYMI, UTRATĄ ZYSKÓW LUB MOŻLIWOŚCI UŻYCIA), NIEZALEŻNIE OD TEGO, CZY FIRMA OLYMPUS ZOSTAŁA LUB POWINNA ZOSTAĆ POINFORMOWANA O MOŻLIWOŚCI WYSTĄPIENIA TAKIEJ POTENCJALNEJ UTRATY LUB NARUSZENIA.

Klient powinien dokładnie zapakować Produkt przy użyciu odpowiedniego materiału wypełniającego w celu zapobiegnięcia uszkodzeniom w transporcie, a następnie przesłać go do firmy Olympus lub do autoryzowanego centrum serwisowego firmy Olympus, zgodnie z instrukcjami przekazanymi przez odpowiedni zespół obsługi klienta firmy Olympus.

Wysyłając Produkty do naprawy, należy umieścić w opakowaniu:

- 1) Paragon zakupu z datą i miejscem zakupu. Ręcznie sporządzony paragon zakupu nie zostanie przyjęty;
- 2) Kopię niniejszej ograniczonej gwarancji z numerem seryjnym Produktu odpowiadającym numerowi seryjnemu na Produkcie (chyba że jest to model, w przypadku którego firma Olympus nie umieszcza i nie rejestruje numerów seryjnych);
- 3) Szczegółowy opis problemu; oraz
- 4) Przykładowe odbitki, negatywy, wydruki cyfrowe (lub pliki na dysku), jeśli są dostępne i mają związek z problemem.

NALEŻY ZACHOWAĆ KOPIĘ WSZYSTKICH DOKUMENTÓW. Firma Olympus ani autoryzowane centrum serwisowe firmy Olympus nie ponoszą odpowiedzialności za dokumenty utracone lub zniszczone podczas transportu.

Po zakończeniu naprawy Produkt zostanie zwrócony opłaconą przesyłką pocztową.

POUFNOŚĆ

Wszelkie informacje przekazane przez klienta w celu przetworzenia roszczenia gwarancyjnego są poufne i będą wykorzystane i ujawnione tylko w celu przetworzenia i wykonania naprawy gwarancyjnej.

Dla klientów w Europie



Symbol „CE” oznacza, że niniejszy produkt spełnia wymogi dyrektyw Rady Europy w zakresie bezpieczeństwa, ochrony zdrowia, środowiska i praw konsumenta. Aparaty oznaczone symbolem „CE” są przeznaczone do sprzedaży w Europie.

Dla klientów w Unii Europejskiej: Niniejszym firmy Olympus Imaging Corp. i Olympus Europa SE & Co. KG deklarują, że urządzenie E-M1 spełnia podstawowe wymagania i inne pokrewne warunki dyrektywy 1999/5/WE.

Szczegółowe informacje są dostępne na stronie:

<http://www.olympus-europa.com/>

Przedstawiony tu symbol [przekreślony wizerunek kosza na kółkach, zgodny z dyrektywą WEEE, aneks IV] informuje o istniejącym w UE obowiązku sortowania i osobnego usuwania lub utylizacji sprzętu elektronicznego.

Nie należy wyrzucać tego sprzętu razem ze śmieciami i odpadkami domowymi.

Pozbawiając się tego produktu, należy korzystać z funkcjonujących w poszczególnych krajach systemów zbiórki odpadów i surowców wtórnych.

Przedstawiony tu symbol [przekreślony wizerunek kosza na kółkach, zgodny z dyrektywą 2006/66/EC, aneks II] informuje o istniejącym w UE obowiązku sortowania zużytych baterii.

Nie należy wyrzucać baterii razem ze śmieciami i odpadkami domowymi.

Przy pozbywaniu się baterii prosimy o korzystanie z funkcjonujących w poszczególnych krajach systemów i rozwiązań zbierania surowców wtórnych.



Warunki gwarancji

W przypadku wad produktu występujących mimo jego prawidłowego użycia (zgodnie z pisemną instrukcją obsługi dołączoną do urządzenia) w okresie obowiązywania odpowiedniej gwarancji krajowej w przypadku zakupu u autoryzowanego przedstawiciela firmy Olympus na obszarze handlowym firmy OLYMPUS EUROPA SE & Co. KG, zgodnie z informacjami umieszczonymi w witrynie <http://www.olympus-europa.com>, produkt ten będzie podlegał bezpłatnej naprawie lub, według uznania firmy Olympus, bezpłatnej wymianie. Aby umożliwić firmie Olympus świadczenie usług gwarancyjnych na najwyższym poziomie i w możliwie najkrótszym czasie, należy się zapoznać z poniższymi informacjami i instrukcjami:

1. W celu zgłoszenia roszczeń z tytułu niniejszej gwarancji należy wykonać czynności opisane w witrynie <http://consumer-service.olympus-europa.com> dotyczące rejestracji i śledzenia (ta usługa nie jest dostępna we wszystkich krajach) lub dostarczyć produkt, oryginalną fakturę lub paragon zakupu oraz wypełnioną kartę gwarancyjną do sprzedawcy, u którego produkt został zakupiony, lub do dowolnego innego punktu serwisowego firmy Olympus na obszarze handlowym firmy OLYMPUS EUROPA SE & Co. KG, zgodnie z informacjami umieszczonymi w witrynie <http://www.olympus-europa.com>, przed upływem okresu obowiązywania odpowiedniej gwarancji krajowej.
2. Należy się upewnić, że karta gwarancyjna jest poprawnie wypełniona przez pracownika firmy Olympus, autoryzowanego sprzedawcę lub centrum serwisowe. Karta gwarancyjna powinna zawierać imię i nazwisko klienta, nazwę sprzedawcy, numer seryjny produktu oraz rok, miesiąc i dzień zakupu produktu. Ewentualnie do karty gwarancyjnej można dołączyć oryginał faktury lub paragon zakupu (zawierający nazwę sprzedawcy, datę zakupu i typ produktu).
3. Ze względu na brak możliwości ponownego wydania karty gwarancyjnej należy ją przechowywać w bezpiecznym miejscu.
4. Firma Olympus nie ponosi żadnej odpowiedzialności ani żadnych kosztów związanych z przesyłką produktu do sprzedawcy lub autoryzowanego punktu serwisowego firmy Olympus.

5. Niniejsza gwarancja nie obejmuje następujących sytuacji, w przypadku których koszty naprawy poniesie klient, nawet jeśli wystąpiły one w określonym powyżej okresie gwarancyjnym:
- Wszelkich wad powstałych w wyniku niewłaściwego posługiwania się urządzeniem (np. w wyniku czynności, która nie była wymieniona w instrukcji obsługi).
 - Wszelkich wad powstałych w wyniku napraw, modyfikacji, czyszczenia itp. przeprowadzanych przez osoby inne niż personel firmy Olympus lub autoryzowany punkt serwisowy firmy Olympus.
 - Wszelkich wad lub uszkodzeń powstałych w trakcie transportu oraz w wyniku upadku, uderzenia itp. po nabyciu produktu.
 - Wszelkich wad lub uszkodzeń powstałych w wyniku pożaru, trzęsienia ziemi, powodzi, uderzenia pioruna, innych klęsk żywiołowych, zanieczyszczenia środowiska lub niestabilności napięcia.
 - Wszelkich wad powstałych w wyniku niestarannego lub nieprawidłowego przechowywania (takiego jak przechowywanie produktu w wysokiej temperaturze i wilgotności, w pobliżu preparatów odstraszających owady lub toksycznych substancji itp.), niewłaściwej konserwacji itp.
 - Wszelkich wad powstałych w wyniku stosowania wyczerpanych baterii itp.
 - Wszelkich wad powstałych w wyniku dostania się piasku, błota itp. do wnętrza obudowy produktu.
6. Odpowiedzialność firmy Olympus z tytułu niniejszej gwarancji jest ograniczona wyłącznie do naprawy lub wymiany produktu. Z zakresu gwarancji wyklucza się wszelką odpowiedzialność za jakiegokolwiek szkody pośrednie lub wynikowe poniesione przez klienta z powodu wady produktu, w szczególności za straty lub uszkodzenia obiektów, filmów, innego wyposażenia bądź akcesoriów używanych wraz z produktem lub za jakiegokolwiek straty wynikające ze zwłoki w naprawie bądź z utraty danych. Powyższe wykluczenie nie narusza obowiązujących przepisów prawa.

Dla klientów w Tajlandii

To urządzenie telekomunikacyjne spełnia wymagania techniczne NTC.

Dla klientów w Meksyku

Działanie tego urządzenia zależy od dwóch poniższych warunków:

(1) Urządzenie nie może powodować szkodliwych zakłóceń; (2) To urządzenie lub sprzęt musi przyjmować wszelkie odbierane zakłócenia, włącznie z zakłóceniami mogącymi powodować niepożądane działanie.

Dla klientów w Singapurze

Zgodność z IDA Standards DB104634

Znaki handlowe

- Microsoft i Windows są zarejestrowanymi znakami handlowymi firmy Microsoft Corporation.
- Macintosh jest znakiem handlowym Apple Inc.
- Logo SDXC jest znakiem handlowym SD-3C, LLC.
- Eye-Fi jest znakiem handlowym Eye-Fi, Inc.
- Funkcja „Korekcja cieni” zawiera opatentowane rozwiązania firmy Apical Limited.
- Znaki Micro Four Thirds, Four Thirds, Micro Four Thirds i Four Thirds są znakami towarowymi lub zarejestrowanymi znakami towarowymi firmy OLYMPUS IMAGING Corporation w Japonii, Stanach Zjednoczonych, w krajach Unii Europejskiej i w innych krajach.
- Termin „PENPAL” jest używany w odniesieniu do OLYMPUS PENPAL.
- Wi-Fi jest zastrzeżonym znakiem towarowym firmy Wi-Fi Alliance.
- Logo Wi-Fi CERTIFIED jest znakiem certyfikacyjnym firmy Wi-Fi Alliance.
- Aparat wykorzystuje system plików „Design Rule for Camera File System/DCF” (reguła plików dla aparatów cyfrowych), będący standardem utworzonym przez Japan Electronics and Information Technology Industries Association (JEITA) (Japońskie Zrzeszenie Producentów Branży Elektronicznej i Informatycznej).
- Wszystkie inne nazwy produktów wymienione w niniejszej instrukcji są znakami handlowymi i/lub zarejestrowanymi znakami handlowymi ich właścicieli.



THIS PRODUCT IS LICENSED UNDER THE AVC PATENT PORTFOLIO LICENSE FOR THE PERSONAL AND NONCOMMERCIAL USE OF A CONSUMER TO (i) ENCODE VIDEO IN COMPLIANCE WITH THE AVC STANDARD (“AVC VIDEO”) AND/OR (ii) DECODE AVC VIDEO THAT WAS ENCODED BY A CONSUMER ENGAGED IN A PERSONAL AND NON-COMMERCIAL ACTIVITY AND/OR WAS OBTAINED FROM A VIDEO PROVIDER LICENSED TO PROVIDE AVC VIDEO. NO LICENSE IS GRANTED OR SHALL BE IMPLIED FOR ANY OTHER USE. ADDITIONAL INFORMATION MAY BE OBTAINED FROM MPEG LA, L.L.C. SEE [HTTP://WWW.MPEGLA.COM](http://www.MPEGLA.COM)

Oprogramowanie tego aparatu może obejmować programy innych firm. Oprogramowanie innych firm podlega warunkom i zasadom określonym przez właścicieli lub licencjodawców tego oprogramowania, zgodnie z którymi oprogramowanie jest udostępniane użytkownikowi.

Te warunki i inne uwagi dotyczące oprogramowania innych firm, jeśli istnieją, są dostępne w pliku PDF z informacjami o oprogramowaniu zawartym na dostarczonym dysku CD-ROM lub pod adresem

<http://www.olympus.co.jp/en/support/img/digicamera/download/notice/notice.cfm>

Następujące funkcje zostały dodane/zmodyfikowane w ramach aktualizacji oprogramowania firmware każdej wersji urządzenia.

Dodatki/zmiany w ramach wersji 2.0 oprogramowania firmware



Instrukcje na żywo (ustawienie wielu asystentów)	30
Fotografowanie z fotomontażem na żywo	43
Tryb obrazu (telekonwerter filmów z ustawieniami filtrów artystycznych)	52
Efekt filmu (dodano opcję [🎞️] Old Film)	40
Filtr artystyczny (dodano opcje [🎞️] Vintage i [🎞️] Partial Color)	46
Tryb sceny (dodano opcję [🎞️] Panning)	47
PHOTO STORY (dodano opcje [🎞️] Zoom In/Out, [🎞️] Layout) oraz [🎞️] Works in progress) (funkcja dokończenia później/wznowienia)	49
AF klatki przybliżenia (dodano przybliżenie ×3)	57
Samowyzwalacz (opcję [Every Frame AF] dodano do funkcji [📷] Custom Self-timer)	58
Kreator koloru (dodano przycisk MENU)	62
Zdjęcia HDR (kompensacja ekspozycji dla funkcji [HDR1] i [HDR2])	62
Kompensacja efektu Keystone	88
[🔒] Lock	99
[USB Mode]	99
[🔊] Volume Limiter	99
[Electronic Zoom Speed]	100

Dodatki/zmiany w ramach wersji 3.0 oprogramowania firmware



















[📷] Sequential H] (9 kl./s przy użyciu ustawienia C-AF)	174
---	-----

Dodatki/zmiany w ramach wersji 4.0 oprogramowania firmware



Informacje na monitorze podczas fotografowania	174
Stabilizator obrazu (zmienione ustawienia filmów)	175
Tryb obrazu (dodano opcję [🐠] Underwater)	175
Tryby nagrywania (sekwencje wideo)	176
Fotografowanie z absorpcją drgań/bez dźwięku (Anti-Shock[📢]/Silent[🔇])	177
Fotografowanie sekwencyjne/samowyzwalacz (zmieniono opcję [📷] [📷])	178
Bracketing (dodano opcję [Focus BKT])	179

Zwiększanie głębi ostrości	180
Zdjęcia Time Lapse (dodano opcję [Movie Settings])	180
Kompensacja efektu Keystone	180
Nagrywanie dźwięku filmów przy pomocy rejestratora IC	181
Ustawienia podglądu (regulacja koloru/intensywności)	181
 AF/MF Dodano opcję [MF Clutch]	181
 Release/  Dodano opcje [ L fps], [ H fps] i [Image Stabilizer]	182
 Disp/  /PC Zmieniono opcje [ /Info Settings], [Live View Boost], [Expand LV Dyn. Range] i [Peaking Settings] Dodano opcję [Menu Recall]	182
 Exp/  /ISO Zmieniono opcję [Anti-Shock []]	183
 Movie Dodano opcje [PCM Recorder  Link], [Time Code Settings], [ Info Settings] i [ Shutter Function]	183
 Wbudowany wizjer EVF Zmieniono funkcję [ Info Settings] Dodano opcję [S-OVF]	184
Funkcja przycisku	184
OI.Share (zgodne z wersją 2.6)	184
OLYMPUS Capture (zgodne z wersją 1.1)	184
Ustawienia domyślne	185

Dodatki/zmiany w ramach wersji 3.0 oprogramowania firmware

[Sequential H] (9 kl./s przy użyciu ustawienia C-AF)

Ze względu na udoskonalenia technologii C-AF (ciągły AF), możliwe jest fotografowanie z prędkością 9 kl./s w trybie fotografowania sekwencyjnego H () dla ustawienia C-AF.

Dodatki/zmiany w ramach wersji 4.0 oprogramowania firmware

Informacje na monitorze podczas fotografowania

Ikony dotyczące fotografowania z absorpcją drgań, bez dźwięku i przy zastosowaniu symulacji wizjera optycznego zostały dodane i będą pokazywane na wyświetlaczu w trakcie fotografowania.



- ① Symul. wizjer optycz. str. 184
- ② Absorpcja drgań[]/
Bez dźwięku[]str. 177

Wyświetlacz w trybie filmu

W trybie filmu informacje na temat zdjęć są pokazywane na wyświetlaczu.

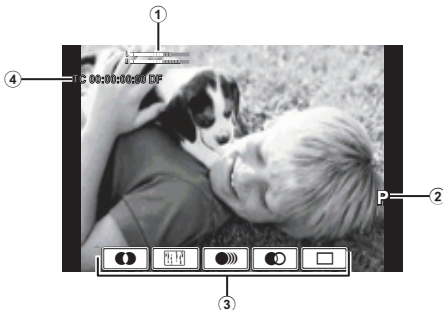



- ① Wskaźnik poziomu nagrywaniastr. 78, 103
- ② Tryb fotografowaniastr. 73
- ③ Efekt filmu.str. 45
- ④ Kod czasowy.....str. 183

Stabilizator obrazu (zmienione ustawienia filmów)

Funkcja stabilizatora obrazu (str. 70) dla filmów została zmieniona.

Movie	OFF	Film I.S. Wyłączony	Stabilizacja obrazu jest wyłączona.
	M-IS1	Direction Shake I.S.	Aparat wykorzystuje zarówno korekcję przesunięcia czujnika (VCM), jak i korekcję elektroniczną.
	M-IS2	Direction Shake I.S.	Aparat wykorzystuje wyłącznie korekcję przesunięcia czujnika (VCM). Korekcja elektroniczna nie jest używana.

Opcja [Image Stabilizer] w menu fotografowania 2  została przeniesiona do menu własnego (MENU →  → ).

Tryb obrazu (dodano opcję [Underwater])

Do trybu obrazu dodano opcję [ Underwater] (str. 72).



 Podwodny	Pozwala uzyskać żywe kolory odpowiednie do zdjęć robionych pod wodą.
---	--

Uwagi

- Dla opcji [+WB] w menu własnym (MENU →  → ) zaleca się ustawienie [Off] w trakcie robienia zdjęć przy użyciu ustawienia [ Underwater] (str. 107).

Tryby nagrywania (sekwencje wideo)









Tryb jakości obrazu sekwencji wideo zostały zmienione (str. 74).

- 1 Ustaw pokrętkę wyboru trybu na .
- 2 Naciśnij przycisk , aby wyświetlić sterowanie na żywo i wybierz tryb jakości obrazu sekwencji wideo za pomocą tylnego pokrętką.



Tryb filmowej jakości obrazu

- 3 Wybierz pozycję za pomocą przedniego pokrętką.
 - Aby zmienić ustawienia trybów jakości obrazu, naciśnij przycisk **INFO** i zmień ustawienia przy użyciu tylnego pokrętką.

Tryb zapisu	Zastosowanie	Ustawienia, które możesz zmienić
MOV  FHD  30p (Full HD Fine 30p)* ¹	Ustawienie 1	Liczba klatek
MOV  FHD  30p (Full HD Normal 30p)* ¹	Ustawienie 2	Liczba klatek
MOV  HD  30p (HD Fine 30p)* ¹	Ustawienie 3	Liczba klatek
MOV  HD  30p (HD Normal 30p)* ¹	Ustawienie 4	Liczba klatek
HD (1280×720, Motion JPEG)* ²	Odtwarzanie lub edycja na komputerze.	—
SD (640×480, Motion JPEG)* ²	Odtwarzanie lub edycja na komputerze.	—

*¹ Format pliku: MPEG-4 AVC/H.264. Pliki mogą mieć rozmiar do 4 GB. Poszczególne filmy mogą mieć długość do 29 minut.

*² Pliki mogą mieć rozmiar do 2 GB.

- Jeśli sygnał wyjściowy wideo jest ustawiony na PAL, szybkość wyświetlania klatek 30p spadnie do 25p.
- W zależności od typu używanej karty nagrywanie może zostać zakończone przed osiągnięciem maksymalnego czasu nagrywania.

- 4 Naciśnij przycisk , aby zapisać zmiany.

Fotografowanie z absorpcją drgań/bez dźwięku (Anti-Shock[♦]/Silent[♥])

Fotografowanie bez drgań spowodowanych obsługą przycisku migawki (Anti-Shock[♦])

Aby zapobiec wstrząsom aparatu wywołanym niewielkimi drganiami występującymi podczas naciśnięcia przycisku migawki, obrazy są fotografowane z wykorzystaniem elektronicznej migawki z kurtyną przednią.

Funkcja ta wykorzystywana jest podczas fotografowania za pomocą mikroskopu lub super-teleobiektywu.

- 1 Wybierz opcję [Anti-Shock[♦]/Silent[♥]] w menu fotografowania 2 i naciśnij .
- 2 Wybierz opcję [Anti-Shock[♦]] i naciśnij .
- 3 Wybierz interwał pomiędzy naciśnięciem do końca przycisku migawki i wyzwoleniem migawki, a następnie naciśnij .
 - Naciskaj przycisk **MENU**, dopóki menu nie zniknie.
- 4 Wybierz / (fotografowanie sekwencyjne/samowyzwalacz) na pełnym panelu sterowania, ekranie sterowania na żywo lub pełnym panelu sterowania LV.
- 5 Za pomocą przedniego pokrętkła wybierz jedną z pozycji oznaczonych symbolem ♦ i naciśnij .
- 6 Zrób zdjęcie.

- Po upływie ustawionego czasu migawka zostanie wyzwolona, a zdjęcie wykonane.
- Jeśli ustawiony czas naświetlania wynosi 1/320 s lub mniej, w trakcie fotografowania wykorzystywana jest mechaniczna migawka.

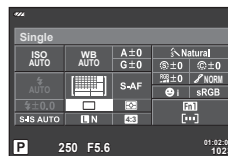
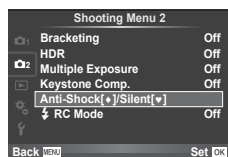

Nagrywanie bez rejestrowania dźwięku migawki (Silent[♥])

W sytuacjach, w których dźwięk migawki może być kłopotliwy, można fotografować w trybie cichym. Fotografowanie jest przeprowadzane z wykorzystaniem elektronicznej migawki dla kurtyny przedniej i tylnej, aby zredukować niewielkie drgania powodowane przez poruszanie się migawki, tak jak w trybie fotografowania z absorpcją drgań.

- 1 Wybierz opcję [Anti-Shock[♦]/Silent[♥]] w menu fotografowania 2 i naciśnij .
- 2 Wybierz opcję [Silent[♥]] i naciśnij .
- 3 Wybierz interwał pomiędzy naciśnięciem do końca przycisku migawki i wyzwoleniem migawki, a następnie naciśnij .
- 4 Wybierz / (fotografowanie sekwencyjne/samowyzwalacz) na pełnym panelu sterowania, ekranie sterowania na żywo lub pełnym panelu sterowania LV.
- 5 Za pomocą przedniego pokręćła wybierz jedną z pozycji oznaczonych symbolem ♥ i naciśnij .
- 6 Zrób zdjęcie.

- Czas otwarcia migawki można ustawić w zakresie od 1/8 s do 1/16000 s.
- Czułość ISO można ustawić w zakresie ISO LOW i 3200.
- Po wyzwoleniu migawki ekran monitora zostanie na moment wygaszony. Nie będzie słychać dźwięku migawki.

Przestrogi

- Jeśli obiekt się porusza, może to spowodować zakłócenia obrazu.
- Zniekształcenia obrazu mogą występować w wyniku migotania wywołanego znacznymi ruchami obiektu lub przez oświetlenie fluoroscencyjne.

Fotografowanie sekwencyjne/samowyzwalacz (zmieniono opcję [/])

Opcja [/] (fotografowanie sekwencyjne/samowyzwalacz) w menu fotografowania 2 została przeniesiona do menu fotografowania 1 .

Aby ustawić opcję [/], wybierz opcję [//] w menu fotografowania 1 , a następnie wybierz opcję [/] i naciśnij (str. 83).

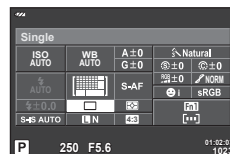
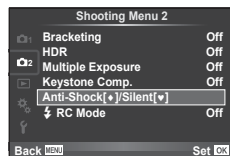

Bracketing (dodano opcję [Focus BKT])

Dla trybu bracketing (str. 84) dodano opcję [Focus BKT] (Ostrość w trybie bracketing).

Bracketing na przybliżeniu

Wykonaj serię zdjęć w różnych punktach ostrości.

Ostrość jest ustawiana coraz dalej od początkowego punktu ostrości. Wybierz liczbę fotografii przy użyciu opcji [Set number of shots], określ zmianę odległości ostrości przy użyciu opcji [Set focus differential] oraz zmień czas ładowania zewnętrznej lampy błyskowej przy użyciu opcji [Charge Time]. Mniejsze wartości ustawienia [Set focus differential] pozwalają zawęzić zmianę odległości ostrości, a większe wartości — ją poszerzyć.

Naciśnij spust migawki do końca i natychmiast go zwolnij. Zdjęcia będą wykonywane automatycznie zgodnie z wybraną liczbą fotografii lub do momentu, aż ponownie naciśniesz spust migawki do końca.

- W przypadku fotografowania z użyciem lampy błyskowej ustaw czas otwarcia migawki na 1/13 sek. albo dłuższy.
- Funkcja ostrości w trybie bracketingu nie jest dostępna w przypadku obiektywów, których mocowania są zgodne ze standardem 4/3.
- Tryb ostrości w trybie bracketingu jest wyłączany, jeśli w trakcie fotografowania przybliżenie lub ostrość zostaną zmienione.
- Fotografowanie kończy się, gdy ostrość dojdzie do nieskończoności.

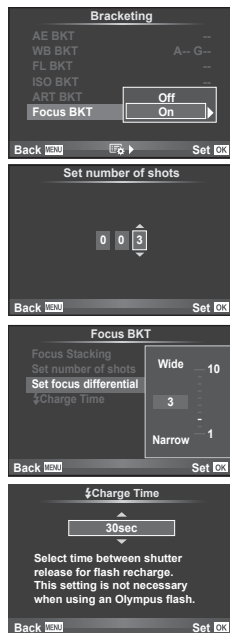

Zwiększanie głębi ostrości

Wykonywanych jest osiem zdjęć, na których punkt ostrości automatycznie zmienia się w niewielkim stopniu. Zdjęcia te po połączeniu w całość tworzą obraz o szerokim zakresie ostrości od planu bliskiego do dalekiego.

- 1 W menu fotografowania 2 wybierz opcję [Bracketing] i naciśnij przycisk .
- 2 Wybierz opcję [On] i naciśnij .
- 3 Wybierz opcję [Focus BKT] i naciśnij .
- 4 Wybierz opcję [On] i naciśnij .
- 5 Wybierz opcję [Focus Stacking] i naciśnij .

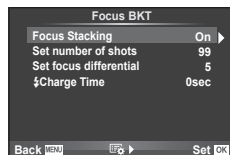

- 6 Wybierz opcję [On] i naciśnij .

- 7 Zrób zdjęcie.

- Wykonywanych jest osiem zdjęć, na których punkt ostrości automatycznie zmienia się w niewielkim stopniu względem oryginalnego punktu.
- Obraz końcowy nie zostanie zapisany, jeśli proces kompilacji się nie powiedzie.
- Fotografowanie zakończy się, jeśli w jego trakcie zostanie zmienione przybliżenie lub ostrość.

Przestrogi

- Kąt widzenia na obrazie kompozytowym jest niewielki.

Uwagi

- Informacje na temat obiektywów obsługujących opcję [Focus Stacking], znajdują się na oficjalnej witrynie firmy Olympus.

Zdjęcia Time Lapse (dodano opcję [Movie Settings])

Dodano opcję [Movie Settings] do trybu zdjęć Time Lapse (str. 87).

Ustawienia filmów	[Movie resolution]: Wybierz rozmiary dla filmów Time Lapse. [Frame Rate]: Wybierz liczbę klatek w filmach Time Lapse.
--------------------------	--

Opcja [Time Lapse Settings] w menu fotografowania 2 została przeniesiona do menu fotografowania 1 .

Aby określić ustawienia fotografowania Time Lapse, wybierz opcję w menu fotografowania 1 , a następnie wybierz opcję [Time Lapse Settings] i naciśnij .

Przestrogi

- Sygnał HDMI nie jest dostępny w przypadku filmów nagranych przy użyciu opcji [4K] wybranej dla ustawienia [Movie Settings] > [Movie Resolution].
- W zależności od wydajności komputera, odtwarzanie na nim filmów nagrywanych w trybie [4K] może nie być możliwe.
Więcej informacji znajduje się na stronie firmy OLYMPUS.

Kompensacja efektu Keystone

Opcja [Keystone Comp.] w menu fotografowania 1 została przeniesiona do menu fotografowania 2 (str. 89).

Nagrywanie dźwięku filmów przy pomocy rejestratora IC

Dźwięk filmów można nagrywać przy pomocy rejestratora IC.

Podłącz rejestrator IC do złącza mikrofonu. Do połączenia użyj kabla bez oporu. Wstępnie określ ustawienia [Camera Rec. Volume] dla opcji [PCM Recorder] i [Link] w menu własnym (MENU → * → ) (str. 183).

Nagrywanie dźwięku filmów przy użyciu rejestratora IC OLYMPUS LS-100

W przypadku nagrywania dźwięku filmu przy pomocy rejestratora IC OLYMPUS LS-100 można wykorzystywać tonację kaskadową oraz rozpoczynać/kończyć nagrywanie dźwięku wykonując czynności aparatem.

Wstępnie określ ustawienia [Slate Tone] i [Synchronized] i [Rec.] opcji [PCM Recorder] i [Link] na [On] w menu własnym (MENU → * → ) (str. 183).

Przed użyciem tej funkcji należy zaktualizować oprogramowanie firmware rejestratora LS-100 do najnowszej wersji.

- 1 Podłącz rejestrator LS-100 do portu USB i złącza mikrofonu.
 - Po podłączeniu rejestratora LS-100 do portu USB zostanie wyświetlony monit o wybranie typu połączenia. Wybierz w nim opcję [PCM Recorder]. Jeśli okno dialogowe się nie wyświetli, wybierz ustawienie [Auto] dla opcji [USB Mode] (str. 99) w menu własnym.
- 2 Rozpocznij nagrywanie filmu.
 - Rejestrator LS-100 jednocześnie rozpocznie nagrywanie dźwięku.
 - Aby nagrywać tonację kaskadową, naciśnij i przytrzymaj .
- 3 Zakończ nagrywanie filmu.
 - Rejestrator LS-100 jednocześnie zakończy nagrywanie dźwięku.

Uwagi

- Więcej informacji na ten temat znajduje się w instrukcji obsługi rejestratora LS-100.

Ustawienia podglądu (regulacja koloru/intensywności)

Można wyregulować kolor i intensywność na widoku podglądu opcji [MF Assist].

Aby zmienić kolor i intensywność widoku podglądu (str. 106), naciśnij przycisk **INFO**. Ustawienia te można również zmieniać przy pomocy opcji [Peaking Settings] w menu własnym (MENU → * → ) (str. 182).

AF/MF

Następujące ustawienie dodano do menu własnego (MENU → * → ) (str. 95).

Dodano opcję [MF Clutch]

Opcja	Opis	
Sprzęgło man. ostrz.	Po ustawieniu na wartość [Inoperative] sprzęgło manualnego ostrzenia za pośrednictwem obiektywu oraz ręczne ostrzenie za pośrednictwem ostrości zdjęcia są niedostępne. Aby ręcznie ustawić ostrość, należy obracać pierścieniem ostrości przesuniętym do przodu. <ul style="list-style-type: none"> • Aby korzystać z tej funkcji, należy zaktualizować oprogramowanie firmware do najnowszej wersji. 	134

Release/

Dodano następujące ustawienia w menu własnym (MENU → → (str. 97).

Dodano opcje [L fps], [H fps] i [Image Stabilizer]

Opcja	Opis	
L fps	Wybierz prędkość przesuwania klatek w trybie fotografowania bez dźwięku. Liczby stanowią przybliżone wartości maksymalne.	58, 178
H fps		
Stb. Obrazu	Opcja została przeniesiona z menu fotografowania 2 .	—

Disp/

Zmieniono/dodano następujące ustawienia w menu własnym (MENU → → (str. 98).

Zmieniono opcje [/Info Settings], [Live View Boost], [Expand LV Dyn. Range] i [Peaking Settings]

Opcja	Opis	
/Info Settings	Wybór informacji wyświetlanych po naciśnięciu przycisku INFO . [Info]: wybór informacji wyświetlanych w trybie odtwarzania pełnoekranowego. [LV-Info]: wybór informacji wyświetlanych w trybie fotografowania [Custom1] i [Custom2]. [Settings]: wybór informacji wyświetlanych w trybie odtwarzania w widoku indeksu i kalendarza.	113
Live View Boost	Fotografowanie przy jednoczesnym sprawdzaniu obiektu, nawet w warunkach słabego oświetlenia. W trybie M możesz używać tego ustawienia przy fotografowaniu z długą ekspozycją/czasowym (BULB/TIME) i fotomontażu na żywo. [On1]: priorytet płynności wyświetlania. [On2]: priorytet widoczności obrazu w ciemności. Spowoduje to spowolnienie reakcji na manipulację przyciskiem.	—
Expand LV Dyn. Range	Zmieniono opcję [Expand LV Dyn. Range] na [S-OVF].	184
Ustawienia podglądu	Pozwala zmienić intensywność i kolor wzmocnienia krawędzi.	—

Dodano opcję [Menu Recall]

Opcja	Opis	
Przywołanie menu	Ustaw opcję [Recall], aby przy wyświetlaniu menu kursor był wyświetlany w ostatnim położeniu. Pozycja kursora zostanie zapamiętana nawet kiedy aparat zostanie wyłączony.	—

Exp//ISO

Zmieniono następujące ustawienie w menu własnym (MENU → →) (str. 100).

Zmieniono opcję [Anti-Shock [♦]]

Opcja	Opis	
Anti-Shock [♦]	Opcja [Anti-Shock [♦]] została zmieniona na [Anti-Shock[♦]] w menu fotografowania 2 .	177



Movie

Dodano następujące ustawienia w menu własnym (MENU → →) (str. 103).



Dodano opcje [PCM Recorder Link], [Time Code Settings], [Info Settings] i [Shutter Function]

Opcja	Opis	
Połączenie z rejestratorem PCM	[Camera Rec. Volume]: po wybraniu ustawienia [Inoperative], ustawienia nagrywania dźwięku przy pomocy aparatu są wyłączane, a zastosowanie mają ustawienia nagrywania dźwięku filmów przy pomocy rejestratora IC. [Slate Tone]: ustawienie [On] powoduje wykorzystywanie tonacji kaskadowej. [Synchronized Rec.]: po wybraniu ustawienia [On] rejestrator IC rozpoczyna/kończy nagrywanie w tym samym momencie, gdy aparat rozpoczyna/kończy nagrywanie filmu.	181
Ustawienia kodu czasowego	Ustawianie kodów czasu nagrywanych podczas rejestracji sekwencji wideo. [Time Code Mode]: Ustawienie opcji [Drop Frame] (pomijanie klatek) w celu nagrywania kodów czasowych skorygowanych dla błędów w czasie nagrania i [Non-DF] (bez pomijania klatek) w celu nagrywania nieskorygowanych kodów czasowych. [Count Up]: Ustawienie opcji [Rec run], przy której kod czasowy zwiększa się tylko podczas nagrywania lub opcji [Free run], przy której kod czasowy zwiększa się również po zatrzymaniu nagrywania, również wtedy, gdy aparat jest wyłączony. [Starting Time]: Ustawienie czasu początkowego kodu czasowego. Ustaw [Current Time], aby ustawić kod czasowy bieżącej ramki na 00. Aby ustawić 00:00:00:00, wybierz opcję [Reset]. Można również ustawiać kody czasowe za pomocą opcji [Manual Input]. Kod czasowy nie jest zapisywany na filmach nagrywanych w trybie Motion JPEG przy zastosowaniu opcji lub .	—
Ustawienia informacji	Można wybierać informacje wyświetlane na ekranie rejestracji sekwencji wideo. Aby ukryć element, należy go wybrać i nacisnąć przycisk , aby skasować zaznaczenie.	—
Funkcja migawki	W trybie nagrywania sekwencji wideo dostępne są następujące opcje przycisku migawki: [mode1]: Naciśnij spust migawki, aby wykonać zdjęcie. [mode2]: Naciśnij spust migawki do końca, aby rozpocząć i zatrzymać nagrywanie. W trybie mode2 nie można sterować nagrywaniem za pomocą przycisku .	—



Wbudowany wizjer EVF

Zmieniono/dodano następujące ustawienia w menu własnym (MENU →  → ) (str. 104).



Zmieniono funkcję [Info Settings]



Opcja	Opis	
 Info Settings	Histogramy oraz światła i cienie można wyświetlać w celowniku podobnie jak na monitorze. Można wybrać informacje wyświetlane w trybie fotografowania [Custom1] i [Custom2]. Ta opcja jest dostępna po wybraniu ustawienia [Style 1] lub [Style 2] dla opcji [Built-in EVF Style].	—

Dodano opcję [S-OVF]

Opcja	Opis	
Symul. wizjer optycz.	Po wybraniu ustawienia [On] widok celownika będzie podobny do celownika optycznego. Opcja [S-OVF] ułatwia rozpoznawanie obiektów zacienionych. <ul style="list-style-type: none">Po włączeniu trybu [S-OVF] w celowniku wyświetla się .Obraz nie jest regulowany pod względem ustawień balansu bieli, kompensacji ekspozycji i trybu obrazu.	—

Funkcja przycisku

Zmieniono/dodano następujące ustawienia funkcji przycisku (MENU →  →  → ) (str. 106).

 (kompensacja efektu Keystone)	Naciśnij przycisk jeden raz, aby wyświetlić opcje kompensacji trapezoidalnej; naciśnij przycisk ponownie, aby zapisać zmiany i zakończyć. Aby powrócić do normalnego fotografowania, naciśnij i przytrzymaj wybrany przycisk.
Symul. wizjer optycz.	Naciśnij przycisk, aby widok celownika optycznego. W celowniku będzie się wyświetlać  . Aby włączyć tryb [S-OVF], naciśnij przycisk ponownie.

- Tryb  (Symul. wizjer optycz.) został również dodany do opcji [Multi Function].
- Opcji [S-OVF] nie można ustawić dla trybu iAuto (iAUTO), trybu filtra artystycznego (ART), trybu sceny (SCN), trybu historii foto oraz trybu filmowania (FF).

OI.Share (zgodne z wersją 2.6)

Obsługiwana jest wersja 2.6 oprogramowania OI.Share.

OLYMPUS Capture (zgodne z wersją 1.1)

Obsługiwana jest wersja 1.1 oprogramowania OLYMPUS Capture.

Jeśli aparat jest podłączony do komputera przez port USB, przy użyciu oprogramowania OLYMPUS Capture można zdalnie robić zdjęcia, zmieniać ustawienia fotografowania oraz przenosić zdjęcia z aparatu na komputer.

Ustawienia domyślne





Domyślne ustawienia nowych funkcji oraz zmienione ustawienia domyślne są następujące.

*1: Możliwość dodania do zestawu [Myset].

*2: Możliwość przywrócenia ustawień domyślnych po wybraniu opcji [Full] dla ustawienia [Reset].

*3: Możliwość przywrócenia ustawień domyślnych po wybraniu opcji [Basic] dla ustawienia [Reset].

Menu fotografowania

Karta	Funkcja	Domyślne	*1	*2	*3			
	 Movie	MOV, FHD, 30p	✓	✓	✓	176		
		Ustaw. Time Lapse	Wyłączony				180	
		Ustawienia filmów	Rozdzielczość filmu	FullHD		✓		✓
			Szybkość rejestracji klatek	10 kl./s				
	Bracketing	Bracketing na przybliżeniu	Wyłączony	✓	✓	✓	179	
		Zwiększanie głębi ostrości	Wyłączony	✓	✓	✓	180	
		Liczba zdjęć	99	✓	✓	✓	179	
		Ustaw. zmiany ostrości	5	✓	✓	✓	179	
		 Czas ładowania	0 s	✓	✓		179	
	Keystone Comp.	Wyłączony		✓	✓	180		
	Absorpcja drgań[♦]/ Bez dźwięku[♥]	Anti-Shock[♦]	Wł. (0 s)	✓	✓		177	
	Silent[♥]	Wł. (0 s)						

Menu własne

Karta	Funkcja	Domyślne	*1	*2	*3		
	AF/MF						
	 Sprzęgło man. ostrz.	Działa	✓	✓	✓	181	
		Release/ 					182
		 L fps	5 kl./s	✓	✓	✓	
		 H fps	11 kl./s	✓	✓	✓	
	Stb. Obrazu	Movie	M-IS1	✓	✓	✓	175

Karta	Funkcja	Domyślne	*1	*2	*3			
	Disp(■)/PC							
	/Info Settings	Info	Tylko obraz, Całk.	✓	✓	✓	113, 114	
		Info. LV	Tylko obraz, Własne1 () Własne2 (Wskaźnik poziomu)	✓	✓			
		Settings	25, Kalendarz	✓	✓			
	Live View Boost	Tryb manualny	Wł. 1	✓	✓	✓	182	
		Bulb/Time	Wł.2					
		Z fotomontażem na żywo	Wyłączone					
		Inne	Wyłączone					
	Ustawienia podglądu	Kolor podglądu	Biały	✓	✓		182	
		Intensywność podświetlenia	Standard					
		Dost. jasności obrazu	Wł.					
	Przywołanie menu		Przywołanie		✓		182	
		Movie						
		Połączenie z rejestratorem PCM	Głośn. nagr. aparatu	Działa		✓		183
			Tonacja kaskadowa	Wyłączone				
Nagr. z synchr.			Wyłączone					
Ustawienia kodu czasowego		Tryb kodu czasowego	Pomijanie klatek		✓		183	
		Tryb odliczania	Rec Run		✓			
		Czas rozpoczęcia	—					
Ustawienia informacji	All On		✓		183			
Funkcja migawki	tryb1		✓		183			
	Wbudowany wizjer EVF							
	V Info Settings	Basic Information, Custom1 () Custom2 (wskaźnik poziomu)	✓	✓		184		
	Symul. wizjer optycz.	Wyłączone	✓	✓	✓	184		

Symbole

	RC Mode.....	139
	(Wybór języka).....	93
	Menu Display.....	93
	Set Home.....	95
	83, 99
	Face Priority.....	56, 95
	83, 178
	Stabilizacja obrazu.....	97
	Ogranicznik głośności.....	103
	H fps.....	97
	fps.....	97
	fps.....	182
	fps.....	182
	/Info Settings.....	98, 182
	Info Settings.....	104, 184
	Control Settings.....	98
	Lock.....	99
	Slow Limit.....	101
	X-Sync.....	101
	101
	+WB.....	102
	Warning Level.....	104
	(Szerokokątne zdjęcia podwodne/zdjęcia podwodne makro).....	107
	(Ekran indeksu).....	65
	(Odtwarzanie w zbliżeniu).....	65
	(Tryb sekwencji wideo).....	44
	Tryb.....	103
	Info Settings.....	183
	Shutter Function.....	183
	(Kasowanie pojedynczych zdjęć).....	35
	(Wybór obrazu).....	35
	(Ochrona).....	34, 67
	(Pole AF).....	55
	Keep Warm Color.....	102
	(Obrót obrazu).....	90
	Set.....	101
	(Sygnał dźwiękowy).....	99

	(Nagrywanie dźwięku).....	67
	(Regulacja jasności monitora).....	93
	(Pokaz zdjęć).....	68
	Lever Function.....	96
	(Kompensacja trapezoidalna).....	107

A

A (Tryb priorytetu przysłony).....	41
Address Book.....	118
AEL/AFL.....	95, 105
AEL Metering.....	100
AF Illuminat.....	95
AF Mode.....	77, 95
Album Mem. Usage.....	119
All [WB]	102
Anti-shock shooting.....	177
Anti-Shock [♦]	101
Art Fade.....	45
Art LV Mode.....	98
ART (Tryb filtrów artystycznych).....	46
Aspect.....	73

B

Backlit LCD.....	99
Bracketing.....	84
BULB.....	43
BULB/TIME Focusing.....	95
BULB/TIME Monitor.....	100
BULB/TIME Timer.....	100
Button Function.....	96

C

Card Setup.....	80
Color Space.....	102
Connection to Smartphone.....	92
Copy All.....	119
Copyright Settings.....	103

D

Date/time setting 	19
Dial Direction	96
Dial Function	96
Digital Tele-converter	88, 107
Displayed Grid	98
D (Kompensacja trapezoidalna)	107
dpi Settings	103

E

Edit Filename	102
Erase Selected	35
EVF Adjust	119
EV Step	100
Exposure Shift	104
Eye-Fi	104

F

File Name	102
Firmware	93
Flash intensity control 	75
Flicker reduction	99
Focus BKT	179
Focus Ring	95
Focus Stacking	180
Fotografowanie z kompozycją na żywo	43
Full-time AF	95

H

Half Way RIs With IS	97
HDMI	98
HDR	62
Histogram Settings	98

I

i AUTO (Tryb iAuto)	20, 24, 28
Image Aspect	73
Image Overlay	92
Image Stabilizer	70, 182
INFO button	39, 52, 64
ISO	61, 100
ISO-Auto	100
ISO-Auto Set	100
ISO Step	100

J

JPEG Edit	91
-----------	----



K

Keystone Comp.	180
Kompozycja trapezoidalna	89
Kontrola światła i cieni	52

L

Lens I.S. Priority	97
Level Adjust	104
Live BULB	101
Live Control	32
Live Guide	30, 107
Live TIME	101
LIVE TIME	43
Live View Boost	98, 182
LV super control panel	111

M

M (Fotografowanie ręczne)	43
Menu Recall	182
Metering	76
MF	107
MF Assist	95, 106
MF Clutch	181
Mode Dial Function	96
Mode Guide	98
Movie 	78, 103
Movie Play	67
Movie Tele-converter	45
MTP	126
Multi Echo	45
Multi Function	25
Multiple Exposure 	86
My OLYMPUS PENPAL	118



N

Noise Filter	100
Noise Reduct.	100

O

OI.Share	184
OLYMPUS Capture	184
OLYMPUS PENPAL Album	119
OLYMPUS PENPAL Share.....	117, 118
One Shot Echo	45

P

P (Fotografowanie zaprogramowane).40	
PCM Recorder  Link	183
Peaking Settings.....	99, 182
Picture Copy Size	119
Picture Mode	72, 82
Picture Mode Settings	98
Pixel Count	101
Pixel Mapping	149
Prędkość elektronicznego zoomu.....	105
Print	121
Print reservation 	120
Priority Set.....	103

Q

Quick Erase	102
-------------------	-----

R

RAW Data Edit	90
RAW+JPEG Erase	102
Recording Volume	103
Record modes (movies)	74, 176
Rec View	93
Release Lag-Time	97
Reset Lens	95
Reset/Myset.....	81
Reset Protect.....	92, 119
RIs Priority C.....	97
RIs Priority S.....	97
R Ogranicznik głośności	103
Rotate	68

S

S (Tryb priorytetu migawki)	42
S-OVF.....	184
Shading Comp.....	102
Silent shooting.....	177
Sleep	18, 99
Stary film.....	45
Storage.....	126
Super Control Panel	26

T

Time Code Settings	183
Time Lapse Settings	87, 180

U

Ustawienia ekranu dotykowego.....	104
Ustawienia kompozycji	101

V

Video Out.....	98
----------------	----

W

WB.....	59, 102
Wi-Fi Settings	94

OLYMPUS EUROPA SE & CO. KG

Biura: Consumer Product Division
Wendenstrasse 14–18, 20097 Hamburg, Niemcy
Tel.: +49 40–23 77 3-0/Faks: +49 40–23 07 61
Dostawy towarów: Modul H, Willi-Bleicher Str. 36, 52353 Düren, Niemcy
Listy: Postfach 10 49 08, 20034 Hamburg, Niemcy

Europejskie wsparcie techniczne dla klientów:

Zapraszamy do odwiedzenia naszych stron internetowych

<http://www.olympus-europa.com>

lub do kontaktu telefonicznego z BEZPŁATNYM

NUMEREM*: **00800 – 67 10 83 00**

dla klientów z Austrii, Belgii, Czech, Danii, Finlandii, Francji, Niemiec, Luksemburga, Holandii, Norwegii, Polska, Portugalii, Rosji, Hiszpanii, Szwecji, Szwajcarii, Wielkiej Brytanii.

* Prosimy pamiętać, że niektórzy operatorzy (komórkowych) sieci telefonicznych nie zapewniają dostępu do powyższego numeru lub wymagają wprowadzenia dodatkowego prefiksu przed numerami +800.

Klienci pochodzący z krajów nie wymienionych na liście lub nie mogący uzyskać połączenia z powyższym numerem mogą dzwonić pod następujące numery NUMERY PŁATNE: **+49 40 – 237 73 899**.