

OLYMPUS®

CÁMARA DIGITAL

E-M1

MANUAL DE INSTRUCCIONES

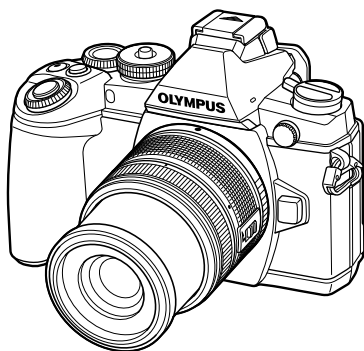

Contenido

Índice rápido de tareas

1. Preparación de la cámara y características
2. Toma con el visor
3. Toma con la visualización en vivo
4. Visualización de fotografías y vídeos
5. Operaciones básicas
6. Otras opciones de disparo
7. Funciones del menú
8. Impresión de fotografías
9. Conexión de la cámara a un ordenador y a un smartphone
10. Batería, cargador de la batería, y tarjeta
11. Objetivos intercambiables
12. Uso de accesorios vendidos por separado
13. Información
14. Precauciones de seguridad

15. Adiciones/modificaciones por la actualización de firmware

- Le agradecemos la adquisición de esta cámara digital Olympus. Antes de empezar a usar su nueva cámara, lea atentamente estas instrucciones para obtener un máximo rendimiento y una mayor duración. Guarde este manual en un lugar seguro para futuras consultas.
- Antes de tomar fotografías importantes, le recomendamos que realice varias tomas de prueba para familiarizarse con el uso de su cámara.
- Las ilustraciones de cámara y de pantalla que contiene este manual fueron concebidas durante la etapa de desarrollo del producto. Por lo tanto, pueden existir diferencias entre las ilustraciones y el aspecto final del producto real.
- El contenido variará en caso de que se realicen adiciones y/o modificaciones de las funciones debido a una actualización del firmware de la cámara. Para obtener la información más reciente, visite la página Web OLYMPUS.

- Este aviso hace referencia a la unidad de flash suministrada, y está dirigido principalmente a los usuarios residentes en Norteamérica.

Information for Your Safety

IMPORTANT SAFETY INSTRUCTIONS





When using your photographic equipment, basic safety precautions should always be followed, including the following:

- Read and understand all instructions before using.
- Close supervision is necessary when any flash is used by or near children. Do not leave flash unattended while in use.
- Care must be taken as burns can occur from touching hot parts.
- Do not operate if the flash has been dropped or damaged - until it has been examined by qualified service personnel.
- Let flash cool completely before putting away.
- To reduce the risk of electric shock, do not immerse this flash in water or other liquids.
- To reduce the risk of electric shock, do not disassemble this flash, but take it to qualified service personnel when service or repair work is required. Incorrect reassembly can cause electric shock when the flash is used subsequently.
- The use of an accessory attachment not recommended by the manufacturer may cause a risk of fire, electric shock, or injury to persons.

SAVE THESE INSTRUCTIONS

Indicaciones usadas en este manual

Los siguientes símbolos se utilizan en todo el manual.

 Precauciones	Información importante sobre factores que podrían producir averías o problemas de funcionamiento. También advierte sobre las operaciones terminantemente prohibidas.
 Notas	Puntos que deben tenerse en cuenta al usar la cámara.
 Consejos	Información útil y consejos que le ayudarán a obtener el máximo rendimiento de su cámara.
	Páginas de referencia que describen detalles o informaciones relacionadas.

Índice rápido de tareas	7
Extraiga el contenido del paquete	9
Preparación de la cámara y características	10
Nombre de las piezas	10
Carga e inserción de la batería	12
Insertar y extraer tarjetas	13
Colocación de un objetivo en la cámara	14
Instalación de la unidad de flash	15
Encendido	16
Ajuste de fecha/hora	17
Selección del modo de disparo	18
Selección de un método de toma	19
Toma con el visor	20
Fotografiado	20
Toma de imágenes fijas.....	20
Grabación de vídeos	22
Ajuste de las funciones de toma	23
Uso del botón multifunción	23
Uso del Panel Super Control.....	24
Toma con la visualización en vivo	25
Fotografiado	25
Toma de imágenes fijas.....	25
Grabación de vídeos	26
Uso de la pantalla táctil	27
Selección de un método de enfoque	27
Uso de la función LAN inalámbrica de la cámara	27
Ajuste de las funciones de toma	28
Utilización de las guías rápidas.....	28
Utilización de Control Live	30
Visualización de fotografías y vídeos	31
Visualización de fotografías y vídeos	31
Visualización del índice/visualización del calendario...31	
Visualización de imágenes fijas	32
Reproducción de vídeos.....	32
Volumen.....	32
Protección de imágenes	32
Borrado de imágenes	33
Selección de imágenes (Orden comp. selecc./  /Borrar Selec.)	33
Uso de la pantalla táctil	34
Selección y protección de imágenes.....	34
Operaciones básicas	35
Visualizaciones de información durante la toma	35
Visualización del visor al realizar tomas con el visor	35
Visualización del monitor al realizar tomas con la visualización en vivo.....	36
Cambio de la visualización de información.....	37

I Uso de los modos de disparo ...38Fotografía automática (**P** modo de programa).....38Selección de la apertura (**A** modo de prioridad de apertura).....39Selección de la velocidad de obturación (**S** modo de prioridad de obturación)40Selección de apertura y velocidad de obturación (**M** modo manual)41

Uso del modo de vídeo (☺).....42

Adición de efectos a un vídeo [Efecto vídeo]42

Utilización de filtros artísticos ...44

Fotografiado en modo de escena.....46

Uso de PHOTO STORY48

I Opciones de fotografía normal....51

Control de exposición (compensación de exposición)51

Cambio del brillo de los reflejos y sombras.....51

Bloqueo de la exposición (Bloqueo AE)51

Uso del flash (fotografía con flash).....52

Selección del área de enfoque (AF Zona)54

Ajuste del área AF54

AF con prioridad al rostro/AF de detección de pupilas.....55

Marco de zoom AF/zoom AF56

Ráfaga de disparo/uso del disparador automático.....57

Ajuste del color (balance de blancos).....58

Sensibilidad ISO59

Control del color (Generador Color).....60

Fotografía HDR60

I Visualización de información durante la reproducción62

Información sobre las imágenes reproducidas.....62

Cambio de la visualización de información.....62

Cambio del método de visualización de la información de reproducción.....63

Compartir imágenes a través de la conexión Wi-Fi (Orden de compartir)64

Manipulación de las imágenes de reproducción.....65

Otras opciones de disparo 68

Reducción de las vibraciones de la cámara (estabilizador de imagen)68

Opciones de procesado (modo fotografía)70

Adición de efectos a un vídeo.....71

Ajuste del formato de imagen...71

Calidad de imagen (modo de grabación)72

Ajuste de la salida del flash (control de intensidad del flash).....73

Selección del modo de medición de brillo (medición).....74

Selección de un modo de enfoque (modo AF).....75

Opciones de sonido de vídeo (grabación de sonido en los vídeos).....76

Funciones del menú 77**I Operaciones básicas del menú.....77****I Uso del Menú de disparo 1/Menú de disparo 278**

Formateo de la tarjeta (Config. Tarj.)78

Recuperación de los ajustes predeterminados (Reset/Mis Opciones).....79

Opciones de procesamiento (Modo Fotografía).....80

Calidad de imagen (◀↔)	81	Botón/Dial/Nivelador	94
Ajuste del disparador automático (/☺).....	81	Release/	94
Variación de ciertos ajustes a lo largo de una serie de fotografías (horquillado)	82	Disp//PC	95
Grabación de múltiples exposiciones en una sola imagen (exposición múltiple)	84	Exp//ISO.....	96
Toma automática a intervalos fijos (disparo a intervalos).....	85	Personal.....	97
Toma de fotografías con flash controlado por mando a distancia inalámbrico.....	86	/Color/WB.....	98
Zoom digital (Teleconvertidor digital).....	86	Grabar/Borrar.....	99
Corrección trapezoidal y control de perspectiva (Comp. trapecio).....	86	Vídeo.....	100
Fotografía HDR	87	Visor electrónico integrado	100
Uso del menú de reproducción	88	Utilidad.....	101
Girar imágenes ()	88	AEL/AFL	102
Edición de imágenes fijas.....	88	Asist MF.....	102
Cancelación de todas las protecciones	90	Función Botón	103
Uso de la opción de conexión del teléfono inteligente (Conexión a Smartphone).....	90	Función nivelador 	105
Uso del menú de opciones.....	91	Visionado de las imágenes de la cámara en una TV HD.....	105
⌚ (Ajuste de fecha/hora)	91	Selección de las opciones de visualización del panel de control () ..	107
🗨️ (Cambio del idioma de visualización)	91	Añadir indicadores informativos () Ajuste Info)	109
📺 (Ajuste del brillo del monitor)	91	Velocidades del obturador cuando el flash se dispara automáticamente [X-Sync.] [Limite Lento].....	110
Visual Imag.....	91	Ajustes del enfoque AF.....	110
Ajustes Wi-Fi	91	Uso de los menús del Puerto para Accesorios	112
📶/📧 Pantalla Menú.....	91	Antes de usar los menús del Puerto para Accesorios	112
Firmware.....	91	Utilizar OLYMPUS PENPAL ...	113
Configuración de una conexión LAN inalámbrica (Ajustes Wi-Fi).....	92	Compartir PENPAL	114
Uso de los menús personalizados	93	Álbum PENPAL.....	115
AF/MF	93	Visor Electrónico.....	115
		Impresión de fotografías 116	
		Reserva de impresión (DPOF).....	116
		Crear una orden de impresión.....	116

Eliminación de todas las fotografías o de las seleccionadas de la orden de impresión..... 116

- **Impresión directa (PictBridge)** 117
 - Impresión fácil 118
 - Impresión personalizada 118

Conexión de la cámara a un ordenador y a un smartphone 120

- **Instalación del software para PC** 120
- **Copia de fotografías a un ordenador sin OLYMPUS Viewer 3** 122
- **Uso de la función LAN inalámbrica de la cámara**..... 123
- **Cosas que se pueden hacer con OI.Share**..... 125

Batería, cargador de la batería, y tarjeta 126

- **Batería y cargador**..... 126
- **Uso de un adaptador de CA opcional**..... 126
- **Uso del cargador en el extranjero** 126
- **Tarjetas válidas**..... 127
- **Modo de grabación y tamaño de archivo/número de imágenes fijas almacenables**..... 128

Objetivos intercambiables 129

Especificaciones del objetivo M.ZUIKO DIGITAL..... 129

Uso de accesorios vendidos por separado 133

- **Empuñadura (HLD-7)** 133

- **Unidades de flash externas designadas para el uso con esta cámara**..... 134

Toma de fotografías con flash controlado por mando a distancia inalámbrico..... 135

- **Otras unidades de flash externas**..... 136
- **Accesorios principales**..... 137
- **Mapa de sistema**..... 138

Información 140

- **Consejos e información sobre la captura de fotografías**..... 140
- **Códigos de error** 142
- **Limpieza y almacenamiento de la cámara**..... 144
 - Limpieza de la cámara 144
 - Guardado..... 144
 - Limpieza y revisión del elemento de captación de imagen 144
 - Mapeo Píx. - Verificación de las funciones de procesamiento de imágenes..... 145
- **Directorio del menú**..... 146
- **Especificaciones** 152

Precauciones de seguridad 155

- **Precauciones de seguridad**..... 155

Adiciones/modificaciones por la actualización de firmware 165

Índice 180

Índice rápido de tareas

Fotografiado



Toma de fotografías con ajustes automáticos	▶ iAUTO (FAUTO)	18
Fotografía fácil con efectos especiales	▶ Filtro artístico (ART)	44
Elección de la proporción	▶ Proporción	71
Adaptación rápida de los ajustes a la escena	▶ Modo de escena (SCN)	46
Fotografía profesional de manera sencilla	▶ Menú Guiado	28
Ajuste del brillo de una fotografía	▶ Compensación de exposición	51
Toma de imágenes sobre un fondo borroso	▶ Menú Guiado	28
Toma de fotografías que detienen el sujeto en movimiento o que transmiten una sensación de movimiento	▶ Fotografiado con prioridad de apertura	39
	▶ Menú Guiado	28
	▶ Fotografiado con prioridad de obturación	40
Toma de fotografías con el color correcto	▶ Balance de blancos	58
	▶ Balance de blancos de un toque	59
Procesado de fotografías para adaptarse al objeto/Toma de fotografías monotono	▶ Modo Fotografía	70
	▶ Filtro artístico (ART)	44
Cuando la cámara no enfoque al sujeto/ Enfocar un área determinada	▶ Uso de la pantalla táctil	27
	▶ AF Zona	54
	▶ Marco de zoom AF/zoom AF	56
Enfoque de un pequeño punto en el cuadro/confirmación de enfoque antes de disparar	▶ Marco de zoom AF/zoom AF	56
Recomposición de fotografías tras el enfoque	▶ C-AF+TR (rastreo AF)	75
Apagado del pitido del altavoz	▶ ■)) (Aviso acústico)	96
Tomar fotografías sin el flash	▶ ISO/Modo DIS	59/46
	▶ Estabil Imag	68
Reducción de la vibración de la cámara	▶ Elevac. Espejo [▲]	97
	▶ Disparador automático	57
	▶ Cable remoto	137
Fotografiado de un objeto a contraluz	▶ Fotografiado con flash	52
	▶ Graduación (Modo Fotografía)	80
Fotografía de fuegos artificiales	▶ Fotografía bulb/con lapso de tiempo	41
	▶ Fotografía compuesta en vivo	41
	▶ Modo de escena (SCN)	46
Reducir el ruido en la imagen (granulado)	▶ Reduc. Ruido	96

Toma de fotografías sin que los objetos blancos salgan demasiado blancos o las escenas negras demasiado oscuras	▶ Graduación (Modo Fotografía)	80
	▶ Histograma/Compensación de exposición	37/51
	▶ Control de luces y sombras	51
Optimización del monitor/ajuste del matiz del monitor	▶ Ajuste del brillo del monitor	91
	▶ Extend. LV	95
Comprobación del efecto ajustado antes de tomar una fotografía	▶ Función de previsualización	103
	▶ Imagen De Muestra	103
Comprobación de la orientación horizontal o vertical antes de la toma	▶ Indicador de nivel	37
Fotografías con una composición deliberada	▶ Cuadrícula	95
Uso del zoom en fotos para comprobar el enfoque	▶ Auto  (Visual Imag)	91
Auto-retratos	▶ Disparador automático	57
Fotografiado secuencial	▶ Fotografiado secuencial	57
Aumento de la vida útil de la batería	▶ Modo Inactiv.	96
Aumento del número de fotografías que se pueden hacer	▶ Modo de grabación	72

Reproducción/Retoque

Visualización de imágenes en un televisor	▶ HDMI/Salida Vid.	95
	▶ Reproducción en un TV	105
Visualización de reproducción de diapositivas con música de fondo	▶ Reproducción de diapositivas	67
Iluminación de las sombras	▶ Aj Sombra (Edic JPEG)	89
Corrección de ojos rojos	▶ Cor.O.Rojo (Edic JPEG)	89
Impresión de manera sencilla	▶ Impresión directa	117
Impresiones comerciales	▶ Crear una orden de impresión	116
	▶ Orden de compartir	64
Compartir fotos fácilmente	▶ Uso de la función LAN inalámbrica de la cámara	123
	▶ OLYMPUS PENPAL	113
	▶ Conexión a Smartphone	90

Ajustes de la cámara

Recuperación de los ajustes predeterminados	▶ Rest.	79
¿Cómo guardar los ajustes?	▶ Mis Opciones	79
Cambio del idioma de visualización del menú	▶ 	91

Extraiga el contenido del paquete

Se incluyen los siguientes elementos con la cámara.

Si falta algún elemento o está dañado, póngase en contacto con el distribuidor al que haya comprado la cámara.



Cámara



Tapa de la cámara



Correa

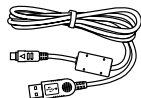

Cable USB
CB-USB6

- Estuche del flash
- CD-ROM con software para ordenador
- Manual de instrucciones
- Tarjeta de garantía



Flash FL-LM2



Batería de iones de litio
BLN-1



Cargador de batería de iones de litio
BCN-1

Colocación de la correa

- 1 Ate la correa en la dirección de las flechas.

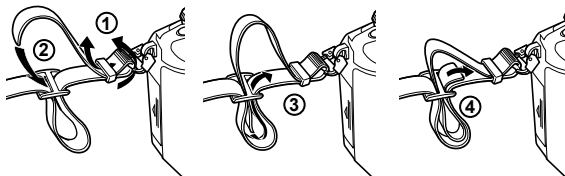

- 2 Por último, tire de la correa firmemente asegurándose de que queda bien sujeta.

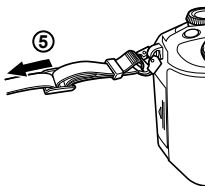

- Coloque el otro extremo de la correa en el otro ojal de la cámara de la misma manera.

Nombre de las piezas

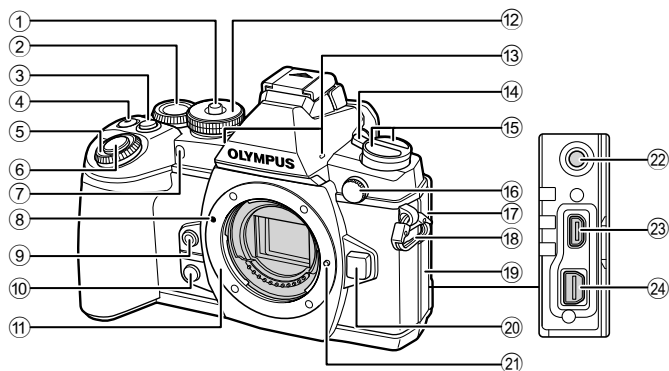

- | | |
|---|---|
| ① Cierre del dial de modo.....P. 18 | ⑭ Palanca ON/OFF (encendido/apagado)P. 16 |
| ② Dial trasero* (☺)P. 23, 38–41, 58, 60, 110 | ⑮ Botón AF (AF/Modo de medición)P. 74, 75 |
| ③ Botón Fn2P. 23, 51 | Botón HDR (Fotografiado secuencial/Disparador automático/HDR).....P. 57, 60 |
| ④ Botón VideoP. 33/P. 22, 103 | ⑯ Conector del flash externo.....P. 136 |
| ⑤ Dial delantero* (☺)P. 31, 38–41 | ⑰ Cubierta del conector del micrófono |
| ⑥ Botón disparadorP. 21 | ⑱ Enganche para correaP. 9 |
| ⑦ LED del disparador automático/iluminador AF.....P. 57/P. 93 | ⑲ Tapa del conector |
| ⑧ Marca de fijación del objetivoP. 14 | ⑳ Botón de liberación del objetivo.....P. 14 |
| ⑨ Botón Balance de blancos (de un toque).....P. 59 | ㉑ Patilla de bloqueo del objetivo |
| ⑩ Botón PrevisualizaciónP. 103 | ㉒ Conector del micrófono (Pueden usarse micrófonos comerciales de terceros. ómini clavija estéreo de 3,5) |
| ⑪ Montaje (Retire la tapa de la cámara antes de colocar el objetivo.) | ㉓ Conector HDMI (tipo D)P. 105 |
| ⑫ Dial de modo.....P. 18 | ㉔ MulticonectorP. 105, 117, 120 |
| ⑬ Micrófono estéreoP. 66, 76, 90 | |

* En este manual, los iconos ☺ y ☺ representan operaciones ejecutadas con el dial delantero y el dial trasero.

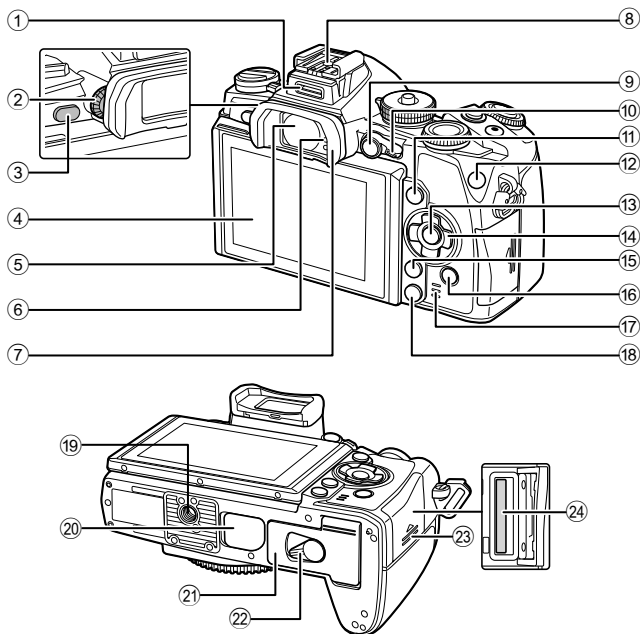

- | | |
|---|--|
| ① Puerto para accesorios.....P. 112 | ⑬ Botón OKP. 30, 77 |
| ② Dial de ajuste de dioptríasP. 20 | ⑭ Teclas de control*P. 31 |
| ③ Botón O (LV)P. 19 | ⑮ Botón MENUP. 77 |
| ④ Monitor (Pantalla táctil)
.....P. 16, 27, 34, 36, 62 | ⑯ Botón ▶ (Reproducción).....P. 31, 63 |
| ⑤ VisorP. 19, 20, 38 | ⑰ Altavoz |
| ⑥ Sensor ocular | ⑱ Botón 🗑️ (Borrar)P. 33 |
| ⑦ Pabellón ocular.....P. 137 | ⑲ Rosca trípode |
| ⑧ Zapata de contacto.....P. 134 | ⑳ Cubierta PBH.....P. 133 |
| ⑨ Botón AEL/AFLP. 32, 51, 102 | ㉑ Tapa del compartimento de la batería
.....P. 12 |
| ⑩ Palanca.....P. 38–41, 94 | ㉒ Cierre del compartimento de la batería
.....P. 12 |
| ⑪ Botón INFOP. 37, 62 | ㉓ Tapa de la ranura de la tarjeta.....P. 13 |
| ⑫ Botón Fn1P. 54 | ㉔ Ranura de la tarjeta.....P. 13 |

* En este manual, los iconos **△ ▽ ◀ ▶** representan operaciones ejecutadas con las teclas de control.

Carga e inserción de la batería

1 Carga de la batería.

Indicador de carga

Carga en progreso	Se ilumina en naranja
Carga completada	Off
Error de carga	Parpadea en naranja

(Tiempo de carga: Hasta aproximadamente 4 horas)

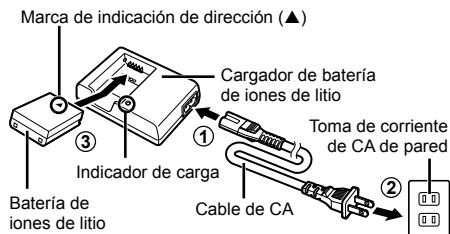

⚠ Precauciones

- Una vez completada la carga, desenchufe el cargador.

2 Colocación de la batería.

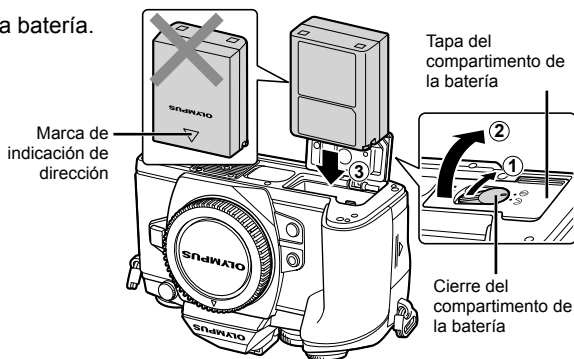

3 Cierre de la tapa de la batería.

Extracción de la batería

Apague la cámara antes de abrir o cerrar la tapa del compartimento de la batería. Para retirar la batería, primero empuje el botón de bloqueo de la batería en la dirección de la flecha y, a continuación, retirela.



⚠ Precauciones

- Si es incapaz de extraer la batería, póngase en contacto con un distribuidor o centro de servicio autorizado. No use la fuerza.

📌 Notas

- Se recomienda reservar una batería de repuesto para tomas efectuadas durante períodos prolongados por si acaso la batería se agota.
- Consulte también el apartado "Batería, cargador de la batería, y tarjeta" (P. 126).

Insertar y extraer tarjetas

1 Colocación de la tarjeta.

- Abra la tapa de la ranura de la batería.
- Empuje la tarjeta hacia el interior de la ranura hasta que quede bloqueada.

📄 "Tarjetas válidas" (P. 127)

⚠️ Precauciones

- Apague la cámara antes de colocar o quitar la tarjeta.

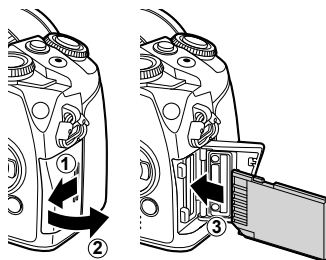

2 Cierre de la tapa de la ranura de la tarjeta.

- Apriete para cerrarla hasta que se oiga el chasquido correspondiente.

⚠️ Precauciones

- Asegúrese de que la tapa de la ranura de la tarjeta está cerrada antes de usar la cámara.

Extracción de la tarjeta

Pulse ligeramente la tarjeta insertada, y ésta saldrá hacia afuera. Extraiga la tarjeta.

⚠️ Precauciones

- No extraiga la batería ni la tarjeta mientras la luz de acceso a tarjeta (P. 36) esté iluminada.

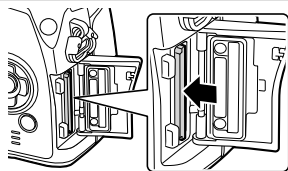

Tarjetas Eye-Fi

Consulte el apartado "Tarjetas válidas" (P. 127) antes de utilizar estas tarjetas.

Colocación de un objetivo en la cámara

1 Coloque un objetivo en la cámara.

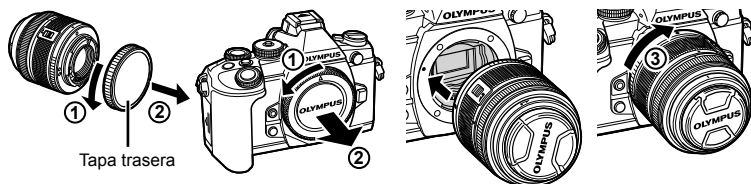

- Alinee la marca de fijación del objetivo (roja) de la cámara con la marca de alineación (roja) del objetivo y, a continuación, inserte el objetivo en el cuerpo de la cámara.
- Gire el objetivo hacia la derecha hasta que oiga un clic (dirección indicada por la flecha ③).

⚠ Precauciones

- Asegúrese de que la cámara esté apagada.
- No pulse el botón de liberación del objetivo.
- No toque las partes internas de la cámara.

2 Retire la tapa del objetivo.

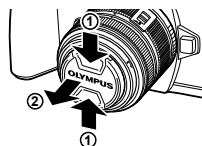

Utilización de objetivos con interruptor UNLOCK

Los objetivos retráctiles con interruptor UNLOCK no pueden utilizarse mientras estén retraídos. Gire el anillo de zoom en la dirección de la flecha (1) para extender el objetivo (2).

Para guardarlo, gire el anillo de zoom en la dirección de la flecha (4) mientras desliza el interruptor UNLOCK (3).

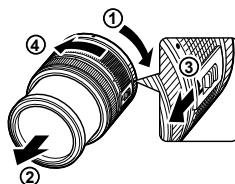

Extracción del objetivo de la cámara

Mientras pulsa el botón de liberación del objetivo, gire el objetivo en la dirección de la flecha.

Botón de liberación del objetivo

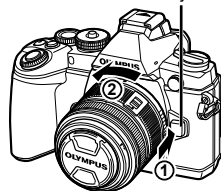

Objetivos intercambiables

Consulte el apartado "Objetivos intercambiables" (P. 129).

Instalación de la unidad de flash

1 Extraiga la cubierta de terminales de la unidad de flash e instale el flash en la cámara.

- Deslice la unidad de flash hasta el fondo, deteniéndose cuando haga contacto con la parte trasera de la zapata y cuando esté asegurada en su lugar.

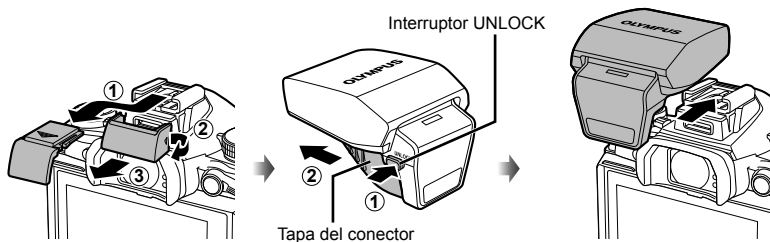

2 Para utilizar el flash, eleve el cabezal del mismo.

- Cuando no utilice el flash, baje el cabezal.

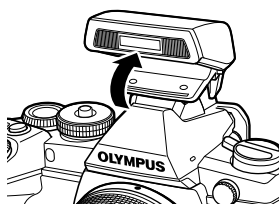

⚠ Precauciones

- Cuando no esté usando el Puerto para Accesorios, asegúrese de poner la tapa.

Extracción de la unidad de flash

Pulse el interruptor UNLOCK mientras extrae la unidad de flash.

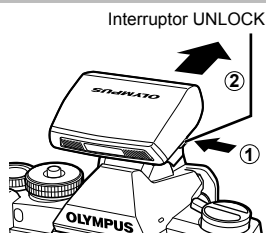

Encendido

- 1 Ponga la palanca **ON/OFF** en la posición ON para encender la cámara.
- Al encender la cámara, se encenderá el monitor.
 - Para apagar la cámara, vuelva a poner la palanca en la posición OFF.

■ Palanca ON/OFF (encendido/apagado)

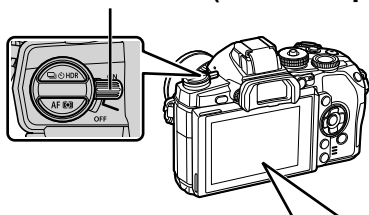

■ Monitor



Nivel de batería

- (verde): Cámara lista para fotografiar.
- (verde): Batería baja
- (parpadea en rojo): Recargue la batería.

Uso del monitor

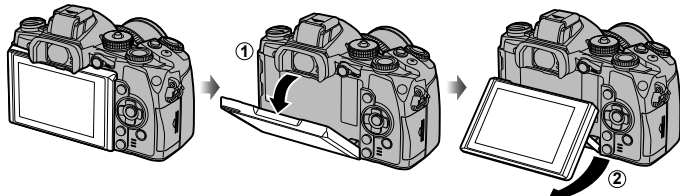

Puede ajustar el ángulo del monitor.

Modo de reposo de la cámara

Si no se realiza ninguna acción durante un minuto, la cámara entrará en el modo de "reposo" (stand-by), apagando el monitor y cancelando todas las acciones. La cámara se activa de nuevo al tocar cualquier botón (el botón disparador, el botón , etc.). La cámara se apagará automáticamente si se deja en el modo de reposo durante 4 horas. Encienda otra vez la cámara antes de usarla.

Ajuste de fecha/hora

Las informaciones de fecha y hora están grabadas en la tarjeta junto con las imágenes. El nombre del archivo también está incluido junto con la información referente a la fecha y hora. Asegúrese de ajustar la fecha/hora correcta antes de utilizar la cámara.

1 Visualizar los menús.

- Pulse el botón **MENU** para visualizar los menús.

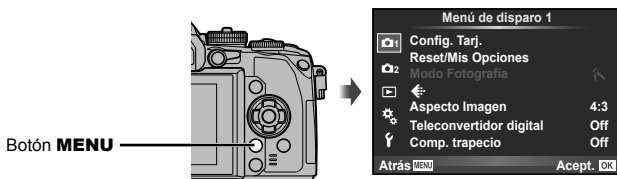

2 Seleccione [Ⓞ] en la pestaña [f] (configuración).

- Utilice Δ / ∇ en las teclas de control para seleccionar [f] y, a continuación, pulse \triangleright .
- Seleccione [Ⓞ] y pulse \triangleright .



3 Ajuste la fecha y la hora.

- Utilice \triangleleft / \triangleright para seleccionar elementos.
- Utilice Δ / ∇ para cambiar el elemento seleccionado.
- Utilice Δ / ∇ para seleccionar el formato de fecha.



La hora se visualiza mediante un reloj de 24 horas.

4 Guarde la configuración y salga.

- Pulse \odot para ajustar el reloj de la cámara y salir al menú principal.
- Pulse el botón **MENU** para salir de los menús.

Selección del modo de disparo

Utilice el dial de modo para seleccionar el modo de fotografiado.

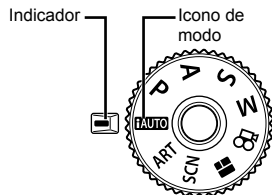

TAUTO	Un modo totalmente automático en el que la cámara optimiza automáticamente todos los ajustes para la escena actual. La cámara hace todo el trabajo, lo que resulta especialmente práctico para quien se inicia en el mundo de la fotografía.
P	La apertura y la velocidad de obturación se ajustan automáticamente para lograr resultados óptimos.
A	Usted controla la apertura. Podrá decidir si prefiere dar más nitidez o suavizar los detalles del fondo.
S	Usted controla la velocidad de obturación. Podrá decidir si decide mostrar el movimiento de los sujetos que no estén quietos, o congelar el movimiento, sin que el sujeto salga borroso.
M	Usted controla la apertura y la velocidad de obturación. Cuando fotografíe fuegos artificiales u otras escenas oscuras, puede optar por hacer exposiciones largas.
ART	Seleccione un filtro artístico.
SCN	Seleccione una escena en función del sujeto.
ii	Se puede tomar una PHOTO STORY (un relato fotográfico). Haga la toma con el tipo PHOTO STORY seleccionado.
ii	Filme vídeos usando la velocidad de obturación y los efectos de apertura y efectos especiales de video.

Primero, intente tomar fotografías con el modo automático.

1 Presione el cierre del dial de modo para desbloquearlo y ajustar el dial de modo en **TAUTO**.

- Al apretarlo hacia abajo, el cierre del dial de modo se bloquea. Cada vez que se presiona el cierre del dial de modo, su estado alterna entre bloqueado y desbloqueado.

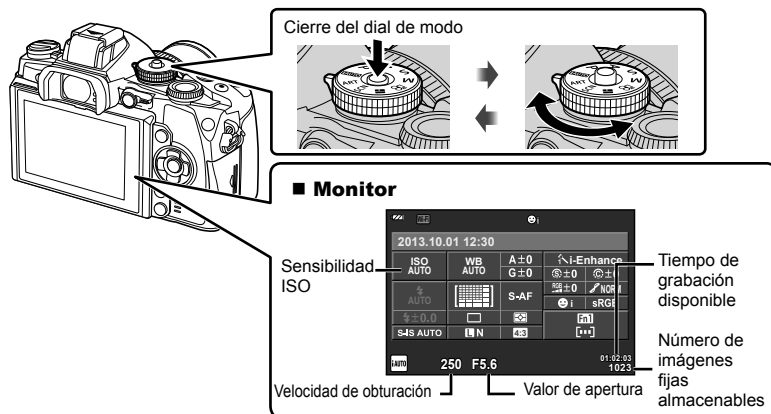

Selección de un método de toma

Con esta cámara, se puede elegir entre dos métodos de toma: Toma con el visor y toma con la visualización en vivo por el monitor. Presione el botón para alternar entre los métodos de toma.

Además, se pueden ajustar varias funciones de toma mediante el Panel Super Control, el Control Live, y el Panel Super Control LV, dependiendo del método de toma.

Toma con el visor

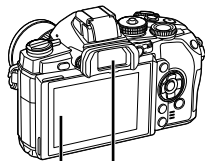

■ Monitor

Se ilumina al dejar de mirar por el visor.

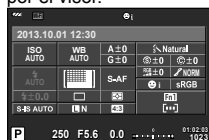

Panel Super Control



Cursor



Al ajustar las funciones de toma, si se presiona el botón , aparecerá un cursor en el Panel Super Control. Toque la función que desee ajustar.

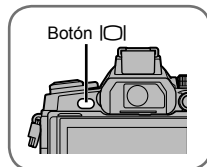
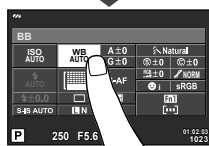

■ Visor

Se ilumina automáticamente cuando se acerca el ojo al visor.

Cuando el visor se ilumina, el monitor se apaga.



Si presiona el botón mientras el visor está iluminado, Control Live se mostrará en el visor. (Durante el modo **AUTO**, se muestra una guía rápida.)

Toma con la visualización en vivo

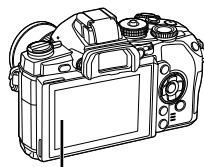

■ Monitor



Visualización en vivo



Al ajustar las funciones de toma, si presiona el botón , Control Live se mostrará y se podrá seleccionar una función girando el dial trasero.

2 Toma con el visor

Fotografiado

Cada vez que se presiona el botón , se alterna entre la toma con el visor y la toma con la visualización en vivo. Al realizar la toma con el visor, el Panel Super Control aparece en el monitor.

Toma con el visor

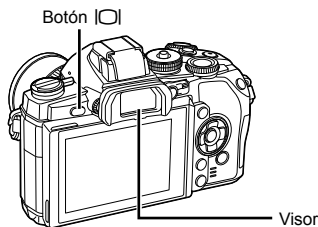

Panel Super Control

Si la imagen del visor se ve borrosa

Mire por el visor y gire el ajuste de dioptrías hasta que la imagen quede bien enfocada.

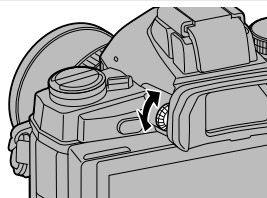

Toma de imágenes fijas

1 Prepare la cámara y decida la composición.

- El visor se enciende y el monitor se apaga automáticamente cuando se mira por el visor.
- Tenga cuidado de no obstruir el objetivo con sus dedos o con la correa de la cámara.

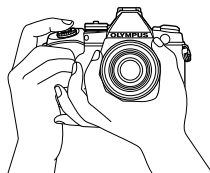

Sujeción horizontal

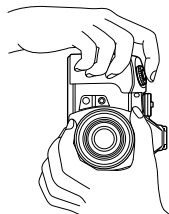

Sujeción vertical

2 Presione suavemente el botón disparador hasta alcanzar la primera posición. (Pulse hasta la mitad.)

- Aparecerá la marca de confirmación AF (●) y verá un marco verde (objetivo AF) en el lugar enfocado.



- La sensibilidad ISO, la velocidad de obturación y el valor de apertura que han sido ajustados automáticamente por la cámara aparecen indicados.
- Si la marca de confirmación AF parpadea, significa que el sujeto no está enfocado. (P. 140)

3 Presione de nuevo el botón disparador para tomar una foto. (Apriete hasta el fondo.)

- El obturador suena y se toma la fotografía.
- La fotografía que tome aparecerá en el monitor.

Pulsar el botón disparador hasta la mitad y hasta abajo

El botón disparador tiene dos posiciones. La acción de pulsar ligeramente el botón disparador hasta la primera posición y mantenerlo allí se llama "pulsar el botón disparador hasta la mitad", y pulsarlo hasta la segunda posición se llama "pulsar el botón disparador (completamente) hasta abajo".



⚠ Precauciones

- El estilo de visualización del visor se puede cambiar. En este manual se usa [Estilo 1]. [Estilo visor] (P. 100)
- La selección del visor automático no está disponible si el ángulo de la pantalla se ha cambiado.
- Para visualizar un menú de las opciones de selección del visor automático, mantenga pulsado el botón . [Cambio auto visor] (P. 100)

Grabación de vídeos

Se pueden grabar vídeos en todos los modos de toma excepto en **■** (PHOTO STORY). Primero, trate de grabar en el modo totalmente automático.

- 1 Ajuste el dial de modo en **TAUTO**.
- 2 Pulse el botón **⊙** para comenzar la grabación.
 - La imagen que se está tomando aparece en el monitor.
 - Si se mira por el visor, aparece la imagen que se está grabando.
 - Se puede cambiar la ubicación del enfoque tocando la pantalla durante la grabación (P. 27).
- 3 Pulse de nuevo el botón **⊙** para detener la grabación.
 - Una vez completada la toma, el Panel Super Control aparecerá en el monitor.

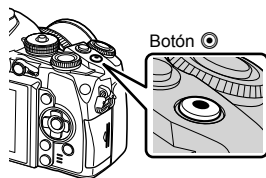

Aparece mientras se graba

Tiempo de grabación

⚠ Precauciones

- Al usar una cámara con sensor de imagen CMOS, los objetos en movimiento pueden aparecer distorsionados debido al efecto persiana. Se trata de un fenómeno físico por el cual se produce una distorsión en la imagen filmada al tomar un sujeto en movimiento rápido o debido al movimiento de la cámara. Este fenómeno es particularmente notorio al usar una distancia focal larga.
- Si utiliza la cámara durante mucho tiempo seguido, la temperatura del dispositivo de captación de imagen aumentará y podría aparecer ruido y niebla de colores en las imágenes. Apague la cámara durante unos instantes. También es posible que aparezca ruido y una especie de niebla de color en las imágenes que se tomen con una elevada sensibilidad ISO. Si la temperatura sigue subiendo, la cámara se apagará automáticamente.
- Al usar un objetivo de sistema Four Thirds, el enfoque automático no funcionará durante la grabación de vídeos.

■ Toma de fotografías durante la grabación de vídeos

- Pulse el botón de disparo mientras esté grabando un vídeo para poner en pausa la grabación y tomar una instantánea. La grabación del vídeo se reanuda automáticamente una vez tomada la fotografía. Pulse el botón **⊙** para finalizar la grabación. Se guardarán tres archivos en la tarjeta de memoria: la secuencia de vídeo anterior a la fotografía, la fotografía y la secuencia de vídeo posterior a la fotografía.
- Durante la grabación de un vídeo sólo se podrá tomar una fotografía a la vez y no podrá utilizarse ni el disparador automático ni el flash.

⚠ Precauciones

- El tamaño y la calidad de las fotografías son independientes del tamaño de los cuadros del vídeo.
- El enfoque automático y la medición empleados en el modo de vídeo pueden variar con respecto a los utilizados para tomar fotografías.
- No se puede utilizar el botón **⊙** para grabar vídeos en los siguientes casos:
 - Exposición múltiple (también finaliza la fotografía fija.)/botón disparador pulsado hasta la mitad/durante la fotografía bulb, lapso de tiempo o compuesta/toma secuencial/modo Panorama/**SCN** (e-Portrait, Hand-Held Starlight, 3D)/fotografiado con disparo a intervalos

Ajuste de las funciones de toma

Uso del botón multifunción

Al encuadrar imágenes en el visor, se pueden ajustar rápidamente las configuraciones mediante el botón multifunción. En las configuraciones predeterminadas, el botón **Fn2** tiene asignado el papel de botón multifunción.

■ Selección de una función

- 1 Presione y mantenga apretado el botón **Fn2** y gire el dial.
 - Los menús aparecen en pantalla.
- 2 Gire el dial hasta seleccionar la función que desee.
 - Suelte el botón cuando la función que desee aparezca seleccionada.

■ Uso de las opciones multifunción

Presione el botón **Fn2**. Aparece un cuadro de diálogo de selección de opciones.

[Q] asignado al botón Fn2

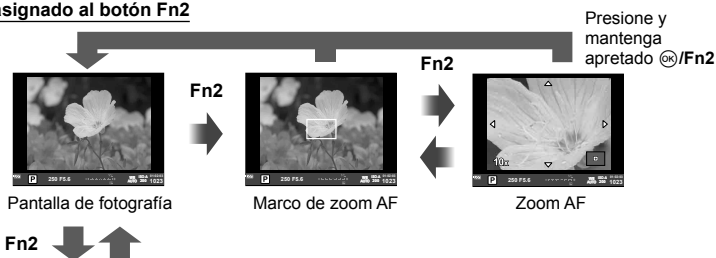

Otra opción asignada al botón Fn2

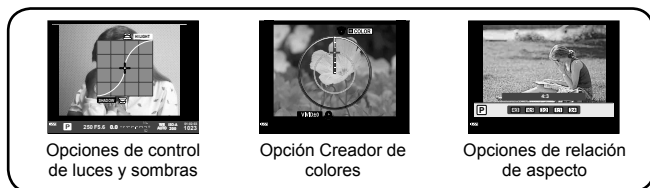

Función	Dial delantero (☺)	Dial trasero (☹)
(Control de luces y sombras) (P.51)	Control de luces	Control de sombras
(Creador de colores) (P.60)	Matiz	Saturación
(Marco de zoom AF/zoom AF) (P.56)	Marco de zoom AF: Compensación de exposición Zoom AF: Ampliación o reducción	
(Aspecto Imagen) (P.71)	Seleccione una opción	

Uso del Panel Super Control

Al realizar tomas con el visor, el Panel Super Control aparece en el monitor. Ajuste las funciones principales de toma mediante el Panel Super Control.

Visualización del Panel Super Control

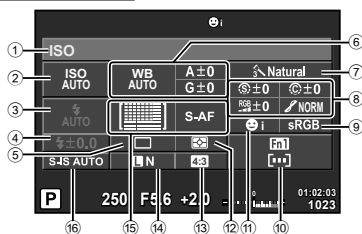

Ajustes que pueden modificarse con el Panel Super Control

- | | |
|---|---|
| ① Opción actualmente seleccionada | ⑨ Espacio de color P. 98 |
| ② Sensibilidad ISO P. 59 | ⑩ Asignación de funciones de los botones P. 94, 103 |
| ③ Modo de flash P. 52 | ⑪ Prior. Rostro P. 55 |
| ④ Control de intensidad del flash P. 73 | ⑫ Modo de medición P. 74 |
| ⑤ Ráfaga de disparo/disparador automático P. 57 | ⑬ Proporción P. 71 |
| ⑥ Balance de blancos P. 58 | ⑭ Modo de grabación P. 72 |
| Compensación de balance de blancos | ⑮ Modo AF P. 75 |
| ⑦ Modo de fotografía P. 70 | ⑯ Objetivo AF P. 54 |
| ⑧ Nitidez P. 80 | ⑰ Estabilizador de imagen P. 68 |
| Contraste P. 80 | |
| Saturación P. 80 | |
| Gradación P. 80 | |
| Filtro de blanco y negro P. 80 | |
| Tono imagen P. 81 | |

⚠ Precauciones

- No se muestra en los modos **SCN**, **ii**, o

1 Presione el botón

- Aparece el cursor. También se pueden dar dos toques (en rápida sucesión) para mostrar el cursor.

2 Toque la función que desee ajustar.

- El cursor aparece sobre la función que se ha tocado.

3 Gire el dial delantero y seleccione un valor de ajuste.

📌 Notas

- Se pueden visualizar los menús de cada función seleccionando una función y presionando .

Cursor



Fotografiado

Presionando el botón , se puede alternar entre la toma con el visor y la toma con la visualización en vivo. En las tomas con la visualización en vivo, el sujeto aparece en el monitor.

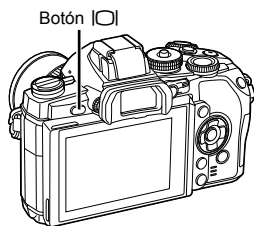

Botón 





Monitor

Toma de imágenes fijas

- 1 Prepare la cámara y decida la composición.
 - Tenga cuidado de no tapar el objetivo con los dedos o con la correa de la cámara.
- 2 Toque el área del sujeto que desee enfocar.
 - La cámara enfoca el área que se ha tocado y automáticamente toma una fotografía.
 - La imagen grabada se muestra en el monitor.



Notas

- También puede usar el botón disparador para tomar una foto, de la misma manera que lo haría con el visor.
- Para tomar una foto, también puede presionar el botón disparador después de que la cámara enfoque el área que ha tocado.  "Uso de la pantalla táctil" (P. 27)
- Para visualizar un menú de las opciones de selección del visor automático, mantenga pulsado el botón .  [Cambio auto visor] (P. 100)

Grabación de vídeos

Se pueden grabar vídeos en todos los modos de toma excepto en **■** (PHOTO STORY). Primero, trate de grabar en el modo totalmente automático.

- 1 Ajuste el dial de modo en **▶AUTO**.
- 2 Pulse el botón **⊙** para comenzar la grabación.
 - Se puede cambiar la ubicación del enfoque tocando la pantalla durante la grabación (P. 27).

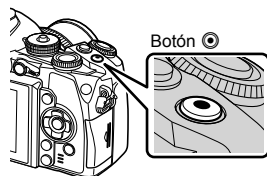

- 3 Pulse de nuevo el botón **⊙** para detener la grabación.



Aparece mientras se graba

Tiempo de grabación

⚠ Precauciones

- Al usar una cámara con sensor de imagen CMOS, los objetos en movimiento pueden aparecer distorsionados debido al efecto persiana. Se trata de un fenómeno físico por el cual se produce una distorsión en la imagen filmada al tomar un sujeto en movimiento rápido o debido al movimiento de la cámara. Este fenómeno es particularmente notorio al usar una distancia focal larga.
- Si utiliza la cámara durante mucho tiempo seguido, la temperatura del dispositivo de captación de imagen aumentará y podría aparecer ruido y niebla de colores en las imágenes. Apague la cámara durante unos instantes. También es posible que aparezca ruido y una especie de niebla de color en las imágenes que se tomen con una elevada sensibilidad ISO. Si la temperatura sigue subiendo, la cámara se apagará automáticamente.
- Al usar un objetivo de sistema Four Thirds, el enfoque automático no funcionará durante la grabación de vídeos.

■ Toma de fotografías durante la grabación de vídeos

- Pulse el botón de disparo mientras esté grabando un vídeo para poner en pausa la grabación y tomar una instantánea. La grabación del vídeo se reanuda automáticamente una vez tomada la fotografía. Pulse el botón **⊙** para finalizar la grabación. Se guardarán tres archivos en la tarjeta de memoria: la secuencia de vídeo anterior a la fotografía, la fotografía y la secuencia de vídeo posterior a la fotografía.
- Durante la grabación de un vídeo sólo se podrá tomar una fotografía a la vez y no podrá utilizarse ni el disparador automático ni el flash.

⚠ Precauciones

- El tamaño y la calidad de las fotografías son independientes del tamaño de los cuadros del vídeo.
- El enfoque automático y la medición empleados en el modo de vídeo pueden variar con respecto a los utilizados para tomar fotografías.
- No se puede utilizar el botón **⊙** para grabar vídeos en los siguientes casos:
 - Exposición múltiple (también finaliza la fotografía fija.)/botón disparador pulsado hasta la mitad/durante la fotografía bulb, lapso de tiempo o compuesta/toma secuencial/modo Panorama/**SCN** (e-Portrait, Cielo estrellado, 3D)/fotografiado con disparo a intervalos

Uso de la pantalla táctil

Al realizar tomas con la visualización en vivo, pueden utilizarse las funciones del panel táctil.

Selección de un método de enfoque

Puede enfocar y disparar pulsando suavemente sobre el monitor.

Pulse suavemente sobre  para alternar entre los ajustes de la pantalla táctil.



Operaciones de pantalla táctil deshabilitadas.



Pulse suavemente sobre un sujeto para enfocar y liberar automáticamente el obturador. Esta función no está disponible en el modo .



Pulse suavemente para visualizar un objetivo AF y enfoque al sujeto en el área seleccionada. Puede utilizar la pantalla táctil para elegir la posición y el tamaño del encuadre de enfoque. Se pueden tomar fotografías presionando el botón disparador.

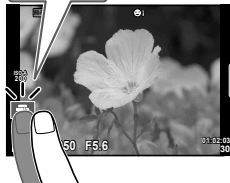

■ Previsualización de su sujeto ()

1 Pulse suavemente sobre el sujeto en pantalla.

- Se visualizará un objetivo AF.
- Utilice el control deslizante para elegir el tamaño del encuadre.
- Presione sobre  para apagar la visualización del objetivo AF.

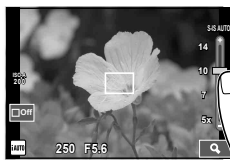

2 Utilice el control deslizante para seleccionar el tamaño del marco y, a continuación, pulse para acercarse al sujeto dentro del marco seleccionado.

- Utilice su dedo para desplazarse por la pantalla una vez ampliada la imagen.
- Pulse suavemente sobre  para cancelar la vista ampliada.

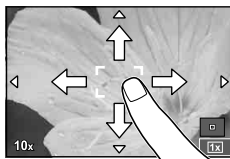

Precauciones

- Al usar un objetivo de sistema Four Thirds, el intervalo donde el enfoque automático es posible disminuye. Si se toca la pantalla en el exterior del intervalo posible, la cámara realiza la toma sin usar la función AF.

Uso de la función LAN inalámbrica de la cámara

Puede conectar la cámara a un smartphone y controlar la cámara a través de la conexión Wi-Fi. Para usar esta función, debe tener instalada la aplicación correspondiente en el smartphone. Véase “Uso de la función LAN inalámbrica de la cámara” (P. 123), “Cosas que se pueden hacer con OI.Share” (P. 125)



Ajuste de las funciones de toma

Utilización de las guías rápidas

Las guías rápidas están disponibles en el modo iAUTO (**iAUTO**). Mientras iAUTO esté en modo automático completo, las guías rápidas facilitan el acceso a una variedad de técnicas fotográficas avanzadas.

- 1 Ajuste el dial de modo en **iAUTO**.
- 2 Toque la pestaña para mostrar las guías rápidas.
 - Seleccione un elemento de la guía y tóquelo para ajustarlo.

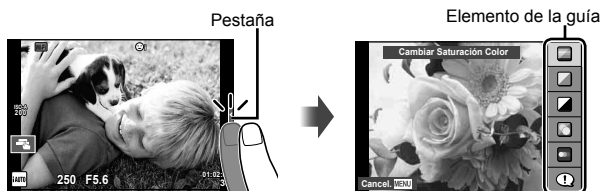

- 3 Utilice su dedo para colocar los controles deslizantes.

- Pulse suavemente sobre **OK** para introducir el ajuste.
- Para cancelar el ajuste de la guía rápida, pulse **MENU** en la pantalla.
- Si se encuentra activado [Consejos Fotográficos], marque una opción y pulse **OK** para ver su descripción.
- El efecto del nivel seleccionado está visible en la pantalla. Si se encuentra seleccionado [Fondo Borroso] o [Movimiento Escena], la pantalla volverá a la normalidad, pero el efecto seleccionado será visible en la fotografía definitiva.

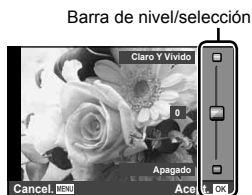

- 4 Repita los pasos 2 y 3 según sea necesario para seleccionar guías adicionales.
 - Las guías seleccionadas se indican con el icono ✓.



- 5 Tome la fotografía.
 - Para cerrar la guía rápida en pantalla, pulse el botón **MENU**.

Notas

- Al usar el visor, también se pueden usar guías rápidas. Al realizar tomas con el visor, los ajustes se efectúan con el dial y los botones. Si se presiona el botón **OK**, aparece la guía rápida, y con el dial trasero se seleccionan los elementos y se operan los controles deslizantes.

Precauciones

- [Fondo Borroso] y [Movimiento Escena] no se pueden utilizar simultáneamente.
- Si se encuentra seleccionada [RAW] como calidad de imagen, ésta se ajustará automáticamente a [L+N+RAW].
- Los ajustes hechos con la guía rápida no afectan a la copia RAW.
- Las imágenes podrían aparecer algo granuladas en algunos niveles de ajuste de la guía rápida.
- Algunos cambios de niveles de ajuste en la guía rápida podrían no apreciarse en el monitor.
- La frecuencia de fotogramas disminuye cuando se selecciona [Sujeto En Movimiento].
- El flash no se puede usar con la guía rápida.
- Una selección de ajustes en la guía rápida que exceda los límites de exposición de la cámara podría dar lugar a imágenes sobreexpuestas o subexpuestas.

Utilización de Control Live

Al realizar tomas con la visualización en vivo, se puede usar el Control Live para ajustar funciones en los modos **P**, **A**, **S**, **M**, **☞**, y **■**. Mediante el Control Live podrá previsualizar los efectos de los diferentes ajustes en el monitor.



■ Ajustes disponibles

Estabilizador de imagen	P. 68	Modo de grabación	P. 72
Modo de fotografía	P. 70	Modo de flash	P. 52
Modo de escena	P. 46	Control de intensidad del flash	P. 73
Modo de filtro artístico	P. 44	Modo de medición	P. 74
Modo ☞	P. 71	Modo AF	P. 75
Balace de blancos	P. 58	Sensibilidad ISO	P. 59
Ráfaga de disparo/disparador automático	P. 57	Detección del rostro	P. 55
Proporción	P. 71	Grabación de sonido de vídeo	P. 76

1 Pulse **OK** para visualizar Control Live.

- Para ocultar Control Live, pulse de nuevo **OK**.

2 Use el dial trasero para seleccionar los ajustes, use el dial delantero para cambiar el ajuste seleccionado, y presione **OK**.

- Los ajustes seleccionados se aplicarán automáticamente si no se realiza ninguna acción durante unos 8 segundos.

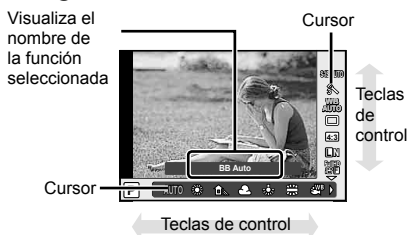

⚠ Precauciones

- Algunos elementos no están disponibles en determinados modos de fotografiado.

🔧 Notas

- El Control Live también puede usarse al realizar tomas con el visor. Si se presiona el botón **OK** durante la visualización del visor, el Control Live se mostrará en el visor. Si el visor se apaga durante la toma, el Control Live también se cancelará.



Visualización de fotografías y vídeos

1 Pulse el botón .

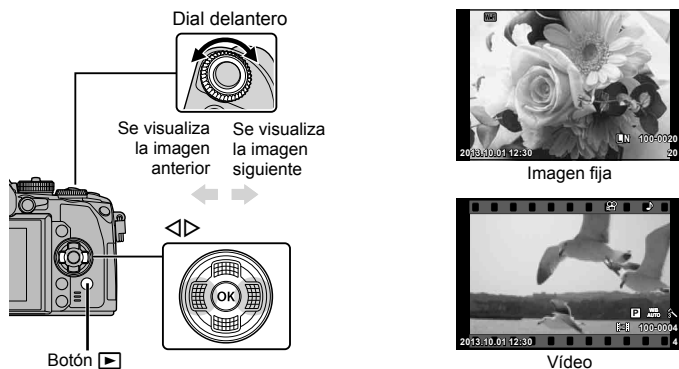
- Se mostrará su fotografía o vídeo más reciente.
- Seleccione la fotografía o el vídeo que desee con el dial delantero o las teclas de control.





Visualización del índice/visualización del calendario

- Para empezar la reproducción de índices, gire el dial trasero hasta la posición  durante la reproducción de una sola imagen. Para iniciar la reproducción del calendario, gire el dial un poco más.
- Gire el dial trasero hasta la posición  para regresar a la reproducción de una sola imagen.



Visualización de imágenes fijas

Reproducción en primer plano



En la reproducción de una sola imagen, gire el dial trasero hasta la posición  para ampliarla. Gírelo hasta la posición  para regresar a la reproducción de una sola imagen.



Dial trasero





Reproducción de vídeos

Seleccione un vídeo y pulse el botón  para visualizar el menú de reproducción. Seleccione [Rep. vídeo] y pulse el botón  para empezar la reproducción. Pulse de nuevo para pausar. Pulse el botón **MENU** para finalizar la reproducción.



Volumen



Es posible ajustar el volumen pulsando  o  durante la reproducción de un solo cuadro o de vídeos.



Protección de imágenes

Proteja las imágenes de un borrado accidental. Visualice una imagen que desee proteger y presione el botón **AEL/AFL**; en la imagen aparecerá un icono  (proteger). Presione de nuevo el botón **AEL/AFL** para quitar la protección.

También podrá proteger múltiples imágenes seleccionadas.

 "Selección de imágenes (Orden comp. selecc.// Borrار Seleccionado.)" (P. 33)



Símbolo  (protegida)



Precauciones

- El formateo de tarjeta borra todas las imágenes incluso aquellas que han sido protegidas.



Borrado de imágenes

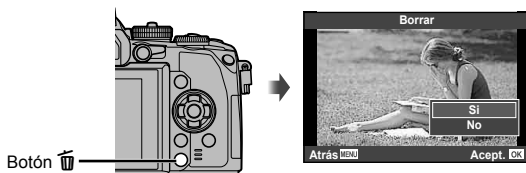

Visualice una imagen que desee borrar y pulse el botón . Seleccione [Sí] y pulse el botón .

El comportamiento del botón se puede modificar de tal modo que no se visualice confirmación.  [Borrado Rápido] (P. 99)



Selección de imágenes (Orden comp. selec.//Borrar Selec.)

Seleccione la imagen. También podrá seleccionar múltiples imágenes para borrarlas o protegerlas. Pulse el botón  para seleccionar una imagen; aparecerá un icono  en la imagen. Vuelva a pulsar el botón  para cancelar la selección.

Pulse  para mostrar el menú, y luego seleccione entre [Orden comp. selec.], [>] y [Borrar Selec.].



Uso de la pantalla táctil

Se puede usar el panel táctil para manipular las imágenes.

■ Reproducción a pantalla completa

Visualización de imágenes adicionales

- Deslice su dedo hacia la izquierda para visualizar posteriores encuadres, a la derecha para visualizar encuadres anteriores.

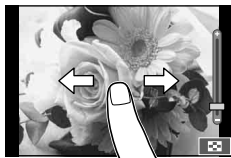

Zoom de reproducción

- Deslice la barra hacia arriba o hacia abajo para acercar o alejar el zoom.
- Utilice su dedo para desplazarse por la pantalla una vez ampliada la imagen.
- Pulse suavemente sobre para visualizar la reproducción índice.
- Toque de nuevo en para reproducir el calendario.



■ Reproducción índice/calendario

Avanzar página/Retroceder página

- Deslice su dedo hacia arriba para ver la siguiente página, hacia abajo para visualizar la página anterior.
- Utilice o para elegir el número de imágenes visualizadas.
- Toque varias veces para regresar a la reproducción de una sola imagen.

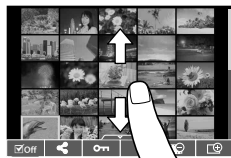

Visualización de imágenes

- Pulse suavemente sobre una imagen para visualizarla a pantalla completa.

Selección y protección de imágenes

En la reproducción de una sola imagen, toque ligeramente la pantalla para mostrar el menú táctil. A continuación podrá ejecutar la operación que desee pulsando los iconos que aparecen en el menú táctil.

	Seleccione una imagen. Puede seleccionar varias imágenes para protegerlas.
	Seleccione imágenes para compartir con un teléfono inteligente. [Orden de compartir] (P. 64)
	Protege una imagen.

Precauciones

- Las situaciones en las cuales las operaciones de la pantalla táctil no están disponibles son las siguientes.
Panorama/3D/e-portrait/exposición múltiple/durante la fotografía bulb, con lapso de tiempo o compuesta en vivo/cuadro de diálogo de balance de blancos de un toque/si los botones o diales están en uso
- No toque la pantalla con sus uñas ni con otros objetos afilados.
- Los guantes o las pantallas de protección podrían interferir con el funcionamiento de la pantalla táctil.
- También puede usar la pantalla táctil con los menús **ART**, **SCN** y **II**. Pulse suavemente sobre un icono para seleccionarlo.

5 Operaciones básicas

Visualizaciones de información durante la toma

Visualización del visor al realizar tomas con el visor

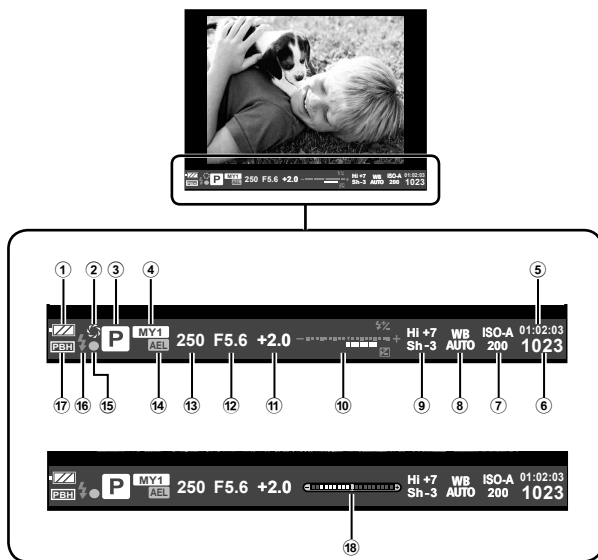

- ① Revisión de batería
 - Encendida: Lista para el uso
 - Encendida: Batería tiene poca carga
 - Parpadea (roja): Carga necesaria
- ② Previsualización.....P. 103
- ③ Modo de fotografiado.....P. 18, 38–48
- ④ Mis Opciones.....P. 79
- ⑤ Tiempo de grabación disponible
- ⑥ Número de imágenes fijas almacenables.....P. 128
- ⑦ Sensibilidad ISO.....P. 59
- ⑧ Balance de blancos.....P. 58
- ⑨ Control de luces y sombras.....P. 51
- ⑩ Arriba: Control de intensidad del flashP. 73
Abajo: Indicador de compensación de la exposiciónP. 51
- ⑪ Valor de compensación de exposición.....P. 51
- ⑫ Valor de apertura.....P. 38–41
- ⑬ Velocidad de obturaciónP. 38–41
- ⑭ Bloqueo AE **[AEL]**P. 51
- ⑮ Marca de confirmación AFP. 21
- ⑯ Flash.....P. 52
(parpadea: carga en progreso)
- ⑰ PBH (aparece cuando la cámara está alimentándose a partir de la batería)P. 133
- ⑱ Indicador de nivel (aparece al presionar el botón disparador hasta la mitad)..... P. 37

El estilo de visualización del visor se puede cambiar. En este manual se usa [Estilo 1].
 [Estilo visor] (P. 100)

Visualización del monitor al realizar tomas con la visualización en vivo

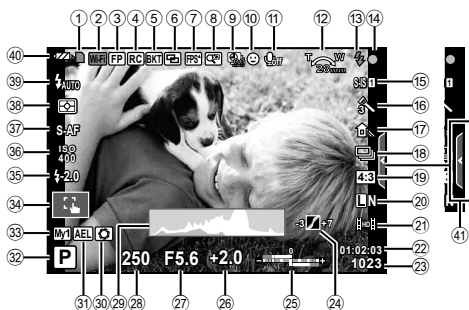

- | | |
|--|--|
| <p>① Indicador de escritura de la tarjeta P. 13</p> <p>② Conexión Wi-Fi P. 27, 123</p> <p>③ Flash Super FP P. 134</p> <p>④ Modo RC P. 135</p> <p>⑤ Horquillado automático/HDR P. 82/P. 60</p> <p>⑥ Exposición múltiple P. 84
Compensación trapezoidal P. 86</p> <p>⑦ Frecuencia de fotogramas alta P. 95</p> <p>⑧ Teleconvertidor digital P. 86</p> <p>⑨ Fotografiado con disparo a intervalos P. 85</p> <p>⑩ Detección del rostro P. 55</p> <p>⑪ Sonido de vídeo P. 76</p> <p>⑫ Dirección de operación del zoom/Aviso de distancia focal/temperatura interna $^{\circ}\text{C}/^{\circ}\text{F}$ P. 132/P. 143</p> <p>⑬ Flash P. 52
(parpadea: carga en progreso, se enciende: carga completada)</p> <p>⑭ Marca de confirmación AF P. 21</p> <p>⑮ Estabilizador de imagen P. 68</p> <p>⑯ Filtro artístico P. 44
Modo de escena P. 46
Modo de fotografía P. 70</p> <p>⑰ Balance de blancos P. 58</p> <p>⑱ Ráfaga de disparo/disparador automático P. 57</p> <p>⑲ Proporción P. 71</p> <p>⑳ Modo de grabación (imágenes fijas) P. 72</p> <p>㉑ Modo de grabación (vídeos) P. 73</p> <p>㉒ Tiempo de grabación disponible</p> | <p>㉓ Número de imágenes fijas almacenables P. 128</p> <p>㉔ Control de luces y sombras P. 51</p> <p>㉕ Arriba: Control de intensidad del flash P. 73
Abajo: Indicador de compensación de la exposición P. 51</p> <p>㉖ Valor de compensación de exposición P. 51</p> <p>㉗ Valor de apertura P. 38–41</p> <p>㉘ Velocidad de obturación P. 38–41</p> <p>㉙ Histograma P. 37</p> <p>㉚ Previsualización P. 103</p> <p>㉛ Bloqueo AE P. 51</p> <p>㉜ Modo de fotografiado P. 18, 38–48</p> <p>㉝ Mis Opciones P. 79</p> <p>㉞ Fotografiar utilizando los comandos pantalla táctil P. 27</p> <p>㉟ Control de intensidad del flash P. 73</p> <p>㊱ Sensibilidad ISO P. 59</p> <p>㊲ Modo AF P. 75</p> <p>㊳ Modo de medición P. 74</p> <p>㊴ Modo de flash P. 52</p> <p>㊵ Revisión de batería</p> <p> Encendida (verde): Lista para el uso (visualizado durante unos diez segundos una vez encendida la cámara.)</p> <p> Encendida (verde): Batería tiene poca carga.</p> <p> Parpadea (roja): Carga necesaria</p> <p>㊶ Restitución del menú guiado P. 28</p> |
|--|--|

Cambio de la visualización de información

Puede cambiar la información que aparece en el monitor mientras fotografía mediante el botón **INFO**.

■ Al realizar tomas con el visor

Visualización del monitor



Visualización del visor

Se puede conmutar mientras se mira por el visor.



■ Al realizar tomas con la visualización en vivo

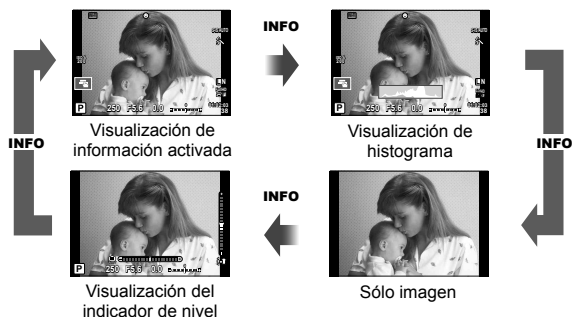

Visualización de histograma

Visualiza un histograma con la distribución del brillo de la imagen. El eje horizontal indica el brillo; el eje vertical el número de píxeles de cada brillo de la imagen. Las áreas por encima del límite superior de la fotografía aparecen en rojo, las que aparecen por debajo del límite inferior en azul, y el área calculada con la medición de puntos, en verde.

Visualización del indicador de nivel

Indica la orientación de la cámara. La inclinación aparece indicada en la barra vertical, y la dirección del horizonte en la barra horizontal. Utilice las señales del indicador de nivel como guía.

Selección de la apertura (A modo de prioridad de apertura)

En el modo **A**, usted elige la apertura y deja que la cámara ajuste automáticamente la velocidad de obturación para alcanzar una exposición óptima. Gire el dial de modo hasta **A**.

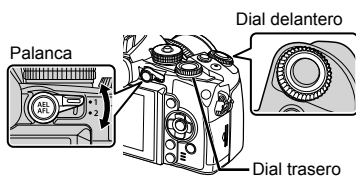

Dial	Posición de la palanca	
	1	2
	Compensación de exposición	ISO
	Valor de apertura	Balace de blancos

- Las aperturas mayores (números F bajos) disminuyen la profundidad de campo (el área de delante o detrás del punto focal que aparece enfocado), suavizando los detalles del fondo. Las aperturas menores (números F altos) aumentan la profundidad de campo.



Valor de apertura

Al realizar tomas con la visualización en vivo

Ajuste del valor de apertura

Reducción del valor de apertura ←

→ Aumento del valor de apertura

F2 ← F3.5 ← **F5.6** → F8.0 → F16

- La indicación de la velocidad de obturación parpadeará si la cámara no es capaz de alcanzar una exposición óptima.

Ejemplo de pantalla de advertencia (parpadeando)	Estado	Acción
	El sujeto está subexpuesto.	<ul style="list-style-type: none"> Reduzca el valor de apertura.
	El sujeto está sobreexposto.	<ul style="list-style-type: none"> Aumente el valor de apertura. Si la advertencia no desaparece, significa que se ha superado el rango medido de la cámara. Deberá utilizar un filtro ND, disponible en comercios especializados (para ajustar la cantidad de luz).

- El valor de apertura en el momento en que su indicación parpadea varía dependiendo del tipo de objetivo y la distancia focal del objetivo.
- Si utiliza un valor de [ISO] fijo, cambie el ajuste. [ISO] (P. 59)

Selección de la velocidad de obturación (S modo de prioridad de obturación)

En el modo **S**, usted elige la velocidad de obturación y deja que la cámara ajuste automáticamente la apertura para alcanzar una exposición óptima. Gire el dial de modo hasta la posición **S**.

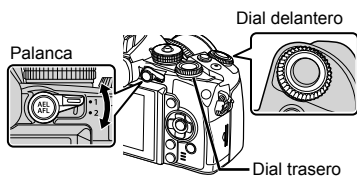

Dial	Posición de la palanca	
	1	2
	Compensación de exposición	ISO
	Velocidad de obturación	Balance de blancos

- Una velocidad de obturación rápida puede congelar una escena de acción rápida sin ningún efecto borroso. Una velocidad de obturación lenta proporcionará un efecto borroso a una escena de acción rápida. Este efecto borroso dará la impresión de movimiento dinámico.



Velocidad de obturación
Al realizar tomas con la visualización en vivo

Ajuste de la velocidad de obturación

Velocidad de obturación más lenta ← → Velocidad de obturación más rápida

2" ← 1" ← 15 ← **60** → 100 → 400 → 1000

- La indicación del valor de apertura parpadeará si la cámara no es capaz de alcanzar una exposición óptima.

Ejemplo de pantalla de advertencia (parpadeando)	Estado	Acción
2000 F2.8	El sujeto está subexpuesto.	• Ajuste la velocidad de obturación a un valor más bajo.
125 F2.2	El sujeto está sobreexpuesto.	• Ajuste la velocidad de obturación a un valor más elevado. • Si la advertencia no desaparece, significa que se ha superado el rango medido de la cámara. Deberá utilizar un filtro ND, disponible en comercios especializados (para ajustar la cantidad de luz).

- El valor de apertura en el momento en que su indicación parpadea varía dependiendo del tipo de objetivo y la distancia focal del objetivo.
- Si utiliza un valor de [ISO] fijo, cambie el ajuste. [ISO] (P. 59)

Selección de apertura y velocidad de obturación (M modo manual)

En el modo **M**, usted elige tanto la apertura como la velocidad de obturación. Una velocidad ajustada en BULB hace que el obturador permanezca abierto durante el tiempo que mantiene pulsado el botón disparador. Ajuste el dial de modo en **M**.

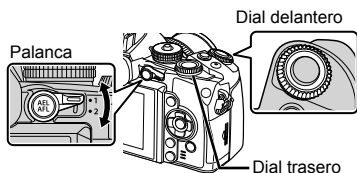

Dial	Posición de la palanca	
	1	2
	Valor de apertura	ISO
	Velocidad de obturación	Balace de blancos

- La velocidad de obturación puede ajustarse a los valores comprendidos entre 1/4000 y 60 segundos o a [BULB] o [LIVE TIME] o [LIVECOMP].

⚠ Precauciones

- La compensación de exposición no está disponible en el modo **M**.

Elegir cuándo termina la exposición (fotografía bulb/lapso de tiempo)

Utilizar para paisajes nocturnos o fuegos artificiales. Las velocidades de obturación de [BULB] y [LIVE TIME] están disponibles en el modo **M**.

Fotografía bulb (BULB): El obturador permanecerá abierto mientras se pulse el botón disparador.

La exposición concluirá al liberar el botón disparador.

Fotografía con lapso de tiempo (TIME):

La exposición comienza al dispararse el botón disparador hasta el fondo. Para finalizar la exposición, pulse de nuevo el botón disparador hasta el fondo.

- El brillo de la pantalla se ajusta automáticamente durante BULB, TIME y fotografía compuesta en directo. [Pantalla BULB/TIME] (P. 97)
- Cuando utilice [LIVE TIME], se mostrará el progreso de la exposición en el monitor mientras fotografíe. Los indicadores de la pantalla pueden refrescarse pulsando a medias el botón disparador.
- [BULB en directo] (P. 97) puede utilizarse para visualizar la exposición de la imagen durante la fotografía con bulbo.

Compuestas (fotografía compuesta en vivo)

Se usa para elaborar una imagen compuesta a partir de porciones brillantes de la toma (tales como fuegos artificiales, estrellas, etc.) sin cambiar el brillo del fondo.

- 1 Ajuste un tiempo de exposición que sirva de referencia en [Ajustes de composición] (P. 97).
- 2 En el modo **M**, ajuste la velocidad de obturación en [LIVECOMP].
 - Cuando la velocidad de obturación está ajustada en [LIVECOMP], se puede visualizar el [Ajustes de composición] presionando el botón **MENU**.
- 3 Pulse el botón de disparo una vez para preparar la cámara.
 - Se visualiza un mensaje en la pantalla cuando la cámara está lista.
- 4 Pulse el botón de disparo para comenzar a disparar.
 - Comenzará la fotografía compuesta en directo. Se visualiza una compuesta en cada intervalo de exposición estándar, lo que le permitirá ver rastros de luz cambiantes.
 - Durante la toma compuesta, el brillo de la pantalla cambia automáticamente.
- 5 Pulse de nuevo el botón disparador para finalizar la toma.
 - La duración máxima de la toma compuesta es de 3 horas. No obstante, el tiempo de toma disponible variará dependiendo de las condiciones de la toma, y del estado de carga de la cámara.

⚠ Precauciones

- En la fotografía bulb en directo, con lapso de tiempo en directo, o compuesta en vivo, hay límites en los ajustes disponibles de la sensibilidad ISO.
- Para reducir la borrosidad de la cámara durante la toma con bulbo, con lapso de tiempo o con fotografía compuesta, monte la cámara sobre un trípode firme y utilice un cable remoto (P. 137).
- Durante la fotografía bulb, lapso de tiempo o compuesta, hay límites en los ajustes de las siguientes funciones.
 - Fotografiado secuencial/fotografiado con disparador automático/fotografiado con lapso de tiempo/fotografiado con horquillado AE/estabilizador de imagen/horquillado del flash/exposición múltiple*, etc.
 - * Se selecciona una opción diferente de [Off] para [BULB en directo] o [TIME en directo] (P. 97).
- Aun cuando la función [Reduc. Ruido] esté activada, puede que la imagen visible en el monitor durante la toma presente ruido digital.

Ruido en imágenes

Durante el fotografiado a una velocidad de obturación lenta, es posible que aparezca ruido en la pantalla. Estos fenómenos ocurren cuando sube la temperatura del dispositivo de captura de imágenes o de su circuito de transmisión interna, lo que hace que se genere corriente en las secciones del dispositivo de captura de imágenes que normalmente no quedan expuestas a la luz. Esto también puede ocurrir al hacer fotografías con un ajuste de ISO alto en un ambiente de temperatura alta. Para reducir el ruido, la cámara activa la función de reducción de ruido.  [Reduc. Ruido] (P. 96)



Uso del modo de vídeo (📹)

El modo de vídeo (📹) puede usarse para grabar vídeos con efectos especiales.

En el modo de vídeo, puede crear vídeos que aprovechen los efectos disponibles en el modo de fotografía. Utilice el Control Live para seleccionar los ajustes.  "Adición de efectos a un vídeo" (P. 71)

También puede aplicar un efecto post-imagen o ampliar un área concreta de la imagen durante la grabación de vídeo.

Adición de efectos a un vídeo [Efecto vídeo]

- 1 Gire el dial de modo hasta 📹.
- 2 Pulse el botón  para comenzar la grabación.
 - Pulse de nuevo el botón  para detener la grabación.
- 3 Toque el icono en pantalla correspondiente al efecto que desee usar.

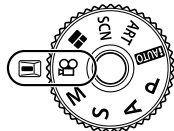

	Rastro múltiple	Aplica un efecto de post-imagen. Las post-imágenes aparecen detrás de los objetos en movimiento. <ul style="list-style-type: none"> • Toque el icono para aplicar el efecto. Tóquelo de nuevo para cancelar el efecto.
	Pel. antigua	Añada polvo y raspaduras de forma aleatoria para lograr un efecto de película antigua. <ul style="list-style-type: none"> • Toque el icono para aplicar el efecto. Tóquelo de nuevo para cancelar el efecto.
	Rastro	Aparece una post-imagen durante un tiempo breve después de pulsar el botón. La post-imagen desaparecerá automáticamente después de unos momentos. <ul style="list-style-type: none"> • Cada toque en el icono aumenta el efecto.
	Fundido	Graba vídeo con el efecto del modo de imagen seleccionado. El efecto de fundido se aplica a las transiciones entre escenas. <ul style="list-style-type: none"> • Toque el icono. Toque en el modo de imagen que desee usar. El efecto se aplicará al quitar el dedo.
	Teleconvertidor para vídeo	Amplía un área de la imagen sin utilizar el zoom del objetivo. Amplía la posición seleccionada de la imagen a pesar de que la cámara y el objetivo se mantengan fijos.

Teleconvertidor para vídeo

- 1 Toque el icono para visualizar el marco de zoom.
 - Puede cambiar la posición del marco de zoom tocando en la pantalla o usando $\Delta \nabla \triangleleft \triangleright$.
 - Presione y mantenga apretado \odot para devolver el marco de zoom a la posición central.
- 2 Toque o presione el botón **Fn2** para ampliar la zona enmarcada por el marco de zoom.
 - Toque o presione el botón **Fn2** para regresar al marco de zoom.
- 3 Toque o presione \odot para cancelar el marco de zoom y salir del modo de teleconvertidor de vídeos.

Precauciones

- La frecuencia de fotogramas disminuye ligeramente durante las grabaciones.
- Los 2 efectos no se pueden aplicar de manera simultánea.
- Utilice una tarjeta de memoria con una velocidad SD de clase 6 o superior. La grabación del vídeo puede finalizar inesperadamente si se utiliza una tarjeta más lenta.
- Al realizar una fotografía durante el modo de vídeo cancelará el efecto, el efecto no aparece en la fotografía.
- [e-Portrait], [Diorama] y [Generador Color] no pueden utilizarse al mismo tiempo que el Fundido.
- El sonido de los toques y los botones puede quedar grabado.

Utilización de filtros artísticos

1 Gire el dial de modo hasta **ART**.

- Se visualizará un menú con los filtros artísticos. Seleccione un filtro con Δ ∇ .
- Pulse \odot o pulse el botón disparador hasta la mitad para seleccionar el elemento resaltado y salga del menú de filtro artístico.



■ Tipos de filtros artísticos

- | | |
|-----------------|---------------------------|
| Pop Art | Sepia |
| Enfoque Suave | Tono Dramático |
| Color Pálido | Posterización |
| Tono Claro | Acuarela |
| B/N Antiguo | Vintage |
| Estenopeico | Color Parcial |
| Diorama | ART BKT (Horquillado ART) |
| Proceso Cruzado | |

2 Tome la fotografía.

- Para elegir un ajuste distinto, pulse \odot para visualizar el menú de filtros artísticos.

Horquillado ART

Cuando se realiza una toma, las imágenes se graban para cada filtro de arte seleccionado. Presione \triangleright para elegir filtros.

Efectos artísticos

Es posible modificar los filtros artísticos y añadir efectos. Si pulsa \triangleright en el menú de filtros artísticos aparecerán nuevas opciones.

Modificación de los filtros

La opción I es el filtro original, mientras que las opciones II y siguientes añaden efectos que modifican el filtro original.

Adición de efectos*

Enfoque suave, estenopeico, marcos, bordes blancos, destello, filtro, tono, borroso, sombra

* Los efectos disponibles varían según el filtro seleccionado.

Precauciones

- Si se encuentra seleccionada [RAW] como calidad de imagen, ésta se ajustará automáticamente a [L+N+RAW]. El filtro artístico se aplicará únicamente a la copia JPEG.
- En función del objeto, las transiciones de tono pueden volverse irregulares, el efecto menos resaltado, o la imagen más "granulada".
- Es posible que algunos efectos no sean visibles en la visualización en vivo o durante la grabación de vídeos.
- La reproducción podría variar dependiendo de los ajustes de los filtros, de los efectos o de la calidad de vídeo seleccionados.

■ Usando [Color Parcial]

Grabe sólo tonos seleccionados en color.

- 1 Gire el dial de modo hasta **ART**.
- 2 Seleccionar [Color Parcial].
- 3 Realce un tipo o efecto y pulse **OK**.
 - Un anillo de color aparece en la pantalla.
- 4 Gire el dial delantero o el dial trasero para seleccionar un color.
 - El efecto es visible en la pantalla.
- 5 Tome la fotografía.



Fotografiado en modo de escena

1 Gire el dial de modo hasta **SCN**.

- Se visualizará un menú del menú de escenas. Seleccione una escena con Δ ∇ .
- En la pantalla del menú de escenas, presione \triangleright para mostrar los detalles del modo de escena en el monitor de la cámara.
- Pulse \odot o pulse el botón disparador hasta la mitad para seleccionar el elemento resaltado y salga del menú de escena.



■ Tipos de modos de escena

- | | | | |
|--|------------------|--|------------------|
| | Retrato | | Macronatural |
| | e-Portrait | | Velas |
| | Paisaje | | Puesta Sol |
| | Pais.+Retr. | | Documentos |
| | Deporte | | Panorama (P. 47) |
| | Cielo estrellado | | Fuego.Artif. |
| | Esc.Noct. | | Playa Y Nieve |
| | Noche+Retrato | | Ef. Ojo De Pez |
| | Niños | | Gran Angular |
| | Altas Luces | | Macro |
| | Bajas Luces | | Foto 3D |
| | Modo DIS | | Barrido |
| | Macro | | |

2 Tome la fotografía.

- Para elegir un ajuste distinto, pulse \odot para visualizar el menú de escena.

Notas

- Cuando se hace una panorámica con la cámara para seguir a un sujeto en movimiento, [Barrido] la cámara detecta el movimiento y limita la velocidad del obturador para optimizar los resultados. Utilícelo para las fotos de objetos en movimiento en las que el fondo parezca fluidamente pasar de largo al sujeto.
- En el modo de [Barrido], la cámara visualiza si el movimiento de barrido se detecta y si no se detecta.

Precauciones

- En el modo [e-Portrait], se grabarán dos imágenes: una imagen sin modificar y una segunda imagen en la que se habrán aplicado los efectos [e-Portrait]. La grabación puede llevar cierto tiempo. Además, cuando el modo de calidad de imagen es [RAW], la imagen se graba en RAW+JPEG.
- No es posible grabar vídeos en los modos [e-Portrait], [Cielo estrellado], [Panorama] o [Foto 3D].
- En [Cielo estrellado], 8 encuadres se toman al mismo tiempo y luego se combinan. Cuando el modo de calidad de imagen es [RAW], una imagen JPEG se combina con la primera imagen RAW y se graba en RAW+JPEG.
- [Foto 3D] tiene las siguientes limitaciones.
 - [Foto 3D] solo se puede utilizar con un objetivo 3D.
 - El monitor de la cámara no puede utilizarse para ver imágenes en 3D. Utilice un dispositivo compatible con la visualización en 3D.
 - El enfoque está bloqueado. Además, tampoco es posible utilizar el flash y el disparador automático.
 - Tamaño de imagen establecido en 1920 x 1080.
 - La fotografía RAW no está disponible.
 - La cobertura del encuadre no es del 100%.

- Si está usando una lente que tenga interruptor para el estabilizador de imagen, apague el estabilizador de imagen cuando use [Barrido].
- Podrían no obtenerse los resultados deseados con escenas luminosas. Un filtro ND comercial puede realzar el efecto.
- Las opciones [Ef. Ojo De Pez], [Gran Angular] y [Macro] deben utilizarse con objetivos convertidores opcionales.

Realización de panorámicas

Si tiene instalado el software suministrado, puede utilizarlo para unir fotografías y crear panorámicas. Consulte “Conexión de la cámara a un ordenador y a un smartphone” (P. 120)

- 1 Gire el dial de modo hasta **SCN**.

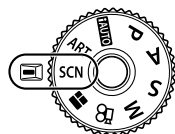

- 2 Seleccione [Panorama] y pulse [OK].
- 3 Utilice [Δ], [▽], [◀], [▶] para elegir la dirección de la panorámica.

- 4 Haga una fotografía usando las guías para encuadrar la toma.
 - El enfoque, la exposición y otras variables están bloqueados en los valores de la primera fotografía.



- 5 Tome las restantes fotografías, enfocando cada una de tal manera que se sobreponga un poco a la anterior.

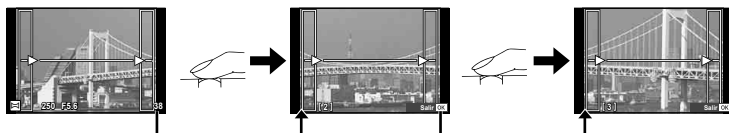

- Una toma panorámica puede incluir hasta 10 fotografías. Después de la décima toma se visualizará un aviso ([M]).

- 6 Tras la última toma, pulse [OK] para finalizar la secuencia.

⚠ Precauciones

- Durante la toma de fotografías panorámicas, no se mostrará la imagen tomada previamente para la alineación de la posición. Tomando los cuadros u otras marcas que se visualizarán en las imágenes como guía, ajuste la composición de manera que los bordes de las imágenes superpuestas se solapen dentro de este marco.







📝 Notas

- Pulse [OK] antes de que el fotografiado del primer cuadro vuelva al menú de selección del modo de escena. Si pulsa [OK] en medio del proceso de disparo hará que finalice la secuencia de tomas panorámicas, y le permite continuar con la siguiente.

Uso de PHOTO STORY

1 Gire el dial de modo hasta .

- A continuación se visualizará un menú de PHOTO STORY.

	Estándar
	Velocidad
	Ampliar/Reducir
	Layout
	Marcos creativos
	Proyecto en curso







2 Utilice $\Delta \nabla$ para elegir el tema de la PHOTO STORY.

- Puede elegir diferentes efectos, números de cuadros y relaciones de aspecto para cada tema. También se puede cambiar la relación de aspecto, las pautas de partición y el efecto marco de las distintas imágenes.

Cambio entre variaciones

Presione \triangleright y después pulse $\Delta \nabla$ para elegir una variación.

	PHOTO STORY original
  	PHOTO STORY con efectos y relaciones de aspecto cambiados desde el PHOTO STORY original. El número de imágenes y la disposición de las regiones de la imagen pueden alterarse para cada tema de la PHOTO STORY.

- Puede cambiar el color del marco y el efecto envolvente del marco en cada variación.
- Cada tema y variación provee una PHOTO STORY diferente.

3 Finalizados los ajustes, presione \odot .

- El monitor cambia a la visualización de PHOTO STORY.
- El sujeto del cuadro vigente se muestra en la visualización en vivo.
- Toque en cualquiera de los cuadros enmascarados para hacerlo vigente.
- Presione el botón **MENU** para cambiar el tema.

- 4** Tome una imagen para el primer cuadro.
- La imagen que ha tomado aparece en el primer cuadro.
 - Para salir antes de tomar todos los encuadres, pulse el botón **MENU** y elija una opción de guardar.



Guardar	Guarde las imágenes en la tarjeta de memoria y finalice la secuencia de disparo.
Term. desp.	Guarde las imágenes en la tarjeta de memoria y suspenda temporalmente la secuencia de disparo. Los datos guardados pueden recuperarse y la secuencia de disparo se puede reanudar posteriormente (P. 49).
Descartar	Finalice la secuencia de disparo sin guardar las imágenes.

- 5** Tome una imagen para el siguiente cuadro.
- Visualice y tome el sujeto del siguiente cuadro.
 - Presione **DISP** para cancelar la imagen en el cuadro inmediatamente anterior y retome la foto. Toque en el marco, y luego toque en **DISP**.



Imagen tomada

Cuadro siguiente
(visualización en vivo)

- 6** Una vez que haya tomado todos los cuadros, presione **OK** para guardar la imagen.
- Presione el botón **MENU**, y podrá seleccionar otros temas.

■ Reanudar un reportaje fotográfico suspendido

- 1 Gire el dial de modo hasta **DISP**.
- 2 Utilice **▲ ▼** para seleccionar **DISP**.
 - La información de reportajes fotográficos guardados se visualiza en una lista de vistas en miniatura.
 - Los reportajes suspendidos se indican con el icono **DISP**.
- 3 Utilizando las teclas de control, seleccione un reportaje que desea retomar y, a continuación, presione el botón **OK**.
 - La secuencia de disparo se reanuda desde el punto en el que se detuvo.



✍ Notas

- Durante la toma de una PHOTO STORY están disponibles las siguientes operaciones. Ajustes de Compensación de la exposición/Cambio de programa/Fotografiado con flash (excepto cuando el tema es [Velocidad].)/Control Live

Precauciones

- Si la cámara se apaga durante la toma, los datos de las imágenes tomadas hasta ese momento quedan cancelados y no se graban en la tarjeta de memoria.
- Si se encuentra seleccionada [RAW] como calidad de imagen, ésta se ajustará automáticamente a [L/N+RAW]. La imagen de la PHOTO STORY se guarda en formato JPEG y las imágenes de los cuadros en formato RAW. Las imágenes RAW se guardan en la relación de aspecto [4:3].
- De entre [Modo AF], se pueden establecer [S-AF], [MF] y [S-AF+MF]. Además, el objetivo AF está fijado en un único punto central.
- El modo de medición está fijado en medición ESP digital.
- Las siguientes operaciones no están disponibles en el modo PHOTO STORY.
Vídeo/Fotografiado secuencial (excepto cuando el tema es [Velocidad])/Disparador automático/Visualización de INFO/AF prioridad rostro/Teleconvertidor digital/Modo de fotografía
- Las siguientes operaciones de botones están desactivadas.
Fn1/Fn2/INFO etc.
- Durante la toma de una PHOTO STORY, la cámara no entrará en el modo de reposo. Cuando suspende la secuencia de disparo, la cámara se reserva espacio en la tarjeta de memoria para el resto de encuadres.

Opciones de fotografía normal

Control de exposición (compensación de exposición)

Gire el dial delantero para elegir la compensación de la exposición. Elija valores positivos (“+”) para hacer las fotografías más claras, y valores negativos (“-”) para hacer las fotografías más oscuras. La exposición se puede ajustar hasta $\pm 5,0$ EV.



Precauciones

- La compensación de exposición no está disponible en el modo **FAUTO**, **M** o **SCN**.
- El visor y la visualización en vivo sólo pueden cambiarse hasta un máximo de $\pm 3,0$ EV. Si la exposición sobrepasa los $\pm 3,0$ EV, la barra de exposición empezará a parpadear.
- Los vídeos pueden corregirse en un intervalo máximo de hasta $\pm 3,0$ EV.

Cambio del brillo de los reflejos y sombras

Cuando el botón multifunción está ajustado en [Control de luces y sombras], aparecerá una pantalla de ajuste al presionar el botón **Fn2**. Ajuste las sombras usando el dial trasero y las luces usando el dial delantero.

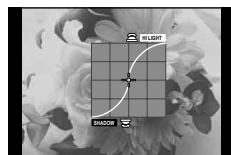

Bloqueo de la exposición (Bloqueo AE)

Se puede bloquear sólo la exposición presionando el botón **AEL/AFL**. Utilice esta función cuando desee ajustar el enfoque y la exposición por separado o cuando desee fotografiar varias imágenes con la misma exposición.

- Si presiona una vez el botón **AEL/AFL**, la exposición quedará bloqueada y se mostrará **AEL**.  “AEL/AFL” (P. 102)
- Presione el botón **AEL/AFL** otra vez para quitar el bloqueo AE.

Precauciones

- El bloqueo se quitará si se acciona el dial de modo, el botón **MENU**, o el botón .

Uso del flash (fotografía con flash)

El flash puede ajustarse manualmente según sea necesario. El flash puede utilizarse para la fotografía con flash en una amplia variedad de condiciones de disparo.

- 1 Acople el flash a la cámara y levante la unidad de emisión de luz.
 -  "Instalación de la unidad de flash" (P. 15)

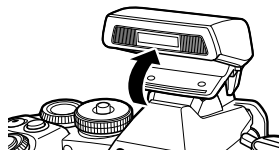

- 2 Presione el botón  y seleccione el modo flash.





Al realizar tomas con el visor











Modo de flash

Al realizar tomas con la visualización en vivo

- 3 Seleccione un ajuste con el dial posterior y presione el botón .

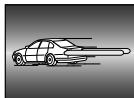
- Las opciones disponibles y el orden en el que aparecen varían en función del modo de disparo.  "Modos de flash que pueden ajustarse según el modo de fotografiado" (P. 53)

 AUTO	Flash automático	El flash se dispara automáticamente bajo condiciones de luz baja o de iluminación a contraluz.
	Flash de relleno	El flash dispara independientemente de las condiciones de iluminación.
	Flash desactivado	El flash no dispara.
	Flash de reducción del efecto de ojos rojos	Esta función permite reducir el efecto de ojos rojos. En los modos S y M , el flash siempre dispara.
	Sincronización lenta (1ª cortinilla)	Las velocidades de obturación lentas se emplean para aclarar los fondos pobremente iluminados.
	Sincronización lenta (1ª cortinilla)/ Reducción del efecto de ojos rojos	Combina la sincronización lenta con la reducción de ojos rojos.
	Sincronización lenta (2ª cortinilla)	El flash dispara justo antes del cierre del obturador para crear trazas de luz detrás de fuentes de luz en movimiento. 
	Manual	Para usuarios que prefieren el funcionamiento manual. Si usted pulsa el botón INFO , puede utilizar el dial para ajustar el nivel de flash.

- 4 Pulse el botón disparador a fondo.

⚠ Precauciones

- En [👁️/⚡👁️ (Flash de reducción del efecto de ojos rojos)], transcurre 1 segundo desde los flashes previos hasta que se acciona el obturador. No mueva la cámara hasta que finalice la toma.
- [👁️/⚡👁️ (Flash de reducción del efecto de ojos rojos)] puede no funcionar de forma eficaz con algunas condiciones de toma.
- Cuando se dispara el flash, la velocidad de obturación se ajusta en 1/320 seg. o inferior. Cuando fotografíe un sujeto contra un fondo luminoso utilizando el flash de relleno, puede que el fondo quede sobreexpuesto.

Modos de flash que pueden ajustarse según el modo de fotografiado

Modo de fotografiado	Panel Super Control LV	Modo de flash	Temporización de flash	Condiciones para el disparo del flash	Límite de velocidad de obturación
P/A	⚡AUTO	Flash automático	1ª cortinilla	Dispara automáticamente en condiciones oscuras o a contraluz	1/30 seg. – 1/320 seg.*
	👁️	Flash automático (reducción de ojos rojos)			
	⚡	Flash de relleno		Dispara siempre	30 seg. – 1/320 seg.*
	🔒	Flash desactivado	—	—	—
	👁️ SLOW	Sincronización lenta (reducción de ojos rojos)	1ª cortinilla	Dispara automáticamente en condiciones oscuras o a contraluz	60 seg. – 1/320 seg.*
	⚡SLOW	Sincronización lenta (1ª cortinilla)			
	⚡SLOW2	Sincronización lenta (2ª cortinilla)	2ª cortinilla		
S/M	⚡	Flash de relleno	1ª cortinilla	Dispara siempre	60 seg. – 1/320 seg.*
	⚡👁️	Flash de relleno (reducción de ojos rojos)			
	🔒	Flash desactivado	—	—	—
	⚡ 2nd-C	Flash de relleno/Sincronización lenta (2ª cortinilla)	2ª cortinilla	Dispara siempre	60 seg. – 1/320 seg.*

- ⚡AUTO, 🔒 puede ajustarse en el modo **FAUTO**.

* 1/250 s cuando se utiliza una unidad de flash externa comprada por separado.

Alcance mínimo

El objetivo puede arrojar sombras sobre los objetos cercanos a la cámara, causando el efecto de viñeteado, o bien los objetos pueden resultar demasiado brillantes incluso con la mínima potencia de salida.

Objetivos	Distancia aproximada a la que ocurre el viñeteado
14–42 mm	0,25 m
17 mm	0,25 m
40–150 mm	0,9 m
14–150 mm	0,5 m
12–50 mm	0,45 m
12–40 mm	3,2 m (si la distancia focal es de 12 mm)
	0,7 m (si la distancia focal es de 14 mm o más)

- Pueden utilizarse unidades de flash externas para evitar el viñeteado. Para evitar la sobreexposición de las fotografías, seleccione el modo **A** o **M** y seleccione un número f elevado, o reduzca la sensibilidad ISO.

Selección del área de enfoque (AF Zona)

Elija cuál de los 81 áreas de enfoque automático se utilizarán para el enfoque automático.

- 1 Presione las teclas de control o el botón **Fn1** para mostrar los áreas AF.
- 2 Gire el dial para elegir la posición AF.
 - Si mueve el cursor fuera de la pantalla, el modo "Todas las áreas" se restaura.

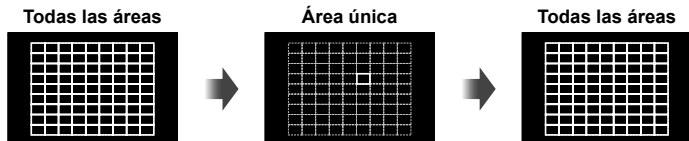

La cámara elige automáticamente de entre todas las áreas de enfoque.

Seleccione el área de enfoque manualmente.

Diferencias en la visualización del objeto dependiendo del área

La visualización del área variará dependiendo del área que se esté usando.

Al usar un objetivo de sistema Micro Four Thirds, se mostrarán 81 áreas AF.



Al usar un objetivo de sistema Four Thirds, se mostrarán 37 áreas AF.



Ajuste del área AF

Puede cambiar el método de selección del área y tamaño del área. También puede seleccionar el AF de prioridad de rostro (P. 55).

- 1 Presione el botón **INFO** durante la selección del área AF y elija el método de selección mediante $\Delta \nabla$.

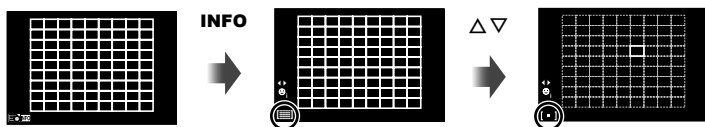

	(Todas las áreas)	La cámara selecciona automáticamente todas las áreas AF.
	(Área única)	Se selecciona un único área AF.
	(Área pequeña)	Se puede reducir el tamaño del área AF.
	(Grupo de áreas)	La cámara elige automáticamente de entre las áreas del grupo seleccionado.

⚠ Precauciones

- Regresa al "Objeto único" al tomar videos.

AF con prioridad al rostro/AF de detección de pupilas

La cámara detecta rostros y ajusta el enfoque y la medición ESP digital.

- 1 Pulse el botón **Fn1** para visualizar el objetivo AF.
- 2 Presione el botón **INFO**.
 - Puede cambiar el método de selección del objetivo AF.
- 3 Use **<>** para seleccionar una opción y presione **OK**.

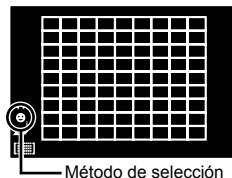

OFF Prior. Rostro Off	Prioridad al rostro desactivada.
Prior. Rostro On	Prioridad al rostro activada.
Prioridad Rostro & Ojos	El sistema de enfoque automático selecciona la pupila del ojo más cercano a la cámara para AF con prioridad al rostro.
Prior. Rostro & Ojos Der.	El sistema de enfoque automático selecciona la pupila del ojo de la derecha para AF con prioridad al rostro.
Prior. Rostro & Ojos Izq.	El sistema de enfoque automático selecciona la pupila del ojo de la izquierda para AF con prioridad al rostro.

- 4 Apunte la cámara al objeto.
 - Al realizar tomas con el visor, mire por el visor.
 - Si se detecta un rostro, se indicará con un borde blanco.
- 5 Pulse el botón disparador hasta la mitad para enfocar.
 - Cuando la cámara enfoque al rostro dentro del borde blanco, el borde se volverá verde.
 - Si la cámara es capaz de detectar los ojos del sujeto, visualizará un marco verde sobre el ojo seleccionado. (AF de detección de pupilas)
- 6 Pulse el botón disparador hasta abajo para hacer la foto.



Precauciones

- La prioridad al rostro se aplica únicamente a la primera toma de la secuencia obtenida en el modo de fotografía secuencial.
- La detección de pupila AF no está disponible cuando se selecciona [C-AF] para modo AF.
- Dependiendo del sujeto y del ajuste de filtro artístico, tal vez la cámara no pueda detectar el rostro correctamente.
- Cuando se ajusta en (Medición ESP digital), la medición se realiza dando prioridad a las caras.
- Al usar un objetivo del sistema Four Thirds, aunque se detecte una cara, si está fuera del área AF, no se aplicará la prioridad de rostro AF.

Notas

- La prioridad al rostro también se encuentra disponible con enfoque manual [MF]. Los rostros detectados por la cámara se indican con cuadros blancos.

Marco de zoom AF/zoom AF

Puede usar el zoom en una porción del cuadro cuando esté ajustando el enfoque. Si selecciona una proporción de zoom elevada, podrá usar el enfoque automático para enfocar un área más pequeña que la cubierta normalmente por el objetivo de enfoque automático (AF). También puede posicionar el objetivo de enfoque de forma más precisa.

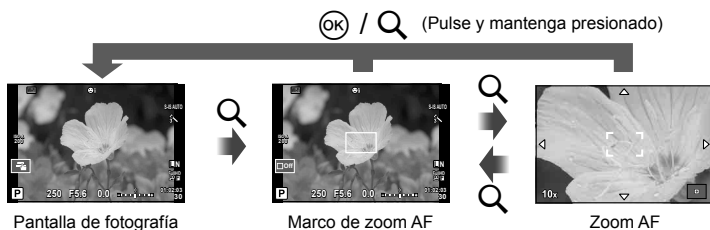

- 1 Asigne [Q] a uno de los botones con antelación usando [Función Botón] (P. 103).
 - Q también puede ajustarse como un botón multifunción.
- 2 Pulse el botón Q para visualizar el marco de zoom.
 - Si utilizó el enfoque automático justo antes de pulsar el botón, aparecerá el marco de zoom en la posición de enfoque actual.
 - Utilice $\Delta \nabla \langle \rangle$ para posicionar el marco de zoom.
 - Presione el botón **INFO** y utilice $\Delta \nabla$ para seleccionar la relación del zoom. ($\times 3$, $\times 5$, $\times 7$, $\times 10$, $\times 14$)
- 3 Pulse el botón Q de nuevo para usar el zoom en el marco de zoom.
 - Utilice $\Delta \nabla \langle \rangle$ para posicionar el marco de zoom.
 - Gire el dial para elegir la proporción de zoom.
- 4 Pulse el botón disparador a medias para iniciar el enfoque automático.
 - La cámara se enfocará a partir del sujeto situado en el centro de la pantalla. Para cambiar la posición de enfoque, muévala tocando la pantalla.

Notas

- También puede visualizar y mover el área de ampliación utilizando la pantalla táctil.









Precauciones

- El zoom sólo resulta visible en el monitor y no tiene efecto alguno en las fotografías resultantes.
- Si se usa un objetivo del sistema Four Thirds, el enfoque automático no funcionará durante la visualización del zoom.

Ráfaga de disparo/uso del disparador automático

Mantenga pulsado el botón disparador hasta el fondo para tomar una serie de fotos. Alternativamente, puede tomar fotografías utilizando el disparador automático.



- 1 Ajuste la palanca en la posición 1 y presione el botón  **HDR** para mostrar los elementos de la selección.
- 2 Gire el dial trasero y seleccione un elemento.

	Fotografiado de una sola imagen	Realiza 1 cuadro a la vez cuando el botón disparador está pulsado (modo de fotografiado normal).
	Secuencial H	Las fotografías se toman a aprox. 10 fotogramas por segundo (fps) mientras el botón disparador esté pulsado hasta el fondo. El enfoque, la exposición y el balance de blancos están fijados en los valores correspondientes a la primera toma de cada serie ([S-AF], [MF]).
	Secuencial L	Las fotografías se toman a aprox. 6,5 fotogramas por segundo (fps) mientras el botón disparador esté pulsado hasta el fondo. El enfoque y la exposición están fijados conforme a las opciones seleccionadas para [AF Mode] (P. 75) y [AEL/AFL] (P. 102).
	Disparador automático 12 SEG	Pulse el botón disparador hasta la mitad para enfocar y, a continuación, hasta el final para iniciar el temporizador. Primero, el LED del disparador automático se enciende durante aproximadamente 10 segundos, luego empieza a parpadear durante aproximadamente 2 segundos, y luego se toma la fotografía.
	Disparador automático 2 SEG	Pulse el botón disparador hasta la mitad para enfocar y, a continuación, hasta el final para iniciar el temporizador. La luz del disparador automático parpadea durante aproximadamente 2 segundos, y luego se toma la fotografía.
	Disparador automático Personalizado	Elija las opciones para [Temporizador], [Encuadre], [Tiempo del intervalo] y [Cada fotograma AF]. Si [Cada fotograma AF] está [On], la cámara enfocará justo antes de cada disparo. Presione el botón INFO y, a continuación, utilice el dial delantero o  para realizar el elemento deseado. Utilice el dial trasero o  para elegir una opción para el elemento resaltado.

Notas

- Para cancelar el disparador automático activado, pulse el botón  **HDR**.

Precauciones

- Cuando se usa , no aparece ninguna imagen de confirmación durante la toma. La imagen vuelve a aparecer una vez concluida la toma. Cuando se usa , aparece la imagen tomada inmediatamente antes.
- La velocidad del fotografiado secuencial varía dependiendo del objetivo que se esté usando y del enfoque del objetivo del zoom.
- Durante la toma secuencial, si la indicación de verificación de batería parpadea debido a la poca carga de la batería, la cámara interrumpe la toma y empieza a guardar las fotografías tomadas en la tarjeta. Dependiendo de la cantidad de carga restante en la batería, puede que la cámara no guarde todas las fotografías.
- Instale la cámara firmemente en un trípode para la toma con disparador automático.
- Al usar el disparador automático, si se halla delante de la cámara al pulsar el botón disparador hasta la mitad es posible que la fotografía resulte desenfocada.

Ajuste del color (balance de blancos)

El balance de blancos (WB) garantiza que los objetos blancos de las imágenes grabadas se vean blancos. [AUTO] es adecuado para la mayoría de circunstancias, pero se pueden elegir otros valores según la fuente de luz cuando [AUTO] no da resultados satisfactorios o si deliberadamente desea introducir otra coloración en sus imágenes.

- 1 Ajuste la palanca en la posición 2, y gire el dial trasero para seleccionar elementos.

Palanca

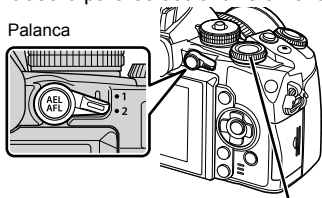











Dial trasero



Modo WB		Temperatura de color	Condiciones de luz
Balance de blancos automático	AUTO	—	Se utiliza para la mayoría de las condiciones de iluminación (cuando hay una parte blanca encuadrada en el monitor). Utilice este modo para el uso general.
Balance de blancos preajustado		5300K	Para fotografiar en exteriores en un día despejado o para capturar los colores rojizos de una puesta del sol o los colores de una exhibición de fuegos artificiales
		7500K	Para fotografiar en exteriores bajo la sombra en un día despejado
		6000K	Para tomas en espacios exteriores en un día nublado
		3000K	Para fotografiar bajo lámparas de tungsteno
		4000K	Para objetos iluminados con luces fluorescentes
		—	Para la fotografía subacuática
		5500K	Para fotografiar con flash
Balance de blancos de un toque (P. 59)		Temperatura de color ajustada utilizando la opción del balance de blancos de un toque.	Para cuando un sujeto blanco o gris puede utilizarse para medir el balance de blancos y el sujeto se encuentra bajo condiciones de luz mixta o iluminado por un tipo desconocido de flash u otra fuente de luz.
Balance de blancos personalizado	CWB	2000K–14000K	Después de pulsar el botón INFO , utilice los botones <D> para seleccionar una temperatura de color y, a continuación, pulse OK .

Balance de blancos de un toque

Mida el balance de blancos colocando un trozo de papel u otro objeto blanco bajo la misma luz que se va a usar en la toma final. Esta función es útil para fotografiar objetos bajo iluminación natural, así como también bajo diversas fuentes de iluminación con diferentes temperaturas de color.

- 1 Prepare un papel de color neutro, como por ejemplo blanco o gris.
 - Encadre el objeto de tal manera que llene la pantalla y que no caiga ninguna sombra sobre él.
- 2 Realice la toma al tiempo que presiona el botón  (balance de blancos de un toque).
 - También puede realizar tomas tras seleccionar , , , o  a partir de la pantalla de opciones del balance de blancos, y a continuación presionando **INFO**.
- 3 Seleccione entre , , , o  y regístrelo.
 - Si ya está seleccionado en el menú del balance de blancos, seleccione [Si] y presione el botón .
 - El nuevo valor se guarda como una opción de un preajuste de balance de blancos.
 - El nuevo valor se guarda hasta que se mide de nuevo el balance de blancos de un toque. El apagado de la alimentación no reajustará los datos.



Consejos

- Si el sujeto está demasiado claro o demasiado oscuro, o visiblemente de color, el mensaje [BB Incorrecto Reintentar] aparecerá y ningún valor se guardará. Corrija el problema y repita el proceso desde el Paso 1.

Sensibilidad ISO

Aumentar la sensibilidad ISO aumenta el nivel de ruido (granulado) pero permite tomar fotografías en condiciones de baja iluminación. La configuración recomendada para la mayoría de situaciones es [AUTO], que comienza a ISO 200, un valor equilibrado entre ruido y rango dinámico, hasta ajustar la sensibilidad ISO de acuerdo a las condiciones de la toma.

- 1 Ajuste la palanca en la posición 2, y gire el dial delantero para seleccionar elementos.

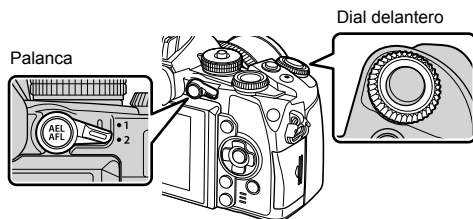

AUTO	La sensibilidad se ajusta automáticamente según las condiciones de fotografiado.
LOW, 200–25600	La sensibilidad se ajusta al valor seleccionado.

Control del color (Generador Color)

Se puede ajustar el color del sujeto mientras se mira por el visor. Seleccione esta función con el botón multifunción para usarla.

Ajuste el botón multifunción en (Creador de colores) con antelación (P. 23).

1 Mientras mira por el visor, presione el botón **Fn2**.

- Una pantalla de opciones se mostrará en el visor.

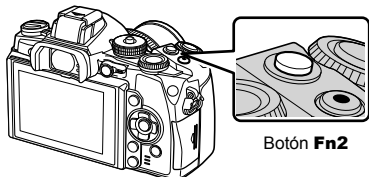

Botón **Fn2**



2 Ajuste el matiz con el dial delantero y la saturación con el dial trasero.

- Mantenga pulsado el botón para cancelar cualquier cambio.
- Pulse **MENU** para salir del Generador Color sin cambiar la configuración.

3 Pulse el botón para guardar los cambios.

- Los ajustes se guardan en (Generador Color) del modo de fotografía (P. 70).

Precauciones

- El balance de blancos está establecido en AUTO.
- Cuando el modo de calidad de imagen está ajustado en [RAW], la imagen se graba en RAW+JPEG.

Fotografía HDR

La cámara toma varias imágenes y las combina automáticamente en una imagen HDR. También se pueden tomar varias imágenes y ejecutar la generación de imágenes HDR en un ordenador (fotografía por horquillado HDR). La compensación de exposición está disponible con [HDR1] y [HDR2] en los modos **P**, **A** y **S**. En modo **M**, la exposición se puede ajustar como se desee para fotografía HDR.

1 Ajuste la palanca en la posición 1 y presione el botón **HDR** para mostrar los elementos de la selección.

- En la pantalla aparecerá un menú.

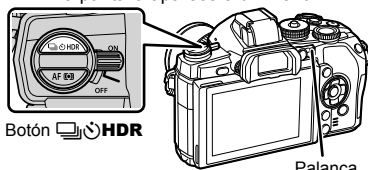

Botón **HDR**

Palanca



Al realizar tomas con la visualización en vivo

2 Gire el dial delantero para seleccionar un ajuste.

HDR1	Se realizan cuatro tomas, cada una con una exposición diferente, y las tomas se combinan en una imagen HDR en el interior de la cámara. <ul style="list-style-type: none"> • [HDR2] proporciona una imagen más impresionante que [HDR1]. • La sensibilidad ISO está fijada en 200. • El mínimo al que se puede ajustar la velocidad del obturador es 1 segundo.
HDR2	
3F 2.0EV	Se ejecuta el horquillado HDR. Seleccione el número de imágenes y la diferencia de exposición. No se ejecuta el procesamiento de imágenes HDR.
5F 2.0EV	
7F 2.0EV	
3F 3.0EV	
5F 3.0EV	

3 Tome la fotografía.

- Cuando se presiona el botón disparador, la cámara toma automáticamente el número de imágenes ajustado.
- Durante la toma, en el monitor o en el visor aparecerá una imagen compuesta por un elemento.



Precauciones

- Si realiza la toma con una velocidad de obturación más baja, puede que se observe más ruido.
- Acople la cámara a un trípode o a otro elemento estabilizador y a continuación realice la toma.
- La imagen mostrada en el monitor o en el visor durante la toma diferirá de la imagen procesada por HDR.
- En el caso de [HDR1] y [HDR2], la imagen procesada por HDR se guardará como un archivo JPEG. Cuando el modo de calidad de imagen está ajustado en [RAW], la imagen se graba en RAW+JPEG. La única imagen grabada en RAW es la imagen con la exposición adecuada.
- Si está ajustado en [HDR1]/[HDR2], el modo de fotografía está establecido en [Natural] y el ajuste de color está establecido en [sRGB]. [AF Siempre Activo] no funciona.
- La fotografía con flash, el horquillado, la exposición múltiple y el fotografiado de disparo a intervalos no pueden usarse al mismo tiempo que la fotografía HDR.

Visualización de información durante la reproducción

Información sobre las imágenes reproducidas

Visualización simplificada

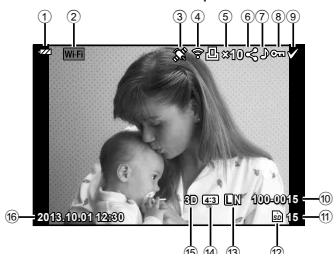

Visualización en conjunto

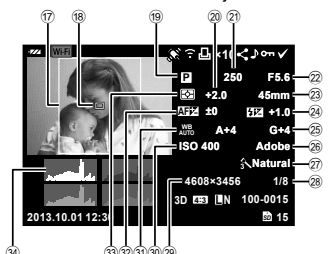

5

Operaciones básicas

- | | |
|--|--|
| ① Revisión de batería.....P. 16 | ①7 Borde de aspecto.....P. 71 |
| ② Conexión Wi-Fi.....P. 27, 123 | ①8 Objetivo AF.....P. 54 |
| ③ Incluyendo información GPS.....P. 125 | ①9 Modo de fotografiado.....P. 18, 38-48 |
| ④ Carga Eye-Fi completa.....P. 101 | ②0 Compensación de exposición.....P. 51 |
| ⑤ Reserva de impresión
Número de impresiones.....P. 116 | ②1 Velocidad de obturación.....P. 38-41 |
| ⑥ Orden de compartir.....P. 64 | ②2 Valor de apertura.....P. 38-41 |
| ⑦ Registro de sonido.....P. 66 | ②3 Distancia focal.....P. 132 |
| ⑧ Protegida.....P. 66 | ②4 Control de intensidad del flash.....P. 73 |
| ⑨ Imagen seleccionada.....P. 33 | ②5 Compensación de balance de blancos |
| ⑩ Número de archivo.....P. 99 | ②6 Espac. Color.....P. 98 |
| ⑪ Número de imagen | ②7 Modo de fotografía.....P. 70 |
| ⑫ Dispositivo de almacenamiento.....P. 127 | ②8 Tasa de compresión.....P. 72 |
| ⑬ Modo de grabación.....P. 72 | ②9 Número de píxeles.....P. 72 |
| ⑭ Proporción.....P. 71 | ③0 Sensibilidad ISO.....P. 59 |
| ⑮ Imagen en 3D.....P. 46 | ③1 Balance de blancos.....P. 58 |
| Indicador de reportaje suspendido.....P. 49 | ③2 Ajustes del enfoque AF.....P. 110 |
| Indicador HDR1/HDR2.....P. 60 | ③3 Modo de medición.....P. 74 |
| ⑯ Fecha y hora.....P. 17 | ③4 Histograma.....P. 37 |

Cambio de la visualización de información

Puede cambiar la información que aparece en el monitor durante la reproducción mediante el botón **INFO**.



Cambio del método de visualización de la información de reproducción

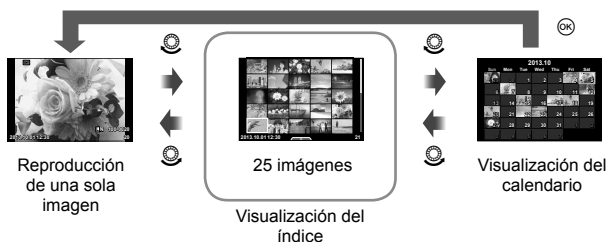

Pulse el botón  para visualizar las fotografías a pantalla completa. Pulse el botón disparador hasta la mitad para regresar al modo de fotografiado.

Visualización del índice/visualización del calendario

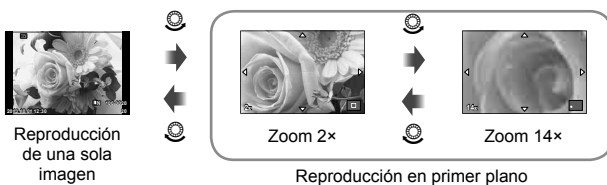

Zoom de la reproducción (reproducción en primer plano)







Dial trasero (⏪)	Ampliación (⏪)/Índice (⏪)
Dial delantero (⏩)	Anterior (⏪)/Siguiente (⏩) La operación también está disponible durante la reproducción de primeros planos.
Teclas de control (Δ ∇ < >)	Reproducción de una sola imagen: Siguiente (▶)/previo (◀)/volumen de la reproducción (Δ ∇) Reproducción en primer plano: Desplazamiento de la imagen Podrá ver el fotograma siguiente (▶) o el anterior (◀) durante la reproducción en primer plano pulsando el botón INFO . Reproducción índice/calendario: Resalta la imagen
Fn1	Muestra un marco de zoom. Utilice las operaciones táctiles para ajustar la posición del marco y presione Fn1 para ampliar la imagen. Para cancelar, presione Fn1 .
INFO	Ver información de la imagen
<input checked="" type="checkbox"/>	Seleccionar la imagen (P. 33)
AEL/AFL	Proteger fotografía (P. 32)
	Borrar la imagen (P. 33)
	Visualiza los menús (en la reproducción del calendario, pulse este botón para salir de la reproducción de una sola imagen)



Compartir imágenes a través de la conexión Wi-Fi (Orden de compartir)

Puede conectarse a un smartphone a través de LAN inalámbrica a la que está conectada la cámara (P. 123). Una vez que el smartphone esté conectado, puede usarlo para visualizar imágenes guardadas en la tarjeta, y transferir imágenes entre la cámara y el smartphone.

Con [Orden de compartir], puede seleccionar de antemano las imágenes que desee compartir.

- 1 En la pantalla de reproducción, toque en la pantalla.
 - Aparecerá un menú táctil.
- 2 Seleccione una imagen con un toque o con   y luego toque  en el menú táctil.
 -  se visualiza en las imágenes seleccionadas para compartir.
 - Para cancelar la selección, toque  de nuevo.
- 3 Toque en la pantalla para salir de [Orden de compartir].
 - Después de seleccionar una imagen para compartirla, la imagen seleccionada se compartirá cuando se establezca una conexión Wi-Fi mediante [Única].

Precauciones

- Puede ajustar una orden de compartir sobre un máximo de unos 200 cuadros.
- No disponible para vídeos [SD] o [HD].
- Las órdenes de compartición no pueden incluir imágenes RAW ni vídeos Motion JPEG ( o ).

Manipulación de las imágenes de reproducción

Pulse **OK** durante la reproducción para que aparezca un menú de opciones sencillas que podrá utilizar en el modo de reproducción.



	Fotograma de imagen fija	Fotograma de vídeo
Edic JPEG, Edición RAW P. 88, 89	✓	—
Combinar Imagen P. 90	✓	—
Rep. Vídeo	—	✓
Orden de compartir P. 64	✓	✓*
On (Protegida)	✓	✓
(Grabación de sonido)	✓	—
Girar	✓	—
(Diapos.)	✓	✓
Borrar	✓	✓

* No disponible para vídeos [SD] o [HD].

Realizar operaciones en un cuadro de vídeo (reproducción de vídeo)

OK	Pausar o continuar la reproducción.	
	<ul style="list-style-type: none"> Podrá realizar las operaciones siguientes cuando la reproducción esté en pausa. 	
	<> o dial	Anterior/Siguiente Mantenga pulsado el botón <> para continuar con la operación.
	Δ	Mostrar el primer fotograma.
	∇	Mostrar el último fotograma.
</>	Avanzar y retroceder un vídeo.	
Δ/∇	Ajustar el volumen.	

Precauciones

- Recomendamos el uso del software para PC incluido con la cámara para reproducir vídeos en un ordenador. Antes de ejecutar el software por primera vez, conecte la cámara al ordenador.

Protección de imágenes

Proteja las imágenes de un borrado accidental. Visualice la imagen que desee proteger y pulse **OK** para visualizar el menú de reproducción. Seleccione **[On]** y pulse **OK** y, a continuación, pulse **Δ** para proteger la imagen. Las imágenes protegidas vienen indicadas con el símbolo **On** (protegida). Pulse **∇** para eliminar la protección. Pulse **OK** para guardar los ajustes y salir. También podrá proteger múltiples imágenes seleccionadas. **[Selección de imágenes (Orden comp. selecc./On/Borrar Selec.)]** (P. 33)

⚠ Precauciones

- El formateo de tarjeta borra todas las imágenes incluso aquellas que han sido protegidas.



Símbolo **On** (protegida)



Grabación de sonido

Añada una grabación de sonido (de hasta 30 seg.) a la fotografía actual.

- 1 Visualice la imagen a la que desea añadir una grabación de sonido y pulse **OK**.
 - La grabación de audio no está disponible con imágenes protegidas.
 - La grabación de audio también está disponible en el menú de reproducción.
- 2 Seleccione **[On]** y pulse **OK**.
 - Para salir sin añadir una grabación, seleccione [No].
- 3 Seleccione **[On]** y pulse **OK** para comenzar la grabación.
 - Para detener la grabación a mitad del proceso, presione **OK**.
- 4 Pulse **OK** para finalizar la grabación.
 - Las imágenes con sonido se indican mediante el icono **♪**.
 - Para borrar una grabación, seleccione [Borrar] en el Paso 2.

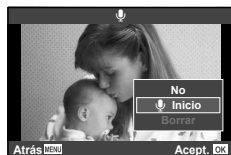
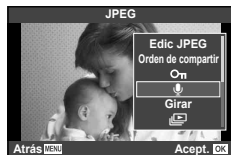

Girar

Seleccione para girar las fotografías.

- 1 Reproduzca la fotografía y pulse **OK**.
- 2 Seleccione **[Girar]** y pulse **OK**.
- 3 Pulse **Δ** para girar la imagen en sentido antihorario, **∇** para girarla en el sentido horario, la imagen gira cada vez que se pulsa el botón.
 - Pulse **OK** para guardar los ajustes y salir.
 - La imagen que se ha girado se guarda en su orientación actual.
 - Los vídeos, las fotos en 3D y las imágenes protegidas no pueden girarse.

Reproducción de diapositivas

Esta función visualiza las imágenes almacenadas en la tarjeta, sucesivamente, una tras otra.

- 1 Pulse **OK** durante la reproducción y seleccione **[▶]**.

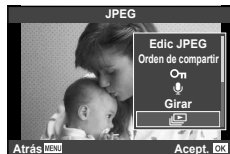

- 2 Cambie los ajustes.

Inicio	Iniciar la reproducción de diapositivas. Las imágenes se visualizan en orden, comenzando con la imagen actual.
BGM	Elija [Joy] o [Off].
Desplazam.	Ajustar el tipo de reproducción de diapositivas.
Intervalo Diapo	Elegir el tiempo de visualización de cada diapositiva entre 2 y 10 segundos.
Intervalo Video	Seleccionar [Todo] para incluir vídeos íntegros en la reproducción de diapositivas, o [Corto] para incluir sólo los momentos iniciales de cada vídeo.

- 3 Seleccione [Inicio] y pulse **OK**.
 - Comenzará la reproducción de diapositivas.
 - Pulse **OK** para detener la reproducción de diapositivas.

Volumen

Pulse **Δ ▽** durante la reproducción de diapositivas para cambiar el volumen general del altavoz de la cámara. Pulse **<|>** para ajustar el balance entre la música de fondo y los sonidos grabados con las fotografías o vídeos.

Notas

- Podrá cambiar el valor de [Joy] a un BGM diferente. Grabe los datos descargados del sitio web de Olympus en la tarjeta, seleccione [Joy] como [BGM] en el paso 2 y pulse **▷**. Para realizar la descarga, visite esta página web:
<http://support.olympus-imaging.com/bgmdownload/>

Reducción de las vibraciones de la cámara (estabilizador de imagen)

Puede reducir el grado en que vibra la cámara cuando se fotografía con poca luz o con mucha ampliación. El estabilizador de imagen se inicia al presionar el botón disparador hasta la mitad.

- 1 Presione el botón **OK** y seleccione el estabilizador de imagen.

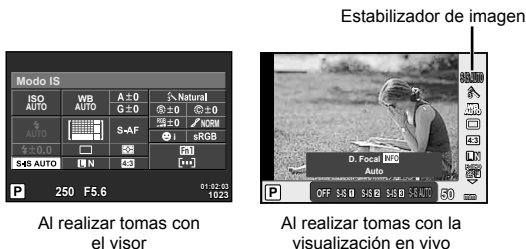

- 2 Seleccione un elemento con el dial delantero y presione el botón **OK**.

Imagen Parada	OFF	E.I. estática desactivada	Estabilizador de imagen desactivado.
	S-IS1	Auto	Estabilizador de imagen activado.
	S-IS2	Estab. Vertical	El estabilizador de imagen sólo reduce las vibraciones verticales (I) de la cámara. Indicado para cuando haga barridos horizontales con la cámara.
	S-IS3	Estab. Horizontal	El estabilizador de imagen sólo reduce las vibraciones horizontales (H) de la cámara. Indicado para cuando haga barridos horizontales con la cámara en posición de retrato.
	S-IS AUTO	E.I. automática	La cámara detecta la dirección de barrido y aplica la estabilización de imagen apropiada.
Vídeo	OFF	E.I. vídeo desactivada	Estabilizador de imagen desactivado.
	ON	Estabilización Vídeo	Además de estabilizarse automáticamente la imagen, la vibración de la cámara que se produce al grabar un vídeo mientras se anda también se reduce.

Selección de una distancia focal (salvo los objetivos del sistema Micro Four Thirds y Four Thirds)

Utilice la información de distancia focal para reducir las vibraciones de la cámara cuando tome fotografías con objetivos que no son del sistema Micro Four Thirds o Four Thirds.

- Seleccione [Estabil Imag], pulse el botón **INFO**, utilice **<>** para seleccionar una distancia focal y, finalmente, pulse **OK**.
- Elija una distancia focal entre 8 mm y 1000 mm.
- Elija el valor que más se aproxime al valor estampado en el objetivo.

Precauciones

- El estabilizador de imagen no puede corregir una vibración excesiva de la cámara ni la vibración que se da en la cámara cuando la velocidad de obturación está ajustada a la velocidad más baja. En estos casos, se recomienda el uso de un trípode.
- Si utiliza un trípode, ajuste [Estabil Imag] a [OFF].
- Cuando utilice un objetivo con un conmutador de la función de estabilización de imagen, se dará prioridad a la posición de este conmutador situado en el lateral del objetivo.
- Cuando se da prioridad a la estabilización de imagen en el lado del objetivo y el lado de la cámara está ajustado en [S-IS-AUTO], se utiliza [S-IS1] en lugar de [S-IS-AUTO].
- Puede que escuche sonidos provenientes de la máquina o que note que vibra mientras está activo el estabilizador de imagen.

Opciones de procesado (modo fotografía)

Seleccione un modo de fotografía y realice ajustes individuales al contraste, nitidez y otros parámetros (P. 80). Los cambios para cada modo de fotografía se almacenan por separado.

- 1 Presione el botón **OK** y seleccione [Modo Fotografía].



Al realizar tomas con el visor





Al realizar tomas con la visualización en vivo

- 2 Seleccione un elemento con el dial delantero y presione el botón **OK**.

	i-Enhance	Produce resultados impresionantes para cada modo de escena.
	Vivid	Produce colores vívidos.
	Natural	Produce colores naturales.
	Muted	Produce tonos planos.
	Retrato	Produce bellos tonos de piel.
	Monotono	Produce tono blanco y negro.
	Personal.	Seleccione un modo de imagen, ajuste los parámetros y registre el ajuste.
	e-Portrait	Produce texturas de piel suaves. No se puede usar con fotografía de horquillado ni en la toma de videos.
	Generador Color	Produce colores ajustados con Creador de colores (P. 60).
	Pop Art	Elija un filtro artístico y seleccione el efecto deseado. Para visualizar el anillo de color cuando [Color Parcial] está seleccionado, pulse el botón INFO .
	Enfoque Suave	
	Color Pálido	
	Tono Claro	
	B/N Antiguo	
	Estenopeico	
	Diorama	
	Proceso Cruzado	
	Sepia	
	Tono Dramático	
	Posterización	
	Acuarela	
	Vintage	
	Color Parcial	

Adición de efectos a un vídeo

En el modo de vídeo, puede crear vídeos que aprovechen los efectos disponibles en el modo de fotografía. Coloque el dial en la posición  para activar los ajustes.

- 1 Ajuste el modo de toma en , presione el botón , y use el dial trasero para seleccionar un elemento del modo de toma.

Modo de fotografiado



- 2 Cambie el modo de toma con el dial delantero y presione el botón .



P	La apertura óptima se ajusta automáticamente de acuerdo con el brillo del sujeto.
A	La descripción del fondo se cambia ajustando la apertura. Use el dial trasero para ajustar la apertura.
S	La velocidad del obturador afecta la apariencia del sujeto. Use el dial trasero para ajustar la velocidad de obturación. La velocidad del obturador puede ajustarse en valores de entre 1/30 seg. y 1/4000 seg.
M	El usuario controla la apertura y la velocidad de obturación. Use el dial delantero para elegir la apertura, y el dial trasero para seleccionar la velocidad de obturación a partir de valores entre 1/30 seg. y 1/4000 seg. La sensibilidad puede ajustarse manualmente entre ISO 200 y 3200; el control de la sensibilidad ISO automática no está disponible.

Precauciones

- Al grabar un vídeo, no se pueden cambiar los ajustes para compensación de exposición, valor de apertura y velocidad de obturación.
- Si se ha activado [Estabil. Imag] mientras graba un vídeo, los fotogramas grabados aumentan ligeramente de tamaño.
- No es posible la estabilización cuando la cámara se sacude excesivamente.
- Si la parte interior de la cámara se calienta, la grabación se detiene automáticamente para proteger la cámara.
- Con algunos filtros artísticos, se limita la operación [C-AF].
- Para la grabación de vídeos se recomienda el uso de tarjetas con un tipo de velocidad SD de 6 o superior.

Ajuste del formato de imagen

Podrá cambiar la proporción (relación horizontal-vertical) al tomar fotografías. Dependiendo de sus preferencias, puede ajustar la proporción a [4:3] (estándar), [16:9], [3:2], [1:1], ó [3:4].

- 1 Presione el botón  y seleccione formato de imagen.
- 2 Seleccione un ajuste con el dial delantero y presione el botón .

Precauciones

- Las imágenes JPEG se recortan para adquirir la proporción seleccionada; sin embargo, las imágenes RAW no se recortan sino que se guardan incluyendo información sobre la proporción seleccionada.
- Cuando se reproducen las imágenes RAW, la proporción seleccionada se muestra mediante un cuadro.

Calidad de imagen (modo de grabación)

Seleccione una calidad de imagen para las fotografías y vídeos de acuerdo a su uso previsto, como por ejemplo para su retoque en ordenador o para publicarla en un sitio web.

- Presione el botón **OK** y seleccione una calidad de imagen para las fotografías o los vídeos.



Al realizar tomas con el visor



Modo de grabación

Al realizar tomas con la visualización en vivo

- Seleccione un elemento con el dial delantero y presione el botón **OK**.

■ Modos de grabación (imágenes fijas)

Elija entre los modos RAW y JPEG (**L**, **N**, **M**, y **S**). Elija una opción RAW+JPEG para grabar ambas imágenes RAW y JPEG con cada toma. Los modos JPEG combinan tamaño de imagen (**L**, **M** y **S**) y tasa de compresión (SF, F, N y B).

Tamaño de imagen		Tasa de compresión				Aplicación
Nombre	Número de píxeles	SF (Superfina)	F (Fina)	N (Normal)	B (Básica)	
L (Grande)	4608×3456*	L SF	L F*	L N*	L B	Selección del tamaño de impresión
	3200×2400					
M (Mediana)	2560×1920*	M SF	M F	M N*	M B	
	1920×1440					
	1600×1200					
S (Pequeña)	1280×960*	S SF	S F	S N*	S B	
	1024×768					
	640×480					

* Por defecto

Datos de imagen RAW

Este formato (extensión ".ORF") almacena los datos de la imagen sin procesar para su procesamiento posterior. Los datos de imagen RAW no pueden visualizarse usando otras cámaras o software, y las imágenes RAW no pueden seleccionarse para imprimir. Esta cámara permite realizar copias en formato JPEG de las imágenes tomadas en formato RAW. **🔍** "Edición de imágenes fijas" (P. 88)

■ Modos de grabación (vídeos)

Modo de grabación	Número de píxeles	Formato de archivo	Aplicación
Full HD Fine	1920×1080	MPEG-4 AVC/ H.264*1	Visualización en un televisor y otros dispositivos
Full HD Normal	1920×1080		
HD Fine	1280×720		
HD Normal	1280×720		
HD	1280×720	Motion JPEG*2	Para la reproducción o edición en ordenador
SD	640×480		

- Dependiendo del tipo de tarjeta utilizado, la grabación podría finalizar antes de alcanzar la longitud máxima.

*1 Los vídeos individuales pueden tener una duración de hasta 29 minutos.

*2 Los archivos pueden tener un tamaño de hasta 2 GB.

Ajuste de la salida del flash (control de intensidad del flash)

Se puede ajustar la salida del flash si encuentra que el objeto aparece sobreexpuesto, o subexpuesto aunque la exposición en el resto del cuadro sea correcta.

- 1 Presione el botón **OK** y seleccione un elemento de control de intensidad del flash.



Al realizar tomas con el visor



Al realizar tomas con la visualización en vivo

Compensación de flash

- 2 Seleccione un elemento con el dial delantero y presione el botón **OK**.

⚠ Precauciones

- Este ajuste no tendrá efecto alguno si el modo de control de flash para la unidad de flash externa es ajustado a MANUAL.
- Los cambios realizados en la intensidad del flash con la unidad de flash externa serán añadidos a los realizados por la cámara.

Selección del modo de medición de brillo (medición)

Elija la forma de medir la luminosidad del sujeto de la cámara.

- Ajuste la palanca en la posición 1 y presione el botón **AF** (AF-ON).
 - También puede presionar el botón **OK** para seleccionar la medición.

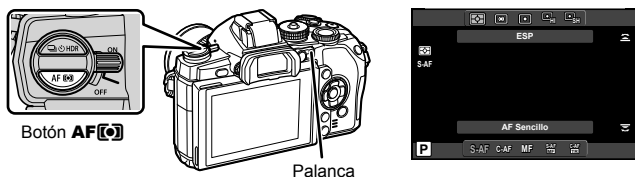

- Gire el dial delantero para seleccionar un elemento.

	Medición ESP digital	La cámara mide la exposición en 324 áreas del cuadro y optimiza la exposición para la escena actual o (si se selecciona otra opción que no sea [OFF] para [C Prior. Rostro]) para la persona que se desea retratar. Este modo se recomienda para uso general.	
	Medición de la media ponderada del centro	Este modo de medición proporciona la medición del promedio entre la luminosidad del sujeto y del fondo, ejerciendo mayor ponderación sobre el sujeto en el centro.	
	Medición de puntos	Elija esta opción para medir un área pequeña (unos 2% del cuadro) con la cámara apuntando al objeto que desea medir. La exposición se ajusta según la luminosidad en el punto medido.	
	Medición puntual - luces	Aumenta la exposición de la medición de puntos. Asegura que los sujetos luminosos aparezcan luminosos.	
	Medición puntual - sombras	Disminuye la exposición de la medición de puntos. Asegura que los sujetos oscuros aparezcan oscuros.	

- Pulse el botón disparador hasta la mitad.
 - Normalmente, la cámara comienza a medir cuando el botón disparador se pulsa hasta la mitad y bloquea la exposición cuando se mantiene el botón en esa posición.

Selección de un modo de enfoque (modo AF)

Seleccione un método de enfoque (modo de enfoque).

Podrá seleccionar distintos métodos de enfoque para el modo de fotografía fija y el modo

1 Ajuste la palanca en la posición 1 y presione el botón **AF**

- También puede presionar el botón para seleccionar el modo AF.

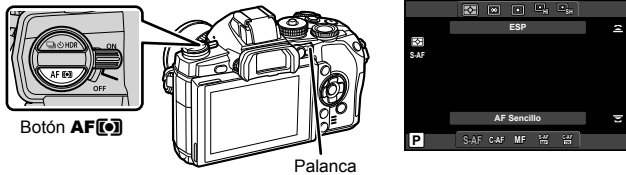

2 Gire el dial trasero para seleccionar un elemento.

- El modo AF seleccionado se visualiza en el monitor.

S-AF (AF simple)	La cámara enfoca tan pronto como el botón disparador se pulsa hasta la mitad. Cuando el enfoque está listo y bloqueado se escucha un sonido de aviso y la marca de confirmación AF y el área AF enfocada se iluminan. Este modo es idóneo para hacer fotografías de objetos fijos o con movimientos limitados.
C-AF (AF continuo)	La cámara repite el enfoque mientras el botón disparador permanece pulsado a medias. Cuando el sujeto está enfocado, la marca de confirmación AF del monitor se ilumina y cuando el enfoque se bloquea por primera o segunda vez suena el sonido de aviso. Incluso cuando el objeto se mueve o cuando usted cambia la composición de su fotografía, la cámara continúa intentando el enfoque.
MF (enfoque manual)	Esta función le permite enfocar manualmente cualquier sujeto.  Cerca Anillo de enfoque
S-AF+MF (uso simultáneo del modo S-AF y el modo MF)	Después de pulsar el botón disparador hasta la mitad para enfocar en el modo [S-AF], puede girar el anillo de enfoque para realizar manualmente ajustes finos de enfoque.
C-AF+TR (rastreo AF)	Pulse el botón disparador hasta la mitad para enfocar, a continuación, la cámara rastrea y mantiene el enfoque en el sujeto actual mientras se mantiene el botón en esa posición. <ul style="list-style-type: none"> El área AF se visualiza en rojo si la cámara ya no puede rastrear al sujeto más. Suelte el botón disparador y encuadre de nuevo al sujeto pulsando el botón disparador hasta la mitad. Con un objetivo del sistema Four Thirds, el intervalo de rastreo se estrecha. Si el área AF se muestra en rojo, el enfoque automático no funciona aunque el sujeto esté rastreado.

Precauciones

- Es posible que la cámara no sea capaz de enfocar si el objeto está escasamente iluminado, oscurecido por niebla o humo, o no tiene suficiente contraste.

- La selección [Modo AF] no se puede modificar cuando se elige MF con un objetivo equipado con embrague de enfoque manual (P. 130).
- Al usar un objetivo de sistema Four Thirds, el enfoque automático no funcionará durante la grabación de vídeos.

Opciones de sonido de vídeo (grabación de sonido en los vídeos)

- 1 Presione el botón **OK** al realizar la toma con la visualización en vivo y seleccione un sonido de vídeo.

Grabación de sonido en los vídeos



Al realizar tomas con la visualización en vivo

- 2 Accione el conmutador ON/OFF con el dial delantero y presione el botón **OK**.
 - se visualiza cuando la grabación de sonido de vídeo está [Off].

Precauciones

- Al grabar sonidos durante una grabación, el ruido del objetivo y de la cámara podría grabarse. Si lo desea, puede reducir estos ruidos grabando con el [Modo AF] ajustado a [S-AF], o limitando el número de veces que pulsa los botones. Se puede usar un micrófono externo.
- No se graba ningún sonido en modo **DM** (Diorama).

7 Funciones del menú

Operaciones básicas del menú

Los menús contienen opciones de disparo y de reproducción que no aparecen en el Control Live y que le permiten personalizar la configuración de la cámara para poder usarla más fácilmente.

	Opciones de fotografía preliminares y básicas
	Opciones de fotografía avanzadas
	Opciones de reproducción y retoque
	Personalización de los ajustes de la cámara (P. 93)
	Opciones del menú del puerto para dispositivos accesorios del puerto, como EVE u OLYMPUS PENPAL (P. 112)*
	Configuración de cámara (p. ej., fecha e idioma)

* No se muestra con los ajustes predeterminados.

1 Pulse el botón **MENU** para visualizar los menús.



2 Utilice Δ ∇ para seleccionar una pestaña y pulse \odot .

3 Seleccione un elemento mediante Δ ∇ y pulse \odot para visualizar las opciones disponibles para dicho elemento.



4 Utilice Δ ∇ para marcar una opción y pulse \odot para seleccionar.

• Pulse el botón **MENU** varias veces para salir del menú.

Notas

- Para ver la configuración por defecto de cada opción, consulte "Directorio del menú" (P. 146).
- Tras la selección de una opción se visualizará una guía durante aproximadamente 2 segundos. Para visualizar u ocultar las guías, presione el botón **INFO**.

Uso del Menú de disparo 1/Menú de disparo 2



- Config. Tarj. (P. 78)
- Reset/Mis Opciones (P. 79)
- Modo Fotografía (P. 80)
- ← (P. 81)
- Aspecto Imagen (P. 71)
- Teleconvertidor digital (P. 86)
- Comp. trapecio (P. 86)
- (Ráfaga de disparo/Disparador automático) (P. 57, 81)
- Estabil Imag (P. 68)
- Horquillado (P. 82)
- HDR (P. 60)
- Exposición Múltiple (P. 84)
- Establecer intervalo (P. 85)
- ⚡ Modo RC (P. 86)

Formateo de la tarjeta (Config. Tarj.)

Con esta cámara debe formatear las tarjetas antes de utilizarlas por primera vez o tras utilizarlas con otras cámaras u ordenadores.

Todos los datos almacenados en la tarjeta, incluyendo las imágenes protegidas, serán borrados al formatear la tarjeta.

Cuando vaya a formatear una tarjeta usada, confirme si no existe ninguna imagen que aún desea conservar en la tarjeta. "Tarjetas válidas" (P. 127)

- 1 Seleccione [Config. Tarj.] en el Menú de disparo 1.
- 2 Seleccione [Formatear].
- 3 Seleccione [Si] y pulse .
 - Se ejecutará el formateo.



Recuperación de los ajustes predeterminados (Reset/Mis Opciones)

Los ajustes de la cámara pueden restaurarse fácilmente a sus valores predeterminados.

Utilización de las configuraciones de reajuste

Recupera los ajustes predeterminados.

1 Seleccione [Reset/Mis Opciones] en el Menú de disparo 1.

2 Seleccione [Rest.] y pulse .

- Resalte [Rest.] y presione para elegir el tipo de restauración. Para restaurar todos los ajustes excepto la fecha, hora, y unos pocos más, resalte [Completo] y pulse .

"Directorio del menú" (P. 146)

3 Seleccione [Si] y pulse .



Almacenamiento de Mis Opciones

Los ajustes vigentes de la cámara se pueden guardar para modos distintos al de toma. Los ajustes guardados pueden invocarse en los modos **P**, **A**, **S**, y **M**.

1 Configure los ajustes para guardar.

2 Seleccione [Reset/Mis Opciones] en el Menú de disparo 1.

3 Seleccione el destino deseado ([Mis Opciones1]–[Mis Opciones4]) y pulse .

- [Definir] aparecerá junto a los destinos ([Mis Opciones1]–[Mis Opciones4]) para los que ya se hayan almacenado los ajustes. Si vuelve a seleccionar [Definir] se sobrescribe el ajuste registrado.
- Para cancelar el registro, seleccione [Reposic.].

4 Seleccione [Definir] y pulse .

- Ajustes que se pueden guardar en Mis Opciones "Directorio del menú" (P. 146)

Utilización de Mis Opciones

Ajusta la cámara con los valores seleccionados para Mis Opciones.

1 Seleccione [Reset/Mis Opciones] en el Menú de disparo 1.

2 Seleccione los ajustes que desee ([Mis Opciones1]–[Mis Opciones4]) y pulse .

3 Seleccione [Definir] y pulse .

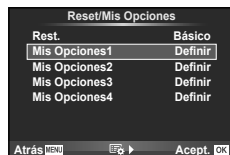





Opciones de procesamiento (Modo Fotografía)

Se pueden hacer ajustes por separado del contraste, la nitidez y otros parámetros en los ajustes del [Modo Fotografía] (P. 70). Los cambios para cada modo de fotografía se almacenan por separado.

- 1 Seleccione [Modo Fotografía] en el  Menú de disparo 1.



- 2 Seleccione una opción mediante $\Delta \nabla$ y, a continuación, pulse \odot .
- 3 Pulse \triangleright para ver los ajustes de la opción seleccionada.

					
Contraste	Distinción entre claro y oscuro	✓	✓	✓	✓
Nitidez	Nitidez de la imagen	✓	✓	✓	✓
Saturación	Intensidad del color	✓	✓	—	✓
Graduación	Ajustar tono (graduación).				
Auto	Divide la imagen en regiones detalladas y ajusta el brillo de forma separada para cada región. Útil para imágenes con áreas de gran contraste en las que los blancos aparecen demasiado brillantes o los negros, demasiado oscuros.	✓	✓	✓	✓
Normal	Utilice el modo [Normal] para usos generales.				
Clave Alta	Gradación para un objeto brillante.				
Clave Baja	Gradación para un objeto oscuro.				
Efecto (i-Enhance)	Fija la intensidad con que se aplicará el efecto.	✓	—	—	✓
Filtro B&N (Monotono)	Crea una imagen en blanco y negro. El color de filtro queda más vivo y el color complementario queda más oscuro.				
N:Neutral	Crea una imagen normal en blanco y negro.				
Ye:Amarillo	Reproduce nubes blancas claramente definidas en un cielo azul natural.				
Or:Naranja	Enfatiza ligeramente los colores con cielos azules y puestas del sol.	—	—	✓	✓
R:Rojo	Enfatiza intensamente los colores con cielos azules y el brillo de los follajes de carmesí.				
G:Verde	Enfatiza intensamente los colores rojos de los labios y verdes de las hojas.				

Tono Imag. (Monotono)	Colorea la imagen en blanco y negro.				
N:Neutral	Crea una imagen normal en blanco y negro.				
S:Sepia	Sepia	—	—	✓	✓
B:Azul	Azulado				
P:Morado	Púrpura				
G:Verde	Verdoso				

Precauciones

- Los cambios de contraste no afectan a los demás ajustes distintos de [Normal].

Calidad de imagen ()

Seleccione un nivel de calidad de imagen. Puede seleccionar un nivel de calidad diferente para las fotografías y los videos. Los valores son los mismos que los del elemento [] de [Control Live].

- Puede cambiar la combinación de tamaño y nivel de compresión de las imágenes JPEG y los números de píxeles de [] y de [, [Num. Pixels] "Uso de los menús personalizados" (P. 93)

Ajuste del disparador automático ()

Puede personalizar la operación del disparador automático.

- 1 Seleccione [] en Menú de disparo 2.



- 2 Seleccione [C] (personalizado) y pulse .
- 3 Utilice para seleccionar el elemento y pulse .
 - Utilice para seleccionar el ajuste y pulse .

Encuadre	Establece el número de fotografías a tomar.
Temporizador	Ajusta el tiempo que transcurre entre que se pulsa el botón disparador y se toma la fotografía.
Tiempo del intervalo	Ajusta el intervalo de disparo para la segunda y las siguientes fotografías.
Cada fotografía AF	Elija si la cámara debe enfocar justo antes de cada disparo realizado con el autodisparador personalizado.

Variación de ciertos ajustes a lo largo de una serie de fotografías (horquillado)

“Horquillado” quiere decir el acto de cambiar los ajustes automáticamente durante una serie de disparos o una serie de imágenes para “horquillar” el valor actual. Se pueden guardar los ajustes de fotografiado con horquillado y desactivar el fotografiado con horquillado.

- 1 Seleccione [Horquillado] en Menú de disparo 2 y pulse .



- 2 Después de seleccionar [On], presione y seleccione un tipo de fotografiado con horquillado.
 - Cuando se selecciona el fotografiado con horquillado, aparece en pantalla.



- 3 Presione , seleccione los ajustes para parámetros tales como el número de tomas, y a continuación presione el botón .
 - Siga presionando el botón hasta regresar a la pantalla del paso 1.
 - Si selecciona [Off] en el paso 2, se guardarán los ajustes del fotografiado con horquillado y podrá hacer las tomas normalmente.



Consejos

- Las opciones de horquillado se pueden ajustar mediante los botones cuando [On] está seleccionado para en el menú de personalización (P. 94). Ajuste la palanca en la posición 2 y gire el dial mientras presiona el botón . Seleccione el tipo de fotografiado con horquillado con el dial delantero, y el número de tomas y demás parámetros con el dial trasero. Después de establecer los ajustes, puede alternar entre el fotografiado con horquillado y la fotografía normal presionando el botón .



Precauciones

- No puede usarse durante la fotografía HDR.
- No puede usarse al mismo tiempo que la exposición múltiple y el fotografiado con disparo a intervalos.
- Cuando el horquillado está activado, sólo es posible tomar fotografías si hay espacio suficiente en la tarjeta de memoria para todas las imágenes de la secuencia.

AE BKT (Horquillado AE)

La cámara varía la exposición en cada disparo. La variación de la exposición puede variar entre 0.3 EV, 0.7 EV o 1.0 EV. En el modo de fotografía de un solo cuadro, se tomará una fotografía cada vez que el botón disparador se pulse completamente, mientras que en el modo de fotografía secuencial, la cámara seguirá realizando tomas en el orden siguiente mientras el botón disparador esté pulsado completamente sin modificación, negativo, positivo. Número de fotografías 2, 3, 5 o 7

- El indicador se vuelve verde durante el horquillado.
- La cámara modifica la exposición variando la apertura y la velocidad de obturación (modo **P**), la velocidad de obturación (modos **A** y **M**) o apertura (modo **S**).
- La cámara horquilla el valor actual seleccionado para la compensación de exposición.
- El tamaño de los incrementos de horquillado cambia según el valor seleccionado para [Pasos EV]. “Uso de los menús personalizados” (P. 93)



WB BKT (Horquillado WB)

Se crean automáticamente tres imágenes con diferentes balances de blancos (ajustados en diferentes direcciones de color) a partir de una toma, empezando por el valor actualmente seleccionado para el balance de blancos. El horquillado de balance de blancos está disponible en los modos **P**, **A**, **S** y **M**.

- El balance de blancos se puede variar en 2, 4 ó 6 pasos en cada uno de los ejes A–B (Ámbar–Azul) y G–M (Verde–Magenta).
- La cámara horquilla el valor actual seleccionado para la compensación de balance de blancos.

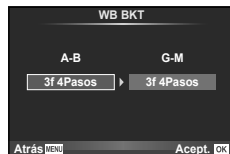

FL BKT (Horquillado FL)

La cámara varía el nivel de flash a lo largo de tres tomas (sin cambios en la primera, valor negativo en la segunda y valor positivo en la tercera). En el fotografiado de un solo cuadro se realiza una toma cada vez que se pulsa el botón disparador; en el fotografiado secuencial todas las tomas se realizan de una vez cuando se pulsa el botón disparador.

- El indicador **[BKT]** se vuelve verde durante el horquillado.
- El tamaño de los incrementos de horquillado cambia según el valor seleccionado para [Pasos EV]. “Uso de los menús personalizados” (P. 93)



ISO BKT (Horquillado ISO)

La cámara variará la sensibilidad en los tres disparos, conservando sin embargo la misma apertura y velocidad de obturación. La variación de la exposición puede variar entre 0.3 EV, 0.7 EV o 1.0 EV. Cada vez que se pulsa el botón disparador, la cámara toma tres fotografías, utilizando la sensibilidad ajustada (o, si se la sensibilidad se selecciona automáticamente, con el ajuste de sensibilidad óptimo) para el primer disparo, una modificación negativa en el segundo y una modificación positiva en el tercero.

- El tamaño del incremento de horquillado no cambia según el valor seleccionado para [Pasos ISO]. “Uso de los menús personalizados” (P. 93)
- El horquillado se realiza independientemente del límite superior ajustado con [ISO Autom Activ]. “Uso de los menús personalizados” (P. 93)



ART BKT (Horquillado ART)

Cada vez que suelta el obturador, la cámara graba varias imágenes, cada una con un ajuste de filtro artístico distinto. Puede activar o desactivar el horquillado del filtro artístico de forma independiente para cada modo de imagen.

- La grabación puede llevar cierto tiempo.
- ART BKT no puede combinarse con WB BKT ni con ISO BKT.



Grabación de múltiples exposiciones en una sola imagen (exposición múltiple)

Grabe exposiciones múltiples en una sola imagen por medio de la opción de calidad de la imagen seleccionada actualmente.

1 Seleccione [Exposición Múltiple] en  Menú de disparo 2.

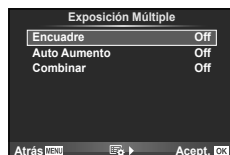

2 Cambie los ajustes.

Encuadre	Seleccione [2f].
Auto Aumento	Cuando se ajusta en [On], el brillo de cada imagen se ajusta a 1/2 y se combinan las imágenes. Cuando se ajusta en [Off], las imágenes se combinan con el brillo original de cada imagen.
Combinar	Cuando se ajusta en [On], una imagen RAW grabada en una tarjeta puede combinarse con exposiciones múltiples y almacenarse como una imagen aparte. El número de fotografías tomadas es uno.





-  aparecerá en el monitor mientras esté activa la exposición múltiple.

3 Tome la fotografía.

- Cuando se inicia la grabación,  aparece en verde.
- Pulse  para borrar la última toma.
- Las tomas anteriores se superponen a la vista a través del objetivo como guía para el encuadre de la siguiente toma.

Consejos

- Combinar 3 o más imágenes: Seleccione RAW para [] y utilice la opción [Combinar] para realizar varias exposiciones múltiples.
- Para más información sobre la combinación de imágenes RAW:  [Edición] (P. 88)

Precauciones

- La cámara no pasará al modo de reposo mientras la exposición múltiple esté activada.
- Las fotografías tomadas con otras cámaras no se incluirán en una exposición múltiple.
- Cuando [Combinar] está en [On], las imágenes que aparecen cuando está seleccionada una imagen RAW se revelarán con la configuración que tenía en el momento de hacer la fotografía.
- Para ajustar las funciones de fotografiado, cancele primero el fotografiado con exposición múltiple. Algunas funciones no se pueden ajustar.
- La exposición múltiple se cancela automáticamente desde la primera imagen en las siguientes situaciones.
 - Cámara apagada/Botón  pulsado/Botón **MENU** pulsado/Modo de fotografiado ajustado en un modo que no sea **P**, **A**, **S**, **M**/La batería se está acabando/Hay algún cable conectado a la cámara
- Cuando se selecciona una imagen RAW utilizando [Combinar], aparece la imagen JPEG para la imagen grabada en RAW+JPEG.
- Cuando fotografíe exposiciones múltiples utilizando la función de horquillado, se da prioridad al fotografiado con exposición múltiple. Mientras se guarda la imagen combinada, en el horquillado se restaura el ajuste predeterminado de fábrica.

Toma automática a intervalos fijos (disparo a intervalos)

Puede ajustar la cámara de manera que se dispare automáticamente al cabo de un intervalo de tiempo determinado. Los cuadros tomados también pueden grabarse como en un único vídeo. Este ajuste sólo está disponible en los modos **P/A/S/M**.

- 1 Establezca los siguientes ajustes en [Establecer intervalo] en  Menú de disparo 2.

Encuadre	Establece el número de fotogramas a tomar.
Tiempo de espera.	Establece el periodo de espera antes de empezar la toma.
Tiempo del intervalo	Establece el intervalo entre fotogramas una vez que empieza la toma.
Vídeo del intervalo	Establece el formato de grabación de la secuencia de fotogramas. [Off]: Graba cada fotograma como una imagen fija. [On]: Graba cada fotograma como una imagen fija y genera y graba una película a partir de la secuencia de fotogramas.

- La calidad de imagen de la película es [M-JPEG HD] y la velocidad de toma es de 10fps.

2 Tome la fotografía.

- Los cuadros se toman aunque la imagen no quede enfocada tras aplicar el AF. Si desea fijar la posición de enfoque, haga la toma en MF.
- [Visual Imag] funciona durante 0,5 segundos.
- Si el periodo antes de la toma o el intervalo de toma están ajustados en 1 minuto 30 segundos o más, el monitor y la cámara se apagarán al cabo de 1 minuto. 10 segundos antes de la toma, se encenderán automáticamente. Si el monitor está apagado, presione el botón del disparador para encenderlo de nuevo.



Consejos

- Se pueden conseguir tiempos de fotografiado más prolongados usando un portabatería de alimentación (vendido por separado) (P. 133) y un adaptador de CA. El número máximo de tomas es de 999.



Precauciones

- Si el modo AF está ajustado en [C-AF] o [C-AF+TR], se cambia automáticamente a [S-AF].
- Los accionamientos táctiles quedan desactivados durante el fotografiado de disparo a intervalos.
- No puede usarse con fotografía HDR.
- El horquillaado y la exposición múltiple no pueden utilizarse juntos.
- El flash no funcionará si su tiempo de carga es mayor que el intervalo entre las tomas.
- Para el fotografiado [BULB] y [TIME], la velocidad de obturación está fijada en 60 segundos.
- Si la cámara se apaga automáticamente en el intervalo entre las tomas, se encenderá a tiempo para la siguiente toma.
- Si alguna de las imágenes fijas no se graba correctamente, no se creará la película de disparo a intervalos.
- Si no hay suficiente espacio en la tarjeta, la película de disparo a intervalos no se grabará.
- El fotografiado de disparo a intervalos se cancelará si se acciona alguno de los siguientes elementos: dial de modo, botón **MENU**, botón , botón de liberación del objetivo, o conexión del cable USB.
- Si apaga la cámara, el fotografiado de disparo a intervalos se cancelará.
- Si no queda suficiente carga en la batería, la toma podría quedar interrumpida antes de finalizar. Asegúrese de que la batería esté suficientemente cargada antes de empezar la toma.

Toma de fotografías con flash controlado por mando a distancia inalámbrico







Se puede usar el flash suministrado y un flash equipado con la función de modo RC para hacer fotografía con flash inalámbrico.  "Toma de fotografías con flash controlado por mando a distancia inalámbrico" (P. 135)

Zoom digital (Teleconvertidor digital)

El teleconvertidor digital se utiliza para acercar el zoom más allá del radio de zoom actual. La cámara guarda el recorte central. El zoom aumenta aproximadamente 2 veces.

- 1 Seleccione [On] para [Teleconvertidor digital] en el  Menú de disparo 1.
- 2 La vista en el monitor aumentará por dos.
 - El sujeto será grabado tal y como aparece en el monitor.

Precauciones





- El zoom digital no está disponible con las exposiciones múltiples en el modo  o cuando , , , o  está seleccionado en el modo **SCN**.
- Esta función no está disponible cuando [Efecto vídeo] está [On] en el modo .
- Al visualizarse una imagen RAW, el área visible en el monitor viene indicada por un marco.
- El objeto AF disminuye.

Corrección trapezoidal y control de perspectiva (Comp. trapecio)

Utilice la corrección trapezoidal para las fotografías tomadas desde la parte de abajo de un edificio alto o para deliberadamente exagerar los efectos de la perspectiva. Este ajuste sólo está disponible en los modos **P/A/S/M**.

- 1 Seleccione [On] para [Comp. trapecio] en el  Menú de disparo 1.

- 2 Ajuste el efecto en la pantalla y encuadre la toma.

- Utilice el dial delantero o el dial trasero para la corrección trapezoidal.
- Utilice     para elegir la zona registrada.
- Mantenga pulsado el botón  para cancelar cualquier cambio.
- Para ajustar la compensación de la exposición y otras opciones de disparo mientras la compensación trapezoidal está en efecto, presione el botón **INFO** para ver una visualización que no sea la de ajuste de compensación trapezoidal. Para reanudar la compensación trapezoidal, presione el botón **INFO** hasta que se visualice la compensación trapezoidal.







- 3 Tome la fotografía.

- Para finalizar la compensación trapezoidal, seleccione [Off] para [Comp. trapecio] en el Menú de disparo 1 .

Notas

- Cuando  (Compensación trapezoidal)] (P. 104) se asigna a un botón usando [Función Botón], al pulsar el botón seleccionado se muestran opciones digitales de cambio.

Precauciones



- Las fotos se graban en formato RAW + JPEG cuando se selecciona [RAW] para calidad de imagen.
- Podrían no obtenerse los resultados deseados con lentes convertoras.
- En función del nivel de corrección, algunos objetivos AF pueden estar fuera del área de visualización. Un icono (, ,  o ) se muestra cuando la cámara enfoca sobre un objetivo AF fuera del área de visualización.
- Las siguientes opciones no se encuentran disponibles durante la fotografía de cambio digital: Bulb en directo, Time en directo o fotografía compuesta/disparo secuencial/horquillado/HDR/exposición múltiple/teleconvertidor digital/vídeo/modos de autoenfocado [C-AF] y [C-AF+TR]/AF siempre activo/[e-Portrait] y modos de imagen **ART**/autodisparador personaliz./peaking.
- Si se selecciona una distancia de enfoque para [Estabil Imag.], la corrección se ajustará para la distancia de enfoque seleccionada. Excepto al utilizar un objetivo Micro Four Thirds o Four Thirds, escoja una distancia focal seleccionando la opción [Estabil Imag.] (P. 68).

Fotografía HDR

Tome automáticamente una imagen con combinación HDR, o tome imágenes con horquillado para usarse en la combinación HDR. Esto es lo mismo que presionar el botón  **HDR** para realizar los ajustes (P. 60).

Uso del menú de reproducción



 (P. 67)
 (P. 88)
Edición (P. 88)









Orden Impres. (P. 116)
Reset Segur (P. 90)
Conexión a Smartphone (P. 90)

Girar imágenes ()







Cuando se ajuste en [On], las fotografías que haya tomado con la cámara en posición vertical se girarán de forma automática y se mostrarán con orientación vertical.

Edición de imágenes fijas

Las imágenes grabadas se pueden editar y guardar como imágenes nuevas.

- 1 Seleccione [Edición] en el  Menú reproducción y pulse .
- 2 Utilice   para seleccionar [Sel. Imagen] y pulse .
- 3 Utilice   para seleccionar la imagen que desee editar y pulse 
 - [Edición RAW] se visualizará si la imagen es una imagen RAW, y [Edic JPEG] si es una imagen JPEG. Si la imagen se ha guardado tanto en formato RAW como JPEG, aparecerán tanto [Edición RAW] como [Edic JPEG]. Seleccione el menú para editar la imagen.
- 4 Seleccione [Edición RAW] o [Edic JPEG] y pulse .

Edición RAW	Crea una copia en formato JPEG de una imagen RAW de acuerdo con los ajustes seleccionados.	
	Actual	La copia en formato JPEG se procesa utilizando los ajustes actuales en la cámara. Configure los ajustes de la cámara antes de elegir esta opción.
	Personal1	Podrá editar a la vez que cambia los ajustes en el monitor. Podrá guardar los ajustes que haya utilizado.
	ART BKT	La imagen se edita mediante los ajustes para el filtro de arte seleccionado.

<p>Edic JPEG</p>	<p>Elija entre las siguientes opciones: [Aj Sombra]: Ilumina un sujeto oscuro con luz de fondo. [Cor.O.Rojo]: Reduce el fenómeno de ojos rojos durante el fotografiado con flash. []: Use el dial para elegir el tamaño del recorte, y   para posicionar el recorte.</p>  <p>[Aspecto]: Cambia la proporción de las imágenes de 4:3 (estándar) a [3:2], [16:9], [1:1], o [3:4]. Después de cambiar la proporción, utilice   para especificar la posición de recorte. [B/N]: Crea imágenes en blanco y negro. [Sepia]: Crea imágenes en tono sepia. [Saturac.]: Ajusta la intensidad del color. Ajuste la saturación del color comprobando la imagen en la pantalla. []: Convierte el tamaño del archivo de la imagen a 1280 × 960, 640 × 480 ó 320 × 240. Las imágenes con una proporción distinta de 4:3 (estándar) se convierten al tamaño de archivo de imagen más próximo. [e-Portrait]: Hace que la piel luzca suave y translúcida. Es posible que no pueda compensar dependiendo de la imagen si falla la detección de rostros.</p>
-------------------------	---



5 Cuando haya terminado de realizar los ajustes, pulse .

- Los ajustes se aplicarán a la imagen.

6 Seleccione [Si] y pulse .

- La imagen editada se guarda en la tarjeta.

Precauciones

- Los vídeos y las fotos en 3D no pueden editarse.
- La corrección del fenómeno de ojos rojos puede no funcionar dependiendo de la imagen.
- La edición de una imagen JPEG no es posible en los casos siguientes:
Si la imagen se procesa en un PC, si no hay espacio suficiente en la tarjeta de memoria o si la imagen fue grabada en otra cámara.
- Cuando se redimensiona () una imagen, el número de píxeles que se selecciona no puede ser mayor al número grabado en un principio.
- [] y [Aspecto] sólo pueden utilizarse para editar imágenes con una proporción de 4:3 (estándar).
- Cuando el [Modo Fotografía] está ajustado en [ART], [Espac. Color] queda fijado en [sRGB].

Combinación de imágenes

Se pueden combinar y guardar como una imagen separada hasta 3 imágenes RAW tomadas con la cámara.

La imagen se guarda con el modo de grabación configurado en el momento de guardar la imagen. (Si se selecciona [RAW], la copia se guardará en el formato [N+RAW].)

- 1 Seleccione [Edición] en el Menú reproducción y pulse .
- 2 Utilice $\Delta \nabla$ para seleccionar [Combinar Imagen] y pulse .
- 3 Seleccione el número de imágenes que desea combinar y pulse .
- 4 Utilice $\Delta \nabla \langle \rangle$ para seleccionar las imágenes RAW que se utilizarán en la combinación.
 - Cuando haya seleccionado el número de imágenes especificado en el Paso 3, se mostrará la combinación.

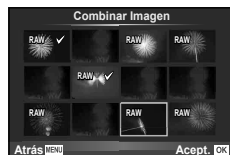

- 5 Ajuste el aumento.
 - Utilice $\langle \rangle$ para seleccionar una imagen y utilice $\Delta \nabla$ para ajustar el aumento.
 - El aumento se puede ajustar en un rango de 0,1 a 2,0. Compruebe los resultados en el monitor.



- 6 Pulse . Se visualizará un diálogo de confirmación; seleccione [Si] y pulse .

Consejos

- Para combinar 4 o más imágenes, guarde la imagen combinada como archivo RAW y utilice [Combinar Imagen] varias veces.

Grabación de sonido

Añada una grabación de sonido (de hasta 30 seg.) a la fotografía actual.

Hace la misma función que durante la reproducción. (P. 66)

Cancelación de todas las protecciones

Esta función permite desactivar la protección de varias imágenes a la vez.

- 1 Seleccione [Reset Segur] en el Menú reproducción.
- 2 Seleccione [Si] y pulse .

Uso de la opción de conexión del teléfono inteligente (Conexión a Smartphone)

La cámara puede conectarse a un smartphone mediante la función LAN inalámbrica. Una vez conectados ambos aparatos, las imágenes de la cámara pueden transferirse y visualizarse en el otro. "Uso de la función LAN inalámbrica de la cámara" (P. 123)

Uso del menú de opciones

Utilice el Menú Ajustes para ajustar las funciones básicas de la cámara.



Opción	Descripción	
🕒 (Ajuste de fecha/hora)	Ajustar el reloj de la cámara.	17
🌐 (Cambio del idioma de visualización)	Se puede cambiar el idioma utilizado para las indicaciones de pantalla y para los mensajes de error de English a cualquier otro idioma.	—
📺 (Ajuste del brillo del monitor)	Es posible ajustar el brillo y la temperatura de color del monitor. El ajuste de la temperatura de color afectará únicamente a la visualización del monitor durante la reproducción. Utilice ◀▶ para resaltar 🌈 (temperatura de color) o ☀️ (brillo) y ▲▼ para ajustar el valor. Pulse el botón INFO para alternar entre las visualizaciones del color del monitor [Natural] y [Vivid].	—
Visual Imagen	Elija si desea visualizar la fotografía nada más tomarla y durante cuánto tiempo. Esto es conveniente para verificar brevemente la fotografía recién tomada. Si, mientras revisa la imagen, pulsa a medias el botón disparador, podrá volver a hacer fotografías de forma inmediata. [0.3seg]–[20seg]: Selecciona el número de segundos de visualización para cada fotografía. [Off]: No se visualiza la fotografía grabada en la tarjeta. [Auto 📺]: Visualiza la imagen que se está grabando y, a continuación, cambia al modo de reproducción. Se trata de una función práctica para borrar las fotografías una vez comprobadas.	—
Ajustes Wi-Fi	Configure la cámara para conectarse a un smartphone con conectividad Wi-Fi usando la función inalámbrica de la cámara.	92
📶/📺 Pantalla Menú	Elija si desea visualizar el menú personalizado o el de Puerto para Accesorios.	112
Firmware	Aparecerá la versión del firmware del producto. Cuando solicite información sobre su cámara o los accesorios de ésta, o cuando quiera descargar un software, deberá indicar la versión de cada uno de los productos que está utilizando.	—

Configuración de una conexión LAN inalámbrica (Ajustes Wi-Fi)

Para usar las funciones LAN inalámbrica de la cámara (P. 123), necesita realizar determinados ajustes, como el de la contraseña utilizada para la conexión. [Privada] y [Única] están disponibles para una conexión única.

Ajuste del método de selección de contraseña

- 1 Seleccione [Ajustes Wi-Fi] en el **¶** Menú Opciones y pulse **OK**.
- 2 Seleccione [Ajust. conexión Wi-Fi] y pulse **▷**.
- 3 Seleccione el método de conexión de LAN inalámbrica y pulse **OK**.
 - [Privada]: Establezca la conexión usando una contraseña predeterminada.
 - [Única]: Establezca la conexión usando una contraseña diferente cada vez.
 - [Seleccionar]: Seleccione qué método usar cada vez.
 - [Off]: La función Wi-Fi se desactiva.

Cambio de la contraseña de conexión privada

Cambie la contraseña usada para [Privada].

- 1 Seleccione [Ajustes Wi-Fi] en el **¶** Menú Opciones y pulse **OK**.
- 2 Seleccione [Contraseña privada] y pulse **▷**.
- 3 Siga la guía de funcionamiento y presione el botón **⊙**.
 - Se establecerá una nueva contraseña.

Cancelación de compartir imágenes

Deselecciona las imágenes seleccionadas para compartirse (P. 64) al conectarse a una red LAN inalámbrica.

- 1 Seleccione [Ajustes Wi-Fi] en el **¶** Menú Opciones y pulse **OK**.
- 2 Seleccione [Reiniciar orden de compartir] y pulse **▷**.
- 3 Seleccione [Si] y pulse **OK**.

Inicialización de los ajustes LAN inalámbrica

Inicializa el contenido de [Ajustes Wi-Fi].

- 1 Seleccione [Ajustes Wi-Fi] en el **¶** Menú Opciones y pulse **OK**.
- 2 Seleccione [Reiniciar ajustes Wi-Fi] y pulse **▷**.
- 3 Seleccione [Si] y pulse **OK**.

Uso de los menús personalizados

Los ajustes de la cámara pueden personalizarse mediante el Menú personalizado.

Menú personalizado

- AF/MF (P. 93)
- Botón/Dial/Nivelador (P. 94)
- Release/Dial/PC (P. 94)
- Disp/ISO/PC (P. 95)
- Exp/ISO (P. 96)
- Pers. (P. 97)
- Color/WB (P. 98)
- Grabar/Borrar (P. 99)
- Vídeo (P. 100)
- Visor electrónico integrado (P. 100)
- Utilidad (P. 101)



AF/MF

MENU

Opción	Descripción	
Modo AF	Elegir el modo AF. Este ajuste es el mismo que el del Control Live. Puede definir métodos de enfoque distintos para el modo de fotografía y el modo .	75
AF Siempre Activo	Si selecciona [On], la cámara continuará enfocando incluso si no se pulsa el botón disparador hasta la mitad. No puede usarse con un objetivo del sistema Four Thirds.	—
AEL/AFL	Personalice AF y el bloqueo AE.	102
Reajus Obj.	Cuando está ajustado en [On], se reajusta el enfoque del objetivo (infinito) cada vez que se apaga la alimentación. El método de enfoque de los objetivos con zoom motorizado también se restablecerá.	—
Enfoque BULB/TIME	Normalmente, el enfoque se bloquea durante la exposición cuando se selecciona enfoque manual (MF). Seleccione [On] para permitir el enfoque mediante el anillo de enfoque.	—
Anillo Enfoque	Es posible personalizar cómo el objetivo ajusta el punto focal seleccionando la dirección de giro del anillo de enfoque.	—
Asist MF	Cuando el ajuste está en [On], se puede cambiar automáticamente al zoom o al realce en el modo de enfoque manual girando el anillo de enfoque.	102
[Home]	Elegir la posición del objetivo AF que se guardará como posición inicial. aparece en la pantalla de selección del objetivo AF mientras elige una posición de inicio.	—
Iluminador AF	Seleccione [Off] para deshabilitar el iluminador AF.	—
☺ Prior. Rostro	Seleccione el modo AF de detección de rostros. Este ajuste es el mismo que el del Control Live.	55
Puntos Área AF	Si selecciona [Off], el marco del objeto AF no se mostrará durante la confirmación.	—
Bloque C-AF	Cuando el [Modo AF] (P. 75) está ajustado en [C-AF], el enfoque automático no se ajusta a los cambios repentinos en la distancia del sujeto. El tiempo que el enfoque automático tarda en ajustarse variará dependiendo de la sensibilidad seleccionada.	—

Opción	Descripción	👉
Función Botón	Elegir la función asignada al botón seleccionado. [Fn] Función, [Fn2] Función, [⊙] Función, [AS] Función, [⊙] Función, [⊙] Función, [▷] Función, [▽] Función, [⊙] Función, [B Fn] Función, [B Fn2] Función, [L Fn] Función	103
Función Dial	Puede cambiar las funciones asignadas al dial trasero y al dial delantero.	—
Dirección Dial	Elija la dirección en la que se hace girar el dial para ajustar la velocidad del obturador o la apertura. Cambie la dirección de conmutación del programa.	—
Dial de modo	Personalice el modo de disparo ajustado mediante el dial de modo. Podrá aplicar ajustes guardados en Mis Opciones. [Mis Opciones1] - [Mis Opciones4] (P. 79) pueden seleccionarse cuando los ajustes están registrados.	—
Función nivelador 📷	Puede mover la palanca para cambiar la función de los diales y del botón.	105
📷 2+📷	Elija [On] para asignar a los botones diferentes funciones de acuerdo con la posición de la palanca. Con la palanca en la posición 2, el botón AF (📷) se puede utilizar para ajustar opciones de flash y el botón 📷 HDR para opciones de horquillado.	52, 82

Opción	Descripción	👉
Prior. Obtur.	Si se selecciona [On], se puede soltar el botón disparador incluso cuando la cámara no está enfocada. Esta opción se puede definir por separado para los modos S-AF (P. 75) y C-AF (P. 75).	—
Prior. C		—
📷 L fps 📷 H fps	Seleccione las velocidades de avance de fotograma para [📷] y [📷]. Las cifras reflejan los máximos aproximativos.	57
Estabiliz. imagen	Si está ajustado en [On], el estabilizador de imagen se encenderá para llevar a cabo el fotografiado secuencial.	—
Pulsar a medias con IS	Si está ajustado en [On], el estabilizador de imagen funciona al presionar el botón disparador hasta la mitad.	—
Prio. Est. Objetivo	Si se selecciona [On], se dará prioridad al control de la función que haga el propio objetivo cuando se utilice un objetivo con función de estabilización de imagen.	—
Intervalo de disparo	Si está seleccionado [Corto], la demora entre la presión completa del botón del obturador y la toma del fotograma puede acortarse.*	—

* Esto acortará la duración de la batería. Asegúrese también de que la cámara no sea sometida a impactos fuertes durante su uso. Tales impactos pueden hacer que el monitor deje de mostrar sujetos. Si esto ocurre, apague la cámara y vuélvala a encender.

Opción	Descripción																																			
HDMI	[Salida HDMI]: Selección del formato de señal de vídeo digital para la conexión a un televisor mediante un cable HDMI. [Control HDMI]: Seleccione [On] para permitir que la cámara funcione con mandos a distancia para televisor que soporten control HDMI.	105																																		
Salida Víd.	Elija el estándar de vídeo ([NTSC] o [PAL]) que se utiliza en su país o región.	106																																		
Ajuste Control	Elija los controles a visualizar en cada modo de fotografía. <table border="1" style="width: 100%; border-collapse: collapse;"> <thead> <tr> <th rowspan="2">Controles</th> <th colspan="4">Modo de fotografiado</th> </tr> <tr> <th>P/A/S/M</th> <th>AUTO</th> <th>ART</th> <th>SCN</th> </tr> </thead> <tbody> <tr> <td>Control Live (P. 30)</td> <td style="text-align: center;">✓</td> <td style="text-align: center;">✓</td> <td style="text-align: center;">✓</td> <td style="text-align: center;">✓</td> </tr> <tr> <td>SCP en directo (P. 108)</td> <td style="text-align: center;">✓</td> <td style="text-align: center;">✓</td> <td style="text-align: center;">✓</td> <td style="text-align: center;">✓</td> </tr> <tr> <td>Menú Guiado (P. 28)</td> <td style="text-align: center;">-</td> <td style="text-align: center;">✓</td> <td style="text-align: center;">-</td> <td style="text-align: center;">-</td> </tr> <tr> <td>Menú Arte</td> <td style="text-align: center;">-</td> <td style="text-align: center;">-</td> <td style="text-align: center;">✓</td> <td style="text-align: center;">-</td> </tr> <tr> <td>Menú Escena</td> <td style="text-align: center;">-</td> <td style="text-align: center;">-</td> <td style="text-align: center;">-</td> <td style="text-align: center;">✓</td> </tr> </tbody> </table>	Controles	Modo de fotografiado				P/A/S/M	AUTO	ART	SCN	Control Live (P. 30)	✓	✓	✓	✓	SCP en directo (P. 108)	✓	✓	✓	✓	Menú Guiado (P. 28)	-	✓	-	-	Menú Arte	-	-	✓	-	Menú Escena	-	-	-	✓	107
Controles	Modo de fotografiado																																			
	P/A/S/M	AUTO	ART	SCN																																
Control Live (P. 30)	✓	✓	✓	✓																																
SCP en directo (P. 108)	✓	✓	✓	✓																																
Menú Guiado (P. 28)	-	✓	-	-																																
Menú Arte	-	-	✓	-																																
Menú Escena	-	-	-	✓																																
/Ajuste Info	Elija la información a visualizar cuando se pulse el botón INFO . [Info]: Elija la información a visualizar en la reproducción a pantalla completa. [LV-Info]: Elija la información a visualizar cuando la cámara se encuentre en modo de fotografía. [Ajuste]: Elija la información a visualizar en la reproducción del índice y del calendario.	109, 110																																		
Cuadrícula	Seleccione [] o [] para visualizar una pauta cuadriculada en el monitor.	—																																		
Opciones Modo Imagen	Solo muestra el modo de imagen seleccionado cuando se ha seleccionado uno en concreto.	—																																		
Ajuste Histograma	[Realzar]: Elija el límite inferior para la visualización de los reflejos. [Sombra]: Elija el límite superior para la visualización de las sombras.	109																																		
Guía Modo	Elija [Off] para que no aparezca la ayuda en pantalla para el modo seleccionado cuando se gira el dial de modo a un nuevo ajuste.	18																																		
Extend. LV	Si [On] se encuentra seleccionado, se asignará la prioridad a que las imágenes sean claramente visibles; los efectos de compensación de exposición y otros ajustes no serán visibles en el monitor.	—																																		
Frecuencia	Seleccione [Alto] para evitar posibles saltos de la imagen. En contrapartida, la calidad de la imagen puede verse reducida.	—																																		
Modo Art Pantalla	[mode1]: Los efectos del filtro están siempre visualizados. [mode2]: Los efectos del filtro no son visibles en el monitor mientras el botón disparador esté pulsado hasta la mitad. Elegir para una visualización fluida.	—																																		
Ampliar rango din. LV	[Ampliar rango din. LV] se ha cambiado a [Visor óptico simulado].	177																																		

Opción	Descripción	
Reducción parpadeo	Reduce los efectos de parpadeo que se dan con ciertos tipos de iluminación, como los fluorescentes. Cuando este parpadeo no se reduzca mediante el ajuste [Auto], seleccione [50Hz] o [60Hz] en función de la frecuencia del sistema de alimentación eléctrica de la región en la que se esté utilizando la cámara.	—
Modo Primeros Planos	[mode1]: Si pulsa el botón disparador hasta la mitad se cancelará el zoom. [modo2]: El zoom no se cancela cuando se presiona el botón disparador hasta la mitad.	56
Lock	Elija [On] para usar el botón (Previsualización) (P. 10) para bloquear y desbloquear la vista preliminar.	—
Ajustes de peaking	Puede cambiar el color de realce de los perfiles entre el blanco y el negro.	—
Backlit LCD	Si no se realiza ninguna operación durante el periodo de tiempo seleccionado, la retroiluminación se atenuará para ahorrar energía. La retroiluminación no se atenuará si [Hold] se encuentra seleccionado.	—
Modo Inactiv.	La cámara entrará en el modo de reposo (en espera) si no se realiza ninguna operación en el tiempo seleccionado. La cámara puede volverse a activar pulsando el botón disparador a medias.	—
Temporiz. apagado	Ajusta la cámara para que se apague al cabo de un periodo de tiempo determinado.	—
(Sonido de aviso)	Cuando se ajusta en [Off], para apagar el sonido de aviso que se emite cuando se bloquea el enfoque, pulse el botón disparador.	—
Modo USB	Elija un modo para conectar la cámara a un ordenador o impresora. Elija [Auto] para visualizar las opciones del modo USB cada vez que conecte la cámara. Si se selecciona , la cámara se puede controlar y las imágenes se pueden copiar en un ordenador utilizando software de uso específico que se pueda instalar tras descargarlo desde el siguiente sitio web. está disponible en los modos P , A , S y M . http://support.olympus-imaging.com/oc1/download/index/	—

Exp/ISO

MENU →

Opción	Descripción	
Pasos EV	Elija el valor de los incrementos aplicados al ajustar la velocidad de obturación, apertura, compensación de exposición y otros parámetros.	—
Reduc. Ruido	Esta función reduce el ruido que se produce durante exposiciones prolongadas. [Auto]: La reducción del ruido digital se ejecuta a velocidades de obturación lentas, o cuando la temperatura interna de la cámara ha subido. [On]: La reducción de ruido se activa para todas las tomas. [Off]: La reducción de ruido está desactivada. <ul style="list-style-type: none"> • La reducción de ruido duplica el tiempo necesario para grabar la imagen. • La reducción de ruido se desactiva automáticamente durante el fotografiado secuencial. • Esta función puede no funcionar efectivamente con algunas condiciones de toma u objetos. 	42

Opción	Descripción	
Filtro Ruido	Elija la cantidad de reducción de ruido aplicada a altas sensibilidades ISO.	—
ISO	Configure la sensibilidad ISO.	59
Pasos ISO	Seleccione los incrementos disponibles al elegir la sensibilidad ISO.	—
ISO Autom Activ	Elija el límite superior y el valor por defecto para la sensibilidad ISO cuando se seleccione [Auto] para ISO. [Límite Alto]: Elija el límite superior para la selección automática de ISO. [Defecto]: Elija el valor por defecto para la selección automática de ISO.	—
ISO Autom	Elija los modos de fotografía para los que está disponible la sensibilidad ISO [Auto]. [P/A/S]: La selección de la sensibilidad ISO automática está disponible en todos los modos excepto M . La sensibilidad ISO del modo M está fijada en ISO 200. [Todos]: La selección automática de ISO está disponible en todos los modos.	—
Medición	Elija un modo de medición de acuerdo con la escena.	74
Lectura AEL	Elija el método de medición utilizado para el bloqueo AE (P. 98). [Auto]: Utilice el método de medida seleccionado actualmente.	—
Temp. BULB/TIME	Elija la exposición máxima para la fotografía bulb y con lapso de tiempo.	—
Pantalla BULB/TIME	Ajusta el brillo del monitor cuando se usa [BULB], o [TIME]. También ajusta el brillo del visor electrónico externo.	—
BULB en directo	Elija el intervalo de visualización durante el fotografiado. Se aplican ciertas restricciones. La frecuencia disminuye a sensibilidades ISO altas. Elija [Off] para deshabilitar la visualización. Pulse suavemente sobre el monitor o pulse el botón disparador hasta la mitad para actualizar la visualización.	—
TIME en directo		—
Elevac. [⬆]	Se ha cambiado [Elevac.[⬆]] a [Elevac. Espejo[⬆]] en el Menú de disparo 2.	170
Ajustes de composición	Elija el tiempo de exposición estándar para fotografía compuesta (P. 41).	—



Personal.

MENU → →

Opción	Descripción	
X-Sync.	Elegir la velocidad de apertura utilizada cuando dispare el flash.	110
Límite Lento	Elegir la velocidad más lenta disponible para el flash.	110
+	Seleccione [On] para añadir la compensación del flash al valor seleccionado para la compensación de exposición.	51, 73

Opción	Descripción	
Ajuste ←	<p>Puede seleccionar el modo de calidad de imagen JPEG combinando tres tamaños de imagen y cuatro niveles de compresión.</p> <p>1) Utilice <D> para seleccionar una combinación ([←:1] – [←:4]) y utilice Δ ∇ para cambiar.</p> <p>2) Pulse (OK).</p>	72
Num. Pixels	<p>Elija el número de píxeles para imágenes de tamaño [M] y [S].</p> <p>1) Seleccione [Middle] o [Small] y pulse >. </p> <p>2) Elija un número de píxeles y pulse (OK).</p>	72
Comp. Sombras	<p>Elija [On] para corregir la iluminación periférica según el tipo de objetivo.</p> <ul style="list-style-type: none"> La compensación no está disponible cuando se acoplan teleconvertidores o tubos de expansión a la cámara. Es posible que se aprecie ruido en los bordes de las fotografías tomadas a altas sensibilidades ISO. 	—
BB	<p>Ajuste el balance del blanco. Este ajuste es el mismo que el del Control Live. También puede ajustar con precisión el balance del blanco para cada modo. También puede realizar ajustes precisos mediante la compensación del balance de blancos en el Panel Super Control (P. 24).</p>	58
Todas [WB?]	<p>[Todo Listo]: Utiliza la misma compensación de blancos en todos los modos excepto [CWB].</p> <p>[Todo Rest]: Establezca en 0 la compensación de blancos para todos los modos excepto [CWB].</p>	—
WB AUTO Mant. color cálido	<p>Seleccione [Off] para eliminar los colores "cálidos" de las imágenes realizadas bajo iluminación incandescente.</p>	—
+Bal.Blanc.	<p>Ajusta el balance de blancos para su uso con un flash.</p>	—
Espac. Color	<p>Es posible seleccionar la manera en que los colores serán reproducidos en el monitor o en la impresora.</p>	—

Opción	Descripción	
Borrado Rápido	Si se selecciona [On], al pulsar el botón  en la pantalla de reproducción se borrará en el acto la imagen actual.	—
RAW+JPEG Borrado	Elija la acción que desea realizar cuando una fotografía grabada con el ajuste RAW+JPEG se borra en el modo de reproducción de una imagen (P. 33). [JPEG]: Sólo se borra la copia JPEG. [RAW]: Sólo se borra la copia RAW. [RAW+JPEG]: Ambas copias se borran. • Tanto las copias RAW como JPEG se borrarán al borrar las imágenes seleccionadas o si se selecciona [Borrar Todo] (P. 78).	72
Nom Fichero	[Auto]: Incluso cuando se inserta una nueva tarjeta, se conserva la numeración de carpetas de la tarjeta anterior. La numeración de archivos continúa desde el último número usado o desde el número más elevado disponible en la tarjeta. [Rest.]: Cuando inserta una nueva tarjeta, la numeración de carpetas comienza con el nº 100 y el nombre de archivos comienza con el nº 0001. Si se inserta una tarjeta que contiene imágenes, la numeración de archivos comienza con un número correlativo al número de archivo más alto en la tarjeta.	—
Edit. Nom Archivo	Elija cómo se nombran los archivos de imagen con la edición de la porción del nombre del archivo marcado a continuación en gris. sRGB: Pmdd0000.jpg _____ Pmdd AdobeRGB: _mdd0000.jpg _____ mdd	—
Prioridad Est.	Elegir la opción por defecto ([SI] o [No]) para los diálogos de confirmación.	—
Config. Ppp Copyright*	Elegir la resolución de impresión. Añada los nombres del fotógrafo y del dueño de los derechos de autor a las nuevas fotografías. Los nombres pueden tener un máximo de 63 caracteres. [Info. Copyright]: Seleccione [On] para incluir los nombres del fotógrafo y del dueño de los derechos de autor en los datos Exif de las nuevas fotografías. [Nombre Del Artista]: Introduzca el nombre del fotógrafo. [Nombre Copyright]: Introduzca el nombre del dueño de los derechos de autor.	—





- 1) Marque un carácter ① y pulse el botón  para añadir el carácter marcado al nombre ②.
 - 2) Repita el Paso 1 hasta completar el nombre y a continuación marque [FIN] y pulse el botón .
- Para borrar un carácter, pulse el botón **INFO** para colocar el cursor en el área del nombre ②, resalte el carácter, y pulse .



* OLYMPUS no acepta responsabilidad alguna por perjuicios derivados de disputas relacionadas con el uso de [Copyright]. Utilizar bajo su propia responsabilidad.











Vídeo





MENU →  → 

Opción	Descripción	
Modo 	Elegir el modo de grabación de vídeos. También puede seleccionarse esta opción con el Control Live.	71
Vídeo 	Elegir [Off] para grabar vídeos silenciosos. También puede seleccionarse esta opción con el Control Live.	76
Efecto vídeo	Selección [On] para activar los efectos de vídeo en el modo 	42
Reducción ruido.	Reduce el ruido del viento durante la grabación.	—
Nivel de grabación	Ajuste la sensibilidad del micrófono. Gire el dial trasero o Δ ∇ para ajustar la sensibilidad al utilizar la barra de nivel para comprobar el volumen máximo durante los últimos segundos.	—
Limitador volumen 	Si [On] está seleccionado, la cámara limitará la sensibilidad del micrófono cuando la entrada de volumen sobrepase cierto nivel.	—

Visor electrónico integrado

MENU →  → 

Opción	Descripción	
Estilo visor	Seleccione el estilo de visualización del visor.	—
Ajuste Info 	Al igual que el monitor, puede utilizar el visor para visualizar histogramas, además de luces y sombras. Disponible cuando [Estilo 1] o [Estilo 2] están seleccionados para [Estilo visor].	—
Cuadrícula 	Visualiza una cuadrícula de encuadre en el visor. Seleccione entre  ,  ,  ,  , y  . Disponible cuando [Estilo 1] o [Estilo 2] están seleccionados para [Estilo visor].	—
Cambio auto visor	Si se selecciona [Off], el visor no se activa cuando usted pone su ojo en el visor. Utilice el botón  para seleccionar la visualización.	—
Ajustar EVF	Ajusta el brillo y el matiz del visor. El brillo se ajusta automáticamente cuando la [Luminancia Auto EVF] está ajustada en [On].	—
nivel intermedio 	Si está ajustado en [Off], el indicador de nivel no se mostrará al pulsar hasta la mitad el botón disparador. Sí se mostrará cuando el [Estilo visor] esté ajustado en [Estilo 1] o [Estilo 2].	—

Opción	Descripción	
Mapeo Pix.	La función de mapeo de píxeles permite que la cámara verifique y ajuste el elemento de captación de imagen y las funciones de procesamiento de imágenes.	145
Cambio Exposición	Ajustar la exposición óptima para cada modo de medición separadamente. <ul style="list-style-type: none"> • Esta opción reduce el número de opciones de compensación de la exposición disponibles en la dirección seleccionada. • Los efectos no aparecen en el monitor. Para realizar ajustes normales de la exposición, lleve a cabo una compensación de la exposición (P. 51). 	—
Ajuste Enfoque AF	Puede ajustar con precisión el punto de enfoque del contraste de fase AF en ± 20 pasos.	110
Aviso Nivel 	Elegir el nivel de batería al que se visualizará el aviso  .	16
 Prioridad batería	Seleccione la fuente de alimentación primaria cuando se utiliza un portabatería de alimentación.	133
Ajustar Nivel	Se puede calibrar el ángulo del indicador de nivel. [Rest.]: Reajusta los valores ajustados conforme a los ajustes predeterminados. [Ajustar]: Establece la orientación actual de la cámara en la posición 0.	—
Ajustes pantalla táctil	Activa la pantalla táctil. Elija [Off] para deshabilitar la pantalla táctil.	—
Eye-Fi*	Habilita o deshabilita la carga al usar una tarjeta Eye-Fi. Se muestra cuando está insertada una tarjeta Eye-Fi.	—
Velocidad zoom electrónico	Puede cambiar la velocidad del zoom utilizada al operar el objetivo con zoom motorizado con el anillo de zoom.	130

* Utilizar en conformidad con las normativas locales. Dentro de aeronaves y en otras ubicaciones en las cuales el uso de dispositivos inalámbricos esté prohibido, extraiga la tarjeta Eye-Fi de la cámara o seleccione [Off] para [Eye-Fi]. La cámara no es compatible con el modo Eye-Fi "sin fin".

AEL/AFL

MENU → → → [AEL/AFL]

Se puede ejecutar el enfoque automático y la medición pulsando el botón al que ha sido asignado AEL/AFL. Elija un modo para cada modo de enfoque.



AEL/AFL

Modo		Función del botón disparador				Función botón	
		Pulsado a medias		Pulsado completamente		Cuando se mantiene pulsado el botón AEL/AFL	
		Enfoque	Exposición	Enfoque	Exposición	Enfoque	Exposición
S-AF	mode1	S-AF	Bloqueado	–	–	–	Bloqueado
	mode2	S-AF	–	–	Bloqueado	–	Bloqueado
	mode3	–	Bloqueado	–	–	S-AF	–
C-AF	mode1	Inicio C-AF	Bloqueado	Bloqueado	–	–	Bloqueado
	mode2	Inicio C-AF	–	Bloqueado	Bloqueado	–	Bloqueado
	mode3	–	Bloqueado	Bloqueado	–	Inicio C-AF	–
	mode4	–	–	Bloqueado	Bloqueado	Inicio C-AF	–
MF	mode1	–	Bloqueado	–	–	–	Bloqueado
	mode2	–	–	–	Bloqueado	–	Bloqueado
	mode3	–	Bloqueado	–	–	S-AF	–

Asist MF

MENU → → → [Asist MF]

Ésta es una función de asistencia en el enfoque MF. Cuando se gira el anillo de enfoque, se realiza el reborde del sujeto o se amplifica una porción de la pantalla. Al dejar de accionar el anillo de enfoque, la pantalla regresa a su visualización original.









Ampliar	Amplifica una parte de la pantalla. La porción que se desea amplificar puede ajustarse de antemano mediante el objetivo AF. [AF Zona] (P.54)
Peaking	Muestra siluetas claramente definidas mediante el realce de perfiles. Puede elegir el color del recalce de perfiles. [Ajustes de peaking] (P.96)





Notas

- [Ampliar] y [Peaking] pueden visualizarse mediante el accionamiento de los botones. La visualización cambia cada vez que se presiona el botón. Asigne de antemano la función de conmutación a uno de los botones mediante [Función Botón] (P. 103).

Precauciones

- Cuando se está usando el realce (Peaking), los rebordes de los sujetos pequeños tienden a destacarse. Esto no es garantía de un enfoque preciso.

 (Teleconvertidor digital)	Presione el botón para activar o desactivar el zoom digital.
 (Compensación trapezoidal)	La función de compensación trapezoidal puede asignarse a los botones.  [ (Compensación trapezoidal)] (P. 177)
 (Amplificar)	Presione el botón para mostrar el marco del zoom. Presiónelo otra vez para ampliar la imagen. Presione y mantenga apretado el botón para apagar el marco del zoom.
Peaking	Cada vez que se presiona el botón, el monitor alterna entre la visualización y la no visualización. Cuando se muestra el realce, el histograma y la visualización del resaltado/sombreado no están disponibles.
Detener AF.	Detiene el enfoque automático.
 	Elija una opción de disparo secuencial o de disparador automático.
	Elija un modo de flash
HDR	Cambia al horquillado de HDR con la configuración guardada.
BKT	Activa el fotografiado BKT mediante los ajustes guardados.
Multifunción.	Presione el botón para invocar la multifunción seleccionada*. Para conmutar las funciones invocadas, presione el botón al tiempo que gira el dial.
 (Bloqueo del panel táctil)	Cada vez que se presiona el botón, el funcionamiento del panel táctil alterna entre el estado activado y el desactivado.
Zoom Eléctrico	Cuando se esté usando un objetivo con una función de zoom motorizado, después de presionar el botón utilice las teclas de control para efectuar las operaciones del zoom.







* Multifunción:  (Control de luces y sombras),  (Creador de colores),  (Amplificar),  (Aspecto Imagen)

Función nivelador

MENU →  →  → [Función nivelador 

Puede usar el posicionamiento de la palanca para cambiar la función de los diales y botones.

Tabla de posición de la palanca y funciones asignadas al dial y a los botones

Modo	Cuando la posición de la palanca está ajustada en 1	Cuando la posición de la palanca está ajustada en 2
Off	La función de la palanca no se usa.	La función de la palanca no se usa.
mode1	Las funciones del dial están basadas en los ajustes [Función Dial].	Dial delantero: ISO Dial trasero: Balance de blancos
mode2	Las funciones del dial están basadas en los ajustes [Función Dial].	Dial delantero: Balance de blancos Dial trasero: ISO
mode3	Las funciones del botón  y del botón Fn2 están basadas en los ajustes [ Función] y [Fn2 Función].	Botón  : ISO Botón Fn2 : Balance de blancos
mode4	Las funciones del botón  y del botón Fn2 están basadas en los ajustes [ Función] y [Fn2 Función].	Botón  : Balance de blancos Botón Fn2 : ISO
mode5	Rigen los modos AF asignados a las posiciones de la palanca. Cuando la posición de la palanca está ajustada en 2, el ajuste predeterminado es [MF].	

Visionado de las imágenes de la cámara en una TV HD

Utilice el cable vendido aparte para reproducir imágenes grabadas con la cámara en su televisor. Conecte la cámara a un televisor HD mediante un cable HDMI para ver imágenes de alta calidad en una pantalla de televisor. Al conectar dispositivos con un cable AV, primero configure los ajustes [Salida Vid.] de la cámara (P. 95).

Cable HDMI (vendida aparte: CB-HD1)
(Conecte al conector HDMI de la TV.)



Conector HDMI (tipo D)

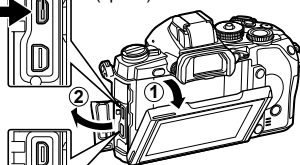

Cable AV (vendida aparte: CB-AVC3)
(Conecte al conector de entrada de vídeo (amarillo) de la TV y al conector de entrada de audio (blanco).)



Multiconector

1 Conecte el televisor y la cámara y conmute a la posición de entrada de TV.

- El monitor de la cámara se apaga cuando se conecta el cable.
- Pulse el botón  cuando se conecte por medio de un cable AV.

Precauciones

- Para más información para cambiar la fuente de entrada del TV, consulte el manual de instrucciones del TV.
- Dependiendo de los ajustes del TV, las imágenes y la información visualizadas pueden aparecer recortadas.
- Si se conecta la cámara con ambos cables, de AV y de HDMI, se dará prioridad al HDMI.
- Si se conecta la cámara a través de un minicable HDMI, podrá seleccionar el tipo de la señal digital de vídeo. Elija un formato que coincida con el formato de entrada seleccionado en el TV.

1080i	Se da prioridad a la salida 1080i HDMI.
720p	Se da prioridad a la salida 720p HDMI.
480p/576p	Salida 480p/576p HDMI. Se utiliza la salida de 576p cuando se encuentra seleccionado [PAL] en [Salida Víd.] (P. 95).

- No puede realizar fotografías o vídeos cuando el cable HDMI está conectado.
- No conecte la cámara a otros dispositivos de salida HDMI. Esto podría dañar la cámara.
- La salida HDMI no se realiza mientras está conectada por medio de USB a un ordenador o impresora.

Uso del mando a distancia de la TV

La cámara puede controlarse con el mando a distancia de la TV cuando está conectada a una TV compatible con el control HDMI.  [HDMI] (P. 95)

Notas

- Puede controlar la cámara siguiendo la guía de funcionamiento que se visualiza en el TV.
- Durante la reproducción de una sola imagen, puede visualizar u ocultar la información pulsando el botón "Rojo" y visualizar u ocultar el índice pulsando el botón "Verde".
- Algunos televisores pueden no ser compatibles con todas las funciones.

Selección de las opciones de visualización del panel de control (Ajuste Control)

Ajusta si mostrar o no los paneles de control para la selección de opciones mediante la visualización en vivo. Cuando se muestra cada pantalla, las visualizaciones pueden conmutarse, como se muestra abajo.

Cómo mostrar paneles de control

- 1 Presione el botón y seleccione el modo de fotografiado con visualización en vivo.

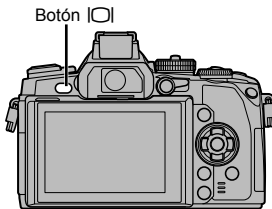

- 2 Presione el botón mientras se muestra el panel de control, y a continuación presione el botón **INFO** para conmutar la visualización.

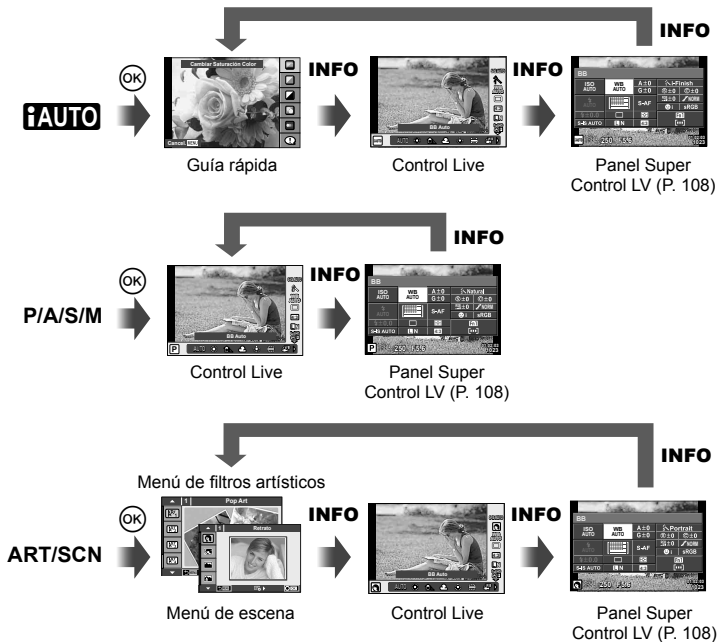

Panel Super Control LV

Este es el Panel Super Control que se utiliza para el ajuste de opciones cuando se realizan tomas con la visualización en vivo. Los estados de los ajustes del fotografiado se muestran en una lista. Seleccione las distintas opciones mediante las teclas de control o las pulsaciones táctiles para cambiar los ajustes.

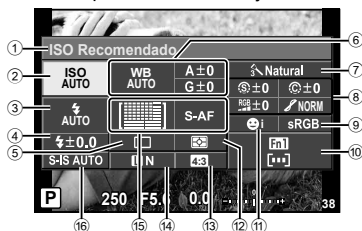

Ajustes que pueden modificarse con el Panel Super Control

- | | | |
|---|--|--------|
| ① Opción actualmente seleccionada | Gradación | P. 80 |
| ② Sensibilidad ISO | Filtro de blanco y negro | P. 80 |
| ③ Modo de flash | Tono imagen | P. 81 |
| ④ Control de intensidad del flash | ⑨ Espacio de color | P. 98 |
| ⑤ Fotografiado secuencial/disparador automático | ⑩ Asignación de funciones de los botones | P. 103 |
| ⑥ Balance de blancos | ⑪ Prior. Rostro | P. 55 |
| Compensación de balance de blancos | ⑫ Modo de medición | P. 74 |
| ⑦ Modo de fotografía | ⑬ Proporción | P. 71 |
| ⑧ Nitidez | ⑭ Modo de grabación | P. 72 |
| Contraste | ⑮ Modo AF | P. 75 |
| Saturación | Objetivo AF | P. 54 |
| ⑯ Estabilizador de imagen | ⑯ Estabilizador de imagen | P. 68 |

⚠ Precauciones

- No visualizado en el modo de grabación de vídeo.

- 1 Presione el botón **OK** al realizar tomas con el modo de visualización en vivo.
 - Aparece Control Live.
- 2 Presione el botón **INFO** para mostrar el Panel Super Control LV.
 - Cada vez que se presiona el botón **INFO**, se conmuta la visualización.
- 3 Toque la función que desee ajustar.
 - El cursor aparece sobre la función táctil.
- 4 Presione **OK** para seleccionar un valor de ajuste.

📌 Notas

- También disponible en las pantallas de menú **ART** o **SCN**. Toque el icono de la función que desea seleccionar.

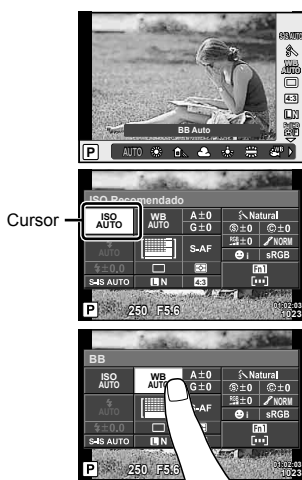

Añadir indicadores informativos ([Info] / Ajuste Info)

LV-Info (visualizaciones de información sobre la toma)

Utilice la opción [LV-Info] para añadir los siguientes indicadores informativos relacionados con la fotografía. Los indicadores adicionales aparecen pulsando repetidamente el botón **INFO** mientras se fotografía. También puede optar por no visualizar los indicadores que aparecen por defecto.



Visualización de histograma



Visualización resaltada y sombreada

Visualización resaltada y sombreada

Las áreas por encima del límite superior de brillo de la imagen aparecen en rojo; las que se encuentran por debajo del límite inferior, en azul. [Ajuste Histograma] (P. 95)

Info [Info] (Indicadores informativos de la reproducción)

Utilice la opción [Info [Info]] para añadir los siguientes indicadores informativos relacionados con la reproducción. Los indicadores adicionales aparecen pulsando repetidamente el botón **INFO** mientras se reproducen fotografías o vídeos. También puede optar por no visualizar los indicadores que aparecen por defecto.

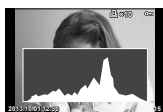

Visualización de histograma



Visualización resaltada y sombreada



Visualización de mesa de luz

Visualización de mesa de luz

Compare dos imágenes una al lado de la otra. Pulse [OK] para seleccionar la imagen en el lado contrario de la pantalla.

- La imagen de partida aparece a la derecha. Utilice [Left/Right] para seleccionar una imagen y pulse [OK] para mover la imagen hacia la izquierda. La imagen que desea comparar con la imagen de la izquierda puede seleccionarse a la derecha. Para seleccionar una imagen de partida diferente, marque el cuadro de la derecha y pulse [OK].
- Presione **Fn1** para ampliar la imagen vigente. Para cambiar la relación del zoom, gire el dial trasero. Al ampliar, se puede usar [Up/Down] para desplazarse a otras áreas de la imagen, y el dial delantero para seleccionar entre las distintas imágenes.



Ajuste (Visualización de índice/calendario)

Puede añadir una visualización de índices con un número diferente de cuadros así como una visualización de calendario mediante Ajuste]. Las pantallas adicionales se muestran girando el dial trasero durante la reproducción.

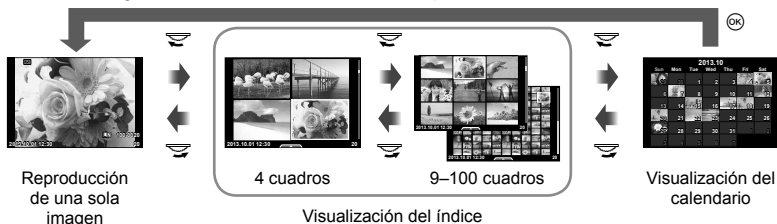

Velocidades del obturador cuando el flash se dispara automáticamente [X-Sync.] [Límite Lento]

Se pueden establecer las condiciones de velocidad de obturación para cuando el flash se dispara.

Modo de fotografiado	Temporización del flash (sincrónico)	Límite superior	Límite inferior
P	El más lento de 1/ (distancia focal de la lente×2) y los ajustes de [X-Sync.]	Ajustes [X-Sync.]*	Ajustes [Límite Lento]*
A			
S	La velocidad de obturación establecida	Ajustes [X-Sync.]*	Sin límite inferior
M			

* 1/320 seg cuando se use el flash externo suministrado FL-LM2, y 1/125 seg cuando se use un flash especial disponible en el mercado.

Ajustes del enfoque AF

Puede ajustar el punto focal AF del contraste de fase en un intervalo de ± 20 pasos (–: Distancia cercana, +: Distancia lejana). Normalmente no hay necesidad de cambiar los ajustes.

1 Seleccione [Ajuste Enfoque AF] usando la pestaña en el Menú personalizado y presione el botón .

- Seleccione un ajuste y presione .

[Off]: No se pueden realizar ajustes AF precisos.

[Dat Defecto]: Se registran y se aplican ajustes precisos para todas las áreas. Los ajustes no se aplican individualmente a áreas registradas.











[Dat Objetivo]: Se realizan ajustes para cada objetivo; se pueden registrar valores de ajuste para un máximo de 20 áreas.

Cuando [Dat Defecto] está seleccionado

2 Seleccione los valores de ajuste con .

- El registro finaliza cuando se presiona .
- Antes de presionar , presione el botón disparador y confirme los ajustes tomando una fotografía real.

Cuando [Dat Objetivo] está seleccionado

- 2 Seleccione [Crear Juego Dat. Obj.] y presione .
 - Si ya hay datos registrados, se mostrará [Dat Objetivo]. Puede confirmar o eliminar información seleccionándola con   y presionando .
- 3 Seleccione el área AF que desee ajustar con precisión y establezca los valores de ajuste con  .
 - Repita su selección de área AF y su entrada de valores de ajuste; cuando haya terminado, presione .
 - Al usar el zoom del objetivo, puede registrar los valores de ajuste para cada elemento de distancia lejana y distancia cercana.
 - Antes de presionar , presione el botón disparador y confirme los ajustes tomando una fotografía real.
- 4 Presione el botón **MENU** para regresar a  menú de personalización, seleccione [Dat Objetivo] en [Ajuste Enfoque AF] en la ficha , y presione .



Consejos

- En la pantalla que muestra la fotografía real tomada para confirmar los ajustes, puede comprobarlos girando el dial delantero para ampliar la imagen.



Precauciones

- Dependiendo de los ajustes y del objetivo, es posible que la cámara no pueda enfocar a distancias lejanas o cercanas.

Uso de los menús del Puerto para Accesorios

Puede establecer ajustes relacionados con los dispositivos conectados a través del Puerto para Accesorios.

Antes de usar los menús del Puerto para Accesorios

El menú del Puerto para Accesorios sólo está disponible cuando la opción correspondiente está seleccionada para el elemento [🔗/🗨 Pantalla Menú] en el menú de configuración.

- 1 Pulse el botón **MENU** para visualizar los menús y haga que aparezca la pestaña 🗨 (Menú Opciones).
- 2 Seleccione [🔗/🗨 Pantalla Menú] y ajuste [🗨 Pantalla Menú] a [On].
 - La pestaña 🗨 (Menú Puerto para Accesorios) se visualizará en el menú.

Menú Puerto para Accesorios

- 🗨 Compartir PENPAL (P. 114)
- 🗨 Álbum PENPAL (P. 115)
- 🗨 Visor Electrónico (P. 115)



Utilizar OLYMPUS PENPAL

Puede utilizarse la opción OLYMPUS PENPAL para cargar o recibir fotografías mediante dispositivos Bluetooth y otras cámaras conectadas a OLYMPUS PENPAL. Visite el sitio web de OLYMPUS si desea más información sobre dispositivos Bluetooth.

■ Envío de imágenes

Cambie el tamaño y cargue las imágenes JPEG en otro dispositivo. Antes de enviar las imágenes, asegúrese que el dispositivo receptor está configurado para recibir datos.

- 1 Visualice la fotografía a pantalla completa que desea enviar y pulse **OK**.
- 2 Seleccione [Enviar Una Foto] y pulse **OK**.
 - Seleccione [Buscar] y pulse **OK** en el cuadro de diálogo siguiente. La cámara busca y muestra los dispositivos Bluetooth que estén dentro del alcance o almacenados en la [Libro Direcciones].
- 3 Marque el destino y pulse **OK**.
 - Se cargará la imagen en el dispositivo receptor.
 - Si se le solicita la entrada de un código PIN, introduzca 0000 y pulse **OK**.

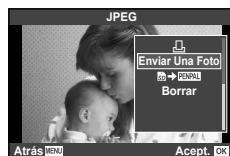

■ Recepción de imágenes/adición de un anfitrión





Conéctese al dispositivo transmisor y descargue las imágenes JPEG.

- 1 Seleccione [Compartir PENPAL] en **Menú Puerto para Accesorios** (P. 112).
- 2 Seleccione [Por Favor, Espere] y pulse **OK**.
 - Realice las operaciones para enviar imágenes en el dispositivo emisor.
 - Comenzará la transmisión y aparecerá el cuadro de diálogo [Recibir Solicitud Foto].
- 3 Seleccione [Aceptar] y pulse **OK**.
 - La imagen se descargará a la cámara.
 - Si se le solicita la entrada de un código PIN, introduzca 0000 y pulse **OK**.



■ Edición del libro de direcciones

La opción OLYMPUS PENPAL puede guardar la información del anfitrión. Puede asignar nombres a anfitriones o borrar información del anfitrión.

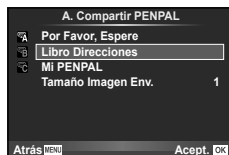

- 1 Seleccione [Compartir PENPAL] en  Menú Puerto para Accesorios (P. 112).
- 2 Seleccione [Libro Direcciones] y pulse .
- 3 Seleccione [Lista Direcciones] y pulse .
 - Los nombres de los anfitriones existentes aparecen en una lista.
- 4 Seleccione el anfitrión que desee editar y pulse .



Eliminación de anfitriones





Seleccione [Si] y pulse .

Edición de la información del anfitrión

Pulse  para visualizar la información del anfitrión. Para cambiar el nombre del anfitrión, pulse  de nuevo y modifique el nombre actual en el cuadro de diálogo de cambio de nombre.

■ Creación de álbumes

Puede cambiar el tamaño y copiar sus fotografías JPEG favoritas en un OLYMPUS PENPAL.

- 1 Visualice la fotografía a pantalla completa que desea enviar y pulse .
- 2 Seleccione [ → PENPAL] y pulse .
 - Para copiar imágenes desde un OLYMPUS PENPAL a la tarjeta de memoria, seleccione [PENPAL → ] y pulse .

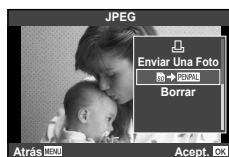



⚠ Precauciones

- El OLYMPUS PENPAL sólo se puede utilizar en la región donde se compró. Dependiendo de las zonas, su uso puede infringir la normativa sobre las ondas y puede estar sujeto a sanción.

Compartir PENPAL

MENU →  → 

Opción	Descripción	
Por Favor, Espere	Recibir imágenes y añadir anfitriones a la libreta de direcciones.	113
Libro Direcciones	[Lista Direcciones]: Visualizar los anfitriones que han sido guardados en la libreta de direcciones. [Nuevo Emparej.]: Añadir un anfitrión a la libreta de direcciones. [Buscar Temp.]: Elegir el tiempo que la cámara busca un anfitrión.	114
Mi PENPAL	Visualizar información de su OLYMPUS PENPAL, incluido el nombre, dirección y servicios compatibles. Pulse  para editar el nombre del dispositivo.	114
Tamaño Imagen Env.	Elegir el tamaño de transmisión de las imágenes. [Tamaño 1: Pequ.]: Las imágenes se envían a un tamaño equivalente a 640 × 480. [Tamaño 2: Grande]: Las imágenes se copian a un tamaño equivalente a 1920 × 1440. [Tamaño 3: Medio]: Las imágenes se envían a un tamaño equivalente a 1280 × 960.	113

Opción	Descripción	
Copiar Todas	Todos los archivos de imagen y sonido se copian entre la tarjeta SD y OLYMPUS PENPAL. Las imágenes copiadas se cambian de tamaño según la opción seleccionada en el tamaño de copia de la fotografía.	114
Reset Segur	Eliminar la protección de todas las fotografías del álbum OLYMPUS PENPAL.	114
Uso Alb. Memoria	Mostrar el número de fotografías que hay en el álbum en este momento y el número de fotografías restantes que pueden almacenarse [Tamaño 2: Medio].	114
Opciones Álbum	[Borrar Todo]: Eliminar todas las fotografías del álbum. [Borrar Álbum]: Formatear el álbum.	114
Tamaño Copia Foto	Elegir el tamaño de copia de las imágenes. [Tamaño 1: Grande]: Las imágenes copiadas no se cambian de tamaño. [Tamaño 2: Medio]: Las imágenes se copian a un tamaño equivalente a 1920 × 1440.	114

Opción	Descripción	
Ajustar EVF	<p>Ajuste el brillo y la temperatura de color de los visores externos opcionales. La temperatura de color seleccionada se utiliza también en el monitor durante la reproducción. Utilice <D> para seleccionar la temperatura de color (☺) o el brillo (☼) y utilice Δ ∇ para elegir su valor entre [+7] y [-7].</p> 	—
Cambio auto visor	Establece si quitar automáticamente la visualización del monitor al usar el visor electrónico externo VF-4. Cuando el ajuste está en [Off], al presionar el botón [O] en el visor externo se alterna la visualización entre el visor y el monitor. Cuando el ajuste está en [On], la visualización cambia automáticamente al visor VF-4 cuando se mira por éste.	138

Reserva de impresión (DPOF)

Puede guardar “órdenes de impresión” digitales en la tarjeta de memoria, especificando las fotografías que deben imprimirse y la cantidad de copias de cada una. Más adelante, en una tienda especializada que ofrezca DPOF pueden imprimirle las fotografías, o puede imprimirlas usted mismo conectando la cámara directamente a una impresora DPOF. Se requiere una tarjeta de memoria para poder crear una orden de impresión.

Crear una orden de impresión

- 1 Pulse **OK** durante la reproducción y seleccione **[]**.
- 2 Seleccione **[]** o **[ALL]** y pulse **OK**.

Fotografía individual

Pulse **<>** para seleccionar la imagen que desea definir como reserva de impresión y, a continuación, pulse **Δ ∇** para establecer el número de impresiones.

- Para ajustar la reserva de impresión para varias fotografías, repita esta misma operación. Pulse **OK** cuando haya seleccionado todas las fotografías deseadas.

Todas las fotografías

Seleccione **[ALL]** y pulse el botón **OK**.

- 3 Seleccione el formato de fecha y hora y pulse **OK**.

Sin F/H	Las fotografías se imprimen sin fecha y sin hora.
Fecha	Todas las fotografías seleccionadas se imprimen con la fecha de la toma.
Hora	Todas las fotografías seleccionadas se imprimen con la hora de la toma.

- Al imprimir imágenes, la configuración no puede cambiarse entre una imagen y la siguiente.

- 4 Seleccione [Definir] y pulse **OK**.

⚠ Precauciones

- No puede usar la cámara para modificar órdenes de impresión creadas en otros dispositivos. Si crea una nueva orden de impresión se elimina cualquier orden de impresión creada con otro dispositivo.
- Las órdenes de impresión no pueden incluir fotos en 3D, imágenes RAW ni vídeos.

Eliminación de todas las fotografías o de las seleccionadas de la orden de impresión

Puede reajustar todos los datos de la reserva de impresión o sólo los datos de las fotografías seleccionadas.

- 1 Pulse **OK** durante la reproducción y seleccione **[]**.

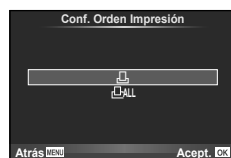

- 2 Seleccione [] y pulse **OK**.
 - Para quitar todas las fotografías de la orden de impresión, seleccione [Cancelar] y pulse **OK**.
 - Para salir sin eliminar todas las fotografías, seleccione [Mantener] y pulse **OK**.
- 3 Pulse **◀▶** para seleccionar imágenes que desee eliminar de la orden de impresión.
 - Utilice **▽** para ajustar el número de impulsos a 0. Pulse **OK** una vez que haya eliminado todas las fotografías deseadas de la orden de impresión.
- 4 Seleccione el formato de fecha y hora y pulse **OK**.
 - Este ajuste será aplicado en todas las imágenes que poseen datos de reserva de impresión.
- 5 Seleccione [Definir] y pulse **OK**.

Impresión directa (PictBridge)

Al conectar la cámara a una impresora compatible de tecnología PictBridge utilizando el cable USB, podrá imprimir directamente las fotografías grabadas.

- 1 Conecte la cámara a la impresora usando el cable USB suministrado y encienda la cámara.

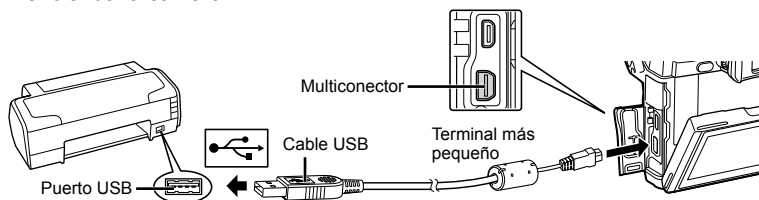

- Utilice una batería completamente cargada para imprimir.
- Cuando se enciende la cámara, deberá aparecer un cuadro de diálogo en el monitor solicitando que elija un anfitrión. Si no fuese así, seleccione [Auto] como [Modo USB] (P. 96) en los menús personalizados de la cámara.

- 2 Utilice **△▽** para seleccionar [Imprimir].
 - Aparece el mensaje [Un Momento], seguido del cuadro de diálogo de selección del modo de impresión.
 - Si, después de varios minutos, no se visualiza la pantalla, desconecte el cable USB y vuelva a empezar desde el Paso 1.



Vaya a “Impresión personalizada” (P. 118).

⚠ Precauciones

- Las fotos en 3D, las imágenes RAW y los vídeos no pueden imprimirse.

Impresión fácil

Utilice la cámara para visualizar la imagen que desea imprimir antes de conectar la impresora con el cable USB.

- 1 Utilice <D> para visualizar en la cámara las fotografías que quiere imprimir.
- 2 Pulse >.
 - La pantalla de selección de fotografías aparece cuando se ha terminado la impresión. Para imprimir otra fotografía, use <D> para seleccionar la imagen, y presione .
 - Para salir de este modo, desenchufe el cable USB de la cámara mientras se visualiza la pantalla de selección de fotografías.



Impresión personalizada

- 1 Siga la guía de funcionamiento para ajustar una opción de impresión.

Selección del modo de impresión

Seleccione el tipo de impresión (modo de impresión). Los modos de impresión disponibles son los que se indican a continuación.

Imprimir	Imprime las fotografías seleccionadas.
Impr. Todo	Imprime todas las fotografías almacenadas en la tarjeta y realiza una copia de cada fotografía.
Imp. Multi	Imprime múltiples copias de una imagen en cuadros separados en una sola hoja.
Todo Ind.	Imprime un índice de todas las fotografías almacenadas en la tarjeta.
Orden Impresión	Imprime de acuerdo con la reserva de impresión efectuada. Si no hay ninguna fotografía con reserva de impresión, esta función no estará disponible.

Ajuste de las opciones del papel de impresión

Este ajuste varía dependiendo del tipo de impresora. Si sólo está disponible la configuración ESTÁNDAR de la impresora, no podrá cambiar los ajustes.

Tamaño	Ajusta el tamaño de papel compatible con la impresora.
Sin Bordes	Selecciona si la fotografía se imprimirá en la página entera o dentro de un marco blanco.
Fotos/Hoja	Selecciona el número de fotografías por hoja. Se visualiza tras haber seleccionado [Imp. Multi].

Selección de fotografías que desea imprimir

Seleccione las fotografías que desea imprimir. Las fotografías seleccionadas pueden imprimirse posteriormente (reserva de una sola imagen) o la fotografía actualmente visualizada puede imprimirse inmediatamente.



Imprimir (OK)	Imprime la fotografía visualizada. Si hay una fotografía a la cual se le ha aplicado la reserva [Impr.1C.] sólo se imprimirá esa fotografía reservada.
Impr.1C. (▲)	Aplica la reserva de impresión a la fotografía actualmente indicada. Si quiere aplicar la reserva a otras fotografías tras aplicar [Impr.1C.], utilice <◀▶> para proceder a la correspondiente selección.
Mas (▼)	Ajusta el número de impresiones y otras opciones disponibles para la fotografía visualizada actualmente, y si desea o no imprimirla. Para el funcionamiento, consulte "Ajuste de los datos de impresión" en la siguiente sección.

Ajuste de los datos de impresión

Seleccione imprimir o no los datos de impresión, como por ejemplo, la fecha y hora o el nombre de archivo en la fotografía. Si el modo de impresión está ajustado en [Impr. Todo] y [Opciones] está seleccionado, aparecen las siguientes opciones.

	Ajusta el número de impresiones.
Fecha	Imprime la fecha y hora grabadas en la fotografía.
Nom. Arch.	Imprime el nombre de archivo grabado en la fotografía.
	Recorta la imagen para imprimirla. Utilice el dial para seleccionar el tamaño de recorte y ▲ ▼ ◀▶ para posicionar el recorte.

2 Una vez que ha ajustado los datos de impresión y las fotografías a imprimir, seleccione [Imprimir] y, a continuación, pulse **OK**.

- Para detener y cancelar la impresión, pulse **OK**. Para reanudar la impresión, seleccione [Continuar].

■ Cancelación de la impresión

Para cancelar la impresión, seleccione [Cancelar] y pulse **OK**. Tenga presente que todos los cambios de la orden de impresión se perderán; para cancelar y regresar al paso anterior, donde podrá cambiar la presente orden de impresión, pulse **MENU**.

Instalación del software para PC

■ Windows

1 Inserte el CD suministrado en una unidad de CD-ROM.

Windows XP

- Aparecerá el cuadro de diálogo "Configuración".

Windows Vista/Windows 7/Windows 8/Windows 8.1

- Aparecerá el cuadro de diálogo Autorun. Haga clic en "OLYMPUS Setup" para mostrar el cuadro de diálogo "Configuración".



⚠ Precauciones

- Si no aparece el cuadro de diálogo "Configuración", seleccione "Mi PC" (Windows XP) o "Equipo" (Windows Vista/Windows 7/Windows 8/Windows 8.1) desde el menú de inicio. Haga doble clic en el icono del CD-ROM (OLYMPUS Setup) para abrir la ventana "OLYMPUS Setup" y, a continuación, haga doble clic en "LAUNCHER.EXE".
- Si aparece el cuadro de diálogo "User Account Control" (Control de cuentas de usuario), haga clic en "Yes" (Sí) o "Continue" (Continuar).

2 Siga las instrucciones en pantalla de tu ordenador.

⚠ Precauciones

- Si no aparece nada en la pantalla de la cámara ni siquiera después de conectar la cámara al ordenador, es posible que la batería esté agotada. Utilice una batería totalmente cargada.

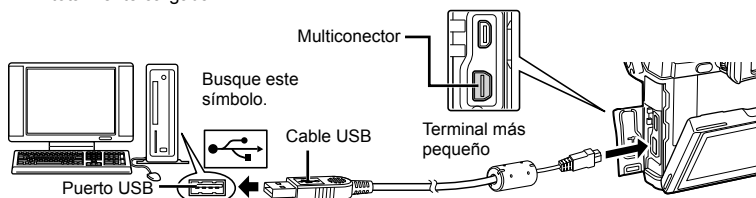

⚠ Precauciones

- Cuando la cámara esté conectada a cualquier otro dispositivo vía USB, aparecerá un mensaje para seleccionar un tipo de conexión. Seleccione [Guardado].

3 Registre su producto Olympus.

- Haga clic en el botón "Registro" y siga las instrucciones en pantalla.

4 Instale OLYMPUS Viewer 3.

- Compruebe los requisitos del sistema antes de iniciar la instalación.
- Haga clic en el botón "OLYMPUS Viewer 3" y siga las instrucciones en pantalla para instalar el software.

Sistema operativo	Windows XP (Service Pack 2 o posterior)/Windows Vista/Windows 7/Windows 8/Windows 8.1
Procesador	Pentium 4 1,3 GHz o superior (Se necesita un procesador Core2Duo a 2,13 GHz para reproducir vídeo)
RAM	1 GB o superior (se recomienda 2 GB o superior)
Espacio libre en el disco duro	3 GB o superior
Ajustes del monitor	1024 × 768 píxeles o superior Mínimo 65.536 colores (se recomienda 16.770.000 colores)

- Consulte la ayuda en línea para obtener información sobre la utilización del software.

■ Macintosh

1 Inserte el CD suministrado en una unidad de CD-ROM.

- Los contenidos del disco deberán mostrarse automáticamente en el Finder. Si no es así, haga doble clic en el icono del CD del escritorio.
- Haga doble clic en el icono "Setup" para mostrar el diálogo de "Configuración".



2 Instale OLYMPUS Viewer 3.

- Compruebe los requisitos del sistema antes de iniciar la instalación.
- Haga clic en el botón "OLYMPUS Viewer 3" y siga las instrucciones en pantalla para instalar el software.



Sistema operativo	Mac OS X v10.5–v10.9
Procesador	Intel Core Solo/Duo 1,5 GHz o superior (Se necesita un procesador Core2Duo a 2 GHz para reproducir vídeo)
RAM	1 GB o superior (se recomienda 2 GB o superior)
Espacio libre en el disco duro	3 GB o superior
Ajustes del monitor	1024 × 768 píxeles o superior Mínimo 32.000 colores (se recomienda 16.770.000 colores)

- Se pueden seleccionar otros idiomas en el desplegable. Para obtener información sobre la utilización del software, consulte la ayuda en línea.

Copia de fotografías a un ordenador sin OLYMPUS Viewer 3

Su cámara admite la Clase de Almacenamiento Masivo USB. Se puede transferir las imágenes a un ordenador conectando la cámara al ordenador con el cable USB suministrado. Los siguientes sistemas operativos son compatibles con la conexión USB:

Windows: Windows XP SP3/Windows Vista SP2/Windows 7 SP1/
Windows 8/Windows 8.1

Macintosh: Mac OS X v10.5–v10.9

1 Apague la cámara y conéctela al ordenador.

- La ubicación del puerto USB depende del ordenador. Para más detalles, consulte el manual de su ordenador.

2 Encienda la cámara.

- Se visualiza la pantalla de selección para la conexión USB.

3 Pulse Δ ∇ para seleccionar [Guardado]. Pulse \odot .



4 El ordenador reconoce la cámara como un dispositivo nuevo.

Precauciones

- Si está utilizando Windows Photo Gallery para Windows Vista, Windows 7, Windows 8 o Windows 8.1, escoja [MTP] en el paso 3.
- La transferencia de datos no estará garantizada en las siguientes condiciones, incluso si el ordenador está equipado con un puerto USB.
 - Ordenadores con un puerto USB agregado por medio de una tarjeta de ampliación, etc.
 - Ordenadores sin un SO instalado de fábrica
 - Ordenadores de fabricación casera
- Al seleccionar [] se pueden utilizar los controles de la cámara mientras el dispositivo está conectado a un ordenador.
- Si el cuadro de diálogo mostrado en el Paso 2 no aparece cuando la cámara se conecta a un ordenador, seleccione [Auto] como [Modo USB] (P. 96), dentro de los menús personalizados de la cámara.

Uso de la función LAN inalámbrica de la cámara

Puede usar la función LAN inalámbrica de la cámara para conectarse a un smartphone a través de una red inalámbrica.

- Visualice y transfiera imágenes guardadas en la tarjeta de la cámara.
- Añada datos de posición a la imagen mediante la información de posición del smartphone.
- Opere la cámara mediante su smartphone.

Para realizar estas operaciones, hace falta un smartphone que tenga instalada la aplicación correspondiente. Visite el sitio web de Olympus para más detalles sobre la aplicación correspondiente del smartphone, "OLYMPUS Image Share (OI.Share)".

Precauciones

- Antes de usar la función LAN inalámbrica, lea "Precauciones al usar la función LAN inalámbrica" (P. 157).
- Si está usando la función LAN inalámbrica en un país que se encuentre fuera de la región en la que se adquirió la cámara, existe el riesgo de que la cámara no se ajuste a las normativas de comunicación inalámbrica de dicho país. Olympus no será responsable de la imposibilidad de ajustarse a tales normativas.
- Al igual que en cualquier comunicación inalámbrica, siempre existe el riesgo de ser interceptados por terceros.
- La función LAN inalámbrica de la cámara no puede utilizarse para conectarse a un punto de acceso doméstico o público.

■ Preparación del smartphone

Instale "OI.Share", la aplicación del smartphone, y luego iníciela en el smartphone.

■ Preparación de la cámara

Hay 2 métodos para la conexión LAN inalámbrica.



Privada Establece la conexión usando siempre una contraseña predeterminada. Utilice este método para transferir imágenes cuando se conecte siempre a los mismos dispositivos, como por ejemplo su smartphone.

Única Establece la conexión usando siempre una contraseña distinta. Utilice este método para conexiones únicas, como por ejemplo cuando desee compartir imágenes seleccionadas con un cierto número de amigos.

Selecione de antemano el método de conexión LAN inalámbrica.  "Configuración de una conexión LAN inalámbrica (Ajustes Wi-Fi)" (P. 92)

■ Conexión privada

Se puede usar el siguiente procedimiento para realizar la conexión.

- 1 Seleccione [Conexión a Smartphone] en el  Menú reproducción y pulse .
- 2 Siga la guía de operaciones que aparece en el monitor, presionando  para continuar.
 - El SSID, la contraseña y el código QR se muestran en el monitor.
- 3 Introduzca el SSID y la contraseña en el smartphone.
 - Si se está usando la aplicación OI.Share en el smartphone para leer el código QR, el SSID y la contraseña se introducen automáticamente.
 - A partir de la segunda vez que se conecte, la conexión se realizará automáticamente.
 - Todas las funciones OI.Share se encuentran disponibles.

■ Conexión única

- 1 Seleccione [Conexión a Smartphone] en el  Menú reproducción y pulse .
 - El SSID, la contraseña y el código QR se muestran en el monitor.
- 2 Introduzca el SSID y la contraseña en el smartphone.
 - Si se está usando la aplicación OI.Share en el smartphone para leer el código QR, el SSID y la contraseña se introducen automáticamente.
 - A partir de la segunda vez que se conecte, aparecerá un mensaje de confirmación preguntándole si desea cambiar de contraseña.

■ Para finalizar la conexión

- 1 Presione **MENU** en la cámara o toque [Detener] en la pantalla del monitor.
 - También puede finalizar la conexión con la aplicación OI.Share o apagando la cámara.
 - La conexión finaliza.

Precauciones

- La combinación de la función LAN inalámbrica con OLYMPUS PENPAL, o con una tarjeta Eye-Fi o similar puede resultar en una reducción significativa del rendimiento de la cámara.
- La antena LAN inalámbrica está insertada en el mango de la cámara. En la medida de lo posible, evite cubrir la antena con las manos.
- Durante la conexión LAN inalámbrica, la batería se gastará más rápidamente. Si la batería está baja, la conexión puede perderse durante una transferencia.
- La conexión puede resultar difícil o lenta en las proximidades de aparatos que generen campos magnéticos, electricidad estática u ondas de radio, tales como microondas o teléfonos inalámbricos.

Cosas que se pueden hacer con OI.Share

■ Adición de datos de posición del smartphone a las imágenes

- 1 Comience la grabación de datos de posición en OI.Share antes de que se inicie la secuencia de disparos.
 - El smartphone registrará datos de posición a un intervalo predeterminado.
 - No es necesario conectarse a un smartphone cuando la adición de datos de posición se encuentra en curso.
- 2 Finalice la grabación de datos de posición en OI.Share una vez finalice la secuencia de disparos.
- 3 Inicie [Conexión a Smartphone] en su cámara.
 - Disponible únicamente con conexiones [Privada].
- 4 Empiece a enviar los datos de posición en la aplicación OI.Share.
 - Los datos de posición se añadirán a las imágenes contenidas en la tarjeta de memoria.  aparece en aquellas imágenes a las que se han añadido datos de posición.

Precauciones

- No se pueden añadir datos de posición a los vídeos.
- La grabación de datos de posición sólo se puede realizar con smartphones compatibles con GPS.

■ Compartir imágenes

Para compartir imágenes, ajuste una [Orden de compartir] en las imágenes que desee compartir.

- 1 Reproduzca las imágenes y ajuste [Orden de compartir] (P. 64).
- 2 Inicie la cámara [Conexión a Smartphone].

■ Manejo de la cámara

Puede tomar fotografías con la cámara operándola desde el smartphone. Esta función sólo está disponible cuando la conexión se realiza con [Privada].

- 1 Inicie [Conexión a Smartphone] en su cámara.
 - También puede establecer la conexión tocando  en la pantalla de toma.
 - Se pueden usar los modos de fotografiado **P/A/S/M/FAUTO/ART**.
- 2 Tome fotografías usando su smartphone.

Precauciones

- No todas las funciones de la cámara están disponibles a través de la conexión LAN inalámbrica.

Batería y cargador

- Utilice la batería individual de iones de litio Olympus. Utilice exclusivamente baterías recargables OLYMPUS.
- El consumo de alimentación de la cámara varía considerablemente dependiendo del uso y otras condiciones.
- Como las operaciones siguientes requieren un consumo considerable de alimentación, incluso sin hacer fotografías, la batería se agotará rápidamente.
 - Utilizar el enfoque automático repetidamente pulsando el botón disparador hasta la mitad del recorrido en el modo de fotografiado.
 - Visualizar imágenes en el monitor durante períodos prolongados.
 - La conexión a un ordenador o a una impresora.
- Cuando utilice una batería agotada, es posible que la cámara se apague sin mostrar ninguna señal de advertencia que indique que la batería está baja.
- En el momento de la compra, la batería no se facilita totalmente cargada. Cargue la batería utilizando el cargador designado antes de su utilización.
- El tiempo de carga normal utilizando el cargador suministrado es de aproximadamente 4 horas (estimado).
- No intente utilizar cargadores que no estén diseñados específicamente para utilizarse con la batería suministrada, ni usar baterías que no estén diseñadas específicamente para utilizarse con el cargador suministrado.

Precauciones

- Si la batería se sustituye por un tipo de batería no apropiado, podría producirse una explosión. Siga las instrucciones para desechar la batería usada "Precauciones al manipular la batería" (P. 156).

Uso de un adaptador de CA opcional

La cámara puede conectarse a un adaptador opcional de CA AC-3 por medio de un Portabatería de alimentación (HLD-7). No se pueden utilizar otros tipos de adaptadores. El cable de alimentación suministrado con el adaptador de CA no se puede utilizar con otros productos.

Uso del cargador en el extranjero

- El cargador puede utilizarse en la mayoría de tomas de corriente domésticas dentro del rango de 100 V a 240 V AC (50/60 Hz) en todo el mundo. Sin embargo, dependiendo del país o de la zona en la que se encuentre, la toma de corriente de CA de pared puede tener una forma distinta y el cargador puede requerir un adaptador de enchufe que se adecue a la toma de corriente. Para más detalles, consulte a un electricista local o a su agente de viajes.
- No utilice adaptadores de viaje comercialmente disponibles para cargar la cámara, ya que puede deteriorar su funcionamiento.

Tarjetas válidas

En este manual, todos los dispositivos de almacenamiento se describen como “tarjetas”. Con esta cámara pueden utilizarse los siguientes tipos de tarjeta de memoria SD (disponibles comercialmente): SD, SDHC, SDXC, y Eye-Fi. Para obtener la información más reciente, visite la página Web OLYMPUS.



Botón de protección de escritura de tarjeta SD

El cuerpo de la tarjeta SD tiene un botón de protección de escritura. Si corre el botón al costado “LOCK”, no será posible escribir en la tarjeta, eliminar datos o formato. Vuelva a colocar el selector en la posición de desbloqueo para permitir la escritura.



Precauciones

- Los datos en la tarjeta no se borrarán completamente ni siquiera luego de formatear la tarjeta o de borrar los datos. Al desecharla, destruya la tarjeta para prevenir la fuga de información personal.
- Utilice la tarjeta Eye-Fi en conformidad con las leyes y normativas correspondientes del país donde se utilice la cámara. Extraiga la tarjeta Eye-Fi de la cámara o desactive las funciones de la tarjeta en aviones y otros lugares en los que su uso esté prohibido.  [Eye-Fi] (P. 101)
- La tarjeta Eye-Fi puede calentarse durante su uso.
- Al usar una tarjeta Eye-Fi, la batería puede durar menos.
- Al usar una tarjeta Eye-Fi, la cámara puede funcionar más despacio.

10

Batería, cargador de la batería, y tarjeta

Modo de grabación y tamaño de archivo/número de imágenes fijas almacenables

El tamaño de archivo de la tabla es aproximado, para archivos con una proporción de 4:3.

Modo de grabación	Número de píxeles (Num. Pixels)	Compresión	Formato de archivo	Tamaño del archivo (MB)	Número de imágenes fijas almacenables*
RAW	4608×3456	Compresión sin pérdida	ORF	Aprox. 17	41
L SF		1/2,7		Aprox. 11	79
L F		1/4		Aprox. 7,5	114
L N		1/8		Aprox. 3,5	248
L B		1/12		Aprox. 2,4	369
M SF	3200×2400	1/2,7	JPEG	Aprox. 5,6	155
M F		1/4		Aprox. 3,4	257
M N		1/8		Aprox. 1,7	508
M B		1/12		Aprox. 1,2	753
M SF		1/2,7		Aprox. 3,2	271
M F	2560×1920	1/4	JPEG	Aprox. 2,2	398
M N		1/8		Aprox. 1,1	782
M B		1/12		Aprox. 0,8	1151
M SF		1/2,7		Aprox. 1,8	476
M F		1/4		Aprox. 1,3	701
M N	1920×1440	1/8	JPEG	Aprox. 0,7	1356
M B		1/12		Aprox. 0,5	1968
M SF		1/2,7		Aprox. 1,3	678
M F		1/4		Aprox. 0,9	984
M N		1/8		Aprox. 0,5	1906
M B	1600×1200	1/12	JPEG	Aprox. 0,4	2653
S SF		1/2,7		Aprox. 0,9	1034
S F		1/4		Aprox. 0,6	1488
S N		1/8		Aprox. 0,4	2773
S B		1/12		Aprox. 0,3	3813
S SF	1024×768	1/2,7	JPEG	Aprox. 0,6	1564
S F		1/4		Aprox. 0,4	2260
S N		1/8		Aprox. 0,3	4068
S B		1/12		Aprox. 0,2	5547
S SF		1/2,7		Aprox. 0,3	3589
S F	640×480	1/4	JPEG	Aprox. 0,2	5085
S N		1/8		Aprox. 0,2	7627
S B		1/12		Aprox. 0,1	10170

*Basado en una tarjeta SD de 1GB.

Precauciones

- El número de fotografías que se podrán almacenar puede cambiar de acuerdo con el sujeto fotografiado u otros factores como, por ejemplo, si se han hecho reservas de impresión o no. En determinadas circunstancias, el número de fotografías que aparecen en el monitor no cambiará incluso si realiza imágenes o borra imágenes almacenadas.
- El tamaño real del archivo varía según el objeto captado.
- El número máximo de imágenes fijas almacenables que se indica en el monitor es 9999.
- Para el tiempo de grabación disponible para vídeos, consulte la página web de Olympus.

Elija un objetivo según la escena y su propósito creativo. Utilice objetivos diseñados exclusivamente para el sistema Micro Four Thirds y que contengan la etiqueta M.ZUIKO DIGITAL o el símbolo mostrado a la derecha.



Con un adaptador, también puede utilizar objetivos del sistema Four Thirds y OM.

⚠ Precauciones

- Cuando coloque o cuando retire la tapa de la cámara y el objetivo, deje el montaje del objetivo en la cámara, pero posicionado hacia abajo. Esto evitará que polvo o cualquier otro objeto extraño se introduzca en la cámara.
- No retire la tapa de la cámara ni coloque el objetivo en lugares donde haya polvo.
- No dirija el objetivo acoplado a la cámara hacia el sol. Esto puede deteriorar el funcionamiento de la cámara o, incluso, quemar ésta debido al efecto de aumento de la luz del sol enfocando a través del objetivo.
- Tenga cuidado de no perder la tapa del cuerpo de la cámara y la tapa trasera.
- Coloque la tapa del cuerpo en la cámara para evitar la entrada de polvo en el interior de la unidad, cuando no haya ningún objetivo acoplado.

Especificaciones del objetivo M.ZUIKO DIGITAL

■ Nombres de las piezas

- 1 Tapa frontal
- 2 Rosca de montura del filtro
- 3 Anillo de enfoque
- 4 Anillo de zoom (sólo objetivos zoom)
- 5 Índice de montura
- 6 Tapa trasera
- 7 Contactos eléctricos
- 8 Interruptor UNLOCK (solo objetivos retráctiles)
- 9 Anillo decorativo (solo ciertos objetivos; sacarlo cuando se instale un parasol)
- 10 Botón L-Fn* (sólo para objetivos seleccionados)

* Puede asignarse una función [Función Botón] > [L-Fn Función] (P. 103).

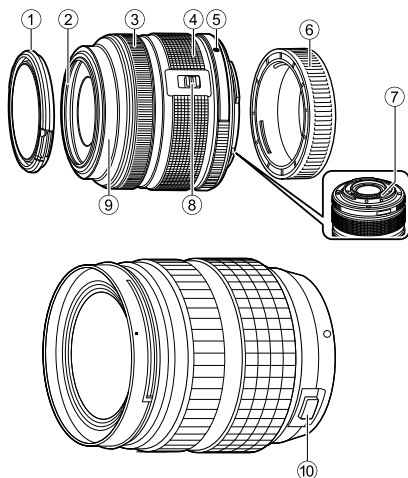

(ED 12-40mm F2.8 PRO)

■ Uso de objetivos con zoom motorizado y funciones macro (ED 12-50 mm f3.5-6.3 EZ)

La operación del objetivo se determina mediante la posición del anillo de zoom.

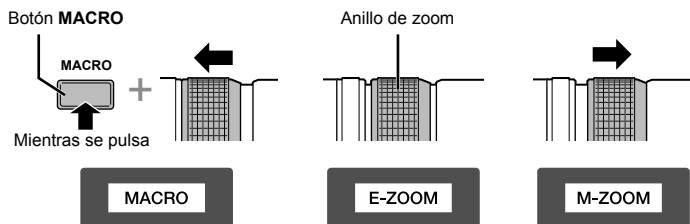

E-ZOOM (Zoom motorizado)	Gire el anillo de zoom para el zoom motorizado. La velocidad de zoom viene determinada por la rotación.
M-ZOOM (Zoom manual)	Gire el anillo de zoom para acercar y alejar el zoom.
MACRO (Macrofotografía)	Para fotografiar sujetos a una distancia de entre 0,2 a 0,5 m, presione el botón MACRO (C) y deslice el anillo de zoom hacia adelante. El zoom no está disponible.

- La función del botón **L-Fn** se puede seleccionar en el menú personalizado de la cámara.

■ Utilizar objetivos con embrague de enfoque manual (17mm f1.8, ED12mm f2.0 (Enfoque de instantánea), ED12-40mm f2.8PRO)

Mueva el anillo de enfoque en la dirección de la flecha para cambiar el método de enfoque.

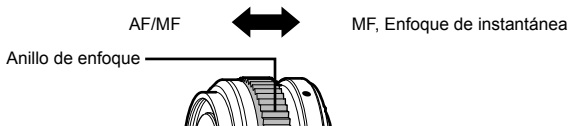

Con el enfoque de instantánea, se ajusta una distancia mediante el anillo de enfoque basada en la distancia de la toma. La cámara se enfoca conforme a una profundidad de campo correspondiente al valor de apertura ajustado.

- Se recomienda ajustar la apertura en F5.6 o más con una 17mm f1.8 o una ED12mm f2.0.
- La toma se puede hacer a la distancia seleccionada con independencia del modo AF de la cámara.
- Independientemente de la opción de enfoque seleccionado actualmente con la cámara, el enfoque manual se empleará cuando se seleccione con el objetivo.
- Use la escala de distancia como guía orientativa.

■ Control del objetivo (BCL-1580, BCL-0980 Ojo de pez)

Use la palanca MF para abrir y cerrar la barrera de la lente y para ajustar el enfoque entre el infinito y el primer plano.

- Se ha perdido la comunicación de datos entre la cámara y el objetivo.
- Algunas funciones de la cámara quedan inhabilitadas.
- Al utilizar el estabilizador de imagen de la cámara (P. 68), seleccione una distancia de enfoque de 9 mm (BCL-0980 Ojo de pez) o 15 mm (BCL-1580).

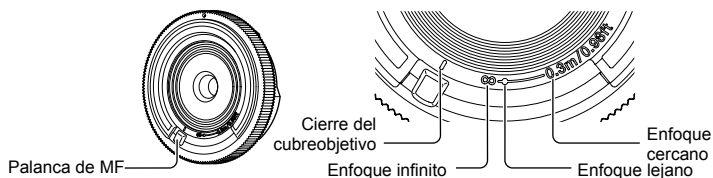

■ Combinaciones de objetivos y cámara

Objetivos	Cámara	Fijación	AF	Medición
Objetivo del sistema Micro Four Thirds	Cámara del sistema Micro Four Thirds	Sí	Sí	Sí
Objetivo del sistema Four Thirds		Fijación posible con adaptador de montaje	Sí*1	Sí
Objetivos del Sistema OM			No	Sí*2
Objetivo del sistema Micro Four Thirds	Cámara del sistema Four Thirds	No	No	No

*1 Al grabar vídeos, no puede usar [C-AF] o [C-AF+TR] en el [Modo AF]. Además, el AF no funciona durante la grabación de vídeo.

*2 No es posible una medición precisa.

■ Principales especificaciones del objetivo

Opciones	ED12-40mm f2.8PRO	ED40-150mm f4.0-5.6R	ED14-150mm f4.0-5.6
Montura	Montaje Micro Four Thirds		
Distancia focal	12–40 mm	40–150 mm	14–150 mm
Abertura máx.	f/2,8	f/4,0–5,6	f/4,0–5,6
Ángulo de la imagen	84,1°–30,3°	30,3°–8,2°	75°–8,2°
Configuración del objetivo	9 grupos, 14 objetivos	10 grupos, 13 objetivos	11 grupos, 15 objetivos
Control de diafragma	f/2,8–22	f/4,0–22	f/4,0–22
Ángulo de toma (Distancia focal)	0,2 m–∞	0,9 m–∞	0,5 m–∞
Ajuste de enfoque	AF/MF, enfoque de instantánea	Cambio AF/MF	
Peso (excluyendo el parasol y la tapa)	382 g	190 g	260 g
Dimensiones (diámetro máx. × longitud)	ø69,9×84 mm	ø63,5×83 mm	ø63,5×83 mm
Diámetro de rosca de montura del filtro	62 mm	58 mm	58 mm
Parasol	Suministrado*	LH-61D	LH-61C

Opciones	ED12-50mm f3.5-6.3EZ	17mm f1.8	BCL-1580 (15mm f8)
Montura	Montaje Micro Four Thirds		
Distancia focal	12–50 mm	17 mm	15 mm
Abertura máx.	f/3,5–6,3	f/1,8	f/8
Ángulo de la imagen	84°–24°	64°	72°
Configuración del objetivo	9 grupos, 10 objetivos	6 grupos, 9 objetivos	3 grupos, 3 objetivos
Control de diafragma	f/3,5–22	f/1,8–22	Fijado en f/8
Ángulo de toma (Distancia focal)	0,35 m–∞ 0,2 m–0,5 m (modo macro)	0,25 m–∞	0,30 m–∞
Ajuste de enfoque	Cambio AF/MF	AF/MF, enfoque de instantánea	MF
Peso (excluyendo el parasol y la tapa)	212 g	120 g	22 g
Dimensiones (diámetro máx. × longitud)	ø57×83 mm	ø57,5×35,5 mm	ø56×9 mm
Diámetro de rosca de montura del filtro	52 mm	46 mm	–
Parasol	LH-55B	LH-48B	–

*Para quitar la tapa del objetivo ED12-40mm, gírela mientras aprieta los botones a ambos lados.

Precauciones

- Los bordes de las fotografías pueden cortarse si se utiliza más de un filtro o un filtro grueso.

Empuñadura (HLD-7)

Se puede extender el tiempo de uso de la cámara usando una empuñadura con la batería de la cámara. Puede asignar funciones al menú personalizado de la cámara mediante el dial y el botón Fn. Puede usar un adaptador de CA (vendido por separado) a través del HLD-7.

Asegúrese de apagar la cámara al acoplar o desacoplar la empuñadura.

■ Nombre de las piezas

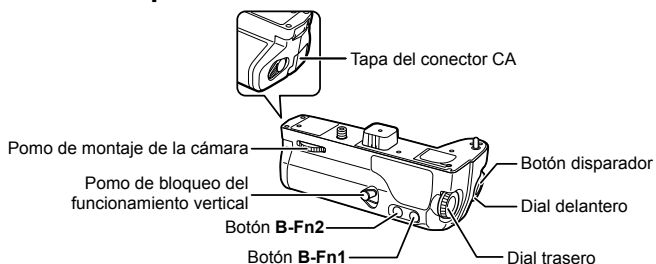

■ Acoplamiento del HLD-7

Quite la tapa PBH (a) en la parte inferior de la cámara y acople el HLD-7. Una vez acoplado el HLD-7, gire la rueda de desbloqueo con fuerza. Asegúrese de poner la tapa PBH en la cámara cuando el HLD-7 no esté acoplado.

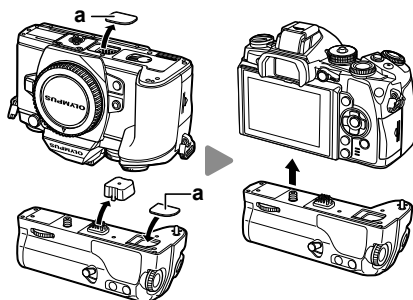

■ Inserción de la batería

Use una batería BLN-1. Después de insertar la batería, asegúrese de bloquear la tapa de la batería.

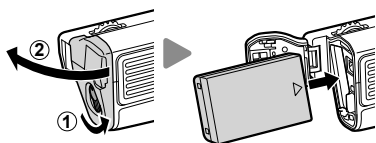

■ Uso del adaptador de CA

Al usar el adaptador de CA, abra la tapa del conector de CA y enchufe el conector de CA.

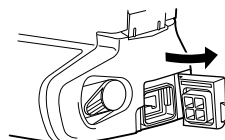

■ Uso del dial y del botón

Ajuste las funciones para el dial HLD-7 y el botón **B-Fn** con la [Función Botón] en el Menú personalizado de la cámara. “Función Botón” (P. 103)

■ Principales especificaciones (HLD-7)

Alimentación	Batería: Batería de ion de litio BLN-1 ×1 Alimentación CA: Adaptador CA AC-3
Medidas	Aprox. 128,5 mm (An.) × 48,2 mm (Alt.) × 57,3 mm (Prof.)
Peso	Aprox. 235 g (excepto la batería y la tapa del conector)
Resistente a salpicaduras (cuando está acoplado a una cámara)	Tipo Equivalente a la publicación estándar IEC 529 IPX1 (bajo las condiciones de prueba de OLYMPUS)

Precauciones

- No use baterías o adaptadores de CA distintos a los especificados. De lo contrario, se podrían producir lesiones personales o fallos o explosiones del dispositivo.
- No gire el pomo de desbloqueo con las uñas. De lo contrario, podría sufrir lesiones.
- Use la cámara solamente en el intervalo de temperatura de funcionamiento garantizado.
- No use ni guarde este dispositivo en lugares con mucho polvo o humedad elevada.
- No toque los puntos de contacto de este dispositivo.
- Si el cuerpo principal o los contactos se ensucian, límpielos con un paño suave y seco. No use un paño húmedo ni disolventes orgánicos tales como diluyente de pintura o benceno.

Unidades de flash externas designadas para el uso con esta cámara

Con esta cámara, puede usar una de las unidades de flash externas compradas por separado para obtener un flash que se adapte a sus necesidades. Los flashes externos se comunican con la cámara, lo cual le permite utilizar los modos de flash de esta cámara con los diferentes modos de control de flash disponibles, tales como TTL-AUTO y Super FP. En la cámara se puede montar una unidad externa de flash especificada para el uso con esta cámara acoplándola en la zapata de contacto de la cámara. El flash también se puede acoplar en el soporte del flash en la cámara por medio del cable de soporte (opcional). Consulte también el manual del flash externo. El límite superior de la velocidad de obturación cuando se utiliza un flash es de 1/250 s.

Funciones disponibles en las unidades de flash externas

Flash opcional	Modo de control del flash	GN (Número Guía) (ISO100)	Modo RC
FL-600R	TTL-AUTO, AUTO, MANUAL, FP TTL AUTO, FP MANUAL	GN36 (85 mm*) GN20 (24 mm*)	✓
FL-300R	TTL-AUTO, MANUAL	GN20 (28 mm*)	✓
FL-14	TTL-AUTO, AUTO, MANUAL	GN14 (28 mm*)	–
RF-11	TTL-AUTO, MANUAL	GN11	–
TF-22		GN22	–

* Distancia focal del objetivo que puede utilizarse (calculada en base a una videocámara de 35 mm).

Toma de fotografías con flash controlado por mando a distancia inalámbrico

Las unidades de flash externas diseñadas para utilizarse con esta cámara y que cuenten con un modo de control remoto podrán emplearse para fotografías mediante flash inalámbrico. La cámara puede controlar por separado cada uno de los tres grupos de unidades de flash remotas, y el flash externo suministrado. Consulte el manual de instrucciones de las unidades de flash externas para más detalles.

- Ajuste las unidades remotas de flash al modo RC y colóquelas como desee.
 - Encienda las unidades de flash externas, pulse el botón MODE y seleccione el modo RC.
 - Seleccione un canal y un grupo para cada unidad de flash externa.
- Seleccione [On] en [⚡ Modo RC] en el [M2 Menú de disparo 2 (P. 78)].
 - El Panel Super Control cambia al modo RC.
 - Se puede elegir la visualización del Panel Super Control pulsando repetidamente el botón **INFO**.
 - Seleccione un modo de flash (tenga en cuenta que la reducción de ojos rojos no está disponible en el modo RC).
- Configure los ajustes de cada grupo en el Panel Super Control.

Grupo

- Seleccione el modo de control de flash y ajuste la intensidad del flash de forma independiente para cada grupo. Para MANUAL, seleccione la intensidad del flash.

Permite definir los ajustes del flash de la cámara.

Flash normal/Flash Super FP

- Alterna entre el flash normal y el flash Super FP.

Nivel de luz de comunicación

- Ajuste el nivel de luz de comunicación en [HI], [MID] o [LO].

Canal

- Ajuste el canal de comunicación en el mismo canal utilizado en el flash.

- Acople a la cámara el flash externo suministrado y levante el cabezal del flash.
 - Después de confirmar que ha finalizado la carga de las unidades remotas e integradas de flash, realice una toma de prueba.

■ Alcance del control inalámbrico del flash

Posicione las unidades de flash inalámbricas de forma que sus sensores apunten a la cámara. La siguiente ilustración muestra las distancias aproximadas a las que puede posicionar las unidades de flash. El alcance real depende de las condiciones del lugar.

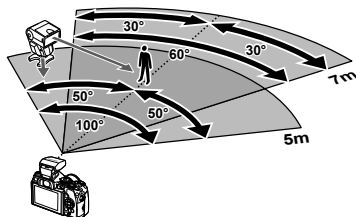

⚠ Precauciones

- Recomendamos que utilice un solo grupo de como máximo tres unidades remotas de flash.
- Las unidades remotas de flash no pueden utilizarse para sincronizaciones lentas de segunda cortinilla o exposiciones antigolpes superiores a 4 segundos.
- Si el sujeto está demasiado cerca de la cámara, los flashes de control emitidos por el flash de la cámara pueden afectar a la exposición (este efecto puede reducirse disminuyendo la salida del flash de la cámara, por ejemplo mediante el uso de un difusor).
- El límite superior de la temporización de sincronización del flash es de 1/250 s cuando el flash se utiliza en modo de control remoto.

Otras unidades de flash externas

Úselo después de conectar el cable de sincronización a la zapata de contacto o a la toma de flash externo. Cuando no esté usando un terminal de flash externo, asegúrese de poner la tapa.

Al acoplar un flash de terceros a la zapata de contacto o a la toma de flash externo de la cámara, tenga cuidado de observar los siguientes puntos.

- El uso de unidades de flash obsoletas que apliquen corrientes de más de 250 V al contacto X, dañará la cámara.
- Conectar unidades de flash con contactos de señal que no cumplen con los requisitos de Olympus podría dañar la cámara.
- Ajuste el modo de toma en **M**, ajuste la velocidad del obturador en un valor no superior al de la velocidad sincrónica del flash, y ajuste la sensibilidad ISO en un valor distinto a [AUTO].
- El control de flash sólo puede utilizarse cuando se ajusta manualmente el flash conforme a los valores de sensibilidad ISO y apertura seleccionados en la cámara. La luminosidad del flash se puede ajustar ya sea mediante la sensibilidad ISO o mediante la apertura.
- Utilice un flash con un ángulo de iluminación apropiado para el objetivo. El ángulo de iluminación se suele expresar en distancias focales equivalentes al formato de 35 mm.

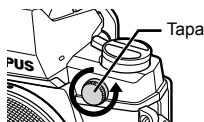

Accesorios principales

Adaptador Four Thirds (MMF-2/MMF-3)

La cámara necesita un adaptador de objetivo Four Thirds para colocar objetivos Four Thirds. Dado que el método de AF difiere cuando se usa un objetivo del sistema Micro Four Thirds, el área operativa del AF es más estrecha.

Cable remoto (RM-UC1)

Utilícelo cuando el más ligero movimiento de la cámara pueda resultar en fotografías borrosas, como por ejemplo en modo macro o fotografía bulb. El cable remoto se conecta en el multiconector de la cámara.

Objetivos convertidores

Los objetivos convertidores se colocan en el objetivo de la cámara para realizar fotografías rápidas y sencillas de ojo de pez o macro. Consulte el sitio web de OLYMPUS para obtener información sobre los objetivos que pueden utilizarse.

- Utilice el accesorio de objetivo adecuado para el modo **SCN** (📷, 📷, o 📷).

Iluminador para macro (MAL-1)

Utilícelo para iluminar objetos en fotografía macro, incluso a distancias en las que se produciría vifetado con el flash.

Micrófono (SEMA-1)

El micrófono puede colocarse a cierta distancia de la cámara para evitar la grabación de sonidos ambientales o el ruido del viento. También es posible utilizar micrófonos comerciales de terceros dependiendo de su propósito creativo. Recomendamos que use el cable extensor suministrado. (alimentación suministrada por medio de un miniconector estéreo de ø3,5 mm)

Ocular (EP-13)

Puede cambiarlo por un pabellón ocular de mayor tamaño.

Desacoplamiento

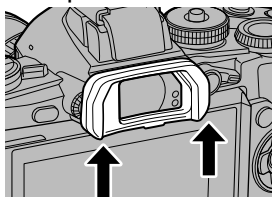

Mapa de sistema

Alimentación



BLN-1
Batería de iones de litio



BCN-1
Cargador de batería de iones de litio

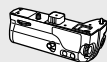

HLD-7
Empuñadura

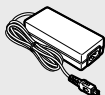

AC-3
Adaptador CA

Visor

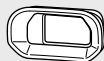

EP-13
Ocular



VF-3/VF-4
Visor Electrónico

Operación remota

RM-UC1
Cable remoto

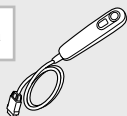

Cable de conexión

Cable USB /
Cable AV /
Cable HDMI

Funda / Correa

Correa de hombro
Funda de la cámara

Sistema sumergible

Carcasa estanca

Tarjeta de Memoria**

SD/SDHC/
SDXC/Eye-Fi

Software

OLYMPUS Viewer
Software de gestión de foto digital

E-M1

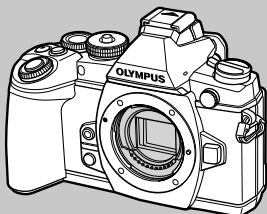

Dispositivos del puerto para accesorios

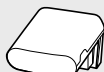

OLYMPUS PENPAL PP-1**
Unidad de comunicación

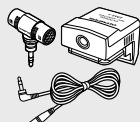

SEMA-1
Micrófono 1

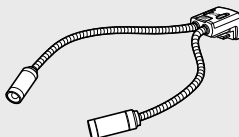

MAL-1
Luz Dirigible para Macro

*1 No todos los objetivos se pueden usar con el adaptador. Para conocer más detalles, consulte el sitio oficial web de Olympus. También, por favor note que la fabricación de de los Objetivos del Sistema OM se ha descontinuado.

**2 Si desea información sobre objetivos compatibles, consulte el sitio oficial web de Olympus.

□ : Productos compatibles con la E-M1

■ : Productos comercialmente disponibles

Para obtener la información más reciente, visite la página Web OLYMPUS.

Objetivos



M.ZUIKO DIGITAL ED 12mm f2.0
M.ZUIKO DIGITAL 17mm f1.8
M.ZUIKO DIGITAL 17mm f2.8
M.ZUIKO DIGITAL 25mm f1.8
M.ZUIKO DIGITAL 45mm f1.8
M.ZUIKO DIGITAL ED 60mm f2.8 Macro
M.ZUIKO DIGITAL ED 75mm f1.8
M.ZUIKO DIGITAL ED 9-18mm f4.0-5.6
M.ZUIKO DIGITAL ED 12-40mm f2.8 PRO
M.ZUIKO DIGITAL ED 12-50mm f3.5-6.3 EZ
M.ZUIKO DIGITAL ED14-42mm f3.5-5.6 EZ
M.ZUIKO DIGITAL 14-42mm f3.5-5.6 II R
M.ZUIKO DIGITAL ED 14-150mm f4.0-5.6
M.ZUIKO DIGITAL ED 40-150mm f4.0-5.6 R
M.ZUIKO DIGITAL 75-300mm f4.8-6.7 II



MMF-2/MMF-3*
Adaptador Four Thirds



Objetivos del sistema Four Thirds



MF-2*
Adaptadores de OM 2

Objetivos del Sistema OM

Objetivo convertidor*2

FCON-P01

Ojo de pez

WCON-P01

Gran angular

MCON-P01

Macro

MCON-P02

Macro

Flash

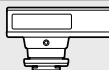

FL-14
Flash Electrónico



FL-600R
Flash Electrónico



FL-300R
Flash Electrónico

SRF-11 Juego de flash anular



RF-11*2
Flash de anillo



STF-22 Juego de flash doble



TF-22*2
Flash doble

FC-1 Controlador de flash para macro

*3 El OLYMPUS PENPAL sólo se puede utilizar en la región donde se compró. Dependiendo de las zonas, su uso puede infringir la normativa sobre las ondas y puede estar sujeto a sanción.

*4 Utilice la tarjeta Eye-Fi en conformidad con las leyes y normativas correspondientes del país donde se utilice la cámara.

Consejos e información sobre la captura de fotografías

La cámara no se enciende, aunque la batería está cargada

La batería no está totalmente cargada

- Cargue la batería con el cargador.

La batería no funciona temporalmente debido al frío

- El rendimiento de la batería disminuye con temperaturas bajas. Retire la batería y caliéntela guardándola en su bolsillo durante unos minutos.

No hace fotografías mientras el botón disparador está pulsado

La cámara se ha apagado automáticamente

- La cámara entra automáticamente en el modo de reposo para reducir el consumo de energía si no se realiza ninguna operación durante un periodo definido de tiempo. [Modo Inactiv.] (P. 96)
Si no se realizan operaciones durante un determinado lapso de tiempo (4 horas) después de que la cámara haya entrado en el modo de reposo, la cámara se apagará automáticamente.

El flash se está cargando

- En el monitor parpadeará la marca ⚡ cuando la carga está en progreso. Espere que deje de parpadear, después pulse el botón disparador.

No puede enfocar

- La cámara no puede enfocar en objetos que estén demasiado cerca de la cámara o que no estén adecuados para enfoque automático (la marca de confirmación de AF parpadeará en el monitor). Aumente la distancia al objeto o enfoque en un objeto de contraste elevado a la misma distancia de la cámara que el objeto principal, componga la fotografía, y realice la toma.

Casos de enfoque difícil

En las siguientes situaciones, puede que sea complicado enfocar utilizando el modo automático.

La marca de confirmación AF está parpadearando. Estos objetos no están enfocados.

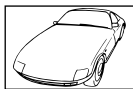

Objetos con poco contraste



Exceso de luz muy brillante en el centro del cuadro

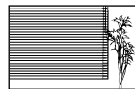

Objetos sin líneas verticales

La marca de confirmación AF se ilumina, pero el objeto no está enfocado.



Objetos a diferentes distancias

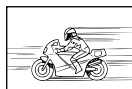

Objetos de movimiento rápido



El objeto no está posicionado dentro del área AF

El ajuste de reducción de ruido se activa

- Cuando se fotografía escenas nocturnas, las velocidades de obturación son más lentas y tienden a aparecer ruidos en las imágenes. La cámara activa el proceso de reducción de ruido después de hacer tomas a velocidades de obturación lentas. Durante dicho proceso no es posible hacer tomas. Puede ajustar [Reduc. Ruido] en [Off].
🔧 [Reduc. Ruido] (P. 96)

Se ha reducido el número de áreas AF

El número y el tamaño de objetivos AF varía según la proporción, ajustes del grupo de áreas, y la opción seleccionada por [Teleconvertidor digital]. Cuando se usa un objetivo del sistema Four, hay 37 áreas.

La fecha y la hora no se han ajustado

La cámara se utiliza con los ajustes de fábrica

- La fecha y la hora no se han ajustado en el momento de la compra. Asegúrese de ajustar la fecha y la hora antes de utilizar la cámara. 🔧 "Ajuste de fecha/hora" (P. 17)

La batería ha sido retirada de la cámara

- Los ajustes de fecha y hora volverán a los ajustes predeterminados de fábrica si la cámara se deja sin la batería durante aproximadamente 1 día. Los ajustes se cancelarán antes aún si la batería se instaló en la cámara sólo durante un breve período de tiempo antes de retirarla. Antes de tomar fotografías importantes, asegúrese de que los ajustes de fecha y hora sean correctos.

Las funciones ajustadas son restauradas según los valores predeterminados en fábrica

Cuando gire el dial de modo o apague la cámara en un modo de fotografiado que no sea **P**, **A**, **S** o **M**, las funciones cuyos valores han sido cambiados serán restauradas a sus valores predeterminados en fábrica.

La imagen captada aparece toda blanca

Esta situación puede presentarse cuando la fotografía se hace a contraluz o casi a contraluz. Esto se debe a un fenómeno conocido como reflejo o imagen fantasma. En lo posible, cree una composición en la que la fuente de luz fuerte no se capte en la imagen. Puede haber reflejos, incluso cuando no haya una fuente de luz en la imagen. Utilice un parasol para proteger el objetivo de la fuente de luz. Si el parasol no es efectivo, utilice la mano para proteger el objetivo de la luz.

🔧 "Objetivos intercambiables" (P. 129)

Aparecen puntos brillantes en el objeto de la fotografía

Esto puede ser resultado de la presencia de píxeles bloqueados en el dispositivo de captación de imagen. Ejecute [Mapeo Píx.].

Si el problema todavía persiste, repita la operación de mapeo de píxeles unas cuantas veces.











🔧 "Mapeo Píx. - Verificación de las funciones de procesamiento de imágenes" (P. 145)









Funciones que no se pueden seleccionar desde los menús

Cuando se utilizan las teclas de control, hay algunas funciones que no se pueden seleccionar desde los menús.

- Dichas funciones no se pueden configurar con el modo de fotografiado actual.
- Funciones que no se pueden configurar debido a un ajuste previo realizado en otra opción:
Combinación de [☐H] y [Reduc. Ruido], etc.

Códigos de error

Indicación en el monitor	Causas posibles	Acciones correctivas
 Sin Tarjeta	La tarjeta no está insertada o no puede ser reconocida.	Inserte la tarjeta o una tarjeta distinta.
 Err. Tarj.	Hay un problema en la tarjeta.	Inserte nuevamente la tarjeta. Si el problema persiste, formateéla. Si no se puede formatear la tarjeta, no podrá utilizarla.
 Protec. Escr.	No se puede escribir en la tarjeta.	El botón de protección de escritura de la tarjeta está puesto en "LOCK". Suelte el botón. (P. 127)
 Tarj.Llena	<ul style="list-style-type: none"> La tarjeta está llena. No se puede hacer más fotografías o no se puede registrar más información; como por ejemplo, reservas de impresión. No hay espacio en la tarjeta y la reserva de impresión o las imágenes nuevas no se pueden grabar. 	Reemplace la tarjeta o borre las fotografías no deseadas. Antes de borrarlas, transfiera las imágenes importantes a un PC.
	No se puede leer la tarjeta. La tarjeta puede no haber sido formateada.	<ul style="list-style-type: none"> Seleccione [Limpiar Tarjeta], presione  y apague la cámara. Extraiga la tarjeta y limpie la superficie metálica con un paño suave y seco. Seleccione [Formatear] ▶ [Si] y, a continuación, presione  para formatear la tarjeta. Al formatear la tarjeta se borran todos los datos incluidos en ella.
 Sin Imagenes	No hay fotografías en la tarjeta.	La tarjeta no contiene fotografías. Grabe fotografías y reproduzcalas.
 Error Imagen	La fotografía seleccionada no se puede visualizar para su reproducción debido a un problema con dicha fotografía. O la fotografía no se puede utilizar para su reproducción en esta cámara.	Utilice el software de procesamiento de imágenes para visualizar la fotografía en un PC. Si no se puede efectuar esta operación, el archivo de imagen está dañado.
 La imagen no se puede editar	Las fotografías tomadas con otra cámara no se pueden editar en esta cámara.	Utilice software de procesamiento de imágenes para editar la fotografía.
 Error Imagen	Las imágenes no se pueden transferir entre dispositivos que actualmente están recibiendo o transmitiendo datos.	Aumente la cantidad de memoria disponible en la tarjeta; por ejemplo, elimine las imágenes que no desee o elija un tamaño más pequeño para las imágenes a transmitir.

Indicación en el monitor	Causas posibles	Acciones correctivas
		Apague la cámara y espere a que descienda la temperatura interna.
 La temperatura interior de la cámara es alta. Espere a que se enfríe.	La temperatura interna de la cámara se ha elevado debido al fotografiado secuencial.	Espera un momento a que la cámara se apague automáticamente. Deje que la temperatura interna de la cámara baje antes de volver a utilizarla.
 Bater. Agotada	La batería está vacía.	Recargue la batería.
 Sin Conexión	La cámara no está conectada correctamente a un ordenador, impresora, pantalla HDMI, u otro dispositivo.	Vuelva a conectar la cámara.
 No Hay Papel	No hay papel en la impresora.	Cargue papel en la impresora.
 No Hay Tinta	Se ha agotado la tinta de la impresora.	Reemplace el cartucho de tinta de la impresora.
 Atascada	El papel se ha atascado.	Retire el papel atascado.
Camb. Ajustes	Se ha sacado el cartucho de papel de la impresora o se ha accionado la impresora mientras se estaban ejecutando ajustes en la cámara.	No accione la impresora mientras esté haciendo ajustes en la cámara.
 Error Impr.	Hay un problema con la impresora y/o la cámara.	Apague la cámara y la impresora. Verifique la impresora y solucione cualquier problema antes de volver a encender la alimentación.
 Impr. Imposib.	Las fotografías que fueron grabadas en otras cámaras, no pueden imprimirse con esta cámara.	Utilice un ordenador personal para imprimir.
Objetivo bloqueado. Por favor, extienda el objetivo.	El objetivo del objetivo retráctil permanece retraído.	Extienda el objetivo. (P. 14)
Compuebe el estado del objetivo.	Se ha producido una anomalía entre la cámara y el objetivo.	Apague la cámara, compruebe la conexión con el objetivo y vuelva a encender la cámara.

Limpeza y almacenamiento de la cámara

Limpeza de la cámara

Apague la cámara y retire la batería antes de limpiar la cámara.

Superficie externa:

- Limpie ligeramente con un paño suave. Si la cámara está muy sucia, humedezca el paño en agua jabonosa suave y escúrralo bien. Limpie la cámara con el paño húmedo y luego séquela con un paño seco. Si se ha usado la cámara en la playa, utilice un paño humedecido con agua limpia y escúrralo bien.

Monitor:

- Limpie ligeramente con un paño suave.

Objetivo:

- Quite el polvo del objetivo con un soplador mecánico disponible comercialmente. Para los objetivos, limpie suavemente con un papel de limpieza de objetivos.

Guardado

- Cuando no utilice la cámara durante un período de tiempo prolongado, retire la batería y la tarjeta. Guarde la cámara en un lugar fresco, seco y bien ventilado.
- Inserte la batería periódicamente y revise las funciones de la cámara.
- Elimine el polvo y cualquier otro objeto extraño de las tapas del cuerpo y la parte trasera antes de encajarlas.
- Coloque la tapa del cuerpo en la cámara para evitar la entrada de polvo en el interior de la unidad, cuando no haya ningún objetivo acoplado. Asegúrese de volver a colocar las tapas de los objetivos frontal y trasero antes de guardar los objetivos.
- Limpie la cámara tras su uso.
- No almacene la cámara con repelente para insectos.

Limpeza y revisión del elemento de captación de imagen

Esta cámara incorpora una función de reducción de polvo para impedir la entrada de polvo en el dispositivo de captación de imagen, y retirar mediante vibraciones ultrasónicas el polvo o suciedad de la superficie de este dispositivo. La función de reducción de polvo funciona cuando se enciende la cámara.





La función de reducción de polvo funciona al mismo tiempo que el mapeo de píxeles, que comprueba el dispositivo de captación de imagen y los circuitos de procesamiento de imágenes. Dado que la función de reducción de polvo se activa cada vez que se enciende la alimentación de la cámara, la cámara debe mantenerse derecha para que la función de reducción de polvo sea efectiva.

Precauciones

- No utilice disolventes fuertes como benceno o alcohol, ni paños tratados químicamente.
- Evite guardar la cámara en lugares donde se empleen productos químicos, para proteger la cámara contra corrosiones.
- Puede formarse moho si se deja el objetivo sucio.
- Verifique cada parte de la cámara antes de usarla en el caso de no haberla utilizado durante un largo tiempo. Antes de tomar fotografías importantes, asegúrese de realizar una toma de prueba y confirme que la cámara funcione perfectamente.

Mapeo Píx. - Verificación de las funciones de procesamiento de imágenes

La función de mapeo de píxeles permite que la cámara verifique y ajuste el elemento de captación de imagen y las funciones de procesamiento de imágenes. Después de utilizar el monitor o de efectuar tomas continuas, espere por lo menos un minuto hasta utilizar la función de mapeo de píxeles, para asegurarse de que está funcionando correctamente.

- 1 Seleccione [Mapeo Píx.] en  Menú personalizado (P. 101) pestaña .
- 2 Presione , a continuación presione .
 - Aparece la barra [Procs.] cuando el mapeo de píxeles está en progreso. Cuando termine el mapeo de píxeles, se restaurará el menú.

Precauciones

- Si se apaga la cámara accidentalmente durante el mapeo de píxeles, empiece nuevamente desde el Paso 1.











Directorio del menú

*1: Puede ser añadido a [Mis Opciones].

*2: Se pueden restaurar los ajustes predeterminados seleccionando [Completo] para [Rest.].

*3: Se pueden restaurar los ajustes predeterminados seleccionando [Básico] para [Rest.].

Menú de fotografiado

Pestaña	Función		Por defecto	*1	*2	*3		
	Config. Tarj.		—				78	
	Reset/Mis Opciones		—		✓		79	
	Modo Fotografía		 Natural		✓	✓	✓	70
		Imagen Parada	 N		✓	✓	✓	72
		Vídeo	MOV FullHD 					
	Aspecto Imagen		4:3		✓	✓	✓	71
	Teleconvertidor digital		Off		✓	✓	✓	86
	Comp. trapecio		Off			✓	✓	86
					✓	✓	✓	57
	Estabil Imag	Imagen Parada	S-I.S. Auto		✓	✓	✓	68
		Vídeo	M-I.S On		✓	✓	✓	
	Horquillado		Off					82
	AE BKT		3f 1.0EV					83
	WB BKT	A–B	—	✓	✓	✓		
		G–M						
	FL BKT		—					
	ISO BKT		—					
	ART BKT		—					
	HDR		Off		✓	✓	✓	60
	Exposición Múltiple	Encuadre	Off					84
		Auto Aumento	Off			✓	✓	
		Combinar	Off					
	Establecer intervalo		Off					85
Encuadre		99						
Tiempo de espera.		00:00:01			✓	✓		
Tiempo del intervalo		00:00:01						
Vídeo del intervalo		Off						
 Modo RC		Off		✓	✓	✓	135	

▶ Menú reproducción

Pestaña	Función		Por defecto	*1	*2	*3		
▶		Inicio	—				67	
		BGM	Joy		✓	✓		
		Desplazam.	Todo		✓	✓		
		Intervalo Diapo	3 seg		✓			
		Intervalo Vídeo	Corto		✓			
				On		✓	✓	88
	Edicion	Sel. Imagen	Edicion RAW	—				88
			Edic JPEG	—				89
				—				90
		Combinar Imagen		—				90
Orden Impres.		—					116	
Reset Segur		—					90	
Conexión a Smartphone		—					90	

ŷ Menú Opciones

Pestaña	Función		Por defecto	*1	*2	*3	
ŷ			—				17
	*		—				91
			± 0 , ± 0 , Natural		✓		91
	Visual Imag		0,5seg	✓	✓		91
	Ajustes Wi-Fi	Ajust. conexión Wi-Fi	Privada		✓		91
		Contraseña privada	—				
		Reiniciar orden de compartir	—				
		Reiniciar ajustes Wi-Fi	—				
	Pantalla Menú	Pantalla Menú	On		✓		91
		Pantalla Menú	Off				
Firmware		—				91	

* Los ajustes varían dependiendo de la región donde se compra la cámara.

⚙️ Menú personalizado

Pestaña	Función		Por defecto		*1	*2	*3		
⚙️	AF/MF							93	
	Modo AF	Imagen Parada	S-AF		✓	✓	✓		
		Vídeo	C-AF						
	AF Siempre Activo		Off		✓	✓	✓		
	AEL/AFL		S-AF	mode1	✓	✓	✓		
			C-AF	mode2					
			MF	mode1					
	Reajus Obj.		On			✓	✓		
	Enfoque BULB/TIME		On			✓	✓		
	Anillo Enfoque					✓	✓		✓
	Asist MF	Ampliar	Off			✓	✓		
		Peaking	Off			✓	✓		
	[•••] Home						✓		✓
	Iluminador AF		On			✓	✓		✓
	⊙ Prior. Rostro					✓	✓		
Puntos Área AF		On				✓	✓		
Bloque C-AF		Off				✓	✓		
⚙️	Botón/Dial/Nivelador							94	
	Función Botón	Función	[•••]						
		Función	Multifunción.						
		Función	⊙REC						
		Función	AEL/AFL						
		Función							
		Función							
		Función	⚡*			✓	✓		
		Función	/⊙*						
		Función	[•••]						
		Función	AEL/AFL						
	Función	[•••]							
	Función	Detener AF.							
	Función Dial	P	Ps /						
		A	Apertura/						
S		Obturador/			✓	✓			
M		Obturador/Apertura							
Menu		△ ▽ / < ▷							
		Prev/Siguiente//Q							
Dirección Dial		Exposición	Mand Contr. 1						
		Ps	Mand Contr. 1	✓	✓				
Dial de modo		Off				✓			
Función nivelador		mode1				✓			
2+		Off				✓			

* Cuando la Función] está ajustada en [Func. Directa]

Pestaña	Función		Por defecto	*1	*2	*3	
		Release/					94
		Prior. Obtur.	Off	✓	✓	✓	
		Prior. C	On	✓	✓	✓	
		L fps	6fps	✓	✓	✓	
		H fps	10fps	✓	✓	✓	
		Estabiliz. imagen	Desactivado		✓		
		Pulsar a medias con IS	On		✓	✓	
		Prio. Est. Objetivo	Off	✓	✓	✓	
		Intervalo de disparo	Normal		✓		
			Disp/				
HDMI	Salida HDMI	1080i		✓			
	Control HDMI	Off		✓			
Salida Vid.		—					
	Ajuste Control	iAUTO	Menú Guiado		✓		
		P/A/S/M	Control Live		✓		
		ART	Menú Arte		✓		
		SCN	Menú Escena		✓		
	Ajuste Info	Info	Solo Imagen, Conjunto	✓	✓	✓	
		LV-Info	Solo Imagen, , Indicador Nivel	✓	✓		
	Ajuste	25, Calendario	✓	✓			
Cuadrícula		Off	✓	✓			
Opciones Modo Imagen		Todo activado	✓	✓			
Ajuste Histograma	Realzar	255					
	Sombra	0		✓			
Guía Modo		On		✓			
Extend. LV		Off	✓	✓	✓		
Frecuencia		Normal	✓	✓	✓		
Modo Art Pantalla		mode1		✓			
Ampliar rango din. LV		On		✓			
Reducción parpadeo		Auto		✓			
Modo Primeros Planos		mode2		✓			
Lock		Off	✓	✓			
Ajustes de peaking		Blanco	✓	✓			
Backlit LCD		Hold	✓	✓	✓		
Modo Inactiv.		1 min	✓	✓	✓		
Temporiz. apagado		4h		✓	✓		
		On	✓	✓	✓		
Modo USB		Auto		✓	✓		

Pestaña	Función	Por defecto	*1	*2	*3		
🔧	Exp/📷/ISO					🔍	
	Pasos EV	1/3EV	✓	✓	✓		96
	Reduc. Ruido	Auto	✓	✓	✓		
	Filtro Ruido	Estándar	✓	✓	✓		
	ISO	Auto	✓	✓	✓		
	Pasos ISO	1/3EV	✓	✓	✓		
	ISO Autom Activ	Límite Alto: 1600 Defecto: 200	✓	✓	✓		97
	ISO Autom	P/A/S	✓	✓			
	Medición	📷	✓	✓	✓		
	Lectura AEL	Auto	✓	✓	✓		
	Temp. BULB/TIME	8 min	✓	✓	✓		
	Pantalla BULB/TIME	-7	✓	✓			
	BULB en directo	Off	✓	✓			
	TIME en directo	0,5 seg	✓	✓			
Elevac. [⬆]	Off	✓	✓	✓			
Ajustes de composición	1 seg	✓	✓				
⚡	Pers.		✓	✓	✓	97	
	X-Sync.	1/320	✓	✓	✓		
	Límite Lento	1/60	✓	✓	✓		
	📷+📷	Off	✓	✓	✓		
🎨	📷/Color/WB					98	
	Ajuste 📷-	📷-1 📷F, 📷-2 📷N, 📷-3 📷M N, 📷-4 📷S N	✓	✓	✓		
	Num. Pixels	Middle 2560×1920 Small 1280×960	✓	✓	✓		
	Comp. Sombras	Off	✓	✓	✓		
	BB	Auto A:0, G:0	✓	✓	✓		
	Todas	Todo Listo — Todo Rest —	✓	✓			
	WB AUTO	Todo Rest		✓			
	Mant. color cálido	On	✓	✓	✓		
	+Bal.Blanc.	BB Auto	✓	✓	✓		
	Espac. Color	sRGB	✓	✓	✓		
📄	Grabar/Borrar					99	
	Borrado Rápido	Off	✓	✓	✓		
	RAW+JPEG Borrado	RAW+JPEG	✓	✓	✓		
	Nom Fichero	Rest.		✓			
	Edit. Nom Archivo	Off		✓			
	Prioridad Est.	No		✓	✓		
	Config. Ppp	350dpi		✓			
	Copyright	Info. Copyright Off Nombre Del Artista — Nombre Copyright —		✓			
📺	Vídeo					100	
	Modo 📺	P		✓			
	Vídeo 📺	On	✓	✓	✓		
	Efecto vídeo	On		✓			

Pestaña	Función	Por defecto	*1	*2	*3		
	Reducción ruido.	Off		✓		100	
	Nivel de grabación	Integrado	±0				
		Externo	±0		✓		
		Entrada Línea	±0				
	Limitador volumen	On		✓			
	Visor electrónico integrado					100	
	Estilo visor	Estilo 3		✓			
		Ajuste Info	<td></td> <td>✓</td> <td></td>		✓		
		Cuadrícula	Off	✓	✓		✓
	Cambio auto visor		On		✓		
	Ajustar EVF	Luminancia Auto EVF	On	✓	✓		✓
	Utilidad					101	
	Mapeo Pix.	—					
	Cambio Exposición		±0	✓	✓		
	Ajuste Enfoque AF		Off				
	Aviso Nivel		±0		✓		
	Prioridad batería		Batería PBH	✓	✓		✓
	Ajustar Nivel		—		✓		
	Ajustes pantalla táctil		On		✓		
Eye-Fi		On		✓			
Velocidad zoom electrónico	Imagen Parada	Normal		✓			
	Video	Normal					

Menú Puerto para Accesorios

Pestaña	Función	Por defecto	*1	*2	*3		
	Compartir PENPAL					114	
	Por Favor, Espere		—				113, 114
	Libro Direcciones	Lista Direcciones	—				
		Buscar Temp.	30 seg		✓		
		Nuevo Emparej.	—				
	Mi PENPAL		—				
Tamaño Imagen Env.		Tamaño 1: Pequ.		✓			
	Álbum PENPAL					115	
	Copiar Todas		—				
	Reset Segur		—				
	Uso Alb. Memoria		—				
	Opciones Álbum		—				
Tamaño Copia Foto		Tamaño 2: Medio		✓			
	Visor Electrónico					115	
	Ajustar EVF		±0, ±0		✓		
	Cambio auto visor		On		✓		

Especificaciones

■ Cámara

Tipo de producto	
Tipo de producto	Cámara digital con objetivos intercambiables del sistema Micro Four Thirds
Objetivos	M.Zuiko Digital, Objetivo del sistema Micro Four Thirds
Montaje de objetivo	Montaje Micro Four Thirds
Distancia focal equivalente en una cámara de 35 mm	Aprox. dos veces la distancia focal del objetivo
Dispositivo de captación de imagen	
Tipo de producto	Sensor Live MOS 4/3"
Nº de píxeles totales	Aprox. 16.850.000 píxeles
Nº de píxeles efectivos	Aprox. 16.280.000 píxeles
Tamaño de pantalla	17,3 mm (H) × 13,0 mm (V)
Proporción	1,33 (4:3)
Visor	
Tipo	Visor electrónico con sensor óptico
Nº de píxeles	2.360.000 píxeles
Ampliación	100%
Punto ocular	Aprox. 21,0 mm (-1 m ⁻¹)
Live View	
Sensor	Utiliza el sensor Live MOS
Campo de visión	100%
Monitor	
Tipo de producto	Pantalla LCD de TFT abatible de 3,0 pulgadas en color, pantalla táctil
Nº total de píxeles	Aprox. 1.040.000 puntos (proporción 3:2)
Obturador	
Tipo de producto	Obturador de cortinilla informatizado
Obturador	1/8000–60 seg., fotografía bulb, fotografía time
Enfoque automático	
Tipo de producto	AF con procesador de imágenes de alta velocidad
Puntos de enfoque	81 puntos
Selección del punto de enfoque	Auto, Opcional
Control de exposición	
Sistema de medición	Sistema de medición TTL (medición en el dispositivo de imagen) Medición digital ESP/Medición de la media ponderada del centro/ Medición de puntos
Rango medido	EV -2 -20 (Equivalente a M.ZUIKO DIGITAL 17mm f2,8, ISO100)
Modos de fotografiado	AUTO : iAUTO/ P : Programa AE (se puede realizar cambio de programa)/ A : Prioridad de apertura AE/ S : Prioridad de obturación AE/ M : Manual/ I : PHOTO STORY/ ART : Filtro artístico/ SCN : Escena/ Q : Vídeo
Sensibilidad ISO	LOW, 200 - 25600 (1/3, paso de 1 EV)
Compensación de exposición	±5 EV (pasos de 1/3, 1/2, 1 EV)
Balance de blancos	
Tipo de producto	Dispositivo de captación de imagen
Configuración de modo	Automático/WB preajustado (7 ajustes)/WB personalizado/WB de un toque

Grabación	
Memoria	SD, SDHC, SDXC y Eye-Fi Compatible con UHS-I
Sistema de grabación	Grabación digital, JPEG (según la Norma de diseño para un sistema de archivos para cámaras (DCF)), datos RAW, Formato MP
Estándares aplicables	Exif 2,3, Digital Print Order Format (DPOF), PRINT Image Matching III, PictBridge
Sonido con imágenes fijas	Formato Wave
Vídeo	MPEG-4 AVC/H.264 / Motion JPEG
Audio	Estéreo, PCM a 48 kHz
Reproducción	
Modos de reproducción	Reproducción de una sola imagen/reproducción en primer plano/ visualización del índice/visualización del calendario
Accionamiento	
Modos de accionamiento	Fotografiado de una sola imagen, fotografiado secuencial, con disparador automático
Fotografiado secuencial	Hasta 10 fps (📷)
Disparador automático	Tiempo operativo: 12 s / 2 s / Personalizado
Función de ahorro de energía	Cambio al modo de reposo: 1 minuto; apagado: 4 horas Esta función puede personalizarse.
Flash externo	
Modo de control del flash	TTL-AUTO (modo de flash previo TTL)/MANUAL
Velocidad de sincronización	1/320 seg. o inferior (FL-LM2)
LAN inalámbrica	
Estándar compatible	IEEE 802,11b/g/n
Conector externo	
Multiconector (conector USB, conector AV)/microconector HDMI (tipo D)/Puerto accesorio/Conector del flash externo/Conector del micrófono	
Alimentación	
Batería	Batería de iones de litio ×1
Medidas/Peso	
Medidas	130,4 mm (An.) × 93,5 mm (Alt.) × 63,1 mm (Prof.) (excluyendo los salientes)
Peso	Aprox. 497 g (con la batería y la tarjeta)
Entorno de funcionamiento	
Temperatura	-10 °C - 40 °C (funcionamiento)/ -20 °C - 60 °C (almacenamiento)
Humedad	30% - 90% (funcionamiento)/10% - 90% (almacenamiento)
Resistente a salpicaduras	
Tipo	Equivalente a la publicación estándar IEC 529 IPX1 (bajo las condiciones de prueba de OLYMPUS)

HDMI, el logo HDMI y High-Definition Multimedia Interface son marcas comerciales o marcas registradas de HDMI Licensing LLC.

HDMI™
HIGH-DEFINITION MULTIMEDIA INTERFACE

■ FL-LM2

Número Guía	7 (ISO100), 10 (ISO200)
Ángulo de disparo	Cubre el ángulo de visión de un objetivo de 14 mm (28 mm en formato de 35 mm)
Medidas	Aprox. 44,3 mm (An.) × 33,5 mm (Alt.) × 52,5 mm (Prof.)
Peso	Aprox. 31 g
Resistente a salpicaduras	Tipo Equivalente a la publicación estándar IEC 529 IPX1 (bajo las condiciones de prueba de OLYMPUS)

■ Batería de iones de litio

Nº MODELO	BLN-1
Tipo de producto	Batería de iones de litio recargable
Tensión nominal	7,6 V CC
Capacidad nominal	1.220 mAh
Nº de cargas y descargas	Aprox. 500 veces (depende de las condiciones de uso)
Temperatura ambiente	0 °C - 40 °C (carga)
Medidas	Aprox. 36,0 mm (An.) × 15,4 mm (Alt.) × 50,2 mm (Prof.)
Peso	Aprox. 52 g

■ Cargador de batería de iones de litio

Nº MODELO	BCN-1
Entrada nominal	100 V - 240 V CA (50/60 Hz)
Salida nominal	8,7 V CC, 600 mA
Tiempo de carga	Aprox. 4 horas (a temperatura ambiente)
Temperatura ambiente	0 °C - 40 °C (funcionamiento) / -20 °C - 60 °C (almacenamiento)
Medidas	Aprox. 67 mm (An.) × 26 mm (Alt.) × 95,5 mm (Prof.)
Peso (sin cable de alimentación)	Aprox. 77 g

- El cable de CA suministrado con este dispositivo sirve únicamente para este dispositivo y no debe utilizarse con otros dispositivos. No utilice cables de otros dispositivos con este dispositivo.

ESPECIFICACIONES SUJETAS A CAMBIO SIN PREVIO AVISO NI OBLIGACIÓN A ELLO POR PARTE DEL FABRICANTE.

Precauciones de seguridad



PRECAUCIÓN

RIESGO DE DESCARGAS ELÉCTRICAS NO ABRIR



PRECAUCIÓN: PARA REDUCIR EL PELIGRO DE DESCARGA ELÉCTRICA, NO RETIRE LA TAPA (O LA PARTE POSTERIOR). EL INTERIOR NO CONTIENE PIEZAS SUSCEPTIBLES DE SER REPARADAS POR EL USUARIO. REMITA LA REPARACIÓN A PERSONAL DE SERVICIO ESPECIALIZADO OLYMPUS.



El signo de admiración dentro de un triángulo equilátero tiene como finalidad alertar al usuario de la existencia de importantes instrucciones de operación y mantenimiento en la documentación suministrada con el producto.



PELIGRO

Si el producto es utilizado sin observar la información representada bajo este símbolo, podría causar serias lesiones o muerte.



ADVERTENCIA

Si el producto es utilizado sin observar la información representada bajo este símbolo, podría causar serias lesiones o muerte.



PRECAUCIÓN

Si el producto es utilizado sin observar la información representada bajo este símbolo, podría causar lesiones personales menores, daños al equipo, o pérdida de datos importantes.

¡ADVERTENCIA!

PARA EVITAR EL RIESGO DE INCENDIO O DESCARGAS ELÉCTRICAS, NUNCA DESMONTE NI EXPONGA ESTE PRODUCTO AL AGUA NI LO UTILICE EN UN ENTORNO MUY HÚMEDO.

Precauciones Generales

Lea todas las instrucciones — Antes de utilizar este producto, lea todas las instrucciones de funcionamiento. Guarde todos los manuales y la documentación para futuras consultas.

Limpieza — Desconecte siempre el producto de la toma de corriente antes de limpiarlo. Para la limpieza use sólo un paño húmedo. Nunca use limpiadores líquidos o aerosoles, ni solventes orgánicos de ningún tipo para limpiar este producto.

Accesorios — Por su seguridad y para evitar daños al producto, utilice únicamente los accesorios recomendados por Olympus.

Agua y humedad — Para conocer las medidas de seguridad relativas al uso de productos resistentes a la intemperie, consulte las secciones sobre resistencia a la intemperie en sus respectivos manuales.

Ubicación — Para evitar daños, monte el producto sobre un trípode, caballete o soporte estable.

Fuentes de alimentación — Conecte este producto únicamente a la fuente de alimentación descrita en la etiqueta del producto.

Objetos extraños — Para evitar daños personales, nunca inserte objetos de metal en el producto.

Calentadores — Nunca utilice ni guarde este producto cerca de fuentes de calor, tales como radiadores, rejillas de calefacción, estufas o cualquier tipo de equipo o aparato generador de calor, incluidos los amplificadores estéreo.

Precauciones relativas a la manipulación del producto



ADVERTENCIA

- No utilice la cámara cerca de gases inflamables o explosivos.
- No utilice el flash ni el LED a corta distancia de las personas (bebés, niños pequeños, etc.).

Cuando dispare el flash, deberá mantener, por lo menos, una distancia de 1 m de la cara de los sujetos. El uso del flash a una distancia demasiado cercana a los ojos del sujeto podría causarle pérdida de visión momentánea.

- **Mantenga la cámara alejada de niños pequeños y animales domésticos.**

Utilice y guarde siempre la cámara fuera del alcance de los niños menores y mayores, para prevenir las siguientes situaciones de peligro que podrían causarles serias lesiones:

- Enredarse con la correa de la cámara, ocasionando asfixia.
- Ingerir accidentalmente una batería, tarjetas, u otras piezas pequeñas.
- Disparar el flash accidentalmente hacia sus propios ojos o hacia los ojos de otro niño.
- Lesionarse accidentalmente con las piezas móviles de la cámara.
- **No mire al sol ni a luces fuertes a través de la cámara.**
- **No utilice ni guarde la cámara en lugares polvorientos o húmedos.**
- **No cubra el flash con la mano mientras efectúa el disparo.**

PRECAUCIÓN

- **Interrumpa inmediatamente el uso de la cámara si percibe algún olor, ruido o humo extraño alrededor de la misma.**

Nunca retire las baterías con las manos descubiertas, ya que podría causar un incendio o quemarle las manos.

- **Nunca sujete ni utilice la cámara con las manos mojadas.**
- **No deje la cámara en lugares donde pueda estar sujeta a temperaturas extremadamente altas.**

Si lo hace puede provocar el deterioro de las piezas y, en algunas circunstancias, provocar que se prenda fuego.

No utilice el cargador si está cubierto (por ejemplo con una manta). Esto podría causar recalentamiento, resultando en incendio.

- **Manipule la cámara con cuidado para evitar una quemadura leve.**

Ya que la cámara contiene partes metálicas, el recalentamiento puede resultar en una quemadura de baja temperatura.

Preste atención a lo siguiente:

- Cuando utilice la cámara durante un largo período, ésta se recalentará. Si mantiene la cámara en este estado, podría causar una quemadura de baja temperatura.
- En lugares sujetos a temperaturas extremadamente bajas, la temperatura de la carcasa de la cámara puede ser más baja que la temperatura ambiente. Si es posible, póngase guantes cuando manipule la cámara en temperaturas bajas.

- **Tenga cuidado con la correa.**

Tenga cuidado con la correa cuando transporte la cámara. Podría engancharse en objetos sueltos y provocar daños graves.

Precauciones al manipular la batería

Siga estas importantes indicaciones para evitar que se produzcan fugas, recalentamientos, incendios o explosión de la batería, o que cause descargas eléctricas o quemaduras.

PELIGRO

- La cámara utiliza una batería de iones de litio especificada por Olympus. Cargue la batería con el cargador especificado. No utilice otros cargadores.
- Nunca caliente ni incinere las baterías.
- Tome precauciones al transportar o guardar las baterías a fin de evitar que entren en contacto con objetos metálicos, tales como alhajas, horquillas, cierres, etc.
- Nunca guarde las baterías en lugares donde queden expuestas a la luz solar directa o sujetas a altas temperaturas en el interior de un vehículo con calefacción, cerca de fuentes de calor, etc.
- Para evitar que ocurran fugas de líquido de las baterías o daños de sus terminales, siga cuidadosamente todas las instrucciones respectivas al uso de las baterías. Nunca intente desarmar una batería ni modificarla de ninguna manera, por soldadura, etc.
- Si el fluido de la batería penetrara en sus ojos, lávelos de inmediato con agua corriente fresca y limpia, y solicite atención médica inmediatamente.
- Siempre guarde las baterías fuera del alcance de los niños pequeños. Si un niño ingiere una batería accidentalmente, solicite atención médica inmediatamente.
- Si nota que el cargador emite humo, calor o un ruido u olor inusual, deje de utilizarlo inmediatamente y desenchufe el cargador de la toma de corriente y, a continuación, póngase en contacto con un distribuidor o centro de servicio autorizado.

ADVERTENCIA

- Conserve la batería siempre seca.
- Para evitar que ocurran fugas de líquido, recalentamiento de la batería, o que cause incendio o explosión, utilice únicamente la batería recomendada para el uso con este producto.
- Inserte la batería cuidadosamente, tal como se describe en el manual de instrucciones.
- Si las baterías recargables no han sido recargadas dentro del tiempo especificado, interrumpa la carga y no las utilice.

- No utilice una batería si está rajada o quebrada.
- Si se producen fugas de líquido, decoloración o deformación de la batería, o cualquier otra anomalía durante la operación, interrumpa el uso de la cámara.
- Si el fluido de la pila entrara en contacto con su ropa o con su piel, quítese la ropa y lave de inmediato la parte afectada con agua corriente fresca y limpia. Si el fluido quemara su piel, solicite atención médica inmediatamente.
- Nunca exponga la batería a fuertes impactos ni a vibraciones continuas.

PRECAUCIÓN

- Antes de colocarla, siempre inspeccione la batería atentamente para verificar si no hay fugas de líquido, decoloración, deformación o cualquier otra anomalía.
- La batería puede recalentarse durante el uso prolongado. Para evitar quemaduras menores, no la retire inmediatamente después de utilizar la cámara.
- Siempre retire la batería de la cámara antes de guardar la cámara por un largo tiempo.
- Esta cámara utiliza una batería de iones de litio especificada por Olympus. No utilice ningún otro tipo de batería. Para el uso seguro y correcto, lea cuidadosamente el manual de instrucción de la batería, antes de usarla.
- Si los terminales de la batería se humedecen o engrasan, los contactos de la cámara pueden resultar dañados. Limpie bien la batería con un paño seco antes de usarlo.
- Cargue siempre la batería antes de usarla por primera vez, o si no se ha utilizado la batería durante un período largo.
- Cuando opere la cámara con la batería en bajas temperaturas, trate de mantener la cámara y la batería de repuesto tan tibias como sea posible. La batería utilizada en temperaturas bajas puede ser recuperada después de ser climatizada en temperatura ambiente.
- El número de fotografías que se puede tomar puede variar dependiendo de las condiciones de la toma o de la batería.
- Antes de salir a un largo viaje, y especialmente si viaja al extranjero, adquiera baterías extras. Una batería recomendada puede ser difícil de conseguir durante el viaje.
- Cuando no vaya a utilizar la cámara durante un período prolongado, guárdela en un lugar fresco.
- Sírvase reciclar las baterías para ayudar a conservar los recursos del planeta. Cuando deseche las baterías en desuso, asegúrese de cubrir los terminales y siempre tenga en cuenta las regulaciones y leyes locales.

Precauciones al usar la función LAN inalámbrica

ADVERTENCIA

- **Apague la cámara en hospitales y otros lugares en los que haya equipos médicos.**
Las ondas de radio de la cámara pueden afectar negativamente los equipos médicos, causando averías que podrían dar lugar a accidentes.
- **Apague la cámara a bordo de aviones.**
El uso de dispositivos inalámbricos a bordo de aviones puede interferir con el manejo seguro de la aeronave.

Precaución sobre el ambiente de uso

- Para proteger la tecnología de alta precisión contenida en este producto, nunca deje la cámara en los lugares listados abajo, durante su uso o almacenamiento:
 - Lugares donde la temperatura y/o humedad sea(n) alta(s) o sufre(n) cambios extremos. Luz solar directa, playas, vehículos cerrados, o cerca de fuentes de calor (estufas, radiadores, etc.) o humidificadores.
 - En ambientes arenosos o polvorientos.
 - Cerca de productos inflamables o explosivos.
 - En lugares húmedos, tales como cuartos de baño o bajo la lluvia. Cuando utilice productos diseñados a prueba de la intemperie, lea también sus manuales.
 - En lugares propensos a fuertes vibraciones.
- Jamás deje caer la cámara ni la someta a fuertes impactos o vibraciones.
- Cuando la cámara está montada en un trípode, ajuste la posición de la cámara con la cabeza del trípode. No gire la cámara.
- No deje la cámara apuntada directamente al sol. Esto podría producir daños al objetivo o a la cortina del obturador, fallos en el color, imágenes fantasma en el dispositivo de captación de imagen, o incluso puede causar un incendio.
- No refleje luz en el interior a través del visor. De no observar esta precaución, podrían quemarse las imágenes.
- No toque los contactos eléctricos de las cámaras ni de las lentes intercambiables. No olvide colocar la tapa de la cámara cuando retire el objetivo.

- Antes de guardar la cámara por un largo tiempo, retire la batería. Seleccione un lugar fresco y seco para guardarla a fin de evitar la condensación o formación de moho en el interior de la cámara. Después de un tiempo de almacenamiento, pruebe la cámara, encendiéndola y presionando el botón disparador, para asegurarse de que está funcionando normalmente.
- La cámara puede funcionar mal si se utiliza en un lugar donde esté sometida a campos magnéticos/electromagnéticos, ondas de radio, o altos voltajes, como por ejemplo cerca de televisores, hornos microondas, juegos de vídeo, altavoces, monitores de gran tamaño, torres de televisión o radio, o torres de transmisión. En tales casos, apague la cámara y vuélvala a encender antes de seguir operándola.
- Observe siempre las restricciones del ambiente de funcionamiento descritas en el manual de la cámara.
- No toque ni limpie directamente el dispositivo de captación de imagen de la cámara.

Monitor

La pantalla en la parte trasera de la cámara es un monitor LCD.

- En el caso poco probable de que se rompa el monitor, no ingiera el cristal líquido. Cualquier resto de material adherido a sus manos, pies o ropa debe ser aclarado inmediatamente con agua.
- Un rayo de luz puede aparecer en la parte superior/inferior del monitor, pero esto no es un fallo.
- Cuando se visualiza un objeto diagonalmente en la cámara, los bordes pueden aparecer en zigzag en el monitor. Esto no es un fallo; y será menos notorio en el modo de reproducción.
- En lugares sometidos a bajas temperaturas, el monitor puede tardar más tiempo en encenderse o su color puede cambiar temporalmente. Cuando use la cámara en lugares extremadamente fríos, sería una buena idea colocarla ocasionalmente en lugares cálidos. La deficiente iluminación del monitor debido a bajas temperaturas se recuperará a temperaturas normales.
- El monitor está hecho con tecnología de alta precisión. Sin embargo, pueden aparecer constantemente puntos de luz negros o brillantes en el monitor. Debido a sus características o al ángulo en el cual está visualizando el monitor, el punto puede no ser uniforme en color y brillo. Esto no es una anomalía.

Objetivos

- No introducir en agua ni salpicar con agua.
- No dejar caer, ni ejercer fuerza sobre el objetivo.
- No sujetar las partes móviles del objetivo.
- No tocar directamente la superficie del objetivo.
- No tocar directamente los puntos de contacto.
- Evitar los cambios súbitos de temperatura.

Avisos legales y otros

- Olympus no asume la responsabilidad ni ofrece garantías con respecto a cualquier daño o beneficio que pudiera surgir del uso legal de esta unidad o cualquier petición de una tercera persona, que sea causada por el uso inapropiado de este producto.
- Olympus no asume la responsabilidad ni ofrece garantías con respecto a cualquier daño o beneficio que pudiera surgir del uso legal de esta unidad, que sea causado por el borrado de datos de imágenes.

Descargo de responsabilidad de garantías

- Olympus no asume la responsabilidad ni ofrece garantías, escritas o implícitas, con respecto al contenido de este material escrito o del software, ni tampoco en ningún caso asumirá la responsabilidad por ninguna garantía implicada en la comercialización o conveniencia para algún propósito particular, o algún perjuicio consecuente, fortuito o indirecto (que incluye, pero no se restringe a los perjuicios causados por pérdida de beneficios comerciales, interrupciones comerciales y pérdidas de informaciones comerciales) que pudiera surgir del empleo o incapacidad de uso de este material escrito, del software o del equipo. Algunos países no permiten la exclusión o limitación de responsabilidad por perjuicios consecuentes o fortuitos, de manera que las limitaciones anteriormente mencionadas puedan no ser aplicables a Ud.
- Olympus se reserva todos los derechos de este manual.

Advertencia

El fotografiado no autorizado o el uso de material protegido por los derechos de autor puede violar las leyes aplicables de los derechos de autor. Olympus no asume ninguna responsabilidad por el fotografiado no autorizado, por el uso, u otros actos que violen los derechos de los propietarios de tales derechos de autor.

Aviso sobre la protección de los derechos de autor

Todos los derechos están reservados. Ninguna parte de este material escrito o del software podrá ser reproducida o utilizada de ninguna forma ni bajo ningún medio, electrónico o mecánico, incluyendo el fotocopiado y la grabación o el uso de cualquier tipo de sistema de almacenamiento y recuperación de información sin la autorización previa y por escrito de Olympus. No se asume ninguna responsabilidad con respecto al uso de la información contenida en este material escrito o en el software, ni por perjuicios resultantes del uso de la información en estos contenidos. Olympus se reserva el derecho de modificar las características y el contenido de esta publicación o del software sin aviso previo ni obligación alguna.

Aviso FCC

Este equipo ha sido probado y cumple con los límites de los dispositivos digitales Clase B, de acuerdo al Apartado 15 de las Reglamentaciones FCC. Estos límites están diseñados para suministrar protección razonable contra interferencia perjudicial en una instalación residencial. Este equipo puede generar, emplear e irradiar energía de radiofrecuencia que puede causar interferencia perjudicial en las comunicaciones de radio si no es instalado y empleado de acuerdo con las instrucciones. Sin embargo, no se garantiza que no se produzca interferencia en una instalación particular. Si este equipo causa interferencia perjudicial en la recepción de radio o televisión, la cual puede ser determinada conectando y desconectando el equipo, se recomienda al usuario que intente corregir la interferencia empleando una o más de las siguientes medidas:

- Reoriente o reubique la antena receptora.
- Aumente la distancia que separa el equipo y el receptor.
- Enchufe el equipo en un tomacorriente de un circuito eléctrico distinto al del receptor.
- Consulte al distribuidor o a un técnico experto en radio y televisión para obtener ayuda.
- Sólo debe usarse el cable USB suministrado por OLYMPUS para conectar la cámara a ordenadores personales con puerto USB.

Precaución FCC

Cualquier cambio o modificación no autorizados expresamente por la entidad responsable del cumplimiento normativo podría anular la licencia del usuario para manejar el equipo.

Este transmisor no debe colocarse ni operarse en el mismo lugar ni en conjunción con ningún otro transmisor o antena.

Este aparato cumple con los límites de exposición a la radiación de la FCC/IC (Comisión Federal de Comunicaciones de los Estados Unidos) establecidos para un entorno no controlado, y cumple las Directrices de Exposición a la radiofrecuencia (RF) de la FCC, que aparecen en el Suplemento C de OET65, así como la cláusula RSS-102 de las normas de Exposición a la radiofrecuencia (RF) de la IC. Este aparato posee niveles muy bajos de energía RF, por lo que se considera que cumple con la tasa de absorción específica (SAR, por sus siglas en inglés) sin necesidad de efectuar pruebas.

Precaución con el uso de la batería recargable y cargador de batería

Se recomienda enfáticamente usar solamente la batería recargable y cargador de batería especificados, que se disponen con esta cámara como accesorios originales Olympus.

El uso de una batería recargable y/o cargador de batería que sean originales, puede resultar en incendios o lesiones personales, debido a la fuga de fluido, calentamiento, encendido o daños a la batería. Olympus no asume ninguna responsabilidad por accidentes y daños debido al uso de una batería o cargador de batería que no sean accesorios originales Olympus.

Para los clientes de Norteamérica, Centroamérica, Sudamérica y el Caribe

Declaración de conformidad

Número de modelo : E-M1

Nombre comercial : OLYMPUS

Entidad responsable: **OLYMPUS IMAGING AMERICA INC.**

Dirección : 3500 Corporate Parkway, P. O. Box 610, Center Valley, PA 18034-0610, USA

Número de teléfono : 484-896-5000

Se ha probado su cumplimiento con las normas FCC

PARA USO DOMESTICO O COMERCIAL

Este aparato cumple con la Parte 15 de la normativa FCC y con los estándares industriales RSS exentos de licencia de Canadá. La operación se encuentra sujeta a las dos condiciones siguientes:

- (1) Este dispositivo podría no causar interferencia perjudicial.
- (2) Este dispositivo debe aceptar cualquier interferencia que se reciba, incluyendo aquellas interferencias que pueden provocar un funcionamiento no deseado.

GARANTÍA LIMITADA DE OLYMPUS EN AMÉRICA – PRODUCTOS DE OLYMPUS IMAGING AMERICA INC.

Olympus garantiza que el(los) producto(s) de imagen Olympus® y los accesorios Olympus® relacionados (individualmente un "Producto" y colectivamente los "Productos"), estarán libres de defectos en materiales y mano de obra, bajo un uso y servicio normal durante un período de un (1) año desde la fecha de la compra.

Si algún Producto resulta defectuoso durante el periodo de garantía de un año, el cliente deberá devolver el Producto defectuoso al centro de reparaciones autorizado y designado por Olympus conforme al procedimiento establecido a continuación (Véase "QUÉ HACER CUANDO SE NECESITA DE UN SERVICIO").

Olympus, a su exclusiva discreción, reparará, repondrá o ajustará el Producto defectuoso y correrá con los gastos, siempre y cuando la investigación de Olympus y la inspección realizada en fábrica revelen que (a) tal defecto se produjo en circunstancias de uso normales y apropiadas, y (b) el Producto está cubierto por esta garantía limitada.

La reparación, la reposición o el ajuste de Productos defectuosos será la única obligación de Olympus y el único remedio que el cliente puede exigir por el presente documento. La reparación o la reposición de un Producto no extenderán el periodo de garantía del producto provisto aquí, a no ser que la ley así lo ordene. Salvo que lo prohíba la ley, el cliente será responsable y pagará el envío de los Productos al centro de reparaciones designado por Olympus. Olympus no estará obligado a efectuar servicios de mantenimiento preventivo, instalación, desinstalación o mantenimiento. Olympus se reserva el derecho a (i) utilizar piezas reacondicionadas, restauradas, y/o usadas que puedan repararse (que cumplan con los criterios de garantía de calidad de Olympus), para las reparaciones en garantía o de cualquier otro tipo, y (ii) realizar cualquier diseño interno o externo y/o aplicar cambios en o

a sus productos, sin ninguna responsabilidad de incorporar tales cambios en o a los Productos.

ASPECTOS NO INCLUIDOS EN ESTA GARANTÍA LIMITADA

Los aspectos no incluidos en esta garantía limitada y no garantizados de ninguna forma por Olympus, ya sea expresa, implícita o reglamentaria, son los siguientes:

- (a) productos y accesorios no fabricados por Olympus y/o que no tengan la etiqueta de la marca "OLYMPUS" (la cobertura de la garantía para productos y accesorios de otros fabricantes que puedan ser distribuidos por Olympus, es responsabilidad del fabricante respectivo de tales productos y accesorios, conforme a los términos y la duración de las garantías de tales fabricantes);
- (b) cualquier Producto que haya sido desmontado, reparado, manipulado, alterado, cambiado o modificado por personas que no pertenezcan al personal de servicio autorizado de Olympus, a menos que dichas operaciones se hayan realizado con el consentimiento escrito de Olympus;
- (c) defectos o daños en los Productos resultantes de desgaste, rotura, mal uso, abuso, negligencia, lijado, aplicación de líquidos, impactos, almacenamiento inadecuado, falta de desempeño de los elementos de mantenimiento y correspondientes al operario programados, pérdidas del fluido de la pila, uso de elementos consumibles, suministros o accesorios de marcas distintas a "OLYMPUS", o uso de los Productos junto con dispositivos no compatibles;
- (d) programas de software;
- (e) suministros y elementos consumibles (incluyendo pero sin limitarse a lámparas, tinta, papel, película, impresiones, negativos, cables y pilas); y/o
- (f) Productos que no contengan un número de serie Olympus grabado y colocado válidamente, excepto en el caso de modelos en los que Olympus no coloca ni graba números de serie.

- (g) Productos enviados, entregados, comprados o vendidos por distribuidores ubicados fuera de Norteamérica, Centroamérica, Sudamérica y el Caribe; y/o
- (h) Productos que no han sido diseñados o autorizados para venderse en Norteamérica, Centroamérica, Sudamérica o el Caribe (es decir, productos adquiridos en el mercado gris).

DESCARGO DE GARANTÍA; LIMITACIÓN DE DAÑOS Y PERJUICIOS; AFIRMACIÓN DE ACUERDO DE GARANTÍA COMPLETO; BENEFICIARIOS PREVISTOS EXCEPTUANDO LA GARANTÍA LIMITADA ESTABLECIDA ANTERIORMENTE, OLYMPUS NO REALIZA Y RECHAZA LAS DEMÁS REPRESENTACIONES, GARANTÍAS Y CONDICIONES RELACIONADAS CON LOS PRODUCTOS, YA SEAN DIRECTAS O INDIRECTAS, EXPRESAS O IMPLÍCITAS, O SURGIDAS POR EFECTO DE CUALQUIER REGLAMENTO, ORDENANZA, USO COMERCIAL O SIMILAR, INCLUYENDO PERO SIN LIMITARSE A CUALQUIER GARANTÍA O REPRESENTACIÓN RELATIVA A LA ADECUACIÓN, DURABILIDAD, DISEÑO, FUNCIONAMIENTO O CONDICIÓN DE LOS PRODUCTOS (O DE CUALQUIER PARTE DE LOS MISMOS) O A LA COMERCIABILIDAD DE LOS PRODUCTOS O SU ADECUACIÓN A UNA FINALIDAD CONCRETA, O RELACIONADA CON LA INFRACCIÓN DE CUALQUIER PATENTE, DERECHO DE AUTOR U OTRO DERECHO DEL PROPIETARIO UTILIZADO O INCLUIDO EN LAS MISMAS. SI SE APLICA ALGUNA GARANTÍA EN VIRTUD DE LA LEY, SU DURACIÓN SE LIMITARÁ A LA DE ESTA GARANTÍA LIMITADA.

ES POSIBLE QUE ALGUNOS ESTADOS NO RECONOZCAN LA RENUNCIA O LIMITACIÓN DE LAS GARANTÍAS Y/O LA LIMITACIÓN DE RESPONSABILIDAD, DE MANERA QUE LAS ANTERIORES RENUNCIAS Y EXCLUSIONES PUEDEN NO SER DE APLICACIÓN.

SEGÚN EL ESTADO, ES POSIBLE QUE EL CLIENTE TENGA TAMBIÉN DERECHOS Y SOLUCIONES DIFERENTES Y/O ADICIONALES. EL CLIENTE RECONOCE Y ACEPTA QUE OLYMPUS NO SERÁ RESPONSABLE POR LOS DAÑOS QUE PUEDA SUFRIR EL CLIENTE COMO CONSECUENCIA DE UN ENVÍO TARDÍO, FALLOS EN EL PRODUCTO, DISEÑO, SELECCIÓN O PRODUCCIÓN DEL PRODUCTO, PÉRDIDA O MENOSCABO DE IMÁGENES O DATOS, O POR CUALQUIER OTRA CAUSA, YA ESTÉ DICHA RESPONSABILIDAD ESTABLECIDA EN UN CONTRATO, POR DAÑO EXTRA CONTRACTUAL (INCLUYENDO NEGLIGENCIA Y RESPONSABILIDAD ESTRUCTIVA DEL PRODUCTO) O SIMILAR. EN NINGÚN CASO OLYMPUS SERÁ RESPONSABLE POR DAÑOS INDIRECTOS, ACCIDENTALES, RESULTANTES O ESPECIALES DE CUALQUIER TIPO (INCLUYENDO, SIN LÍMITES, LAS PÉRDIDAS

DE BENEFICIOS O LA IMPOSIBILIDAD DE USO), SIN IMPORTAR QUE OLYMPUS DEBA O NO SER CONSCIENTE DE LA POSIBILIDAD DE DICHAS PÉRDIDAS O DAÑOS POTENCIALES.

Las representaciones y garantías hechas por cualquier persona, incluyendo pero sin limitarse a los concesionarios, representantes, personal de ventas o agentes de Olympus, que sean incoherentes o entren en conflicto con o además de los términos de esta garantía limitada, no serán vinculantes para Olympus a menos que se establezcan por escrito y estén aprobadas expresamente por un directivo autorizado de Olympus.

Esta garantía limitada es la declaración completa y exclusiva de garantía que Olympus acepta ofrecer con respecto a los Productos, y sustituye a cualquier otro acuerdo, interpretación, propuesta y comunicación, oral o escrito, anterior o contemporáneo, relativo al tema que nos ocupa.

Esta garantía limitada es exclusivamente en beneficio del cliente original, y no puede transferirse ni asignarse.

QUÉ HACER CUANDO SE NECESITA ALGÚN SERVICIO

El cliente debe ponerse en contacto con el Equipo de Soporte al Consumidor de Olympus de la región correspondiente para coordinar la entrega del Producto para su reparación. Para contactar con el Equipo de Soporte al Consumidor de Olympus en su región, visite las siguientes páginas o llame a los siguientes números:

Canadá:

www.olympuscanada.com/repair / 1-800-622-6372

Estados Unidos:

www.olympusamerica.com/repair / 1-800-622-6372

América Latina:

www.olympusamericalatina.com

El cliente debe copiar o transferir todas las imágenes o demás datos guardados en el Producto a algún otro medio de almacenamiento de imágenes o datos antes de enviar el Producto a Olympus para su reparación.

EN NINGÚN CASO OLYMPUS SERÁ RESPONSABLE DE ALMACENAR, GUARDAR O MANTENER IMÁGENES O DATOS ALMACENADOS EN UN PRODUCTO QUE HAYA RECIBIDO PARA SU REPARACIÓN, NI EN PELÍCULAS CONTENIDAS EN PRODUCTOS RECIBIDOS PARA SU REPARACIÓN; IGUALMENTE, OLYMPUS TAMPOCO SERÁ RESPONSABLE POR DAÑOS EN EL CASO DE QUE SE PIERDAN O DETERIOREN IMÁGENES

O DATOS DURANTE LA REPARACIÓN (INCLUYENDO, SIN LÍMITES, DAÑOS DIRECTOS, INDIRECTOS, ACCIDENTALES, RESULTANTES O ESPECIALES, PÉRDIDA DE BENEFICIOS O IMPOSIBILIDAD DE USO), SIN IMPORTAR QUE OLYMPUS DEBA O NO SER CONSCIENTE DE LA POSIBILIDAD DE DICHAS PÉRDIDAS O DAÑOS POTENCIALES.

El cliente debe empaquetar con cuidado el Producto usando abundante material de relleno acolchado para prevenir daños durante el transporte. Una vez que el Producto haya sido debidamente empaquetado, envíe el paquete a Olympus o al centro de reparaciones autorizado por Olympus indicado por el Equipo de Soporte al Consumidor de Olympus respectivo.

Al enviar Productos para su reparación, el paquete debe incluir los siguientes elementos:

- 1) Un recibo de ventas donde se indique la fecha y el lugar de compra. No se aceptarán recibos manuscritos;
- 2) Copia de esta garantía limitada **en el que figure el número de serie del Producto correspondiente al número de serie que aparece grabado en el Producto** (a no ser que se trate de un modelo en el que Olympus no graba ni registra números de serie);
- 3) Una descripción detallada del problema; y
- 4) Impresiones de prueba, negativos, impresiones digitales (o archivos en disco), si se encuentran disponibles y están relacionados con el problema.

GUARDE COPIAS DE TODOS LOS DOCUMENTOS. Ni Olympus ni el centro de reparaciones autorizado por Olympus serán responsables de la pérdida o la destrucción de los documentos durante el transporte. Una vez completado el servicio, se le devolverá el Producto por correo con franqueo pagado.

PRIVACIDAD

Cualquier información que usted provea para procesar su reclamación de garantía se tratará de manera confidencial, y sólo se utilizará y se revelará a efectos del procesamiento y la ejecución de los servicios de reparación contemplados por la garantía.

Para los clientes de Europa



La marca "CE" indica que este producto cumple con los requisitos europeos sobre protección al consumidor, seguridad, salud y protección del medio ambiente. Las cámaras con la marca "CE" están destinadas a la venta en Europa.

Por el presente documento, Olympus Imaging Corp. y Olympus Europe SE & Co. KG declaran que este E-M1 cumple los requisitos esenciales y demás cláusulas relevantes de la Directiva 1999/5/EC.

Para más detalles visite:

<http://www.olympus-europa.com/>
Este símbolo [un contenedor de basura tachado con una X en el Anexo IV de WEEE] indica que la recogida de basura de equipos eléctricos y electrónicos deberá tratarse por separado en los países de la Unión Europea.

No tire este equipo a la basura doméstica.

Para el desecho de este tipo de equipos utilice los sistemas de devolución al vendedor y de recogida que se encuentren disponibles.

Este símbolo [Directiva 2006/66/EC Anexo II sobre contenedores] indica que se deben separar las pilas usadas en los países de la UE.

Por favor no tire las pilas en la basura normal.

Por favor utilice los sistemas de reciclaje que existan en su país para tirar las pilas.



Condiciones de la garantía

En el caso improbable de que su producto resulte ser defectuoso a pesar de haber sido utilizado correctamente (en conformidad con el manual de instrucciones impreso suministrado con el producto) durante el periodo de garantía aplicable en su país, y de haber sido adquirido en un distribuidor autorizado de Olympus en el área comercial de OLYMPUS EUROPA SE & Co. KG según lo estipulado en el sitio web: <http://www.olympus-europa.com>, el producto será reparado o, a discreción de Olympus, reemplazado gratuitamente. Para que Olympus pueda proveerle los servicios de garantía solicitados a su entera satisfacción y lo antes posible, por favor tenga en cuenta la información y las instrucciones indicadas a continuación:

1. Para tramitar las reclamaciones pertinentes a esta garantía, siga las instrucciones indicadas en <http://consumer-service.olympus-europa.com> para el registro y el seguimiento (este servicio no está disponible en todos los países) o lleve el producto, la factura original correspondiente o el recibo de la compra y el Certificado de Garantía relleno al distribuidor donde se efectuó la compra o a cualquier otro centro de servicio de Olympus en el área comercial de OLYMPUS EUROPA SE & Co. KG según las indicaciones que aparecen en el sitio web: <http://www.olympus-europa.com>, antes de que venza el periodo de garantía aplicable en su país.
2. Por favor, asegúrese de que su Certificado de Garantía esté debidamente cumplimentado por Olympus o por un distribuidor o centro de servicio autorizado. Para ello, asegúrese de que en los espacios correspondientes figuren su nombre, el nombre del distribuidor, el número de serie, y el año, el mes y la fecha de compra, o de que la factura original o el recibo de la compra (con la indicación del nombre del distribuidor, la fecha de la compra y el tipo de producto) esté adjuntado a su Certificado de Garantía.
3. Dado que este Certificado de Garantía no será reemitido, guárdelo en un lugar seguro.
4. Tenga en cuenta que Olympus no asumirá ningún riesgo ni correrá con ningún gasto incurrido en el transporte del producto al distribuidor o al centro de servicio autorizado de Olympus.
5. Esta Garantía no cubre los siguientes casos, en los que usted tendrá que pagar el coste de las reparaciones correspondientes, incluso las de aquellos defectos que se produzcan dentro del periodo de garantía mencionado arriba.
 - a. Cualquier defecto que se derive de un uso inapropiado (como por ejemplo la ejecución de una operación no mencionada en el manual de instrucciones, etc.).
 - b. Cualquier defecto debido a reparaciones, modificaciones, limpiezas, etc., llevadas a cabo por personas ajenas a Olympus o a un centro de servicio autorizado por Olympus.
 - c. Cualquier defecto o daño que suceda debido al transporte, a una caída, a un impacto, etc., tras la compra del producto.
 - d. Cualquier defecto o daño debido a fuegos, terremotos, inundaciones, rayos, otros desastres naturales, contaminación medioambiental o fuentes de corriente irregulares.
 - e. Cualquier defecto que se derive de un almacenamiento negligente o inapropiado (como por ejemplo en condiciones de temperatura o humedad elevadas, o junto a repelentes de insectos tales como naftalina, o junto a drogas perjudiciales, etc.), o de un mantenimiento inapropiado, etc.
 - f. Cualquier defecto debido al agotamiento de las baterías, etc.
 - g. Cualquier defecto causado por arena, barro, agua, etc. que se haya introducido en el interior de la carcasa del producto.
6. La única responsabilidad de Olympus conforme a esta Garantía se limitará a la reparación o la reposición del producto. Conforme a esta Garantía, queda excluida cualquier responsabilidad por daños o pérdidas indirectos o de carácter secundario de cualquier tipo incurridos o sufridos por el cliente debido a un defecto del producto, y en particular cualquier pérdida o daño causado a cualquier objetivo, película, o demás equipos o accesorios utilizados con el producto, o cualquier pérdida resultante de un retraso en la reparación o de la pérdida de datos. Las disposiciones legales obligatorias no se ven afectadas por esta cláusula.

Para clientes de México

La operación de este equipo esta sujeta a las siguientes dos condiciones:

- (1) es posible que este equipo o dispositivo no cause interferencia perjudicial y (2) este equipo o dispositivo debe aceptar cualquier interferencia, incluyendo la que pueda causar su operación no deseada.

Marcas comerciales

- Microsoft y Windows son marcas registradas de Microsoft Corporation.
- Macintosh es una marca comercial de Apple Inc.
- El logotipo de SDXC es una marca comercial de SD-3C, LLC.
- Eye-Fi es una marca comercial de Eye-Fi Inc.
- La función "Shadow Adjustment Technology" (Tecnología de Ajuste de Sombras) contiene tecnologías patentadas de Apical Limited. 
apical
- Micro Four Thirds, Four Thirds, y los logotipos de Micro Four Thirds y Four Thirds son marcas comerciales o marcas comerciales registradas de OLYMPUS IMAGING Corporation en Japón, los Estados Unidos, los países de la Unión Europea y otros países.
- "PENPAL" se utiliza en referencia al OLYMPUS PENPAL.
- Wi-Fi es una marca comercial registrada de Wi-Fi Alliance. 
- El logotipo Wi-Fi CERTIFIED (CERTIFICADO Wi-Fi) es una marca de certificación de la Wi-Fi Alliance.
- Las normas para sistemas de archivos de cámara referidas en este manual son las "Normas de Diseño para Sistema de Archivos de Cámara/DCF" estipuladas por la Asociación de Industrias Electrónicas y de Tecnología de Información de Japón (JEITA).
- Todos los demás nombres de compañías y productos son marcas registradas y/o marcas comerciales de sus respectivos propietarios.

THIS PRODUCT IS LICENSED UNDER THE AVC PATENT PORTFOLIO LICENSE FOR THE PERSONAL AND NONCOMMERCIAL USE OF A CONSUMER TO (i) ENCODE VIDEO IN COMPLIANCE WITH THE AVC STANDARD ("AVC VIDEO") AND/OR (ii) DECODE AVC VIDEO THAT WAS ENCODED BY A CONSUMER ENGAGED IN A PERSONAL AND NON-COMMERCIAL ACTIVITY AND/OR WAS OBTAINED FROM A VIDEO PROVIDER LICENSED TO PROVIDE AVC VIDEO. NO LICENSE IS GRANTED OR SHALL BE IMPLIED FOR ANY OTHER USE. ADDITIONAL INFORMATION MAY BE OBTAINED FROM MPEG LA, L.L.C. SEE [HTTP://WWW.MPEGLA.COM](http://WWW.MPEGLA.COM)











Es posible que el software en esta cámara incluya software de terceros. Cualquier software de terceros está sujeto a los términos y condiciones, impuestas por los dueños o portadores de licencia

del software, bajo las cuales se le suministra dicho software.

Esos términos y otros avisos de software provenientes de terceros, si hay alguno, los puede encontrar en el archivo PDF de avisos de software, el cual viene incluido en el CD-ROM o puede encontrar esta información en <http://www.olympus.co.jp/en/support/imgsd/digicamera/download/notice/notice.cfm>

Para cada versión se han añadido/modificado las siguientes funciones por la actualización de firmware.





Adiciones/modificaciones por la versión 2.0 del firmware

















Menú Guiado (ajuste en varias guías)	28
Fotografía Live Composite	41
Modo Fotografía (teleconvertidor de vídeo con los ajustes de filtro artístico)	43
Efecto vídeo (se ha añadido  Pel. antigua)	43
Filtro artístico (se ha añadido  Vintage] y  Color Parcial])	44
Modo de escena (se ha añadido  Barrido)	46
PHOTO STORY (se ha añadido  Ampliar/Reducir],  Layout] y  Proyecto en curso) (Term. desp./función de reanudación))	48
Marco de zoom AF (se ha añadido proporción de zoom ×3)	56
Disparador automático (se ha añadido [Cada fotograma AF] a  Autodisparador personaliz.)	57
Generador Color (se ha añadido la función de botón MENU)	60
Fotografía HDR (compensación de exposición para [HDR1] y [HDR2])	60
Compensación trapezoidal	86
 Lock]	96
[Modo USB]	96
 Limitador volumen]	100
[Velocidad zoom electrónico]	101

Adiciones/modificaciones por la versión 3.0 del firmware

 Secuencial H] (9fps con ajuste C-AF)	167
--	-----

Adiciones/modificaciones por la versión 4.0 del firmware

Pantalla del monitor al disparar	167
Estabilizador de imagen (ajustes de vídeo modificados)	168
Modo de fotografía (se ha añadido  Subacuático)	168
Modos de grabación (vídeos)	169
Fotografiado antigolpes/silencioso (Elevac. Espejo  /Silenc. 	170
Fotografiado secuencial/Disparador automático (se ha modificado  / 	171
Horquillado (se ha añadido [Focus BKT])	172
Apilado de enfoque	173
Disparo a intervalos (se ha añadido [Ajustes de vídeo])	173
Compensación trapezoidal	173
Grabación de sonido de vídeo mediante una grabadora IC	174
Ajustes de peaking (ajuste de color/intensidad)	174

 AF/MF	Se ha añadido [Bloqueo de MF]	174
 Release/ 	Se ha añadido [ L fps], [ H fps] y [Estabil Imag.]	175
 Disp/  /PC	Se ha modificado [ Ajuste Info], [Extend. LV], [Ampliar rango din. LV] y [Ajustes de peaking] Se ha añadido [Menú Recordar]	175
 Exp/  /ISO	Se ha modificado [Elevac. [♦]]	176
 Video	Se ha añadido [Enlace grab. PCM ], [Ajustes cód. tiempo], [ Ajuste Info] y [ Función de disparo]	176
 Visor electrónico integrado	Se ha modificado [ Ajuste Info] Se ha añadido [Visor óptico simulado]	177
Función de botón		177
OI.Share (compatible con la versión 2.6)		177
OLYMPUS Capture (compatible con la versión 1.1)		177
Ajustes predeterminados		178

Adiciones/modificaciones por la versión 3.0 del firmware

[Secuencial H] (9fps con ajuste C-AF)

Gracias a una mejora en la tecnología de rastreo de C-AF (AF continuo), 9fps es compatible con la toma secuencial H () con ajuste C-AF.

Adiciones/modificaciones por la versión 4.0 del firmware

Pantalla del monitor al disparar

Se han añadido los iconos del fotografiado antigolpes, el fotografiado silencioso y el visor óptico simulado para visualizarlos en el monitor durante la toma.

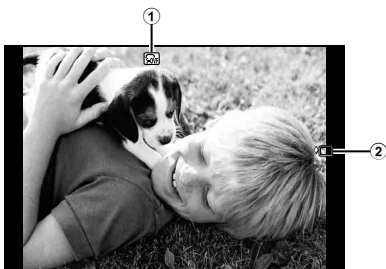

- ① Visor óptico simulado P. 177
- ② Elevac. Espejo[↑]/Silenc.[♥]P. 170

Pantalla del monitor en el modo de vídeo

La información sobre la toma se muestra en el monitor en el modo de vídeo.

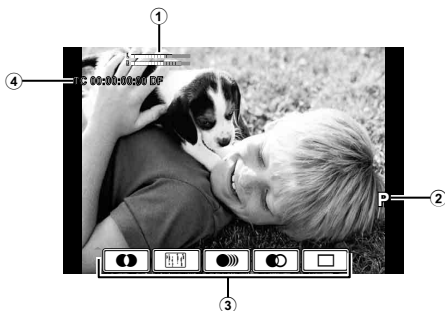

- ① Medidor del nivel de grabación.....P. 76, 100
- ② Modo de fotografiado.....P. 71
- ③ Efecto de vídeo.....P. 42
- ④ Código de tiempo.....P. 176

Estabilizador de imagen (ajustes de vídeo modificados)

Se ha modificado la función de estabilizador de imagen (P. 68) para vídeo.

Vídeo	OFF	Estabilización Vídeo Off	El estabilizador de imagen está desactivado.
	M-IS1	E.I. en todas direcciones	La cámara utiliza tanto la corrección del desplazamiento de sensor (VCM) como la corrección electrónica.
	M-IS2	E.I. en todas direcciones	La cámara utiliza la corrección del desplazamiento de sensor (VCM) solamente. No se usa la corrección electrónica.

[Estabil Imag.] en el Menú de disparo 2 se ha desplazado a los menús personalizados (MENU → →).

Modo Fotografía (se ha añadido [Subacuático])

El ajuste [Subacuático] se ha añadido al modo de fotografía (P. 70).

Subacuático	Produce colores vívidos adecuados para la fotografía subacuática.
--------------------	---

Notas

- Se recomienda ajustar [+Bal.Blanc.] en los menús personalizados (MENU → →) en [Off] cuando se realizan tomas con el ajuste [Subacuático] (P. 98).

Modos de grabación (vídeos)









Se han cambiado los modos de calidad de imagen de vídeo (P. 72).

- 1 Ajuste el dial de modo en .
- 2 Pulse el botón **OK** para visualizar el Control Live y, con el dial trasero, seleccione un modo de calidad de imagen de vídeo.



Modo de calidad de imagen de vídeo

- 3 Seleccione un elemento con el dial delantero.
 - Para cambiar los ajustes en los modos de calidad de imagen, pulse el botón **INFO** y cambie los ajustes con el dial trasero.

Modo de grabación	Aplicación	Ajustes que puede cambiar
MOV  FHD  30p (Full HD Fine 30p)*1	Ajuste 1	Frecuencia de fotogramas
MOV  FHD  30p (Full HD Normal 30p)*1	Ajuste 2	Frecuencia de fotogramas
MOV  HD  30p (HD Fine 30p)*1	Ajuste 3	Frecuencia de fotogramas
MOV  HD  30p (HD Normal 30p)*1	Ajuste 4	Frecuencia de fotogramas
HD (1280×720, Motion JPEG)*2	Para la reproducción o edición en ordenador	—
SD (640×480, Motion JPEG)*2	Para la reproducción o edición en ordenador	—

*1 Formato de archivo: MPEG-4 AVC/H.264. Los archivos pueden tener un tamaño de hasta 4 GB. Los vídeos individuales pueden ser de hasta 29 minutos de duración.

*2 Los archivos pueden tener un tamaño de hasta 2 GB.

- Cuando la salida de vídeo está ajustada en PAL, una frecuencia de fotogramas de 30p pasará a ser de 25p.
- Dependiendo del tipo de tarjeta utilizado, la grabación podría finalizar antes de alcanzar la longitud máxima.

- 4 Pulse el botón **OK** para guardar los cambios.

Fotografiado antigolpes/fotografiado silencioso (Elevac. Espejo[♦]/Silenc.[♥])

Fotografiado sin las vibraciones causadas por el accionamiento del botón disparador (Elevac. Espejo[♦])

Para evitar que la cámara se mueva por las pequeñas vibraciones que se producen durante el accionamiento del disparador, la toma se realiza con un obturador electrónico de cortinilla delantera.

Este se usa al realizar tomas con un microscopio o un superteleobjetivo.

- 1 Seleccione [Elevac. Espejo[♦]/Silenc.[♥]] en el Menú de disparo 2 y pulse .
- 2 Seleccione [Elevac. Espejo[♦]] y pulse .
- 3 Seleccione el intervalo de tiempo que transcurre desde que se pulsa hasta el fondo el botón disparador hasta que el obturador se libera, y pulse .
 - Pulse el botón **MENU** repetidamente para salir del menú.
- 4 Seleccione / (Fotografiado secuencial/ Disparador automático) en el panel de supercontrol, Control Live o Panel Super Control LV.
- 5 Seleccione uno de los elementos marcados con ♦ usando el dial delantero y presione el botón .
- 6 Tome la fotografía.
 - Cuando ha transcurrido el intervalo establecido, el obturador se dispara y la imagen se toma.
 - Cuando la velocidad de obturación está ajustada en 1/320 s o más rápido, se utiliza el obturador mecánico para la toma.

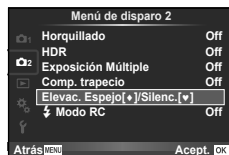

Horquillado (se ha añadido [Focus BKT])

Se ha añadido [Focus BKT] (horquillado de enfoque) al horquillado (P. 82).

Focus BKT

Tome una serie de disparos con distintas posiciones de enfoque. El enfoque se mueve sucesivamente alejándose de la posición de enfoque inicial. Seleccione el número de tomas usando [Ajustar núm. disparos] y modifique la distancia de enfoque usando [Ajustar difer. enfoque] y el tiempo de carga para el flash externo mediante [⚡ Tiempo de carga]. Seleccione valores menores [Ajustar difer. enfoque] para reducir el cambio en la distancia de enfoque y valores mayores para aumentarlo.

Pulse el disparador hasta el fondo y suéltelo inmediatamente. Los disparos continuarán hasta que se realice el número seleccionado de tomas o hasta que vuelva a pulsar hasta el fondo el disparador.

- Para la toma con flash, ajuste la velocidad del obturador en 1/13 seg. o más lenta.
- El horquillado de enfoque no está disponible con objetivos con monturas en conformidad con los estándares de cuatro tercios.
- El horquillado de enfoque finaliza si el zoom o el enfoque se ajustan durante los disparos.
- Los disparos finalizan cuando el enfoque llega a infinito.



Apilado de enfoque

Se disparan ocho fotogramas cambiando automáticamente el punto de enfoque ligeramente para cada fotograma y combinado para crear una imagen que se enfoca en un rango más amplio desde el campo cercano al lejano.

- 1 Seleccione [Horquillado] en el Menú de disparo 2 y pulse .
- 2 Seleccione [On] y pulse .
- 3 Seleccione [Focus BKT] y pulse .
- 4 Seleccione [On] y pulse .
- 5 Seleccione [Apilado de enfoque] y pulse .

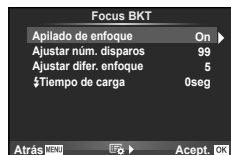

- 6 Seleccione [On] y pulse .

- 7 Tome la fotografía.
 - Se disparan ocho fotogramas de una sola vez cambiando automáticamente el punto de enfoque ligeramente desde el punto enfocado en primer lugar.
 - La imagen compuesta no se guardará si el proceso de composición falla.
 - La toma finaliza si el zoom o el enfoque se ajustan durante los disparos.

Precauciones

- El ángulo de visión para la imagen compuesta es limitado.

Notas

- Si desea información sobre objetivos compatibles con [Apilado de enfoque], consulte el sitio oficial web de Olympus.

Disparo a intervalos (se ha añadido [Ajustes de vídeo])

Se ha añadido [Ajustes de vídeo] al disparo a intervalos (P. 85).

Ajustes de vídeo	[Resolución Vídeo]: Seleccione un tamaño para los vídeos del intervalo. [Frecuencia]: Seleccione una velocidad de fotogramas para los vídeos del intervalo.
-------------------------	--

Se ha desplazado [Establecer intervalo] del Menú de disparo 2 al Menú de disparo 1. Para ajustar el establecimiento de disparo a intervalos, seleccione [/📷/📷] en el Menú de disparo 1, seleccione [Establecer intervalo] y pulse .

Precauciones

- La salida HDMI no está disponible con los vídeos filmados con [4K] seleccionado para [Ajustes de vídeo] > [Resolución Vídeo].
- En función de su sistema, podría no ser capaz de visualizar vídeos [4K] en su ordenador. Encontrará más información disponible en el sitio web de OLYMPUS.



Compensación trapezoidal

Se ha desplazado [Comp. trapezio] del Menú de disparo 1 al Menú de disparo 2 (P. 86).

Grabación de sonido de vídeo mediante una grabadora IC



Se puede grabar sonido de vídeo mediante una grabadora IC.

Conecte una grabadora IC al conector del micrófono. Utilice un cable del tipo sin resistor para la conexión.

Ajuste antes [Volumen grab. cámara] bajo [Enlace grab. PCM ] en los menús personalizados (MENU →  → ) (P. 176).

Grabar sonido de vídeo mediante la grabadora IC de OLYMPUS LS-100

Si utiliza la grabadora IC de OLYMPUS LS-100 para grabar sonido de vídeo, puede grabar tonos de claqueta y comenzar/finalizar la grabación de sonido mediante las operaciones en la cámara.

Ajuste antes [Tono de claqueta] y [ Grab. Sincronizada] bajo [Enlace grab. PCM ] en [On] en los menús personalizados (MENU →  → ) (P. 176).

Actualice el firmware de la LS-100 a la última versión antes de utilizar esta función.

- 1 Conecte la LS-100 al puerto USB y al conector de micrófono.
 - Cuando la LS-100 se conecta al puerto USB, se mostrará un mensaje que solicita que elija un tipo de conexión. Seleccione [Grabador PCM]. Si no se muestra el diálogo, seleccione [Auto] para [Modo USB] (P. 96) en los menús personalizados.
- 2 Inicie la grabación de vídeo
 - La LS-100 comienza simultáneamente grabando sonido.
 - Para grabar tonos de claqueta, mantenga pulsado .
- 3 Finalice la grabación de vídeo
 - La LS-100 finaliza simultáneamente la grabación de sonido.





Notas



- Consulte también la documentación suministrada con la LS-100.

Ajustes de peaking (ajuste de color/intensidad)

Se pueden ajustar el color y la intensidad para la pantalla de realce de [Asist MF].

Pulse el botón **INFO** para cambiar el color y la intensidad cuando se utiliza el Peaking (P. 102). También se puede realizar el ajuste desde [Ajustes de peaking] en los menús personalizados (MENU →  → ) (P. 175).



AF/MF

Se ha añadido el siguiente ajuste a los menús personalizados (MENU →  → ) (P. 93).





Se ha añadido [Bloqueo de MF]

Opción	Descripción	
Bloqueo de MF	Si se ajusta en [Inoperativo], no estarán disponibles el bloqueo de enfoque manual por la operación del objetivo ni el enfoque manual mediante el enfoque de instantánea. Para enfocar manualmente, maneje el anillo de enfoque con el anillo de enfoque empujado hacia adelante. <ul style="list-style-type: none"> • Actualice el firmware a la última versión para utilizar esta función. 	130



Release/

Se han añadido los siguientes ajustes a los menús personalizados (MENU →  → ) (P. 94).





Se ha añadido [L fps], [H fps] y [Estabil Imag.]

Opción	Descripción	
 L fps	Seleccione las velocidades de avance de fotograma para el fotografiado silencioso. Las cifras reflejan los máximos aproximativos.	57, 171
 H fps		
Estabil Imag.	La opción se ha desplazado del  Menú de disparo 2.	—

Disp//PC

Se han modificado/añadido los siguientes ajustes en los menús personalizados (MENU →  → ) (P. 95).

Se ha modificado [/ Ajuste Info], [Extend. LV], [Ampliar rango din. LV] y [Ajustes de peaking]

Opción	Descripción	
 / Ajuste Info	Elija la información mostrada cuando está pulsado el botón INFO . [Info ]: Elija la información visualizada en la reproducción a pantalla completa. [LV-Info]: Elija la información visualizada cuando la cámara se encuentra en el modo de fotografía en [Personal1] y [Personal2]. [ Ajuste]: Elija la información visualizada en el índice y en la visualización de calendario.	109
Extend. LV	Realice la toma comprobando el objeto, incluso en condiciones de poca luz. En el modo M puede usar este ajuste cuando realice tomas con el fotografiado bulb/time o compuesto en vivo. [On1]: Prioriza la tersura de la visualización. [On2]: Prioriza la visibilidad de la imagen en condiciones oscuras. Esto ralentizará la respuesta al accionamiento de los botones de la cámara.	—
Ampliar rango din. LV	[Ampliar rango din. LV] se ha cambiado a [Visor óptico simulado].	177
Ajustes de peaking	Se puede cambiar el color y la intensidad del recalco de perfiles.	—

Se ha añadido [Menú Recordar]

Opción	Descripción	
Menú Recordar	Ajuste en [Recordar] para visualizar el cursor en la última posición de operación cuando se visualice un menú. La posición del cursor se mantendrá ahí incluso cuando se apague la cámara.	—

Exp/ISO

Se ha modificado el siguiente ajuste en los menús personalizados (MENU → → (P. 96).

Se ha modificado [Elevac.↑]

Opción	Descripción	
Elevac. [↑]	Se ha cambiado [Elevac. [↑]] a [Elevac. Espejo [↑]] en el Menú de disparo 2.	170



Vídeo

Se han añadido los siguientes ajustes a los menús personalizados (MENU → → (P. 100).



Se ha añadido [Enlace grab. PCM], [Ajustes cód. tiempo], [Ajuste Info] y [Función de disparo]

Opción	Descripción	
Enlace grab. PCM	[Volumen grab. cámara]: Cuando se ajusta en [Inoperativo], los ajustes de grabación de sonido en la cámara se desactivan y se aplican los ajustes en la grabadora IC para la grabación de sonido de vídeo. [Tono de claqueta]: Seleccione [On] para activar la producción de tonos de claqueta. [Grab. Sincronizada]: Cuando se ajusta en [On], la grabadora IC comienza/termina simultáneamente la grabación de sonido cuando la cámara comienza/termina la grabación de vídeo.	174
Ajustes cód. tiempo	Ajuste los códigos de tiempo de grabación cuando se realice la toma de un vídeo. [Modo cód. tiempo]: Ajuste [DF] (omitir fotograma) para grabar códigos de tiempo con errores corregidos con respecto al tiempo de grabación, y [NDF] (no omitir fotograma) para grabar códigos de tiempo no corregidos. [Contador]: Ajuste en [RR] (Ejecución grab.) para usar códigos de tiempo que solo se ejecuten durante la grabación, y en [FR] (Ejecución libre) para usar códigos de tiempo que también se ejecuten cuando la grabación se ha detenido, incluso cuando la cámara esté apagada. [Hora de inicio]: Ajuste una hora de inicio para el código de tiempo. Ajuste [Hora actual] para establecer en 00 el código de tiempo para el fotograma actual. Para ajustarlo en 00:00:00:00, seleccione [Restablecer]. También puede ajustar los códigos de tiempo con [Entrada man.]. El código de tiempo no se registra con los vídeos JPEG de movimiento filmados en el modo o .	—
Ajuste Info	Puede seleccionar el contenido de la información mostrada en la pantalla de grabación de vídeo. Para ocultar un elemento, selecciónelo y presione para borrar la marca de selección.	—
Función de disparo	En el modo de vídeo están disponibles las siguientes opciones de botón disparador. [mode1]: Utilice el botón disparador para tomar imágenes fijas. [mode2]: Pulse el botón disparador hasta el fondo para iniciar y detener la grabación de vídeo. En el modo 2, no se puede controlar la grabación con el botón .	—



Visor electrónico integrado

Se han modificado/añadido los siguientes ajustes en los menús personalizados (MENU →  → ) (P. 100).



Se ha modificado [Ajuste Info]



Opción	Descripción	
 Ajuste Info	Al igual que el monitor, puede utilizar el visor para visualizar histogramas, además de luces y sombras. Elija la información a visualizar en [Personal1] y [Personal2]. Disponible cuando [Estilo 1] o [Estilo 2] están seleccionados para [Estilo visor].	—



Se ha añadido [Visor óptico simulado]

Opción	Descripción	
Visor óptico simulado	<p>Seleccione [On] para visualizar un visor similar a un visor óptico. Seleccionar [Visor óptico simulado] facilita la visualización de los detalles en las sombras.</p> <ul style="list-style-type: none">  se visualiza en el visor al iniciar [Visor óptico simulado]. La pantalla no se configura para ajustes tales como el balance de blancos, la compensación de exposición ni el modo de imagen. 	—

Función de botón

Se han modificado/añadido los siguientes ajustes de la función de botón (MENU →  → ) [Función Botón] (P. 103).

 (Compensación trapezoidal)	Pulse el botón una vez para visualizar las opciones de compensación trapezoidal y púlselo de nuevo para guardar los cambios y salir. Para reanudar la fotografía normal, pulse y mantenga apretado el botón seleccionado.
Visor óptico simulado	Pulse el botón para visualizar un visor similar a un visor óptico.  se visualizará en el visor. Pulse el botón de nuevo para finalizar [Visor óptico simulado].

-  (Visor óptico simulado) también se ha añadido a [Multifunción].
- [Visor óptico simulado] no se puede ajustar en el modo iAuto (**FAUTO**), modo de filtro artístico (**ART**), modo de escena (**SCN**), modo PHOTO STORY ni modo de vídeo (.

OI.Share (compatible con la versión 2.6)

Compatible con la versión 2.6 de OI.Share.

OLYMPUS Capture (compatible con la versión 1.1)

Compatible con la versión 1.1 de OLYMPUS Capture.

Si se conecta la cámara a un ordenador mediante el puerto USB, puede realizar tomas de forma remota, cambiar los ajustes de disparo y transferir las imágenes de la cámara a un PC mediante OLYMPUS Capture.

Ajustes predeterminados

Los ajustes predeterminados para las nuevas funciones y los ajustes predeterminados modificados son los siguientes.

*1: Se puede añadir a [Mis Opciones].

*2: El ajuste por defecto se puede restaurar seleccionando [Completo] para [Rest.].

*3: El ajuste por defecto se puede restaurar seleccionando [Básico] para [Rest.].

📷 Menú de disparo

Pestaña	Función		Por defecto	*1	*2	*3	👉	
1	👈	Vídeo	MOV. QFHD 30p	✓	✓	✓	169	
		Establecer intervalo	Off					
	📺/📷/📹	Ajustes de vídeo	Resolución Vídeo	FullHD		✓	✓	173
			Frecuencia	10fps				172
2	Horquillado	Focus BKT	Off	✓	✓	✓	173	
		Apilado de enfoque	Off	✓	✓	✓	173	
		Ajustar núm. disparos	99	✓	✓	✓	172	
		Ajustar difer. enfoque	5	✓	✓	✓	172	
		⚡ Tiempo de carga	0 seg.	✓	✓	✓	172	
	Comp. trapecio		Off		✓	✓	173	
	Elevac. Espejo[⬆]/Silenc.[♥]	Elevac. Espejo[⬆]	On (0 seg.)		✓	✓		170
		Silenc.[♥]	On (0 seg.)					

⚙️ Menú personalizado

Pestaña	Función		Por defecto	*1	*2	*3	👉		
3	📷	AF/MF							
		Bloqueo de MF	Operativo	✓	✓	✓	174		
	📷	Release/📷	📷 L fps	5fps	✓	✓	✓	175	
			📷 H fps	11fps	✓	✓	✓		
			Estabil Imag.	Vídeo	M-IS1	✓	✓		✓
	📷	Disp./📷)/PC	▶ Info	Solo Imagen, Conjunto	✓	✓	✓	109	
			📷 / Ajuste Info	LV-Info	Solo Imagen, Personal1 (📷), Personal2 (Indicador Nivel)	✓	✓		
			📷 Ajuste	📷 25, Calendario	✓	✓			
		Extend. LV	M	On1				175	
			Bulb/Time	On2					
Live Composite			Off	✓	✓	✓			
Otros	Off								

Pestaña	Función		Por defecto	*1	*2	*3		
	Ajustes de peaking	Color peaking	Blanco				175	
		Realzar la intensidad	Estándar	✓	✓			
		Aj. brillo imagen	On					
	Menú Recordar		Recordar		✓		175	
	Vídeo							
	Enlace grab. PCM	Volumen grab. cámara	Operativo				176	
		Tono de claqueta	Off		✓			
		Grab. Sincronizada	Off					
	Ajustes cód. tiempo	Modo cód. tiempo	DF		✓		176	
		Contador	RR		✓			
Hora de inicio		—						
Ajuste Info		Todo On		✓		176		
Función de disparo		mode1		✓		176		
Visor electrónico integrado								
Ajuste Info		Información Básica, Personal1 () , Personal2 (Indicador Nivel)		✓	✓		177	
Visor óptico simulado		Off		✓	✓	✓	177	

Índice

Símbolos

	(Selección del idioma).....	91
	Pantalla Menú.....	91
	(AF Zona).....	54
	Home.....	93
	Prior. Rostro.....	55, 93
	Estabiliz. imagen.....	81, 171
	H fps.....	94
	L fps.....	94
	L fps.....	175
	H fps.....	175
	Ajuste Info.....	95, 175
	Ajuste Info.....	100, 177
	Ajuste Control.....	95
	Límite Lento.....	97
	X-Sync.....	97
	Modo RC.....	135
	+Bal. Blanc.....	98
	+.....	97
	(Submarino angular/Submarino macro).....	103
	(Visualización del índice).....	63
	(Reproducción en primer plano).....	63
	(Modo de vídeo).....	42
	Ajuste Info.....	176
	Función de disparo.....	176
	Modo.....	100
	(Borrar una sola fotografía).....	33
	(Selección de imagen).....	33
	(Protegida).....	32, 66
	Mant. color cálido.....	98
	(Rotación de la imagen).....	88
	(Aviso acústico).....	96
	(Grabación de sonido).....	66
	Limitador volumen.....	100
	(Ajuste del brillo del monitor).....	91
	(Reproducción de diapositivas).....	67
	96
	Lock.....	96

A

A (Modo de prioridad de apertura).....	39
AEL/AFL.....	93, 102
AF Siempre Activo.....	93
Ajustar EVF.....	115
Ajustar Nivel.....	101
Ajuste	98
Ajuste de fecha/hora	17
Ajuste Histograma.....	95
Ajustes cód. tiempo.....	176
Ajustes de composición.....	97
Ajustes de peaking.....	96, 175
Ajustes pantalla táctil.....	101
Ajustes Wi-Fi.....	92
Álbum PENPAL.....	115
Anillo Enfoque.....	93
Apilado de enfoque.....	173
ART (Modo de filtro artístico).....	44
Asist MF.....	93, 102
Aspecto.....	71
Aspecto Imagen.....	71
Aviso Nivel	101

B

BB.....	58, 98
Bloqueo de MF.....	174
Borrado Rápido.....	99
Borrar la selección.....	33
Botón INFO	37, 51, 62
BULB.....	41
BULB en directo.....	97

C



Cambio Exposición.....	101
Combinar Imagen.....	90
Compartir PENPAL.....	113, 114
Comp. Sombras.....	98
Comp. trapecio.....	86, 173
Conexión a Smartphone.....	90
Config. Ppp.....	99
Config. Tarj.....	78

Control de intensidad del flash 	73
Control de luces y sombras	51
Control Live	30
Copiar Todas	115
Copyright	99
Cuadrícula	95

D

Dial de modo	94
Dirección Dial	94

E

Edición RAW	88
Edic JPEG	89
Edit. Nom Archivo	99
Elevac. Espejo	170
Elevac. Espejo \blacktriangleright z	97
Enfoque BULB/TIME	93
Enlace grab. PCM 	176
Espac. Color	98
Estabil Imag.	68, 175
Establecer intervalo	85, 173
Exposición Múltiple 	84
Extend. LV	95, 175
Eye-Fi	101

F

Filtro Ruido	97
Firmware	91
Focus BKT	172
Fotografía compuesta en vivo	41
Fotografiado silencioso	171
Función Botón	94
Función Dial	94
Función nivelador 	94
Fundido	43

G

Girar	66
Guardado	122
Guía Modo	95

H

HDMI	95
HDR	60

Horquillado	82
-------------	----

I

i AUTO (Modo iAuto)	18, 22, 26
Iluminador AF	93
Imprimir	117
Intervalo de disparo	94
ISO	59, 97
ISO Auto	97
ISO Autom Activ	97

L

LCD Retroillum.	96
Lectura AEL	97
Libro Direcciones	114
LIVE TIME	41

M

M (Modo manual)	41
Mapeo Píx.	145
Medición	74
Menú Guiado	28, 103
Menú Recordar	175
MF	103
Mi PENPAL	114
Modo AF	75, 93
Modo Art Pantalla	95
Modo Fotografía	70, 80
Modo Inactiv.	16, 96
Modo USB	96
Modos de grabación (vídeos)	72, 169
MTP	122
Multifunción.	23, 104

N

Nivel de grabación	100
Nom Fichero	99
Num. Pixels	98

O

OI.Share	177
OLYMPUS Capture	177
Opciones Modo Imagen	95

P

P (Modo programado).....	38
Panel Super Control	24
Panel Super Control LV	107
Pantalla BULB/TIME.....	97
Pasos EV.....	96
Pasos ISO	97
Pel. antigua.....	43
Prio. Est. Objetivo.....	94
Prior. C.....	94
Prioridad Est.....	99
Prior. Obtur.	94
Pulsar a medias con IS.....	94

R

Rastro	43
Rastro múltiple.....	43
RAW+JPEG Borrado	99
Reajus Obj.....	93
Reducción parpadeo	96
Reduc. Ruido.....	96
Reproducción de películas	65
Reserva de impresión 	116
Reset/Mis Opciones	79
Reset Segur.....	90, 115

S

S (Fotografiado con prioridad de obturación)	40
Salida Vid.	95

T

Tamaño Copia Foto	115
Teleconvertidor digital.....	86, 104
Teleconvertidor para vídeo	43
Temp. BULB/TIME.....	97
TIME en directo	97
Todas 	98

U

Uso Alb. Memoria	115
------------------------	-----

V

Velocidad zoom electrónico.....	101
Vídeo 	76, 100
Visor óptico simulado	177
Visual Imag.....	91

OLYMPUS AMERICA INC.

3500 Corporate Parkway, P.O. Box 610, Center Valley, PA 18034-0610, EE.UU. Tel. 484-896-5000

Asistencia técnica (EE.UU. / Canadá)

24/7 Ayuda automatizada en línea: <http://www.olympusamerica.com/support>

Soporte telefónico al cliente: Tel. 1-800-260-1625 (Llamada gratuita)

El horario de atención de nuestro soporte telefónico al cliente es de 9 am a 9 pm
(Lunes a viernes) ET

<http://olympusamerica.com/contactus>

Las actualizaciones de los software Olympus se pueden obtener en:

<http://www.olympusamerica.com/digital>

OLYMPUS EUROPA SE & CO. KG

Locales: Consumer Product Division
Wendenstrasse 14-18, 20097 Hamburg, Alemania
Tel: +49 40-23 77 3-0 / Fax: +49 40-23 07 61

Entregas de mercancía: Modul H, Willi-Bleicher Str. 36, 52353 Düren, Alemania

Correspondencia: Postfach 10 49 08, 20034 Hamburg, Alemania

Asistencia técnica al cliente en Europa:

Visite nuestra página web <http://www.olympus-europa.com>

o llame a nuestro TELÉFONO GRATUITO* : **00800 - 67 10 83 00**

para Austria, Bélgica, República Checa, Dinamarca, Finlandia, Francia, Alemania,
Luxemburgo, Países Bajos, Noruega, Polonia, Portugal, Rusia, España, Suecia, Suiza,
Reino Unido

* Por favor, tenga en cuenta que algunos proveedores de servicios de telefonía
(telefonía móvil) no permiten al acceso o requieren el uso de un prefijo adicional para
los números de llamada gratuita (+800).

Para los países europeos que no figuran en la relación anterior y en caso de no poder
conectar con el número antes mencionado, utilice los siguientes

NÚMEROS DE PAGO: **+49 40 - 237 73 899**